

ΚΑΤΑΛΟΓΟΣ ΠΡΟΪΟΝΤΩΝ SPAP

2024 - 2025



SPAP[®]

Βιδώνεις Καρφώνεις Με SPAP Στερεώνεις

SPAR®

σταθερή επιλογή

- ▶ ΣΥΣΤΗΜΑΤΑ ΣΤΗΡΙΞΗΣ
ΜΗΧΑΝΟΛΟΓΙΚΩΝ ΕΓΚΑΤΑΣΤΑΣΕΩΝ
- ▶ ΒΙΔΕΣ ΟΛΩΝ ΤΩΝ ΤΥΠΩΝ
- ▶ ΙΝΟΧ ΒΙΔΕΣ & ΕΞΑΡΤΗΜΑΤΑ
- ▶ ΣΤΕΡΕΩΣΗ ΣΤΕΓΗΣ
- ▶ ΛΕΙΖΕΡ
- ▶ ΔΙΑΚΙΝΗΣΗ & ΑΣΦΑΛΕΙΑ
- ▶ ΕΡΓΑΛΕΙΑ ΧΕΙΡΟΣ
- ▶ ΜΟΝΩΤΙΚΑ
- ▶ ΕΙΔΗ ΠΡΟΣΤΑΣΙΑΣ
- ▶ ΕΙΔΗ ΚΗΠΟΥ & ΑΓΡΟΥ
- ▶ ΕΞΑΡΤΗΜΑΤΑ ΒΑΦΗΣ
- ▶ ΗΛΕΚΤΡΟΛΟΓΙΚΟ ΥΛΙΚΟ
- ▶ ΣΚΑΛΕΣ
- ▶ ΛΙΠΑΝΤΙΚΑ



Η εταιρία Παπαθεοδοσίου, με πολυετή εμπειρία στον χώρο, δημιούργησε το δικό της brand “SPAP” για την Ελληνική και διεθνή αγορά.

Τα προϊόντα μας κατασκευάζονται με υψηλές προδιαγραφές ποιότητας και αξιοπιστίας, και είναι όλα σχεδιασμένα με τη δική μας συσκευασία, φέροντας το όνομα “SPAP”.

Κάθε προϊόν είναι εξοπλισμένο με σύγχρονα μέσα όπως barcodes, τεχνικά χαρακτηριστικά, προδιαγραφές και πιστοποιήσεις.

Παρέχουμε επίσης πλατφόρμα B2B για τις ηλεκτρονικές παραγγελίες των πελατών μας.

Η τεχνική υποστήριξη υψηλού επιπέδου από το εξειδικευμένο προσωπικό μας, προσφέρει σημαντικό πλεονέκτημα στην αγορά.

Τα συνεργαζόμενα καταστήματα που επιλέγουν τα προϊόντα “SPAP” απολαμβάνουν:

✓ Ποιότητα ✓ Υποστήριξη ✓ Μοναδικότητα ✓ Service

Βιδώνεις Καρφώνεις Με SPAP Στερεώνεις

ΠΕΡΙΕΧΟΜΕΝΑ

ΕΝΟΤΗΤΕΣ

1

αγκύρια

υψηλής & ελαφράς καταπόνησης

σελίδες 11 έως 32

Βιδωτά Αγκύρια Μπετού	11
Αγκύρια Υψηλής Καταπόνησης	12 - 17
Χημικά Αγκύρια - Φουσητήρες - Βούρτσες - Χιτώνια	18 - 19
Αγκύρια Ελαφράς Καταπόνησης	20 - 25
Στερέωση Καλωδίων	26
Στερέωση Σωληνών & Αγωγών	27 - 29
Αγκύρια Μόνωσης	30 - 31
Αγκύρια Γυψοσανίδας	32



2

καρφωτικά εργαλεία

& αναλώσιμα

σελίδες 34 έως 39

Καρφωτικά Εργαλεία	34 - 36
Καρφιά - Ατσάλοκαρφα	37 - 39
Τσέρκια Στήριξης	39



3

συστήματα στήριξης

μηχανολογικών εγκαταστάσεων

σελίδες 42 έως 60

Ράγες - Πρόβολοι στήριξης	42 - 43
Βάσεις ράγας	44 - 45
Πλακέτες στήριξης - Σύνδεσμοι - Κλιπ	46 - 47
Στηρίγματα - Μπουζοστρίφωνα - Ντίτζες - Αγκύρια	48 - 51
Μούφες - Ροδέλες - Παξιμάδια - Θηλειές - Γάντζοι	52 - 55
Στηρίγματα σωληνών - Πυρόσβεσης	56 - 60



4

βίδες γαλβανιζέ όλων των τύπων

παξιμάδια - ροδέλες - ναυτιλιακά

σελίδες 62 έως 87

Ξυλόβιδες	62 - 67
Νοβοπανόβιδες	68 - 69
Στριφώνια - Τσιμεντόβιδες	70 - 71
Λαμαρινόβιδες	72 - 74
Τρυπανόβιδες - Βίδες γυψοσανίδας	75 - 81
Πανελόβιδες - Βίδες εξάγωνες ολόπασες	82 - 83
Ντίζες - Παξιμάδια - Ροδέλες - Γκρόβερ	84 - 85
Ναυτιλιακά γαλβανιζέ	86 - 87



5

ανοξειδωτες βίδες

& εξαρτήματα

σελίδες 89 έως 101

Βίδες εξάγωνες ολόπασες - Καρόβιδες	89 - 90
Παξιμάδια - Ροδέλες - Γκρόβερ	91 - 92
Νοβοπανόβιδες	93
Λαμαρινόβιδες - Αλενόβιδες	94 - 96
Στριφώνια - Ντίζες	97
Ανοξειδωτα Ναυτιλιακά	98 - 101



Περιηγηθείτε εύκολα στις ενότητες σύμφωνα με τα χρώματα των περιεχομένων

ΠΕΡΙΕΧΟΜΕΝΑ

ΕΝΟΤΗΤΕΣ

6

συστήματα & εξαρτήματα

διακίνησης & ασφάλειας

σελίδες 104 έως 107

Ράουλα - Οδηγοί - Βάσεις	104 - 107
Ράγες - Στηριγματα Ανάρτησης	106
Διπλόζευγα	107



7

laser

επαγγελματικά

σελίδες 110 έως 114

Πράσινα λείζερ	110 - 111
Πράσινα λείζερ 3 x 360°	112 - 113
Τρίποδο αλουμινίου	114



8

συστήματα στερέωσης

στέγης

σελίδες 117 έως 125

Γωνίες Συνδέσεως	117 - 118
Δοκοθήκες	119 - 120
Λαμάκια Συνδέσεως	120 - 122
Βάσεις - Πι Φουρουσιών	121
Σύνδεσμοι - Γωνίες Τελαρώματος	122
Ταφ - Μεντεσέδες - Κάλυπτρα	123
Γωνίες Μαραγκών	125



9

συστήματα κοπής & διάτρησης

σελίδες 127 έως 130

Διαμαντόδισκοι	127
Τρυπάνια κοβαλτίου	128
Διαμαντοτρύπανα - Τρυπάνια Κωνικά	129
Διατρητικό Νεροχύτη	130



10

μόνωση τεχνικά σπρέυ - συσκευασία

σελίδες 132 έως 138

Αφρός πολυουρεθάνης	132 - 133
Ακρυλικός Στόκος	134
Λιπαντικό Σπρέυ	135
Ταινίες - Χαρτοταινίες - Νάυλον	136 - 137
Stretch Χειρός	138



11

εξαρτήματα βαφής τριβεία - σπάτουλες

σελίδες 140 έως 143

Τριβείο Γυψοσανίδας & Αναλώσιμα	140 - 141
Ανοξειδωτες Σπάτουλες	142- 143



ΠΕΡΙΕΧΟΜΕΝΑ

ενότητες

12

μέσα ατομικής προστασίας

γάντια - υποδήματα

σελίδες 144 έως 149

Γάντια Εργασίας	144- 147
Ποδιά Εργασίας	147
Μποτάκια	148 - 149



13

ηλεκτρολογικό υλικό & εργαλεία VDE

σελίδες 151 έως 164

Φις	151
Πολύπριζα - Καλώδια	152 - 154
Μπαλαντζές - Προεκτάσεις - Ρευματολήπτες	155
Μπαλαντζές Καρούλια	156
Δεματικά	157 - 159
Εργαλεία Χειρός VDE	160- 164



14

εργαλεία χειρός επαγγελματικά

σελίδες 166 έως 170

Κατσαβίδα - Μύτες	166
Πένσες - Κόφτες	167
Μυτοτσιμπίδα	168
Αντάπτορες	170



15

υδραυλικά φιάλες - φλόγιστρα

σελίδες 172 έως 175

Φιάλες Αερίου	172
Φλόγιστρα	172 - 174
Κουζινάκια & Εξαρτήματα	175

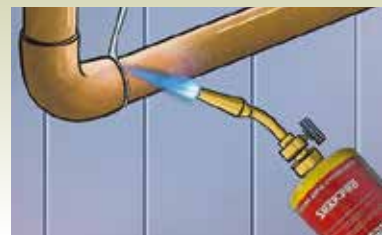

16

σκάλες οικιακής & επαγγελματικής χρήσης

σελίδες 178 έως 186

Σκάλες Αλουμινίου	178 - 190
Σκάλες Γαλβανιζέ	180
Σκαλοσκαμπό	181 - 183
Καβαλέτα Αλουμινίου	186



17

προετοιμασία εδάφους οικοδομικά & αγροτικά εργαλεία

σελίδες 192 έως 209

Σκεπάρνια - Φτυάρια - Τσουγκράνες	192 - 193
Τσεκουροβαριές	194
Τσάπες - Κασμάδες - Σκαλιστήρια	196 - 197
Στειλιάρια	199
Πριόνια - Δρεπάνια	200 - 201
Μεσινέζες - Προσωπίδες	202 - 203
Πότισμα - Λάστιχα	206 - 209



ΕΝΟΤΗΤΑ

1

αγκύρια υψηλής
& ελαφράς καταπόνησης



SPECIAL FIX



Βιδωτό αγκύριο με επίστρωση ψευδαργύρου κατάλληλο για στήριξη σε ρηγματωμένο και μη-ρηγματωμένο μπετό.

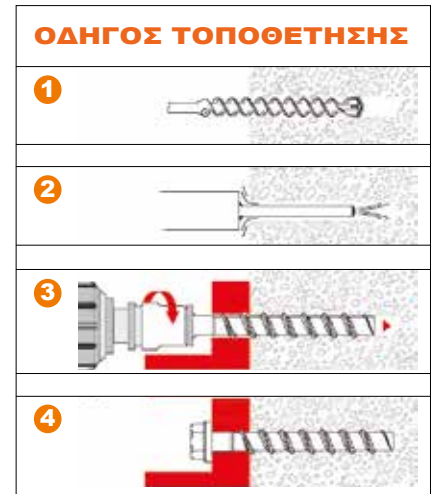

Πλεονεκτήματα

- Ειδικός σχεδιασμός σπειρώματος παρέχει εύκολη ρύθμιση
- Μακρύ και αποτελεσματικό σπείρωμα επιτρέπει υψηλές επιδόσεις
- Μεγάλη επιλογή απο διαμέτρους, κεφαλές και μήκη
- Πυροσβεστική έγκριση
- Έχει έγκριση για αντισεισμικές εφαρμογές

- ✓ Η αγκύρωση επιτυγχάνεται με το βίδωμα
- ✓ Χωρίς διαστολές
- ✓ Δε δημιουργεί ρωγμές στο μπετό
- ✓ Μηδενίζει τις αποστάσεις μεταξύ των βισμάτων και πλησιάζει στη γωνία του μπετού για σωστή στήριξη

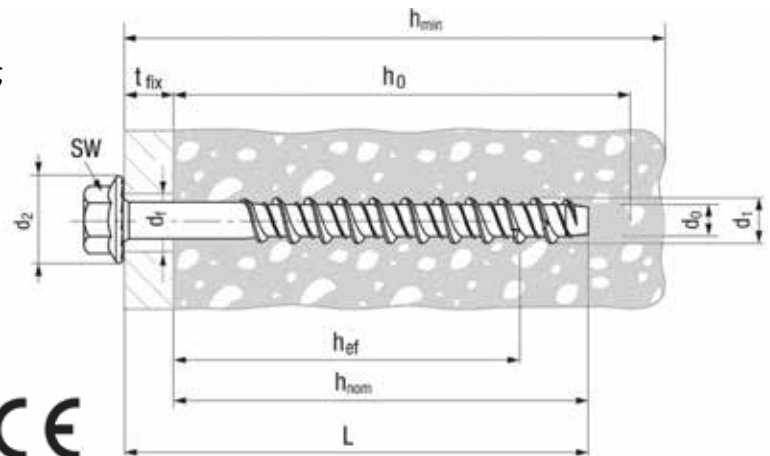

Κωδικός	Περιγραφή	Διάμετρος οπής d0	Μήκος L mm		Διάμετρος σπειρώματος d1 mm	d2 max.	df	h ef	h min.	h0	Μήκος οπής h nom.	Μέγιστο πάχος υλικού στερέωσης t fix		Τιμή Τεμ. €
3009627	6 x 80	6	80	10	8	14,5	9	48	100	75	60	20	50	0,6540
3009628	6 x100	6	100	10	8	14,5	9	48	100	75	60	40	50	0,7790
3009629	6 x120	6	120	10	8	14,5	9	48	100	75	60	60	50	0,9135
3009630	6 x140	6	140	10	8	14,5	9	48	100	75	60	80	50	1,3833
3009601	8 x 60	8	60	13	10	18,5	12	56	110	85	70	5	50	0,6910
3009602	8 x 70	8	70	13	10	18,5	12	56	110	85	70	10	50	0,7648
3009603	8 x 80	8	80	13	10	18,5	12	56	110	85	70	20	25	0,9323
3009604	8 x 100	8	100	13	10	18,5	12	56	110	85	70	30	25	1,1423
3009605	8 x 110	8	110	13	10	18,5	12	56	110	85	70	40	25	1,1666
3009606	8 x 120	8	120	13	10	18,5	12	56	110	85	70	50	25	1,2983
3009607	8 x 140	8	140	13	10	18,5	12	56	110	85	70	70	25	1,4753
3009631	8 x160	8	160	13	10	18,5	12	56	110	85	70	90	25	1,9335
3009608	10 x 60	10	60	17	12	22,5	14	64	130	100	80	5	50	1,1865
3009609	10 x 70	10	70	17	12	22,5	14	64	130	100	80	5	50	1,2933
3009610	10 x 80	10	80	17	12	22,5	14	64	130	100	80	5	50	1,3833
3009611	10 x 90	10	90	17	12	22,5	14	64	130	100	80	10	25	1,4865
3009612	10 x 100	10	100	17	12	22,5	14	64	130	100	80	20	25	1,5833
3009626	10 x110	10	110	17	12	22,5	14	64	130	100	80	30	25	1,6923
3009613	10 x 120	10	120	17	12	22,5	14	64	130	100	80	40	25	1,9167
3009625	10 x130	10	130	17	12	22,5	14	64	130	100	80	50	25	2,0268
3009614	10 x 140	10	140	17	12	22,5	14	64	130	100	80	60	25	2,1667
3009632	10 x150	10	150	17	12	22,5	14	64	130	100	80	70	25	2,3417
3009623	10 x 160	10	160	17	12	22,5	14	64	130	100	80	80	25	2,3667
3009615	12 x 90	12	90	19	14	26	16	75	150	120	100	10	25	1,8333
3009616	12 x 110	12	110	19	14	26	16	75	150	120	100	20	25	1,9695
3009617	12 x 130	12	130	19	14	26	16	75	150	120	100	50	25	2,2645
3009618	12 x 150	12	150	19	14	26	16	75	150	120	100	60	25	2,5090
3009624	12 x 190	12	190	19	14	26	16	75	150	120	100	80	25	3,0108
3009619	14 x 100	14	100	21	16	29	18	85	170	140	110	5	25	2,9285
3009620	14 x 120	14	120	21	16	29	18	85	170	140	110	10	25	3,4865
3009621	14x 140	14	140	21	16	29	18	85	170	140	110	30	25	4,2965
3009622	14x 160	14	120	21	16	29	18	85	170	140	110	50	25	4,6850

TURBO FIX



Αγκύρια βαρέως τύπου με ροδέλα και βίδα εξάγωνης κεφαλής

Ατσάλινο αγκύριο υψηλής απόδοσης με βίδα εξάγωνης κεφαλής κατηγορίας 8.8 και ροδέλα ειδικής σκληρότητας με πατενταρισμένη σχεδίαση, επαργυρωμένη, πιστοποίηση ETA-CE επιλογή 1 και πιστοποίηση κατηγορίας συστημάτων C2-C1 υπό σεισμική δράση

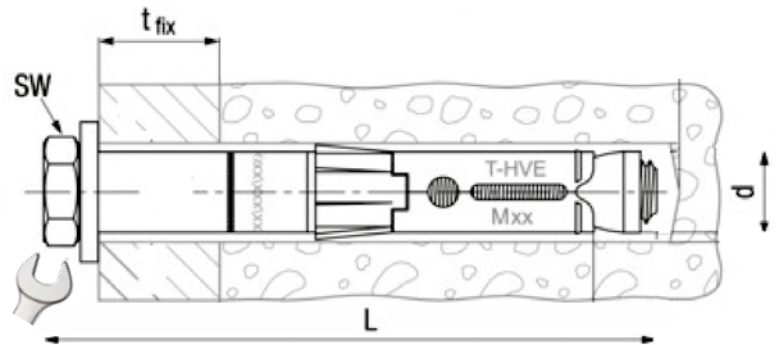

screw 8.8

A/A	Μέγεθος (L/t _{fix})	Διάμετρος (d)			Τιμή €
3009700	10-70/5	M10	10	50	1,56
3009701	10-80/15	M10	10	50	1,58
3009702	10-100/35	M10	10	50	2,03
3009703	10-120/55	M10	10	25	2,39
3009704	12-80/10	M12	13	50	2,33
3009705	12-100/30	M12	13	25	2,50
3009706	12-120/50	M12	13	25	2,76
3009707	12-140/70	M12	13	25	3,84

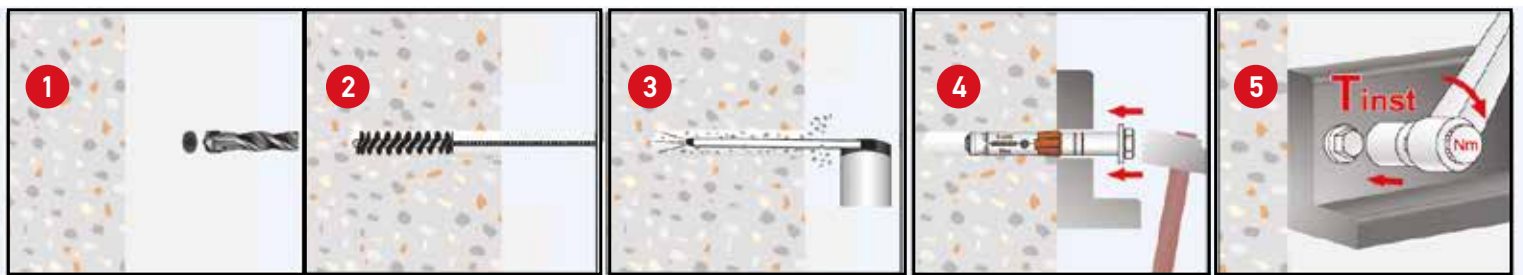



BFZ με βίδα

εκτονούμενο αγκύριο με κέλυφος

Κωδικός	Περιγραφή	Μέγεθος	∅ mm	Βάθος οπής mm	Κιβώτιο	Τιμή Τεμ. €
3009121	L650	M6	10	55	50	0,229
3009122	L860	M8	14	65	50	0,396
3009123	L1080	M10	16	75	50	0,572
3009124	L1210	M12	20	90	50	0,788



BFZ χωρίς βίδα

εκτονούμενο αγκύριο με κέλυφος

Κωδικός	Περιγραφή	Μέγεθος	∅ mm	Βάθος οπής mm	Κιβώτιο	Τιμή Τεμ. €
3009130	S640	M6	10	55	100	0,130
3009131	S855	M8	14	65	100	0,204
3009132	S1060	M10	16	75	50	0,319
3009133	S1210	M12	20	90	50	0,605



BFZ με θηλεία

εκτονούμενο αγκύριο με κέλυφος

Κωδικός	Περιγραφή	Μέγεθος	∅ mm	Βάθος οπής mm	Κιβώτιο	Τιμή Τεμ. €
3009349	E640	M6	10	55	50	0,727
3009350	E850	M8	14	65	50	0,969
3009352	E1060	M10	16	75	20	1,532
3009353	E1290	M12	20	90	20	2,726

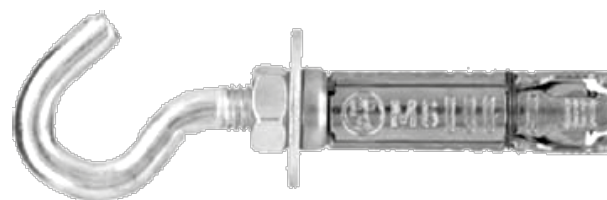

BFZ με γάντζο

εκτονούμενο αγκύριο με κέλυφος

Κωδικός	Περιγραφή	Μέγεθος	∅ mm	Βάθος οπής mm	Κιβώτιο	Τιμή Τεμ. €
3009356	H640	M6	10	55	50	0,681
3009357	H850	M8	14	65	50	1,046
3009358	H1060	M10	16	75	20	1,529
3009359	H1210	M12	20	90	20	2,660



Πλεονεκτήματα

- Εκτόνωση με εσωτερικό κώνο
- Αγκύριο μεγάλης αντοχής
- Εύκολα στην αφαίρεση
- Μπορούν να ξαναχρησιμοποιηθούν

Χρήση

- Για στερεώσεις βαριάς καταπόνησης
- Κατάλληλο για σκυρόδεμα, φυσική πέτρα και συμπαγές τούβλο



Προβλεπόμενο φορτίο εφελκισμού σε σκυρόδεμα C20/25 με βίδα 8,8

Διάμετρος	Kg
6	150
8	210
10	340
12	460

BF



Εκτονούμενο αγκύριο υψηλής καταπόνησης

A/A	Περιγραφή	Μέγιστο πάχος υλικού στερέωσης mm	Τημ. €
3009403	8 x 95	40	100 0,211
3009409	10 x 95	35	50 0,328
3009411	10 x 120	62	50 0,375
3009414	12 x 120	40	45 0,558
3009361	14 x 120	40	30 1,297
3009362	14 x 145	65	25 1,422
30094170	16 x 125	30	25 0,930
3009418	16 x 140	50	25 1,206

Πλεονεκτήματα

- Εύκολο και γρήγορο στην εγκατάσταση
- Αυτοεκτονούμενο
- Όλο με σπείρωμα για μεγαλύτερη ευκολία στη ρύθμιση ύψους της στερέωσης

BF DOUBLE - CLIP

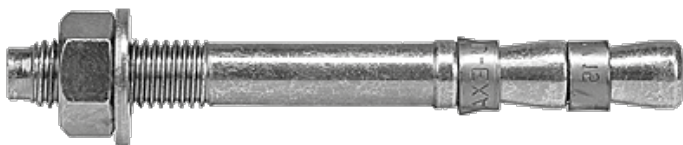

Εκτονούμενο αγκύριο υψηλής καταπόνησης

A/A	Περιγραφή	Μέγιστο πάχος υλικού στερέωσης mm	Τημ. €
3009460	12 x 200	100	20 1,092
3009465	12 x 243	120	20 1,258
3009468	12 x 258	130	20 1,357



βρείτε ολοκληρωμένα συστήματα στερεώσεων
στο www.spap.com.gr

BF-FIX A2



NEO

Εκτονούμενο αγκύριο για βαριά φορτία κατάλληλο για στήριξη σε ρηγματωμένο και μη-ρηγματωμένο μπετό. Αξονας A2 ανοξείδωτο ατσάλι.

Κωδικός	Περιγραφή	Διάμετρος οπής mm	Μήκος mm	Μέγιστο πάχος υλικού στερέωσης			Τιμή Τεμ. €
3009657	M6-22/60	6	60	22	10	100	
3009658	M8-5/50	8	50	5	13	100	
3009659	M8-20/85	8	85	20	13	100	
3009660	M8-30/90	8	90	30	13	50	0,8773
3009661	M8-50/115	8	115	50	13	50	1,0585
3009662	M10-20/90	10	90	20	17	50	1,1165
3009663	M10-30/100	10	100	30	17	50	
3009664	M10-50/120	10	120	50	17	25	1,4065
3009665	M12-5/75	12	75	5	19	25	
3009666	M12-10/90	12	90	10	19	25	2,4722
3009667	M12-15/110	12	110	15	19	25	
3009668	M12-30/125	12	125	30	19	50	2,9725
3009669	M12-50/140	12	140	50	19	25	3,0617
3009670	M16-5/90	16	90	5	24	25	
3009671	M16-30/145	16	145	30	24	25	
3009672	M16-30/170	16	179	30	24	25	

BTH

αγκύριο ανάρτησης

A/A	Κωδικός	Περιγραφή	Μήκος αγκυρίου mm		Τιμή Τεμ. €
3056252	E6055	M6	55	250	0,1165

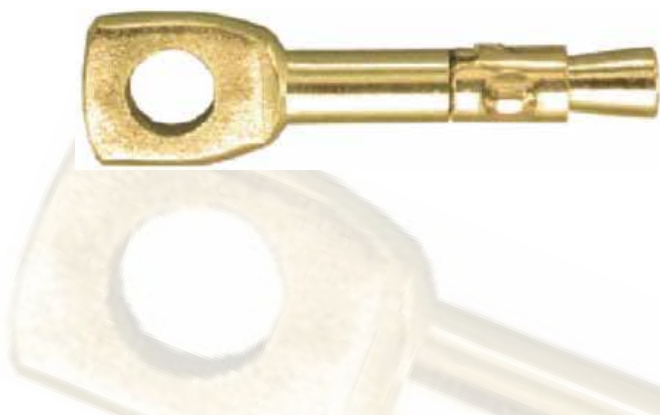

Πλεονεκτήματα

- Εύκολη εγκατάσταση
- Μικρό βάθος πάκτωσης
- Μεταλλικό αγκύριο ανθεκτικό στη φωτιά
- Παθητική πυροπροστασία
- Εύκολο στην εφαρμογή

Χρήση

- Για εφαρμογές στο σκυρόδεμα
- Στήριξη συρματοσχοινων
- Για εφαρμογές ελαφριάς καταπόνησης

DROP

Αγκύριο υψηλής καταπόνησης για στερεώσεις βαρέως τύπου



Πλεονεκτήματα

- Μικρό βάθος πάκτωσης
- Μπορεί να συνδυαστεί με όλους τους τύπους βίδας για αισθητικό αποτέλεσμα

Χρήση

- Ιδανικό για στερεώσεις σε οροφές
- Για πάρα πολλές εφαρμογές με κοχλίες ή ντίζες με σπείρωμα
- Για στερεώσεις υψηλής καταπόνησης

A/A	Κωδικός	Περιγραφή	Διάμετρος οπής mm	Μήκος αγκυρίου mm		Τιμή Τεμ. €
3009506	1160	6 x 25	8	30	100	0,065
3009508	1060	8 x 30	10	30	100	0,112
3009510	1100	10 x 40	12	40	50	0,189
3009512	1120	12 x 50	16	50	50	0,328
3009513	1665	16 x 65	20	65	50	0,833

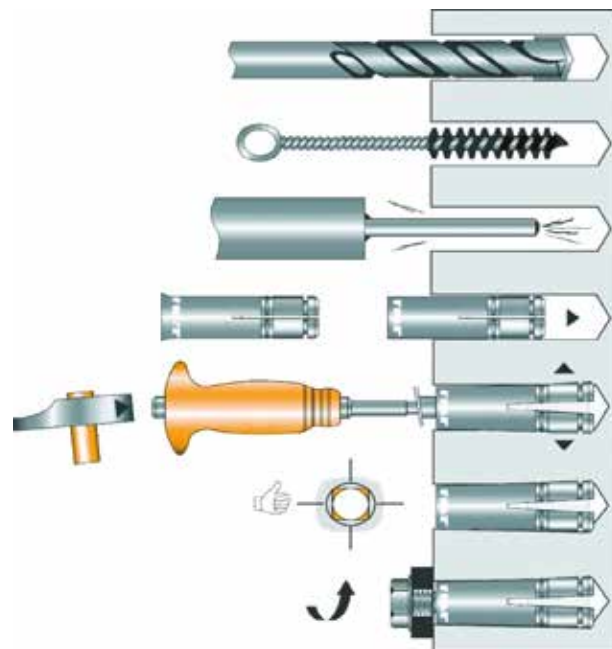

DROP SET TOOL

ζουμπάς εργαλείο τοποθέτησης



A/A	Κωδικός	Περιγραφή		Τιμή Τεμ. €
3007160	6315	M6	1	2,25
3007162	6307	M8	1	2,87
3007164	6309	M10	1	4,10
3007166	6310	M12	1	4,93
3007168	6311	M16	1	5,75

L-FIX

Ορειχάλκινο αγκύριο διαστολής για ελαφριά στερέωση σε συμπαγή υλικά.



Κωδικός	Περιγραφή	Διάμετρος οπής mm	Μήκος mm	Μέγιστο προτεινόμενο φορτίο kg		Τιμή Τεμ. €
3009643	M6 x 23 Ø8	8	23	100	200	0,1661
3009644	M8 x 28 Ø10	10	28	150	100	0,3056
3009645	M10 x 33 Ø12	12	33	210	100	0,4557
3009646	M12 x 38 Ø15	15	38	320	100	0,9314

H-FIX

Αγκύριο διαστολής με εσωτερικό σπείρωμα για χρήση σε μη ρηγματωμένο σκυρόδεμα

- **Εύκολη εγκατάσταση**
- **Χρήση σε σκυρόδεμα χωρίς ρωγμές**
- **Χρήση για φορτία μεσαίου - βαρέως τύπου**



Κωδικός	Περιγραφή	Διάμετρος οπής mm	Μήκος mm	Φορτίο εφελκυσμού μη ρηγματωμένο σκυρόδεμα kg	Διατμητικό φορτίο μη ρηγματωμένο σκυρόδεμα kg		Τιμή Τεμ. €
3009647	M6 x 25 Ø8	8	25	249	298		
3009648	M8 x 30 Ø10	10	30	327	392		
3009649	M10 x 40 Ø12	12	40	432	530		
3009650	M12 x 50 Ø15	15	50	603	844		
3009651	M16 x 65 Ø20	20	65	894	1893		

HA4-FIX

Αγκύριο διαστολής από **A4 Ανοξείδωτο ατσάλι** με εσωτερικό σπείρωμα για χρήση σε μη ρηγματωμένο σκυρόδεμα.



Κωδικός	Περιγραφή	Διάμετρος οπής mm	Μήκος mm	Φορτίο εφελκυσμού μη ρηγματωμένο σκυρόδεμα kg	Διατμητικό φορτίο μη ρηγματωμένο σκυρόδεμα kg		Τιμή Τεμ. €
3009652	M6 x 25 Ø8	8	25	87	87		
3009653	M8 x 30 Ø10	10	30	121	121		
3009654	M10 x 40 Ø12	12	40	121	121		
3009655	M12 x 50 Ø15	15	50	225	225		
3009656	M16 x 65 Ø20	20	65	433	433		

BOLT

Αγκύριο υψηλής καταπόνησης



A/A	Διαστάσεις		Τιμή Τεμ. €
3008031	M8 x 80	80	0,2403
3008032	M8 x 95	60	0,2777
3008033	M10 x 80	40	0,3582
3008035	M10 x 100	40	0,4278
3008034	M10 x 120	30	0,5077

SPAP CHEM CH 300

**ΧΗΜΙΚΗ ΑΓΚΥΡΩΣΗ
ΥΨΗΛΩΝ ΕΠΙΔΟΣΕΩΝ
ΓΙΑ ΣΚΥΡΟΔΕΜΑ / ΣΥΜΠΑΓΗ ΥΛΙΚΑ
ΚΑΙ ΔΙΑΤΡΗΤΑ ΔΟΜΙΚΑ ΥΛΙΚΑ**

ταχείας στερεοποίησης για εύκολη εγκατάσταση

με καπάκι - αναδευτήρα για γρήγορη ανάμιξη των δύο συστατικών

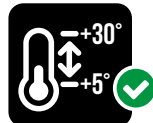

ΚΩΔΙΚΟΣ: 4101091

7,25€



ΓΙΑ ΣΚΥΡΟΔΕΜΑ ΚΑΙ ΣΥΜΠΑΓΗ ΥΛΙΚΑ
SOLID MATERIAL

Διάμετρος Ντιζας	Διάμετρος Οπής	Μήκος οπής	Αριθμός οπών (300ml)
M 8	10	80	± 60
M 10	12	90	± 37
M 12	14	110	± 23
M 16	18	125	± 12

ΚΟΥΦΙΑ ΔΟΜΙΚΑ ΥΛΙΚΑ
HOLLOW BRICKS

Διάμετρος Ντιζας	Διάμετρος Οπής	Μήκος οπής	Αριθμός οπών (300ml)	
M 8	12	80	± 25	GC 12x80
M 10	16	85	± 13	GC 15x85
M 12	20	85	± 8	GC 20x85



30°C	3 min	20 min
25°C	4 min	30 min
20°C	6 min	45 min
15°C	8 min	1 hours
10°C	12 min	1 h 30'
5°C	15 min	2 hours
0°	25 min	3 hours

D = N° ANA ΦΥΣΙΓΓΙΟ / N° ΦΥΣΙΓΓΙΑ
D = N° FIXINGS PER CARTRIDGE / N° FISSAGGI



ΕΥΡΟΣ ΘΕΡΜΟΚΡΑΣΙΑΣ ΛΕΙΤΟΥΡΓΙΑΣ
-40°C/+24°C/+40°C | -40°C/+40°C/+50°C



Πιστόλι γενικής χρήσης



G30 TURBOGUN

Κωδικός		Τιμή Τεμ. €
4100922	1	28,33

Φυσητήρας CPS



Περιστροφή σωλήνα: 360°
Μήκος = 22,5cm / Ø = 6cm

- Κατάλληλος για καθαρισμό οπών διάτρησης σε όλα τα στερεά και κοίλα δομικά υλικά
- Μειώνει την έκθεση του χρήστη στη σκόνη

Κωδικός		Τιμή Τεμ. €
4500000	1	10,58

Βούρτσες CDA



- για καθαρισμό οπών πριν την τοποθέτηση του αγκυρίου
- υψηλή απόδοση καθαρισμού και ευκολία στη χρήση

Κωδικός	Περιγραφή		Τιμή Τεμ. €
4500001	10	1	5,031
4500002	12	1	5,031
4500003	14	1	5,031
4500004	18	1	4,680
4500005	24	1	4,680
4500006	28	1	5,031

Μεταλλικό χιτώνιο CHE 1 μέτρο



- για στερέωση σε τοιχοποιία από διάτρητο τούβλο
- μπορεί να κοπεί στο απαιτούμενο μήκος και γεμίζεται με κονίαμα έγχυσης από τη βάση του χιτωνίου αγκύρωσης

Κωδικός	Περιγραφή	Μέγιστο πάχος υλικού στερέωσης		Τιμή Τεμ. €
4500010	12x1000	M8	1	11,22
4500011	16x1000	M8-M10	1	12,54
4500012	22x1000	M12-M16	1	14,64
4500013	30x1000	M20-M24	1	

Αγκύρια 2 συστατικών

τετραπλής διαστολής - πολλαπλών χρήσεων

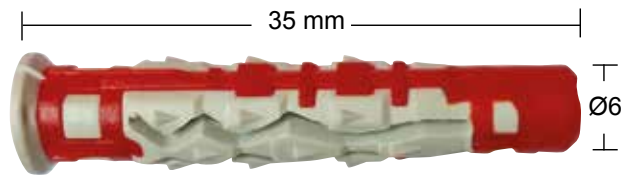

► **M6 x 35**

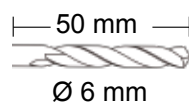
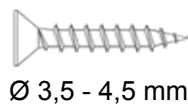
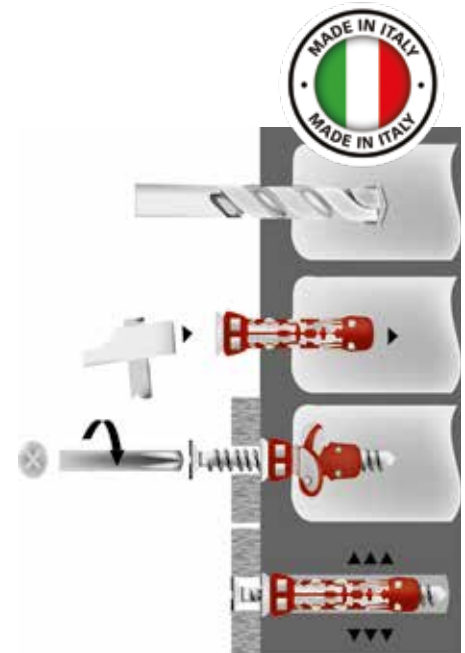

► **με βίδα**

Κωδικός	Περιγραφή	Συνολικό μήκος mm	Συσκευασία τεμάχια	Τιμή Τεμ. €
4100961	M6 x 35	35	300	41,50

► **χωρίς βίδα**

Κωδικός	Περιγραφή	Συνολικό μήκος mm	Συσκευασία τεμάχια	Τιμή Τεμ. €
4100947	6 x 30	30	100	0,0923

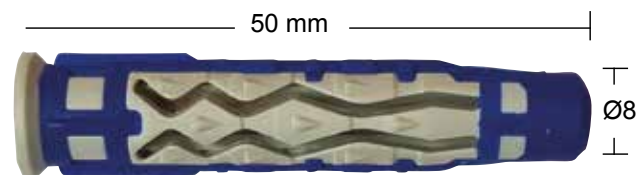

► **M8 x 50**

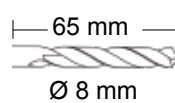
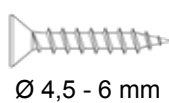
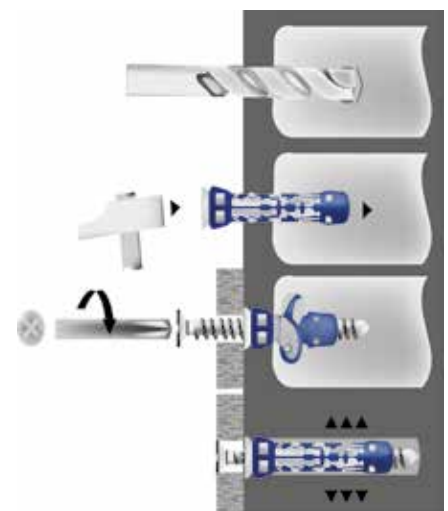

► **με βίδα**

Κωδικός	Περιγραφή	Συνολικό μήκος mm	Συσκευασία τεμάχια	Τιμή Τεμ. €
4100960	M8 x 50	50	200	48,93

► **χωρίς βίδα**

Κωδικός	Περιγραφή	Συνολικό μήκος mm	Συσκευασία τεμάχια	Τιμή Τεμ. €
4100948	8 x 40	40	100	0,156

COLORFIX PLUG

ΑΓΚΥΡΙΑ 2 ΣΥΣΤΑΤΙΚΩΝ ΤΕΤΡΑΠΛΗΣ ΔΙΑΣΤΟΛΗΣ

ελαστικότητα & δύναμη μαζί!

εξαιρετική απόδοση
σε όλα τα υλικά

εύκολη επιλογή με μια ματιά
λόγω διαφορετικών χρωμάτων

υψηλή ροπή σύσφιξης
εξαιρετικά δυνατό

ΔΙΑΘΕΣΙΜΟ
ΣΕ 2
ΜΕΓΕΘΗ

τετραπή διαστολή
για τέλεια αγκύρωση
σε συμπαγή υλικά

δημιουργεί τον τέλειο "κόμπο"
σε διάτρητα υλικά

υψηλή απόδοση
μπορούν να χρησιμοποιηθούν διαφορετικοί τύποι βίδας

Αγκύρια 2 συστατικών

τετραπλής διαστολής - πολλαπλών χρήσεων

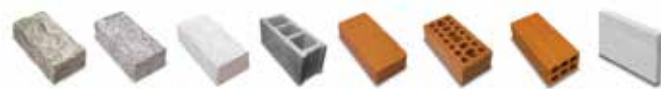

κατάλληλο για όλα τα δομικά υλικά

Κωδικός	Περιγραφή	Συνολικό μήκος mm	d mm	L _i mm	h _i mm	d _v mm	tfix ¹ mm		Τιμή Τεμ. €
4400080	5x27	27	5	27	35	3 ÷ 4	5	200	0,054
4400081	6x35	35	6	35	45	4 ÷ 5	10	150	0,073
4400082	8x45	45	8	45	55	4,5 ÷ 6	10	100	0,109
4400083	10x50	50	10	50	60	6 ÷ 8	10	75	0,169

**Σε μεπτόν προτείνεται προδιάτρηση 0,5 mm μεγαλύτερη απο τη διάμετρο του αγκύριου

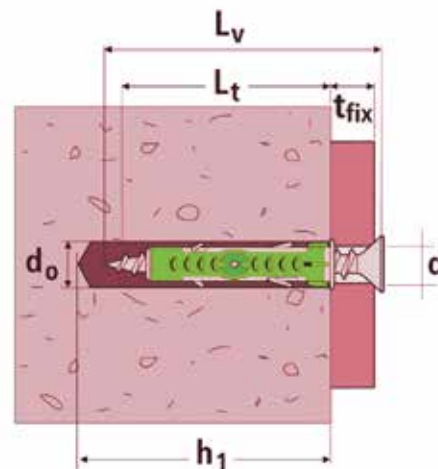



BIDON



Κωδικός	Περιγραφή	Συνολικό μήκος mm		Τιμή Τεμ. €
4400084	6x35	35	600	49,94
4400085	8x45	45	250	30,21

 τέλειο κεντράρισμα με βίδες

 σχεδιασμός τετραπλής διαστολής προσαρμόζεται σε όλους τους τύπους υλικών

τέλεια ασφάλεια εγκατάστασης 

 υψηλές τιμές φορτίου

γρήγορο & εύκολο στη χρήση 

 αντιπεριστροφικά πτερύγια

η επανάσταση στη στερέωση και την επισκευή!



Αγκύρια nylon πολλαπλών χρήσεων



χωρίς βίδα

► ΤΟΠΟΘΕΤΗΣΗ

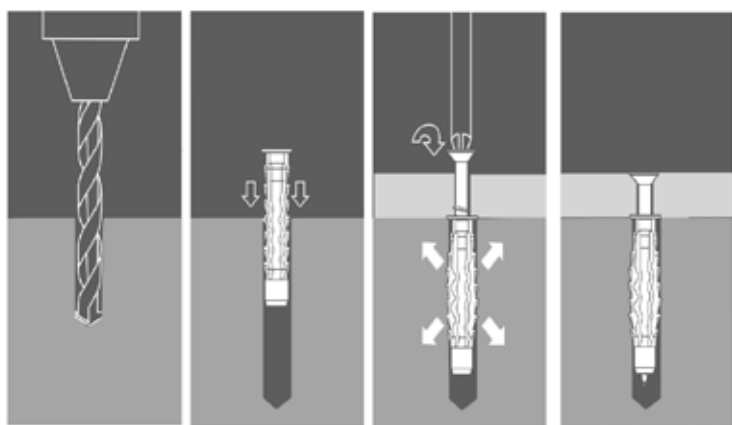

EXP

τετραπλή
διαστολή

Κωδικός	Περιγραφή	Συνολικό μήκος mm		Τιμή Τεμ. €
4100940	6 x 30	30	200	0,0237
4100941	8 x 40	40	100	0,0462
4100942	10 x 50	50	50	0,0912
4100943	12 x 60	60	50	0,1538

Αγκύρια nylon πολλαπλών χρήσεων



με βίδα

EXP - PLUS

Κωδικός	Περιγραφή	Συνολικό μήκος mm		Τιμή Τεμ. €
4100944	6 x 30	30	100	0,0515
4100945	8 x 40	40	100	0,1063
4100946	10 x 50	50	50	0,2282

Αγκύρια nylon πολλαπλών χρήσεων



χωρίς βίδα

EXP - LONG

Κωδικός	Περιγραφή	Συνολικό μήκος mm		Τιμή Τεμ. €
4100949	6 x 60	60	200	0,0858
4100950	8 x 80	80	100	0,1598
4100951	10 x 80	80	100	0,2028

Βύσματα πολλαπλών χρήσεων

PLUG

Βύσμα γωνία CORNER PLUG

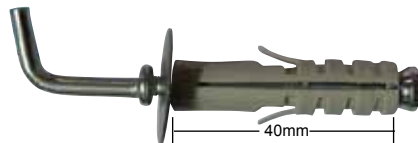

Κωδικός	Περιγραφή	Συνολικό μήκος mm		Τιμή Τεμ. €
4100954	9 x 70	70	70	0,2647
4100955	12 x 70	70	70	0,3687

Βύσμα γάντζος HOOK PLUG

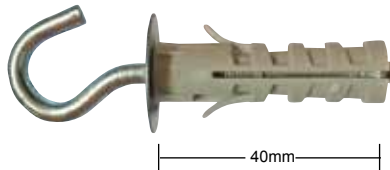

Κωδικός	Περιγραφή	Συνολικό μήκος mm		Τιμή Τεμ. €
4100956	9 x 70	70	100	0,2907
4100957	12 x 75	75	100	0,3910

Βύσμα θηλειά LOOP PLUG

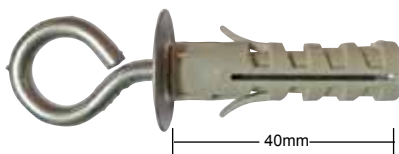

Κωδικός	Περιγραφή	Συνολικό μήκος mm		Τιμή Τεμ. €
4100958	9 x 70	70	100	0,2907
4100959	12 x 78	78	100	0,3908

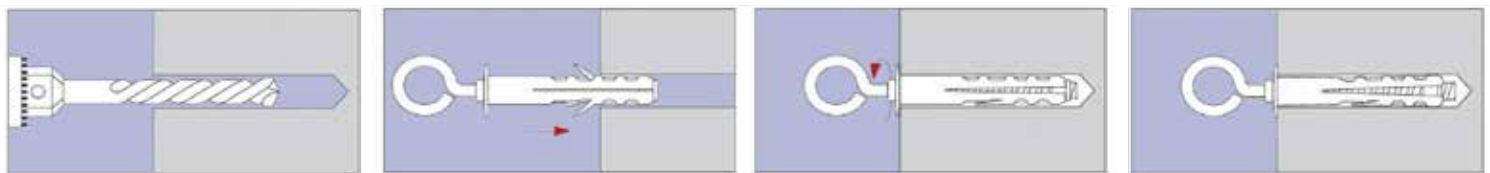

Χρήση σε υλικά: μπετόν, συμπαγές τούβλο, τούβλο με τρύπες, φυσική πέτρα κλπ

σωστή λύση για όλες τις εφαρμογές

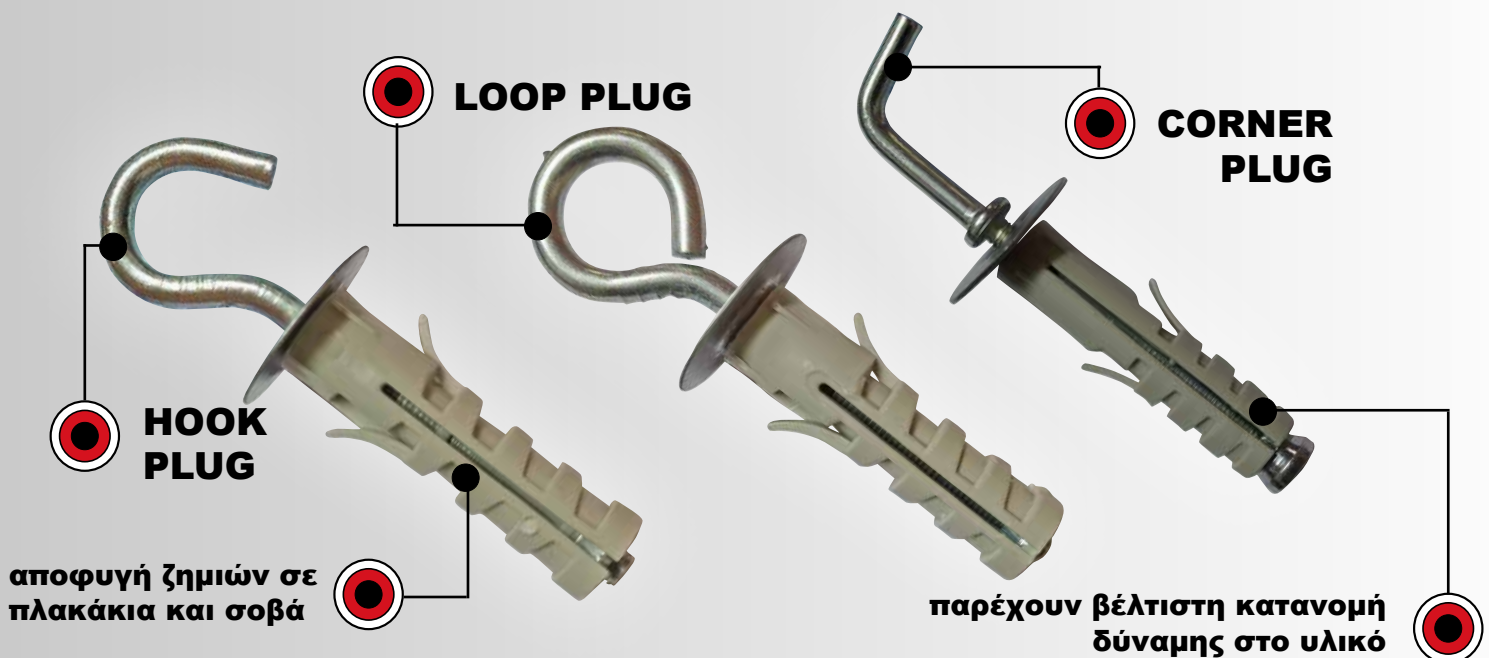



Αγκύρια BN-NYLON

»»» Νylon υψηλής ποιότητας



Κωδικός	Μέγεθος	Κουτί	Τιμή Τεμ. €
3009110	5 x 25	100	0,0101
3009111	6 x 30	100	0,0107
3009113	8 x 40	100	0,0191
3009114	10 x 50	50	0,0356
3009115	12 x 60	25	0,0599

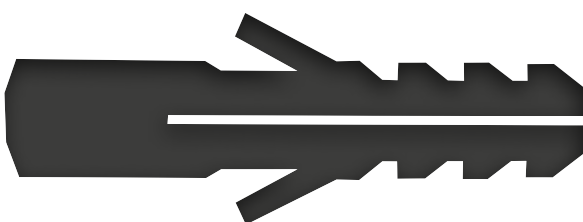
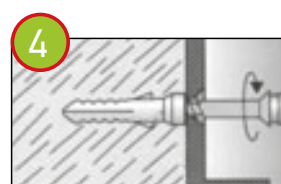
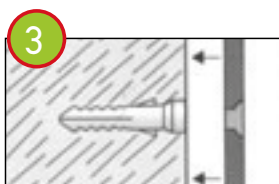
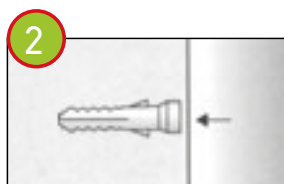
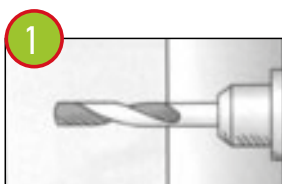

Πλαστικά αγκύρια PHOENIX



»»» Ανθεκτικότητα
»»» Μοναδική σχεδίαση
»»» Εύκολη εγκατάσταση

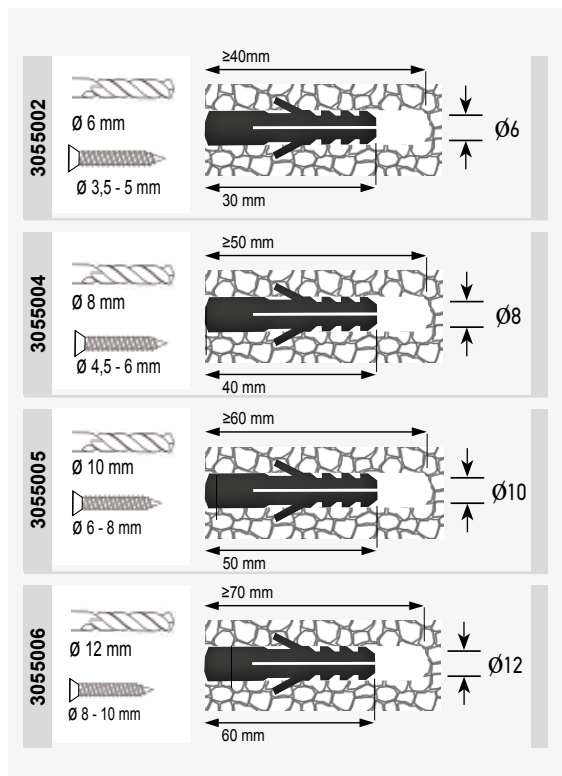

Κωδικός	Μέγεθος	Κουτί	Τιμή Τεμ. €
3055002	M6 x 30mm	100	0,0062
3055004	M8 x 40mm	100	0,0097
3055005	M10 x 50mm	50	0,0172
3055006	M12 x 60mm	25	0,0328

Οδηγός τοποθέτησης



**Στηρίγματα καλωδίων
στρογγυλά FIX-C**

FIX-C

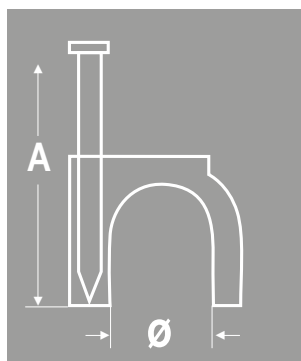

Κωδικός	Μέγεθος	Διάμετρος	A		Τιμή Τεμ. €
4100600	6/25	6	25	100	0,0252
4100601	7/25	7	25	100	0,0262
4100602	8/25	8	25	100	0,0278
4100603	9/25	9	25	100	0,0297
4100604	10/25	10	25	100	0,0377
4100605	12/35	12	35	100	0,0527
4100606	17/45	17	45	50	0,1085
4100607	19/45	19	45	50	0,1443

Βύσμα στήριξης δεματικών λευκό & μαύρο WF2

Κωδικός	Διάμετρος	Χρώμα		Τιμή Τεμ. €
4400090	6	Λευκό	100	0,0345
4400091	8	Λευκό	100	0,0363
4400092	6	Μαύρο	100	0,0326
4400093	8	Μαύρο	100	0,0343

- Για γρήγορη στερέωση καλωδίων σε 2 βήματα
- Ανθεκτικό στις μεταβολές της θερμοκρασίας
- Κατάλληλο για όλους τους τύπους δεματικών

Δεματικά στήριξης ΜΑΥΡΑ

Το δεματικό μπορεί να στηριχθεί σε πάνελ με μια μόνο βίδα.



Αντέχει σε θερμοκρασίες -40°C/+85°C
Ελάχιστη θερμοκρασία εγκατάστασης -20°C

ISO 14001 **180N**
40 lbs

A/A	Μέγεθος mm		Τιμή Τεμ. €
4100814	3.6 x 150	1	1,8101
4100815	4.8 x 200	1	3,0167

FIX-RING Var

για υδραυλικές εγκαταστάσεις

CLIP ΣΩΛΗΝΩΝ ΛΕΥΚΟ



Στερέωση σωληνών

ΠΕΡΙΓΡΑΦΗ

Όλα τα υλικά.
100% νάιλον πολυαμίδιο 6.
Χρώμα: λευκό.
Διατίθεται σε διπλή και τετραπλή έκδοση.

ΠΛΕΟΝΕΚΤΗΜΑΤΑ ΤΟΥ ΠΡΟΪΟΝΤΟΣ

Γρήγορα και εύκολα: τρυπάνι, σφυρί, έτοιμο!
Το προϊόν είναι πολλαπλής διαμέτρου:
αντιστοιχεί σε διαφορετικές διαμέτρους
Κατασκευασμένο στη Γαλλία.

ΧΡΗΣΕΙΣ

Για τη στερέωση σωληνών.



μπετόν

ΥΛΙΚΑ



συμπαγής
τσιμεντό-
λινθος



συμπαγές
τούβλο



τσιμεντό-
λινθος



τούβλο



πορώδης
τσιμεντόλινθος

A/A	Μέγεθος d	Μέγεθος τρυπάνι		Τιμή τμχ €
4500070	Ø 16 έως Ø 20	Ø 8 mm	50	0,4466
4500071	Ø 22 έως Ø 26	Ø 10 mm	50	0,5359

FIX-RING Var

για υδραυλικές εγκαταστάσεις

CLIP ΣΩΛΗΝΩΝ ΛΕΥΚΟ



Στερέωση σωληνών

ΠΕΡΙΓΡΑΦΗ

Όλα τα υλικά.
100% νάιλον πολυαμίδιο 6.
Χρώμα: λευκό.
Διατίθεται σε διπλή και τετραπλή έκδοση.

ΠΛΕΟΝΕΚΤΗΜΑΤΑ ΤΟΥ ΠΡΟΪΟΝΤΟΣ

Γρήγορα και εύκολα: τρυπάνι, σφυρί, έτοιμο!
Πολλαπλής διαμέτρου: ένα προϊόν
αντιστοιχεί σε διαφορετικές διαμέτρους
Κατασκευασμένο στη Γαλλία.

ΧΡΗΣΕΙΣ

Για τη στερέωση σωληνών.



μπετόν

ΥΛΙΚΑ



συμπαγής
τσιμεντό-
λινθος



συμπαγές
τούβλο



τσιμεντό-
λινθος



τούβλο



πορώδης
τσιμεντόλινθος

A/A	Μέγεθος d	Μέγεθος τρυπάνι		Τιμή τμχ €
4500072	Ø 16 έως Ø 20	Ø 8 mm	25	0,7656
4500073	Ø 22 έως Ø 26	Ø 10 mm	25	0,9889



FIX-RING STEEL PLAIN

CLIP ΣΩΛΗΝΩΝ ΓΙΑ ΝΤΙΖΑ



Στερέωση σε ντίζα ή μπετόβεργα

ΠΕΡΙΓΡΑΦΗ

Διατίθεται σε μονό και διπλό.

Μαύρο χρώμα.

Για ντίζα ή μπετόβεργα με διάμετρο Ø6 και ράβδο με σπείρωμα M6.

ΠΛΕΟΝΕΚΤΗΜΑΤΑ ΤΟΥ ΠΡΟΪΟΝΤΟΣ

Γρήγορη και εύκολη στερέωση: κλιπ με το χέρι σε ντίζα ή μπετόβεργα

Για χρήση στο δάπεδο ή σε ψευδοροφές.

Κατασκευάζεται στη Γαλλία.

100% ανακυκλωμένο και ανακυκλώσιμο προϊόν.

ΧΡΗΣΕΙΣ

Στερέωση σε ντίζα ή μπετόβεργα.



A/A	Μέγεθος d		Τιμή τμχ €
4500074	Ø 16	100	0,1674
4500075	Ø 20	100	0,2033
4500076	Ø 22	100	0,2100



100%
RECYCLED
PRODUCT

FIX-RING STEEL DUAL

CLIP ΣΩΛΗΝΩΝ ΓΙΑ ΝΤΙΖΑ



Στερέωση σε ντίζα ή μπετόβεργα

ΠΕΡΙΓΡΑΦΗ

Διατίθεται σε μονό και διπλό.

Μαύρο χρώμα.

Για ντίζα ή μπετόβεργα με διάμετρο Ø6 και ράβδο με σπείρωμα M6 – M8.

ΠΛΕΟΝΕΚΤΗΜΑΤΑ ΤΟΥ ΠΡΟΪΟΝΤΟΣ

Γρήγορη και εύκολη στερέωση: κλιπ με το χέρι σε ντίζα ή μπετόβεργα.

Για χρήση στο δάπεδο ή σε ψευδοροφές.

Κατασκευάζεται στη Γαλλία.

100% ανακυκλωμένο και ανακυκλώσιμο προϊόν.

ΧΡΗΣΕΙΣ

Στερέωση σε ντίζα ή μπετόβεργα.



A/A	Μέγεθος d		Τιμή τμχ €
4500077	Ø 22	100	0,2605
4500078	Ø 20	50	0,2525
4500079	Ø 25	50	0,2764



100%
RECYCLED
PRODUCT



FIX-RING PLAIN

ΒΥΣΜΑ ΓΙΑ ΣΩΛΗΝΑ



Στερέωση σωληνών

ΠΕΡΙΓΡΑΦΗ

100% νάιλον πολυαμίδιο 6.
Χρώμα: γκρι.
Διατίθεται σε μονή και διπλή έκδοση.
Οπή τρυπανιού Ø8 mm.

ΠΛΕΟΝΕΚΤΗΜΑΤΑ ΤΟΥ ΠΡΟΪΟΝΤΟΣ

Γρήγορα και εύκολα:
τρυπάνι, σφυρί, έτοιμο!
Όλα τα υλικά.
Κατασκευασμένο στη Γαλλία.

ΧΡΗΣΕΙΣ

Στερέωση για ηλεκτρικούς
αγωγούς και σωλήνες υδραυλικών
εγκαταστάσεων.



ΥΛΙΚΑ

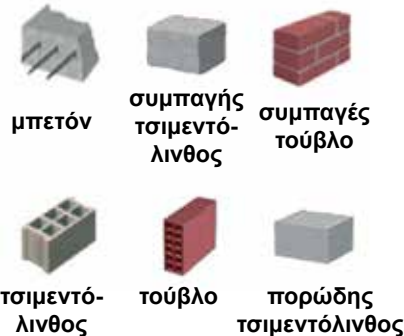

A/A	Μέγεθος d	Μέγεθος τρυπάνι	📦	Τιμή τμχ €
4500080	Ø 16	Ø 8 mm	100	0,1592
4500081	Ø 20	Ø 8 mm	100	0,1805
4500082	Ø 25	Ø 8 mm	100	0,1935
4500083	Ø 32	Ø 8 mm	50	0,2902

FIX-RING DUAL

ΒΥΣΜΑ ΓΙΑ ΣΩΛΗΝΑ



Στερέωση σωληνών

ΠΕΡΙΓΡΑΦΗ

100% νάιλον πολυαμίδιο 6.
Χρώμα: γκρι.
Διατίθεται σε μονή και διπλή έκδοση.
Οπή τρυπανιού Ø8 mm.

ΠΛΕΟΝΕΚΤΗΜΑΤΑ ΤΟΥ ΠΡΟΪΟΝΤΟΣ

Γρήγορα και εύκολα:
τρυπάνι, σφυρί, έτοιμο!
Όλα τα υλικά.
Κατασκευασμένο στη Γαλλία.

ΧΡΗΣΕΙΣ

Στερέωση για ηλεκτρικούς
αγωγούς και σωλήνες υδραυλικών
εγκαταστάσεων.



ΥΛΙΚΑ

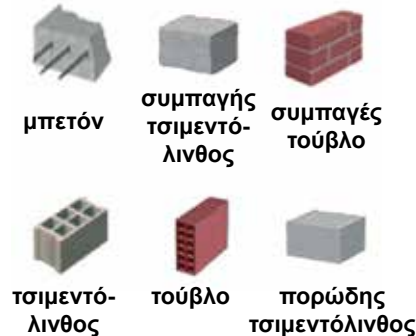

A/A	Μέγεθος d	Μέγεθος τρυπάνι	📦	Τιμή τμχ €
4500084	Ø 16	Ø 8 mm	100	0,1876
4500085	Ø 20	Ø 8 mm	100	0,2203
4500086	Ø 25	Ø 8 mm	100	0,2645

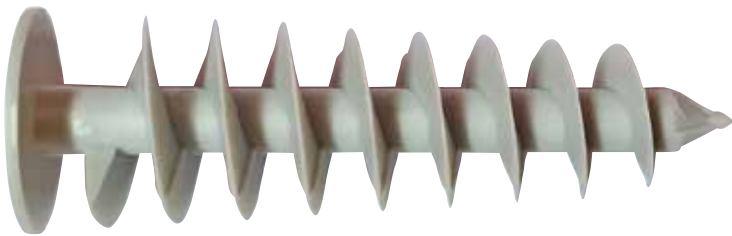

Βύσμα μόνωσης nylon WALLFIX

Κωδικός	Περιγραφή	Συνολικό μήκος mm	50	Τιμή Τεμ. €
4100952	25 x 50	50	50	0,435
4100953	25 x 85	85	50	0,758

► ΤΟΠΟΘΕΤΗΣΗ ΒΥΣΜΑΤΟΣ ΣΤΗ ΜΟΝΩΣΗ

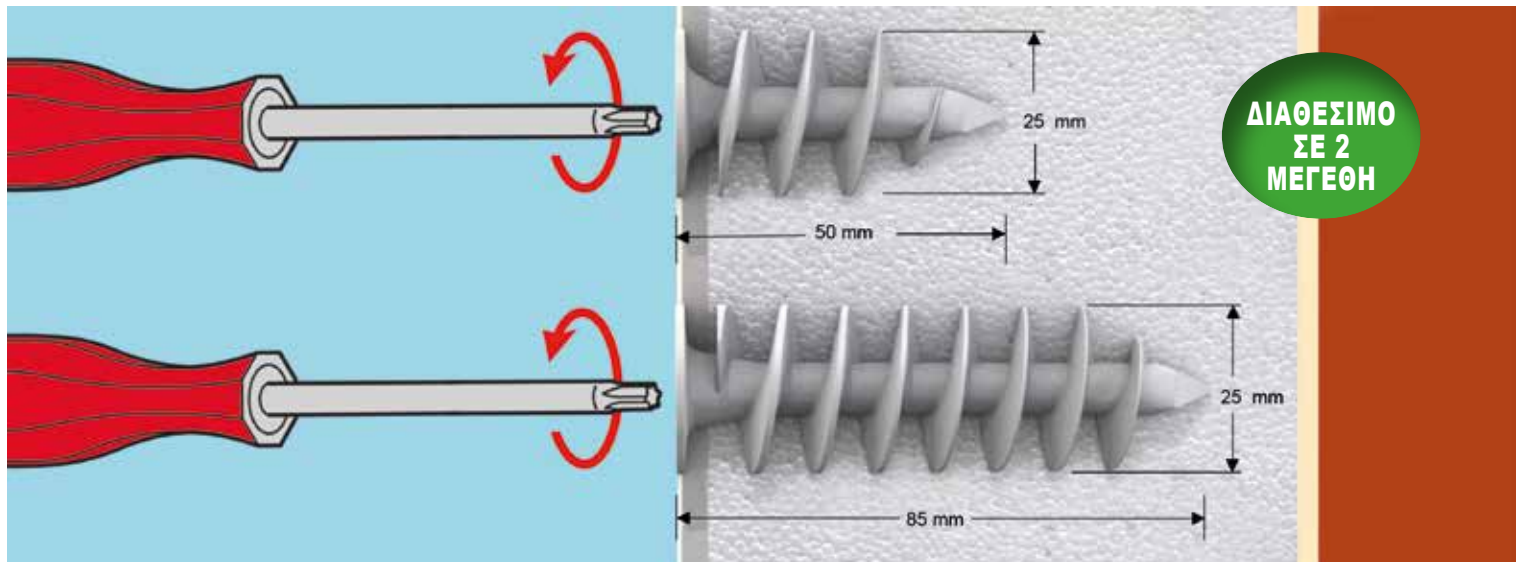

► ΣΤΕΡΕΩΣΗ ΑΝΤΙΚΕΙΜΕΝΟΥ

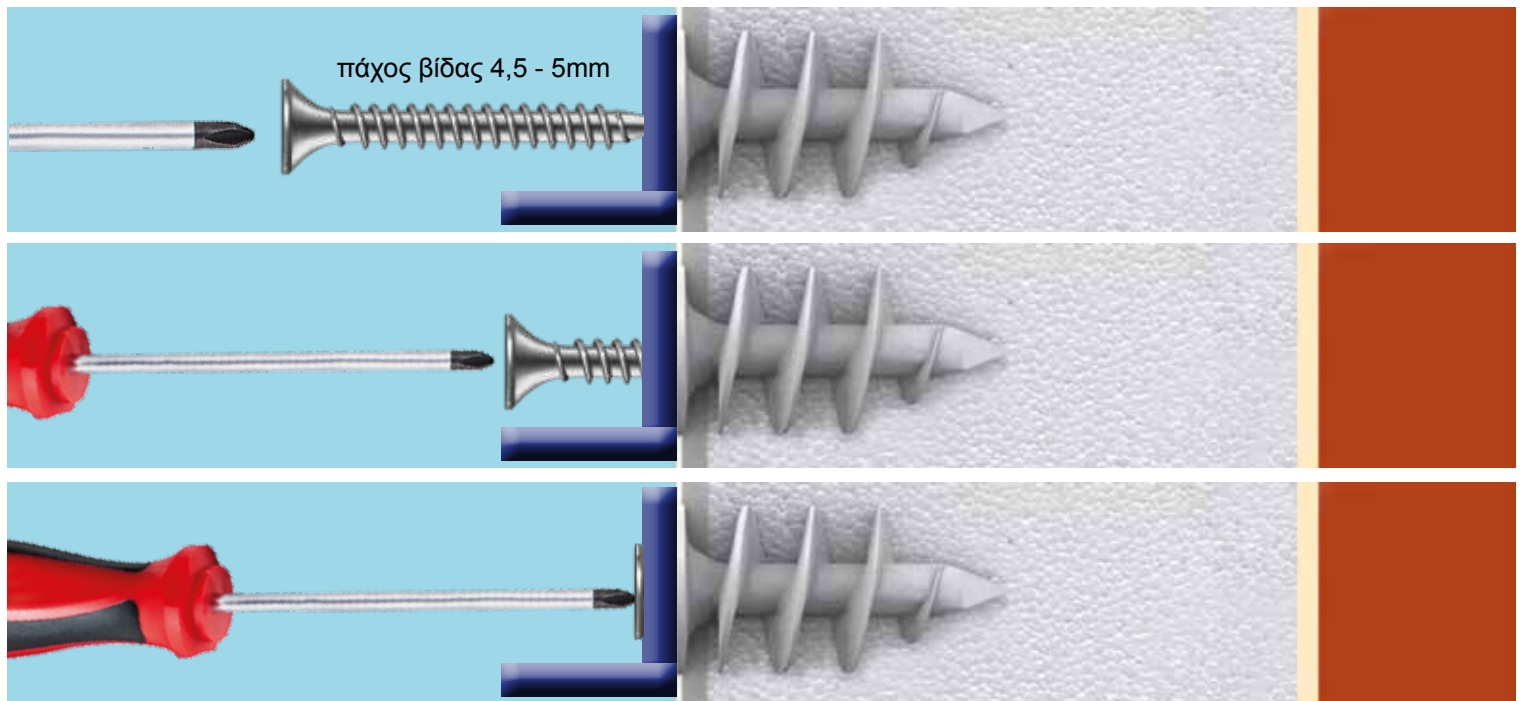

Βύσμα μόνωσης nylon

WALLFIX



TORX
υποδοχή



ευέλικτο στη χρήση
γρήγορη τοποθέτηση
χωρίς να καταστραφεί το μονωτικό πάνελ.

απλή τοποθέτηση
μπορεί να τοποθετηθεί
σε λεπτά στρώματα επιχρίσματος
χωρίς προδιάτρηση

εισάγεται στη μόνωση
χωρίς να τη διαπεράσει,
αποφεύγοντας τη μεταφορά θερμότητας

Για τη στερέωση ελαφρών αντικειμένων
σε σοβατισμένες και μη μονωτικές πλάκες

ΠΛΗΡΟΦΟΡΙΕΣ

d_k [mm]	l [mm]	d_s [mm]	l_s [mm]	h_{ef} [mm]
25	50	4,5-5,0	= $t_{fix} + 30mm$	50
25	85	4,5-5,0	= $t_{fix} + 40mm$	85

ΦΟΡΤΙΑ

Συνιστώμενα φορτία για ένα μόνο αγκύριο ¹⁾

Τύπος SPI			25x50	25x80
Φελιζόλ	P20	[kN]	0,02	0,02

¹⁾ Συμπεριλαμβανομένου του συντελεστή μερικής ασφάλειας 5,0

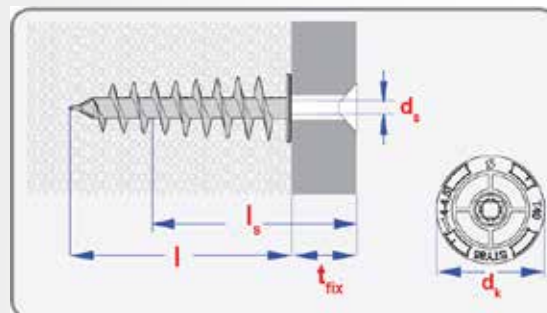

Τεχνικό σχέδιο

HWA

Βύσμα γυφτοσανίδας



Κωδικός	Ø	Μέγεθος	Πάχος υλικού στερέωσης (mm)	Μήκος βίδας (mm)		Τιμή Τεμ. €
3004107	M4	M4x32	3-11	38	100	0,1233
3004108	M4	M4x46	3-20	52	100	0,1747
3004109	M5	M5x38	6-13	45	100	0,2363
3004110	M5	M5x52	3-16	58	100	0,2672
3004111	M5	M5x65	16-32	71	100	0,3032
3004112	M6	M6x38	6-13	45	50	0,2467
3004113	M6	M6x52	7-16	58	50	0,2877
3004114	M6	M6x65	16-32	71	50	0,3288
3004115	M6	M6x80	32-45	88	50	0,3545
3004116	M8	M8x52	7-16	58	50	0,4983

Εκτονωτήρας SET-TOOL

M4, M5 & M6



Κωδικός: 3009482
Συσκευασία: 1 τεμ.
Τιμή τεμαχίου €: 9,583

Εκτονωτήρας SET-TOOL

M4, M5, M6 & M8



Κωδικός: 3009483
Συσκευασία: 1 τεμ.
Τιμή τεμαχίου €: 15,33



Βύσμα γυφτοσανίδας με φτερά

Υλικό: Nylon 6,6

Πάχος γυφτοσανίδας: 9,5 - 32mm

Ø 10 mm

Ø 4x50 mm

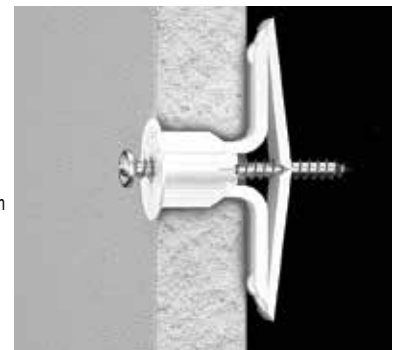

Κωδικός	Περιγραφή		Τιμή Τεμ. €
3005945	με φτερά	100	0,0705

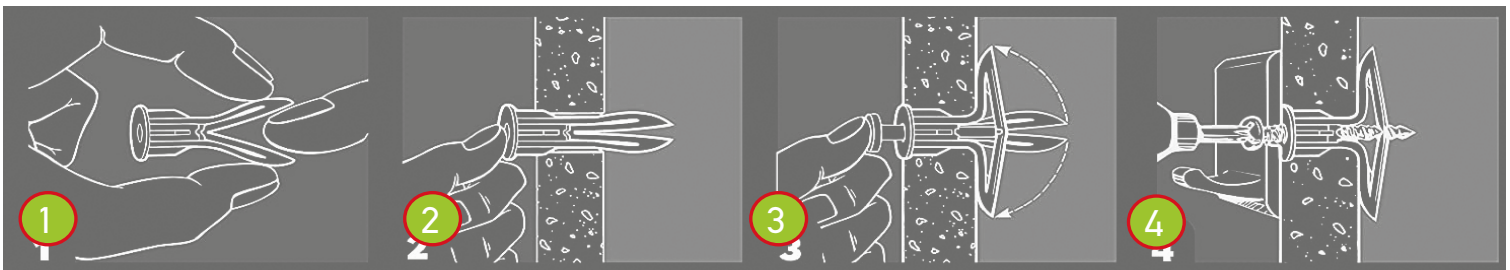

B-FAST

αγκύριο πλαστικό με βίδα



A/A	A mm		Τιμή Τεμ. €
3009134	6 x 35	100	0,0452
3009135	6 x 40	100	0,0517
3009136	6 x 50	100	0,0617
3006088	8 x 100	100	0,1467
3006089	8 x 120	100	0,1997
3006090	8 x 140	50	0,2240

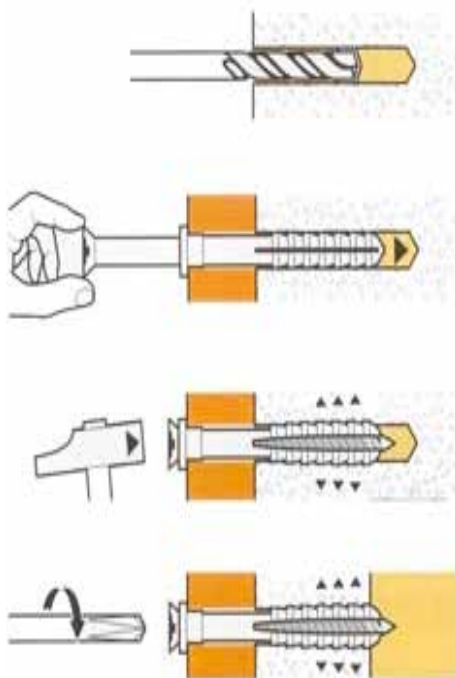

i

βρείτε ολοκληρωμένα συστήματα στερεώσεων
στο **www.spap.com.gr**

ΕΝΟΤΗΤΑ

2

καρφωτικά εργαλεία & αναλώσιμα



ΚΑΡΦΩΤΙΚΟ BS3500 ▶

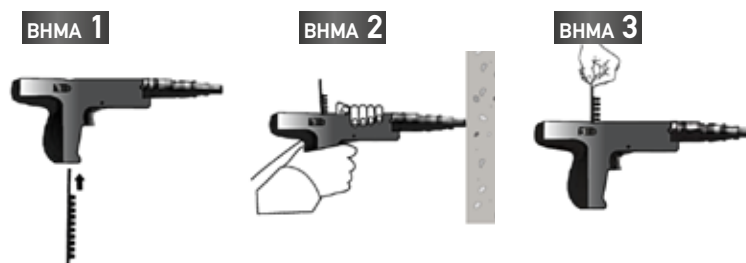

A/A: 4101093

386,66€

✓ Ποιοτικό εργαλείο
με ρυθμιστή πίεσης

- Η ισχύς που αναπτύσσεται από τα φυσιγγία κινεί το έμβολο, το οποίο στη συνέχεια στερεώνει το καρφί στην επιφάνεια εργασίας.
- Το εργαλείο, αφού τοποθετηθεί σωστά στην επιφάνεια εργασίας, μπορεί να πυροδοτήσει υπό πίεση τουλάχιστον 0,17 kN (17 kg).
- Μπορεί να στερεώσει καρφιά μέχρι 60 mm με μία μόνο βολή.
- Αυτόματο σύστημα προώθησης φυσιγγίων και ημιαυτόματη επαναγέμιση εμβόλου
- Υψηλή ισχύς, ικανότητα διείσδυσης σε χάλυβα έως 10 mm, προτεινόμενη ελάχιστη διείσδυση σε σκυρόδεμα: 27 mm.



ΚΑΡΦΙΑ ΠΟΥ ΧΡΗΣΙΜΟΠΟΙΟΥΝΤΑΙ



Καρφωτικό Εργαλείο Ημι-αυτόματο με Ενσωματωμένο Έμβολο

EX350

»» γενικής χρήσης

»» κατάλληλο για σκυρόδεμα & χάλυβα

Κωδικός: 3007050
Τιμή τεμαχίου €: 258,33



Το εργαλείο στερέωσης **EX350** χρησιμοποιείται κυρίως ως εργαλείο για την εκτέλεση καθηκόντων στερέωσης στον κατασκευαστικό κλάδο και σε συναφή επαγγέλματα.

Με την ενσωμάτωση του εμβόλου, η ταχύτητα καρφώματος ελαχιστοποιείται και η περίσσεια ισχύς διασκορπίζεται μέσα στο εργαλείο. Είναι, επομένως, σχεδόν αδύνατο να συμβεί διαμπερές κάρφωμα ή εκτόξευση θραυσμάτων. Το εργαλείο δεν πυροδοτείται έως ότου ο οδηγός ωθηθεί προς τα πίσω σε απόσταση 16 mm έναντι πίεσης επαφής 12 kg. Ο μηχανισμός πυροδότησης εξαλείφει με αξιοπιστία τον κίνδυνο πυροδότησης από πτώση.

ΠΑΝΤΑ ΚΡΑΤΑΤΕ ΤΟ ΕΡΓΑΛΕΙΟ ΚΑΘΕΤΑ ΣΤΗΝ ΕΠΙΦΑΝΕΙΑ ΕΡΓΑΣΙΑΣ

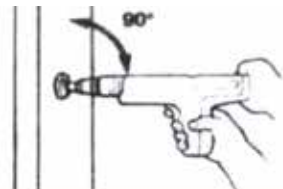

ΚΡΑΤΗΣΤΕ ΤΟ ΕΡΓΑΛΕΙΟ ΣΤΑΘΕΡΑ ΕΝΑΝΤΙ ΣΤΗΝ ΕΠΙΦΑΝΕΙΑ ΕΡΓΑΣΙΑΣ ΓΙΑ ΤΟΥΛΑΧΙΣΤΟΝ 30 ΔΕΥΤΕΡΟΛΕΠΤΑ.

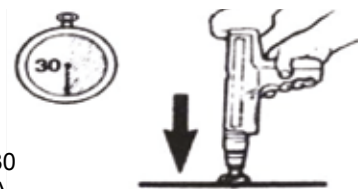

Πλεονεκτήματα

- Μικρό και ισορροπημένο
- Ρύθμιση δύναμης καρφώματος
- Άνετο και εύχρηστο
- Αυτόματη μεταφορά φυσιγγίων με το όπλισμα
- Εύκολο καθάρισμα και συντήρηση
- Μεγάλη διάρκεια ζωής

Τεχνικά χαρακτηριστικά

Φυσίγγιο: 6,8/11 Δεσμίδα
Καρφιά : μέχρι 80 mm
Βάρος: 2,2 kg



Φυσίγγια 6,8 / 11

»» δεσμίδες για καρφωτικά

Κατάλληλα για καρφωτικά εργαλεία με θάλαμο υποδοχής φυσιγγίων σε δεσμίδα



Κωδικός	Περιγραφή			Τιμή Τεμ. €
1002012	κίτρινο 6,8/11	100	1000	0,0975
1002010	κόκκινο 6,8/11	100	1000	0,0975

ΣΕΙΡΑ 20

Καρφιά με πλαστική ροδέλα



A/A	Κωδικός	Μήκος καρφιού mm		Τιμή Τεμ. €
2003121	2035	35	100	0,0398
2003122	2040	40	100	0,0450
2003124	2050	50	100	0,6620
2003125	2060	60	100	0,0763
2003126	2080	80	100	0,0732

DN

Καρφιά με συμπαγή πλαστική ροδέλα



A/A	Κωδικός	Μήκος καρφιού mm		Τιμή Τεμ. €
2003114	DN32	32	100	0,0547
2003115	DN37	37	100	0,0598
2003117	DN52	52	100	0,0895

ΚΑΡΦΙΑ ΓΙΑ ΜΕΜΒΡΑΝΕΣ ΜΟΝΩΣΕΩΝ

Με μεταλλική ροδέλα

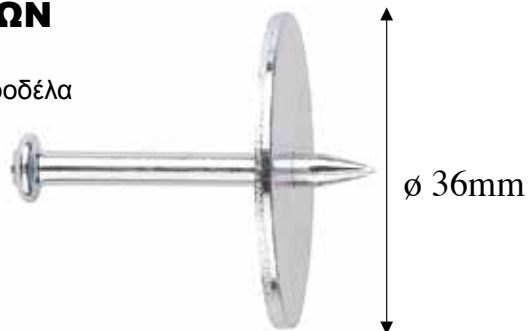

A/A	Κωδικός	Μήκος καρφιού mm		Τιμή Τεμ. €
3009360	FPC353708	38	100	0,2132

Γνωρίστε την ιστοσελίδα μας!!!

www.spap.com.gr

Για τη διευκόλυνσή σας διαχώρισμε από την κεντρική σελίδα www.papatheodosiou.gr την www.milwaukeeetool.gr και την www.spap.com.gr



πληροφορίες



υποστήριξη



υπευθυνότητα

ΚΑΡΦΙΑ ΜΕ ΜΕΤΑΛΛΙΚΗ ΡΟΔΕΛΑ



ΑΤΣΑΛΟΚΑΡΦΑ ΑΠΛΑ



A/A	Κωδικός	Μήκος καρφιού mm		Τιμή Τεμ. €
2003131	NK37	37	100	0,046
2051030	104-030	30	100	0,047
2051060	104-060	60	100	0,067
2051075	104-075	75	100	0,072

Κωδικός	Μέγεθος mm		Τιμή Τεμ. €
2051120	2 x 20	500	0,0063
2051125	2 x 25	500	0,0066
2051130	2 x 30	500	0,0074
2051135	2 x 35	500	0,0078
2051140	2 x 40	500	0,0086
2051230	3 x 30	100	0,0144
2051240	3 x 40	100	0,0166
2051500	4 x 100	100	0,0700
2051501	4 x 120	100	0,0778



ΑΤΣΑΛΟΚΑΡΦΑ ΡΙΓΩΤΑ



Κωδικός	Μέγεθος mm		Τιμή Τεμ. €
2051242	3,5 x 50	100	0,0182
2051361	3,5 x 60	100	0,0251
2051371	3,5 x 70	100	0,0294
2051381	3,5 x 80	100	0,0330
2051491	4 x 90	100	0,0637
2051503	4 x 100	100	0,0602

ΤΣΕΡΚΙ ΣΤΗΡΙΞΗΣ ΔΙΑΤΡΗΤΟ ΜΕΤΑΛΛΙΚΟ

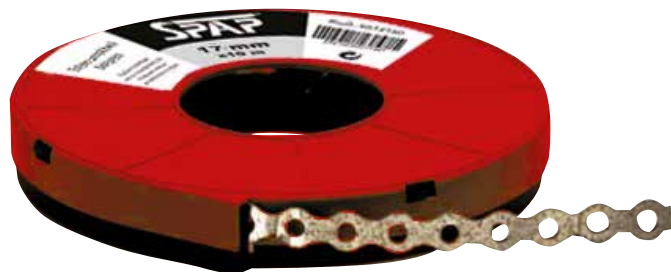

- Διάτρητο τσέρκι στερέωσης εύκαμπτο
- Λυγίζει εύκολα και περιστρέφεται
- Μπορεί να κοπεί και να διαμορφωθεί
- Χρησιμοποιείται για τη στερέωση, στήριξη και σύνδεση των καλωδίων, καναλιών και αγωγών

Κωδικός	Πλάτος mm	Μήκος mm		Τιμή Τεμ. €
9512150	12	10	10	2,760
9512155	17	10	10	4,236



ΚΑΡΦΙΑ ROBOT

Ιδανικά γιατσιμέντο και μπετόν.
Για να την εφαρμογή τους απαιτείται ζουμπάς

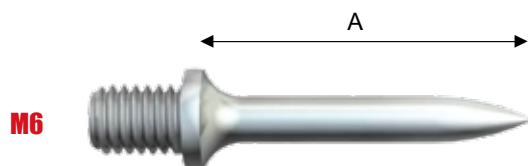

Κωδικός	Μέγεθος mm	A mm		Τιμή Τεμ. €
2051510	6 x 18	18	100	0,0587
2051511	6 x 25	25	100	0,0655
2051512	6 x 30	30	100	0,0780

ΖΟΥΜΠΑΣ ROBOT



Κωδικός	Μέγεθος mm		Τιμή Τεμ. €
4101011	M6	10	4,95





συστήματα στήριξης
μηχανολογικών εγκαταστάσεων

ΕΝΟΤΗΤΑ

3

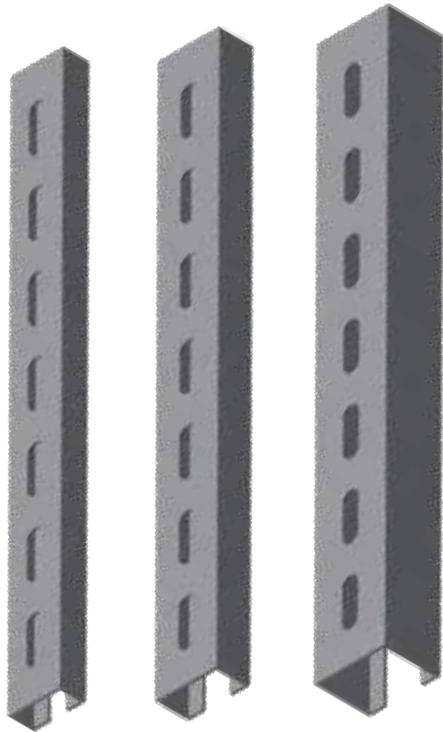

Ράγα διάτρητη 2 μέτρα

RAIL DR

Για στερέωση σωληνώσεων και αγωγών εξαερισμού

- Μπορεί να τοποθετηθεί οριζόντια και κάθετα
- Γρήγορη και απλή στερέωση



Πλεονεκτήματα

- Σύστημα στήριξης για ηλεκτρομηχανολογικές εγκαταστάσεις
- Εύχρηστη σχεδίαση
- Με κλίμακα διαστάσεων, για διευκόλυνση κατά την τοποθέτηση
- Γαλβανισμένες
- Για πάρα πολλές εφαρμογές

Χρήση

- Σε μπετόν
- Συμπαγή τούβλο
- Φυσική πέτρα
- Τσιμεντόλιθο κ.λπ.

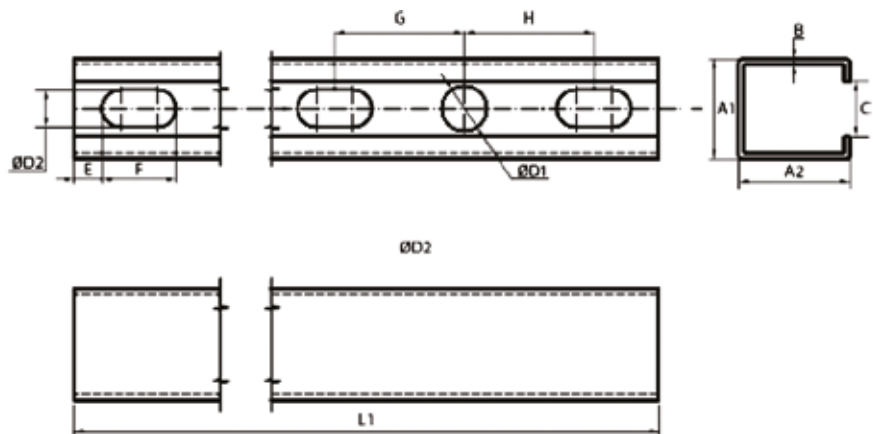

A/A	Περιγραφή	A1	A2	B	C	∅D1	∅D2	E	F	G	H	L1		Τιμή Τεμ. €
3009370	27 x 18 x 1,25 x 2000	27	18	1,25	15,0	10,5	8,5	8,0	18,5	30	30	2000	10	6,216
3009371	28 x 30 x 1,8 x 2000	28	30	1,80	15,0	12,0	10,0	7,5	20,0	35	35	2000	10	10,91
3009372	38 x 40 x 2 x 2000	38	40	2,00	17,0	12,0	10,0	7,5	20,0	35	35	2000	5	15,15

Προβολός στήριξης

SUPPORT PR

Για τοποθέτηση σε τοίχο, οροφή και δάπεδο.

Με πλάκα βάσης

Πολλαπλές και ευέλικτες δυνατότητες χρήσης

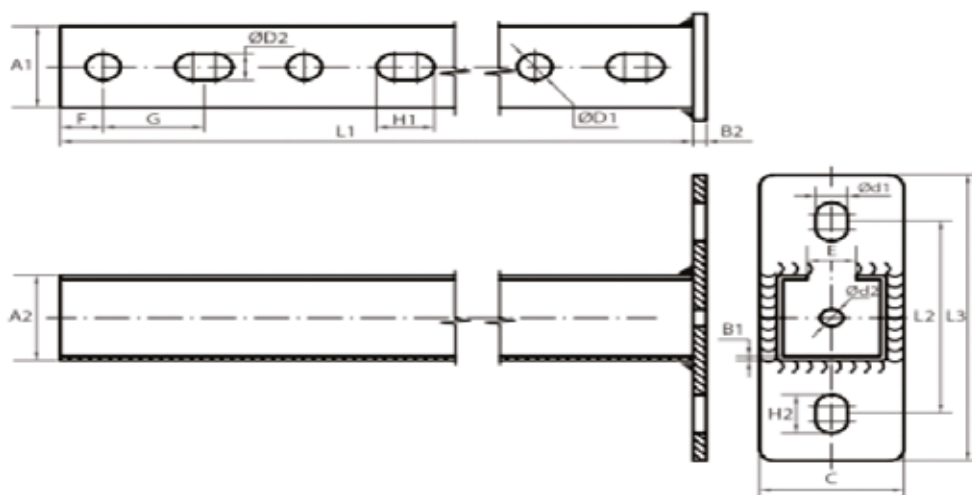

A/A	Περιγραφή	A1	A2	B1	B2	C	ØD1	ØD2	Ød1	Ød2	E	F	G	H1	H2	L1	L2	L3		Τιμή Τεμ. €
3009363	27x18x1,25x300	27	18	1,25	4,5	40	12	8	11	8	15	10	35	20	18	300	80	120	10	3,983
3009364	38 x 40 x 2 x 300	38	40	2,00	4,5	50	12	12	11	8	17	20	35	20	18	300	90	134	10	6,433
3009365	38 x 40 x 2 x 400	38	40	2,00	4,5	50	12	12	11	8	17	25	35	20	18	400	90	134	10	8,266



- Πλεονεκτήματα**
- Ενισχυμένη μεταλλική πλάκα για καλύτερη έδραση
 - Πολλαπλές επιλογές μήκους

- »»» Σύνδεση με προσυναρμολογημένες βίδες για ελαφριές κατασκευές με ράγες
- »»» Απλή και εύκολη εγκατάσταση

Βάση ράγας ταφ (Τ) Οριζόντια

TAFF H

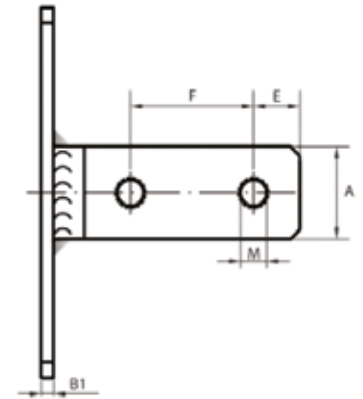
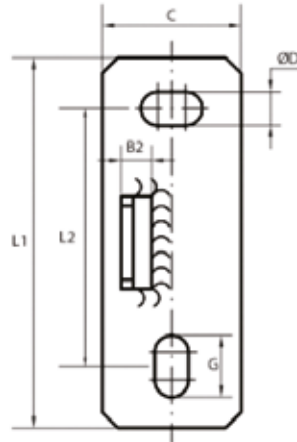

A/A	Περιγραφή	A	B1	B2	C	ØD	E	F	G	L1	L2	M		Τιμή Τεμ. €
3009366	M10 (27/18-28/30)	21,5	4	10	42,5	11	15	40	20	120	88	10	50	2,826
3009367	M10 (38/40-40/20)	30	4	10	42,5	11	15	40	20	120	88	10	50	2,871

Βάση ράγας ταφ (Τ) Κάθετη

TAFF V

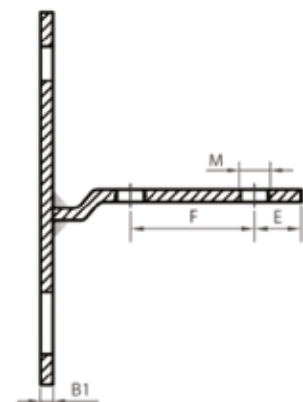
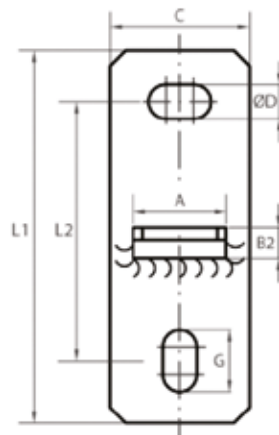

A/A	Περιγραφή	A	B1	B2	C	ØD	E	F	G	L1	L2	M		Τιμή Τεμ. €
3009368	M10 (27/18-28/30)	21,5	4	10	42,5	11	15	40	20	120	80	10	50	2,815
3009369	M10 (38/40-40/20)	30	4	10	42,5	11	15	40	20	120	80	10	50	2,805

Βάση ράγας πι (Π) Κάθετη

PI V

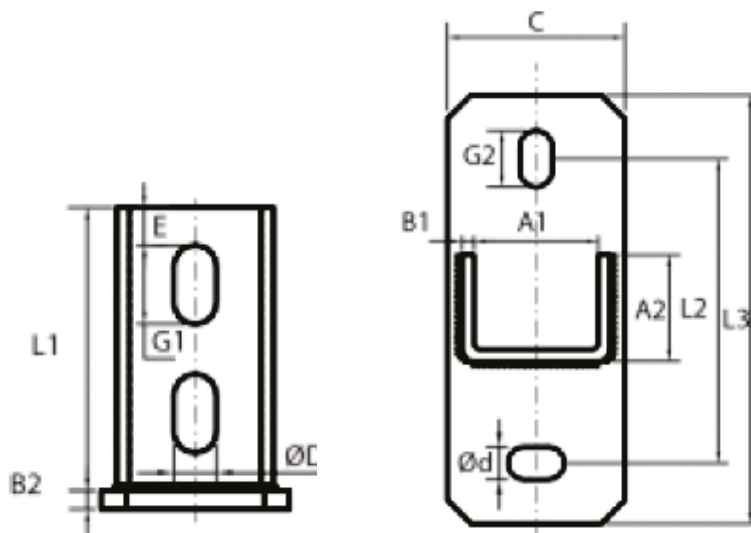

A/A	Περιγραφή	A1	A2	B1	B2	C	ØD	Ød	E	G1	G2	L1	L2	L3		Τιμή Τεμ. €
3009484	M10 (27/18-28/30)	31	20	3	4	40	11,0	11	11	19	19	70	78	120	10	3,666
3009485	M10 (38/40-40/20 -41/21-41/41)	42	35	4	6	60	13,5	11	12	25	16	90	103	145	10	6,416

Βίδα ράγας

RAIL SCREW

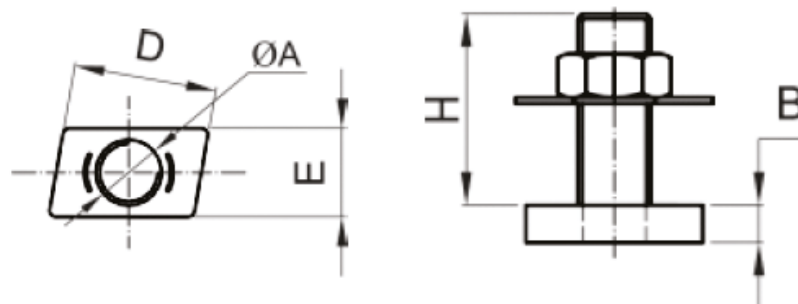

A/A	Περιγραφή	ØA	B	D	E	H		Τιμή Τεμ. €
3009376	M8 x 30 (για ράγα 27/18 - 28/30)	M8	5	33	15	30	100	0,465
3009377	M8 x 30 (για ράγα 38/40 – 40/20)	M8	5	33	15	30	100	0,631
3009378	M10 x 30 (για ράγα 38/40 – 40/20)	M10	5	33	15	30	100	0,883

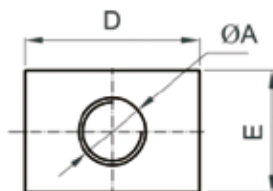
**Πλακέτα στήριξης
ράγας για ντίζα**
**SUPPORT
PLATE**

A/A	ØA	B	D	E	Κατάλληλη για		Τιμή Τεμ. €
3009379	M8	4	30	24	27/18 - 28/30 - 38/40 - 40/20	100	0,246
3009380	M10	4	30	24	27/18 - 28/30 - 38/40 - 40/20	100	0,278

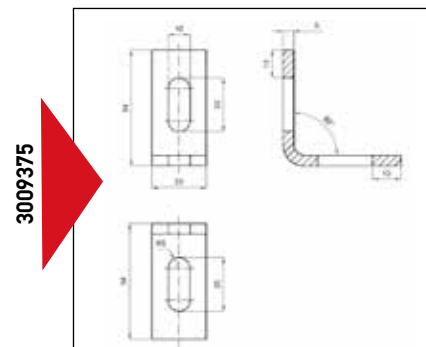
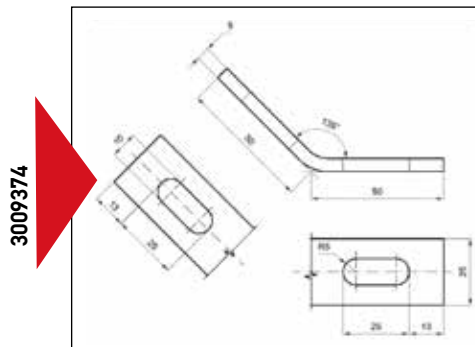
**Σύνδεσμος
& Γωνία ράγας**
RAIL ANGLE

A/A	Περιγραφή	Αριθμός οπών	Συσκ/σία τεμάχια	Τιμή Τεμ. €
3009373	100 180°	2	100	0,588
3009374	50 x 50 45°	2	100	0,579
3009375	54 x 54 90°	2	100	0,603

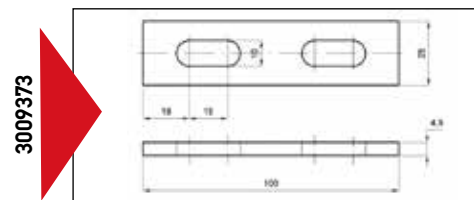

**Εξάρτημα- βάση
για ανάρτηση ντίζας από 0°-180°**
ABCs

A/A	Μέγεθος		Τιμή Τεμ. €
0904835	M8-M10-M12	6	9,67

WIRE CLIP

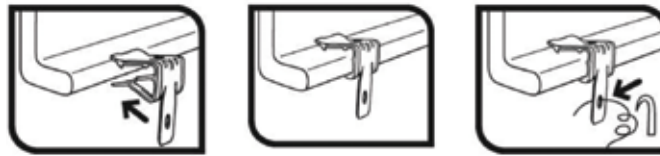

Κλιπ για σύρμα



Βήμα 1

Βήμα 2

Βήμα 3

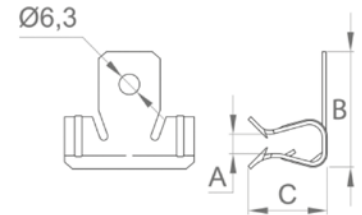

A/A	Πάχος δοκαριού (A) [mm]	Υψος κλιπ (B) [mm]	Πλάτος δοκού (C) [mm]	Διάμετρος [mm]		Τιμή Τεμ. €
9512258	1,5 ÷ 4	28	14	6,3	100	0,2683
9512259	4 ÷ 10	34	23	6,3	50	0,3838

CLIP W-ROD



Κλιπ ντίζας

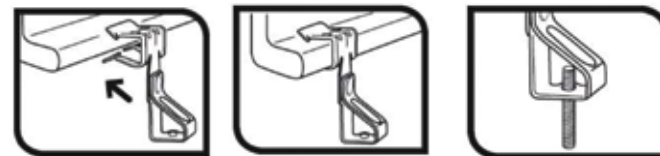

Βήμα 1

Βήμα 2

Βήμα 3

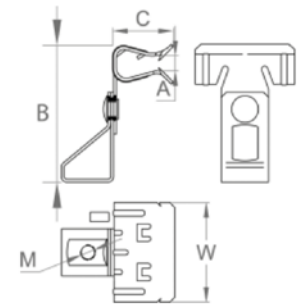

A/A	Πάχος δοκαριού (A) [mm]	Υψος κλιπ (B) [mm]	Πλάτος δοκού (C) [mm]	Σπειρώμα M [mm]		Τιμή Τεμ. €
9512255	1,5 ÷ 4	50	14	M 6	100	0,716
9512256	4 ÷ 10	54	23	M 6	50	0,883
9512257	10 ÷ 15	60	23	M 6	100	1,300
9512261	4 ÷ 10	50	14	M 8	50	0,979
9512273	10 ÷ 15	54	23	M 8	25	1,222
9512280	15 ÷ 20	60	23	M 8	50	1,490

PIPE CLIP



Κλιπ σωληνών

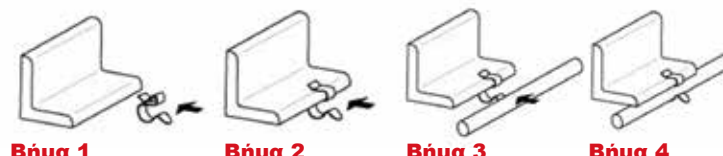

Βήμα 1

Βήμα 2

Βήμα 3

Βήμα 4

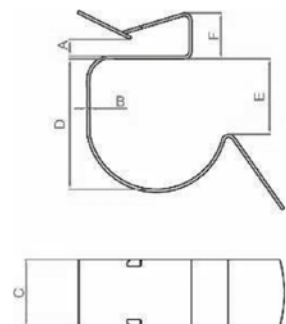

A/A	Διάμετρος σωλήνα [mm]	Πάχος (A) [mm]	B [mm]	C [mm]	D [mm]	E [mm]	F [mm]		Τιμή Τεμ. €
9512282	19-24	4-7,5	0,6	14,0	18,5	9,0	8,0		0,350
9512286	19-24	7,2-12	0,6	14,0	18,5	9,0	12,0	100	0,340
9512284	25-30	4-7,5	0,6	14,0	24,6	9,0	8,0		0,404
9512288	25-30	7,2-12	0,6	14,0	24,6	9,0	12,0		0,404

Στήριγμα για ανάρτηση ντίζας

SUPPORT



- Κατάλληλο για ανάρτηση σε σιδηροδοκούς Η και Π

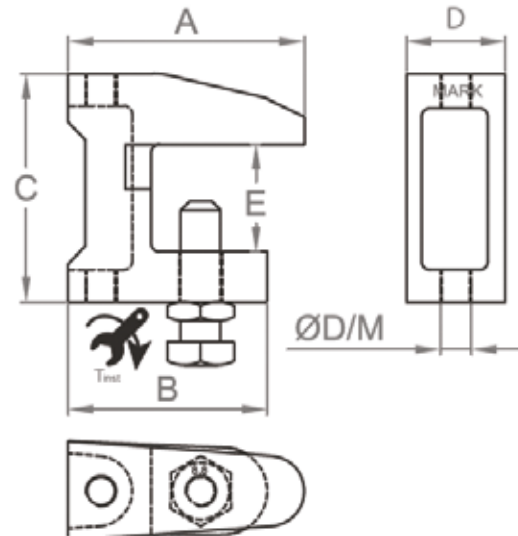

A/A	Περιγραφή	A	B	C	D	E	Ροπή	Κλειδί εγκατάστασης (SW)		Τιμή Τεμ. €
3009381	M8	38	35	37	18	20	10	13	50	1,314
3009382	M10	44	41	42	21	21	15	17	50	1,804
3009383	M12	57	48	54	24	26	15	17	50	2,466

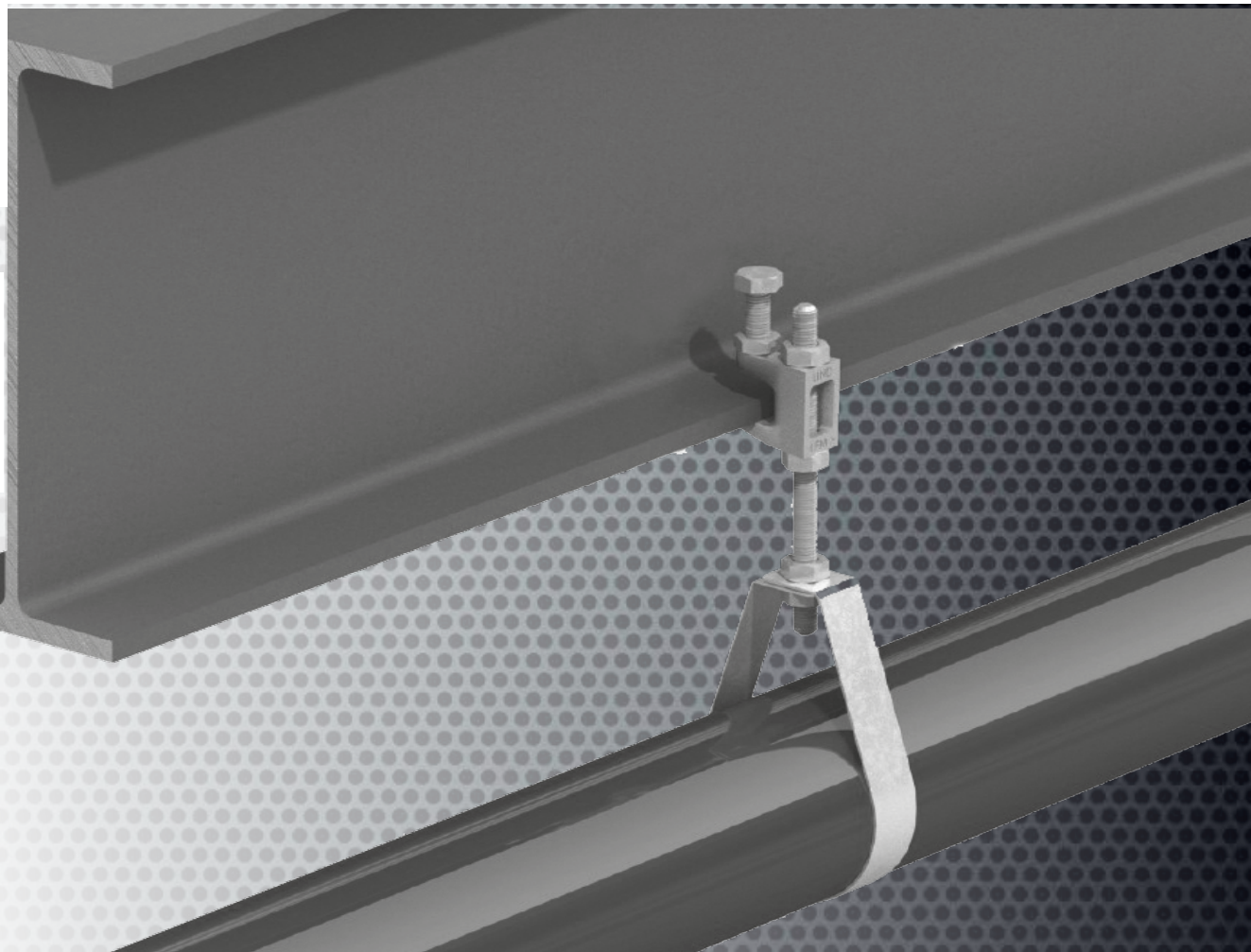
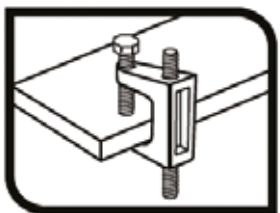
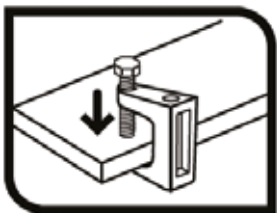
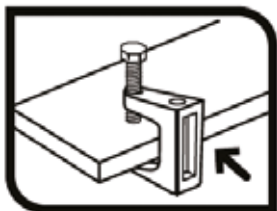



✓ γρήγορη και απλή στερέωση

i

βρείτε το ολοκληρωμένο σύστημα μηχανολογικών εγκαταστάσεων στο www.spap.com.gr

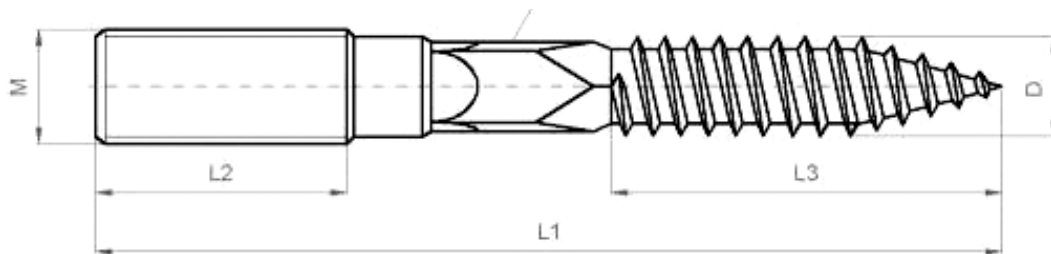

Μπουζοστρίφωνο

SPARK PL



A/A	Περι-γραφή	M	D	L1	L2	L3		Τιμή Τεμ. €
3009397	M6 x 80	M6	5,75 + 6,05	78 + 81	33+35	33+36	100	0,058
3009487	M8 x 60	M8	6,85 + 7,15	58,5 + 61	14+16	36+39	100	0,096
3009398	M8 x 80	M8	6,85 + 7,15	78 + 81	27+30	36+39	100	0,09
3009399	M8 x 100	M8	6,85 + 7,15	98 + 101	32+35	46+49	100	0,102
3009400	M8 x 120	M8	6,85 + 7,15	118 + 121	48+52	46+49	100	0,135
3009404	M8 x 130	M8	6,85 + 7,15	128 + 131	48+52	46+49	100	0,166
3009406	M10 x 80	M10	8,75 + 9,15	78 + 81	16+20	45+48	100	0,137
3009426	M10 x 100	M10	8,75 + 9,15	98 + 101	22+26	55+59	100	0,180
3009427	M10 x 120	M10	8,75 + 9,15	118 + 121	43+47	55+59	100	0,255
3009428	M10 x 140	M10	8,75 + 9,15	138 + 141	48+52	55+59	100	0,306
3009491	M10 x 160	M10	8,75 + 9,15	158 + 161	48+52	55+59	100	0,339
3009429	M10 x 180	M10	8,75 + 9,15	178 + 181	48+52	55+59	100	0,378
3009430	M10 x 200	M10	8,75 + 9,15	198 + 201	48+52	55+59	100	0,403



Ντιζες DIN 975

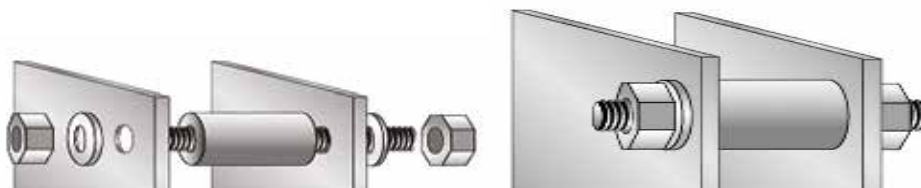

Μήκος 1 μέτρο

Κωδικός	Μέγεθος D1		Τιμή Τεμ. €
9501010	M6	10	0,488
9501011	M8	10	0,778
9501012	M10	10	1,202
9501013	M12	5	1,682
9501014	M14	5	2,346
9501015	M16	5	3,248
9501016	M18	5	3,845
9501017	M20	5	4,997
9501023	M22	5	5,750

Μήκος 2 μέτρα

Κωδικός	Μέγεθος D1		Τιμή Τεμ. €
9501020	M6	10	0,747
9501021	M8	10	1,529
9501022	M10	10	2,360
9501026	M12	10	3,319



**ΒΡΕΙΤΕ ΟΛΑ ΤΑ
MILWAUKEE ΕΡΓΑΛΕΙΑ
& ΕΞΑΡΤΗΜΑΤΑ ΣΤΟ
www.milwaukeetool.gr**

M18™ BLTRC-522X ΚΟΦΤΗΣ ΝΤΙΖΑΣ

M18™ brushless κοφτής ντιζας

✓ γρήγορη και αβίαστη λύση
για την κοπή ντιζών

ΚΩΔ.: 4933471151



DROP

Αγκύριο υψηλής καταπόνησης για στερεώσεις βαρέως τύπου



Χρήση

- Ιδανικό για στερεώσεις σε οροφές
- Για πάρα πολλές εφαρμογές με κοχλίες ή ντίζες με σπείρωμα
- Για στερεώσεις υψηλής καταπόνησης

A/A	Κωδικός	Περιγραφή	Διάμετρος οπής mm	Μήκος αγκυρίου mm		Τιμή Τεμ. €
3009506	1160	6 x 25	8	30	100	0,065
3009508	1060	8 x 30	10	30	100	0,112
3009510	1100	10 x 40	12	40	50	0,189
3009512	1120	12 x 50	16	50	50	0,328
3009513	1665	16 x 65	20	65	50	0,833

Πλεονεκτήματα

- Μικρό βάθος πάκτωσης
- Μπορεί να συνδυαστεί με όλους τους τύπους βίδας για αισθητικό αποτέλεσμα

L-FIX



Ορειχάλκινο αγκύριο διαστολής για ελαφριά στερέωση σε συμπαγή υλικά.

Κωδικός	Περιγραφή	Διάμετρος οπής mm	Μήκος mm	Μέγιστο προτεινόμενο φορτίο kg		Τιμή Τεμ. €
3009643	M6 x 23 Ø8	8	23	100		0,166
3009644	M8 x 28 Ø10	10	28	150		0,305
3009645	M10 x 33 Ø12	12	33	210		0,455
3009646	M12 x 38 Ø15	15	38	320		0,931

H-FIX



Αγκύριο διαστολής με εσωτερικό σπείρωμα για χρήση σε μη ρηγματωμένο σκυρόδεμα

- **Εύκολη εγκατάσταση**
- **Χρήση σε σκυρόδεμα χωρίς ρωγμές**
- **Χρήση για φορτία μεσαίου - βαρέως τύπου**



Κωδικός	Περιγραφή	Διάμετρος οπής mm	Μήκος mm	Φορτίο εφελκυσμού μη ρηγματωμένο σκυρόδεμα kg	Διατμητικό φορτίο μη ρηγματωμένο σκυρόδεμα kg		Τιμή Τεμ. €
3009647	M6 x 25 Ø8	8	25	249	298		
3009648	M8 x 30 Ø10	10	30	327	392		
3009649	M10 x 40 Ø12	12	40	432	530		
3009650	M12 x 50 Ø15	15	50	603	844		
3009651	M16 x 65 Ø20	20	65	894	1893		

HA4-FIX



Αγκύριο διαστολής από **A4 Ανοξείδωτο ατσάλι** με εσωτερικό σπείρωμα για χρήση σε μη ρηγματωμένο σκυρόδεμα.

Κωδικός	Περιγραφή	Διάμετρος οπής mm	Μήκος mm	Φορτίο εφελκυσμού μη ραγιαμένο σκυρόδεμα kg	Διατμητικό φορτίο μη ρηγματωμένο σκυρόδεμα kg		Τιμή Τεμ. €
3009652	M6 x 25 Ø8	8	25	87	87		
3009653	M8 x 30 Ø10	10	30	121	121		
3009654	M10 x 40 Ø12	12	40	121	121		
3009655	M12 x 50 Ø15	15	50	225	225		
3009656	M16 x 65 Ø20	20	65	433	433		

Μούφα παράλληλης σύνδεσης
MUFF P

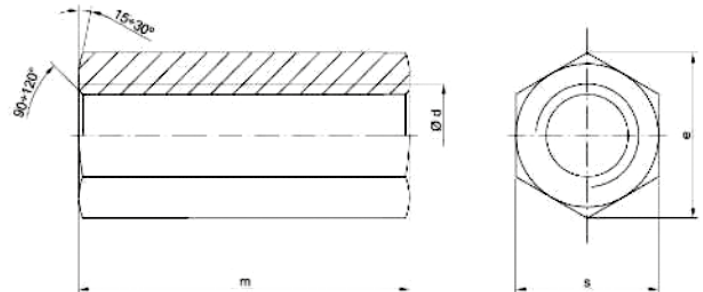

A/A	Μέγεθος		Τιμή Τεμ. €
0904845	M6	100	1,34
0904847	M8	100	1,13

**Μούφα
εξάγωνη**
MUFF

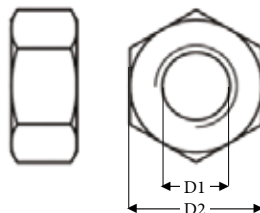
A/A	Περιγραφή	Ød	m	s		Τιμή Τεμ. €
3009384	M6 x 30	M6	30	10	200	0,093
3009385	M8 x 25	M8	25	11	200	0,131
3009386	M10 x 30	M10	30	13	150	0,153
3009387	M12 x 35	M12	35	17	100	0,317
3009388	M16 x 50	M16	50	24	50	0,670

Παξιμάδια
DIN 934

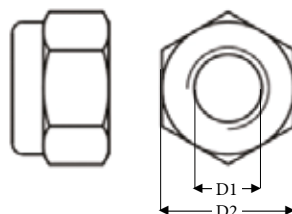
Κωδικός	Μέγεθος D1	Εξωτερική διάμετρος D2 (mm)		Τιμή Τεμ. €
9303178	M5	8	200	0,0048
93032014	M6	10	200	0,0085
93032015	M8	13	200	0,0152
93032016	M10	17	200	0,0345
93032017	M12	19	100	0,0528
9303200	M14	22	100	0,0825
9303201	M16	24	100	0,1140
93032010	M18	27	50	0,1535
93032012	M20	30	50	0,2180

Παξιμάδια ασφαλείας
DIN 985

Κωδικός	Μέγεθος D1	Εξωτερική διάμετρος D2 (mm)		Τιμή Τεμ. €
9303169	M6	10	1000	0,0098
9303170	M8	13	500	0,0360
9303172	M10	17	100	0,0435
9303173	M12	19	100	0,1113
9303174	M14	22	100	0,1023
9303175	M16	24	100	0,1325
9303176	M18	27	50	0,1958
9303177	M20	30	50	0,2000

Ροδέλες στενές X2

DIN 125

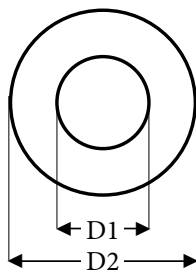

Κωδικός	Μέγεθος D1	Εξωτερική διάμετρος D2 (mm)		Τιμή Τεμ. €
9303237	M5	10	200	0,003
9303213	M6	12	200	0,0053
9303214	M8	16	200	0,0057
9303215	M10	20	200	0,0262
9303208	M12	24	100	0,0437
93032081	M14	28	100	0,0437
9303209	M16	32	100	0,0583
93032095	M18	36	50	0,0583
9303210	M20	40	50	0,0597

Ροδέλες φαρδιές X3

DIN 9021

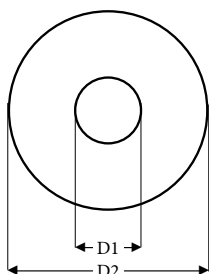

Κωδικός	Μέγεθος D1	Εξωτερική διάμετρος D2 (mm)		Τιμή Τεμ. €
9303223	M4	12	200	0,0035
9303234	M5	15	200	0,0045
9303203	M6	18	200	0,0138
9303204	M8	24	200	0,0300
9303206	M10	30	200	0,0575
93032060	M12	36	100	0,0985
9303239	M14	42	100	0,1450
9303216	M16	48	100	0,1860
9303224	M18	56	50	0,3090
9303220	M20	60	50	0,3475

Ροδέλες

DIN 440

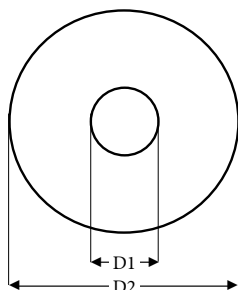

Κωδικός	Μέγεθος D1	Εξωτερική διάμετρος D2 (mm)		Τιμή Τεμ. €
9303225	M6	22	600	0,0262
9303226	M8	28	300	0,0613
9303231	M10	34	200	0,0643
9303227	M12	44	100	0,0903
9303228	M14	50	80	0,2010
9303230	M16	56	100	0,3800

Γκρόβερ

DIN 7980

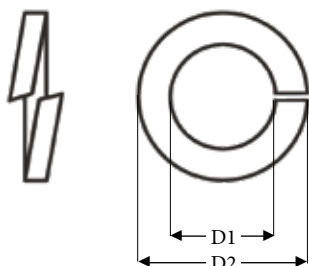

Κωδικός	Μέγεθος D1	Εξωτερική διάμετρος D2 (mm)		Τιμή Τεμ. €
9303180	M6	9,9	500	0,0035
9303181	M8	12,7	200	0,0083
9303182	M10	16	200	0,0118
9303183	M12	18	100	0,0148
9303184	M14	21,1	100	0,0177
9303185	M16	24,4	100	0,0220
9303186	M18	26,4	100	0,0245
9303187	M20	30,6	100	0,0458

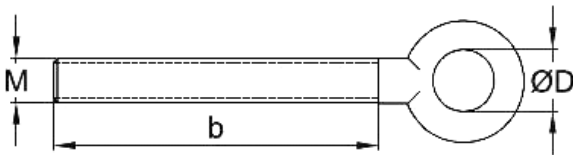
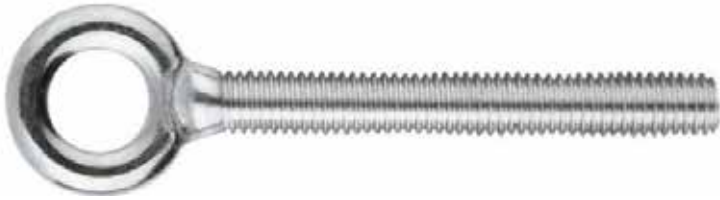
Θηλειά ντίζας
LOOP

A/A	Περιγραφή	Ø		Τιμή Τεμ. €
3009389	M6 x 55	10,0	100	0,4437
3009390	M8 x 60	11,8	100	0,5240
3009391	M10 x 73	14,5	50	0,7877
3009392	M12 x 90	17,0	50	1,4108

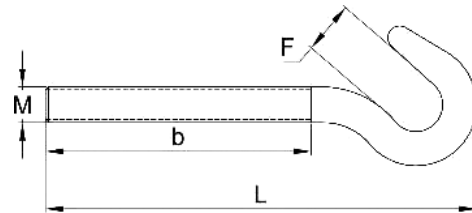
Γάντζος ντίζας
HOOK

A/A	Περιγραφή		Τιμή Τεμ. €
3009393	M6 x 55	100	0,3733
3009394	M8 x 60	100	0,5042
3009395	M10 x 73	50	0,9443
3009396	M12 x 90	50	1,6537

Θηλιά ντίζας

Κωδικός	Περιγραφή		Τιμή Τεμ. €
4100075	M10 x 75	50	0,7352
4100076	M12 x 85	20	0,9583

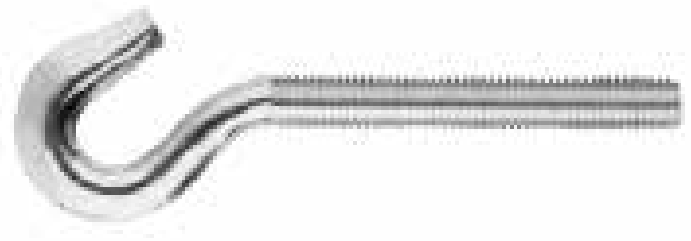
Γάντζος ντίζας

Κωδικός	Περιγραφή		Τιμή Τεμ. €
4100114	M6 x 50	100	0,1513
4100115	M8 x 65	100	0,3197
4100116	M10 x 75	50	0,7042
4100117	M12 x 85	20	0,9583

Βιδοθηλιά



Κωδικός	Περιγραφή		Τιμή Τεμ. €
4100037	(2,5 mm) 16 x 40	500	0,0575
4100040	(2,9 mm) 18 x 60	200	0,0782
4100043	(3,25 mm) 19 x 70*	200	0,1010
4100044	(3,75 mm) 20 x 80*	200	0,1198
4100046	(4,25 mm) 21 x 85*	200	0,1703
4100047	(4,25 mm) 21 x 100*	200	0,1765
4100051	(4,75 mm) 22 x 100*	200	
4100052	(4,75 mm) 22 x 120*	100	0,2643
4100058	(5,25 mm) 23 x 125*	75	0,3020
4100068	(7,00 mm) 26 x 145	75	1,0492

* Η συσκευασία περιέχει βύσματα

Στραβόβιδα



Κωδικός	Περιγραφή		Τιμή Τεμ. €
4100004	(2,5 mm) 16 x 40	500	0,0610
4100009	(3,75 mm) 20 x 50*	200	0,0845
4100010	(3,75 mm) 20 x 60*	200	0,0877
4100014	(4,25 mm) 21 x 60*	200	0,1223
4100015	(4,25 mm) 21 x 70*	200	0,1343
4100016	(4,25 mm) 21 x 80*	200	0,1480
4100021	(4,75 mm) 22 x 70*	200	0,1690
4100022	(4,75 mm) 22 x 80*	200	0,1793
4100023	(4,75 mm) 22 x 100*	200	0,2258
4100027	(5,25 mm) 23 x 100*	150	0,3122
4100028	(5,25 mm) 23 x 120*	75	0,3803
4100032	(6,25 mm) 25 x 150	75	0,8003

* Η συσκευασία περιέχει βύσματα

Βιδογάντζος



Κωδικός	Περιγραφή		Τιμή Τεμ. €
4100078	(2,5 mm) 16 x 40	500	0,0555
4100087	(2,9 mm) 18 x 60	200	0,0722
4100082	(2,9 mm) 18 x 70*	200	0,0758
4100084	(2,9 mm) 18 x 90*	200	0,0780
4100086	(3,25 mm) 19 x 80*	200	0,0915
4100091	(3,75 mm) 20 x 75*	200	0,1110
4100096	(4,25 mm) 21 x 90*	200	0,1690
4100099	(4,75 mm) 22 x 100*	200	
4100102	(5,25 mm) 23 x 110*	75	0,4020
4100103	(5,25 mm) 23 x 120*	75	0,4138
4100106	(5,25 mm) 23 x 160*	100	0,4922
4100111	(6,25 mm) 25 x 160	75	0,7945
4100112	(7,00 mm) 26 x 145	75	0,9692

* Η συσκευασία περιέχει βύσματα

Γάντζος



Κωδικός	Περιγραφή		Τιμή Τεμ. €
3009215	M8	50	0,6105

Οδηγός τοποθέτησης



Βήμα 1ο



Βήμα 2ο

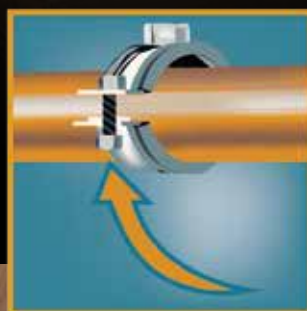

Βήμα 3ο

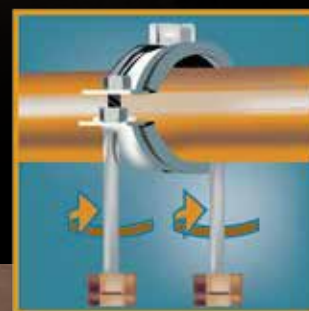

Βήμα 4ο

Εισαγάγετε τον σωλήνα, πιέστε μεταξύ τους τα εξαρτήματα του σφιγκτήρα, ασφαλίστε το κλείδωμα

P SUPPORT

»»» Απλή & γρήγορη εγκατάσταση

»»» Εύκολη εισαγωγή του σωλήνα



**Στηρίγματα
για σωληνώσεις
με επένδυση
M8 + M10**

P SUPPORT

A/A	Ø D (mm)	Ø D (")		Τιμή Τεμ. €
3009431	15 - 19	3/8"	50	0,6798
3009432	20 - 25	1/2"	50	0,7077
3009433	26 - 30	3/4"	50	0,9132
3009434	32 - 36	1"	50	0,8250
3009435	38 - 43	1 1/4"	25	0,9193
3009436	47 - 51	1 1/2"	25	0,9637
3009437	53 - 56	-	25	1,1002
3009438	60 - 64	2"	25	1,0467
3009439	68 - 72	-	25	1,1577
3009440	75 - 80	2 1/2"	25	1,2903
3009441	81 - 86	-	25	1,3725
3009442	87 - 92	3"	25	1,4993
3009443	99 - 105	3 1/2"	25	1,7485
3009444	107 - 112	-	25	1,6975
3009446	113 - 118	4"	25	1,8077
3009445	125 - 130	4 1/2"	25	1,8743
3009447	132 - 137	-	25	1,9247
3009449	138 - 142	5"	25	2,6532
3009450	148 - 152	-	25	1,9923
3009451	159 - 166	6"	25	2,4163
3009452	179 - 184	8"	25	2,3087
3009453	199 - 212	-	25	3,0730
3009454	215 - 226	-	25	3,0832
3009455	245 - 254	-	25	3,1187

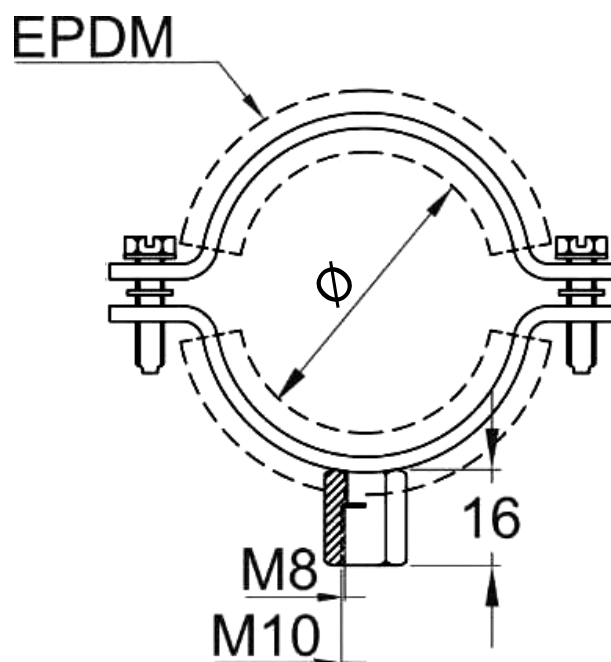



- »»» Απλή εγκατάσταση »»» Συμπαγής κατασκευή
- »»» Κατάλληλα για σωληνώσεις σε οροφή, τοίχο και δάπεδο

Q SUPPORT

▶ Οδηγός τοποθέτησης



Βήμα 1ο



Βήμα 2ο



Βήμα 3ο



Βήμα 4ο

Εισαγάγετε τον σωλήνα, πιέστε μεταξύ τους τα εξαρτήματα του σφιγκτήρα, ασφαλίστε το κλείδωμα



Στηρίγματα για σωληνώσεις χωρίς επένδυση M8 + M10

Q SUPPORT

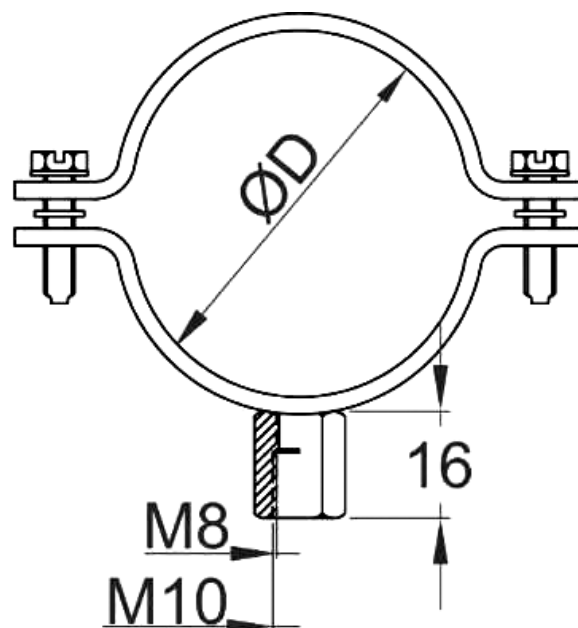

A/A	Ø D (mm)	Ø D (")		Τιμή Τεμ. €
3009456	15 - 19	3/8"	50	0,5748
3009458	20 - 25	1/2"	50	0,6120
3009457	26 - 30	3/4"	50	0,5688
3009486	32 - 36	1"	50	0,6143
3009459	38 - 43	1 1/4"	25	0,6690
3009461	47 - 51	1 1/2"	25	0,7165
3009462	53 - 56	-	25	0,7865
3009463	60 - 64	2"	25	0,8818
3009464	68 - 72	-	25	0,8583
3009466	75 - 80	2 1/2"	25	0,9767
3009467	81 - 86	-	25	0,9205
3009469	87 - 92	3"	25	0,8910
3009470	99 - 105	3 1/2"	25	1,0267
3009471	107 - 112	-	25	1,0943
3009472	113 - 118	4"	25	1,2165
3009473	125 - 130	4 1/2"	25	1,3275
3009474	132 - 137	-	25	1,3977
3009475	138 - 142	5"	25	1,5415
3009476	148 - 152	-	25	1,6213
3009477	159 - 166	6"	25	1,7648
3009478	179 - 184	8"	25	1,8423
3009479	199 - 212	-	25	1,9038
3009480	215 - 226	-	25	1,9887
3009481	245 - 254	-	25	2,9148





Στηρίγματα πυρόσβεσης γαλβανισμένα

F SUPPORT

Βίδα σύνδεσης M10 & M12

A/A	Ø mm	Ø σωλήνα mm	Μέγεθος		Τιμή Τεμ. €
0901404	37	-	1/2"	100	0,6865
9504426	26	25-30	3/4"	100	0,5453
0901400	31	32-36	1"	100	0,6648
0901401	29	38-42	1 1/4"	100	0,7393
0901408	48	47-50	1 1/2"	100	0,8655
0901402	32	60-64	2"	100	0,9093
0901403	35	75-80	2 1/2"	50	1,133
0901407	32	82-90	3"	50	1,2385
9504500	100	100-106	3 1/2"	50	0,8248
9504515	115	114-119	4"	25	1,1615
0901405	167	-	4"	25	2,1978
0901406	49	133-140	5"	20	3,1998
0901409	160	159-165	6"	25	



Οδηγός τοποθέτησης



Βήμα 1ο



Βήμα 2ο



Βήμα 3ο



Βήμα 4ο



Βήμα 5ο



βίδες γαλβανιζέ όλων των τύπων
παξιμάδια - ροδέλες - ναυτιλιακά

ΕΝΟΤΗΤΑ

4



Αναθέτουμε την παραγωγή των συστημάτων στερέωσης σε πιστοποιημένα εργοστάσια του εξωτερικού με δικές μας προδιαγραφές ποιότητας **SPAP** τα οποία είναι εξοπλισμένα με μηχανήματα τελευταίας τεχνολογίας.





W SCREW

**Βίδες ξύλου
με διπλό σπείρωμα**

ΕΙΔΙΚΗ ΓΙΑ DECK

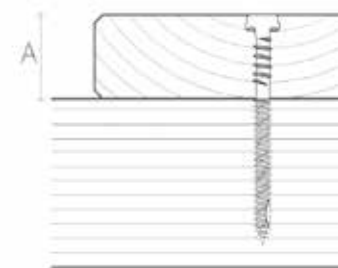
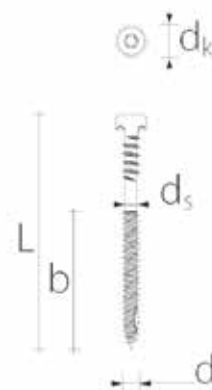

σε κάθε συσκευασία
περιέχεται
1 μύτη



Κωδικός	Μέγεθος	Μύτη	d1 mm	dk mm	ds mm	L mm	b mm	A mm		Τιμή Τεμ. €
6059115	5x50	T20	5,25	6,75	4,05	50	30	20	200	0,0483



**Ροδέλα inox
με λάστιχο**

INOX WH

ΙΔΑΝΙΚΗ ΓΙΑ ΠΛΑΤΥΚΕΦΑΛΗ
ΒΙΔΑ ΞΥΛΟΥ Ø6

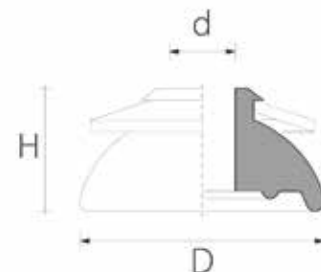

>>> ΑΕΡΟΣΤΕΓΗΣ
>>> ΑΝΘΕΚΤΙΚΗ ΣΕ UV ΑΚΤΙΝΟΒΟΛΙΑ

Κωδικός	Βίδα mm	D mm	H mm	d mm		Τιμή Τεμ. €
6059116	6,3 - 6,5	25	13	7	100	0,1985

ΠΟΛΥ ΑΝΘΕΚΤΙΚΕΣ

ΕΠΑΓΓΕΛΜΑΤΙΚΟΣ ΣΧΕΔΙΑΣΜΟΣ

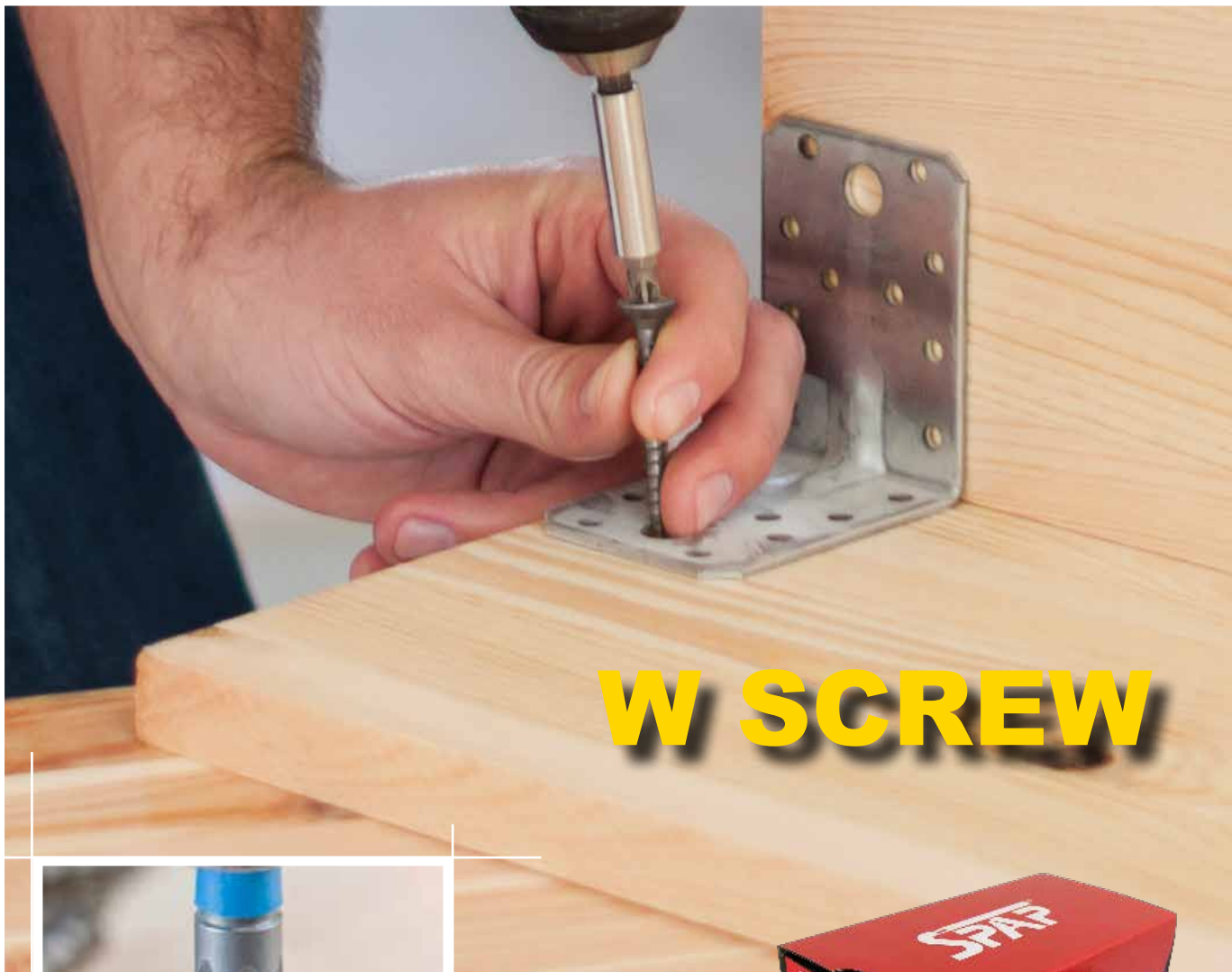

W SCREW



σε κάθε συσκευασία
των Νο 8 και Νο 10
περιέχεται
1 μύτη

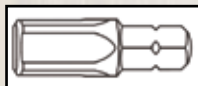

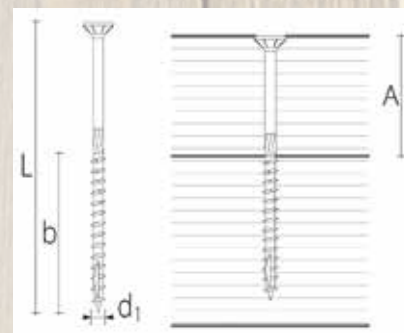

Ξυλόβιδες

EN 14592:2008
+A1 2012
ETA-12/0471



ΧΑΡΑΚΤΗΡΙΣΤΙΚΑ									ΠΡΟΔΙΑΓΡΑΦΕΣ	
Κωδικός	Μέγεθος	Μύτη	d ₁ mm	L mm	b mm	A mm		Τιμή Τεμ. €	Διάτμηση RV,k [kN]	Εφελκυσμός Rax,k [kN]
6										
6059001	6x60	T30	6	60	30	30	100	0,0547	1,76	2,25
6059003	6x70	T30	6	70	40	30	100	0,0617	1,86	3,00
6059002	6x80	T30	6	80	40	40	100	0,0656	2,06	3,00
6059005	6x90	T30	6	90	50	40	100	0,0943	2,06	3,75
6059004	6x100	T30	6	100	50	50	100	0,0932	2,06	3,75
6059006	6x120	T30	6	120	60	60	100	0,1125	2,06	4,50
6059008	6x140	T30	6	140	75	65	100	0,1543	2,06	5,62
6059010	6x160	T30	6	160	75	85	100	0,1908	2,06	5,62
6059012	6x180	T30	6	180	75	105	100	0,2314	2,06	5,62
6059014	6x200	T30	6	200	75	125	100	0,2626	2,06	5,62
6059016	6x220	T30	6	220	75	145	100	0,3397	2,06	5,62
6059018	6x240	T30	6	240	75	165	100	0,4398	2,06	5,62
6059020	6x260	T30	6	260	75	185	100	0,4781	2,06	5,62
6059022	6x280	T30	6	280	75	205	100	0,5637	2,06	5,62
6059023	6x300	T30	6	300	75	225	100	0,6473	2,06	5,62
8										
6059030	8x80	T40	8	80	52	28	100	0,1357	2,57	5,20
6059032	8x100	T40	8	100	52	48	100	0,1676	3,25	5,20
6059033	8x120	T40	8	120	60	60	100	0,2001	3,25	6,00
6059034	8x140	T40	8	140	60	80	100	0,2388	3,25	6,00
6059035	8x160	T40	8	160	80	80	100	0,3097	3,25	8,00
6059036	8x180	T40	8	180	80	100	100	0,3741	3,25	8,00
6059037	8x200	T40	8	200	80	120	100	0,4388	3,25	8,00
6059038	8x220	T40	8	220	80	140	100	0,5161	3,25	8,00
6059039	8x240	T40	8	240	80	160	100	0,6298	3,25	8,00
6059040	8x260	T40	8	260	80	180	100	0,729	3,25	8,00
6059041	8x280	T40	8	280	80	200	100	0,8211	3,25	8,00
6059042	8x300	T40	8	300	100	200	100	0,9342	3,25	10,00
6059043	8x320	T40	8	320	100	220	100	0,9466	3,25	10,00
6059044	8x340	T40	8	340	100	240	100	1,0129	3,25	10,00
6059045	8x360	T40	8	360	100	260	100	1,1300	3,25	10,00
6059046	8x380	T40	8	380	100	280	100	1,2806	3,25	10,00
6059047	8x400	T40	8	400	100	300	100	1,5258	3,25	10,00
10										
6059053	10x120	T40	10	120	60	60	50	0,2175	4,78	7,50
6059054	10x140	T40	10	140	60	80	50	0,2679	4,78	7,50
6059055	10x160	T40	10	160	80	80	50	0,3285	4,78	10,00
6059056	10x180	T40	10	180	80	100	50	0,3993	4,78	10,00
6059057	10x200	T40	10	200	80	120	50	0,4752	4,78	10,00
6059058	10x220	T40	10	220	80	140	50	0,5512	4,78	10,00
6059059	10x240	T40	10	240	80	160	50	0,6268	4,78	10,00
6059060	10x260	T40	10	260	80	180	50	0,7027	4,78	10,00
6059061	10x280	T40	10	280	80	200	50	1,2569	4,78	10,00
6059062	10x300	T40	10	300	100	200	50	1,5668	4,78	12,50
6059063	10x320	T40	10	320	100	220	50	1,7249	4,78	12,50
6059064	10x340	T40	10	340	100	240	50	1,8844	4,78	12,50
6059065	10x360	T40	10	360	100	260	50	1,7064	4,78	12,50
6059066	10x380	T40	10	380	100	280	50	1,8200	4,78	12,50
6059067	10x400	T40	10	400	100	300	50	2,0467	4,78	12,50



σε κάθε συσκευασία
περιέχεται

1 μύτη

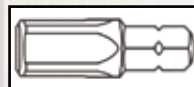



**Ξυλόβιδες
πλατυκέφαλες**



W SCREW

ΦΑΡΔΙΑ ΡΟΔΕΛΑ

ΒΙΔΩΝΟΝΤΑΙ ΕΥΚΟΛΑ & ΓΡΗΓΟΡΑ

ΠΟΛΥ ΑΝΘΕΚΤΙΚΕΣ

ΕΠΑΓΓΕΛΜΑΤΙΚΟΣ ΣΧΕΔΙΑΣΜΟΣ

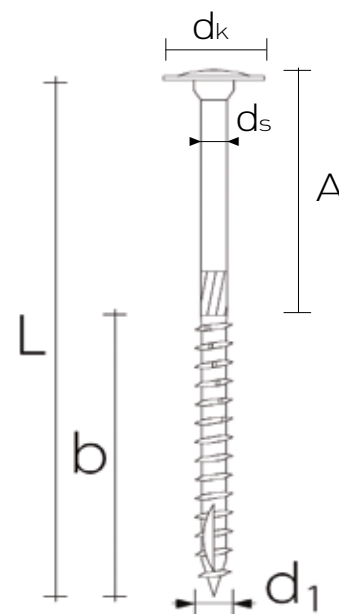

ΧΑΡΑΚΤΗΡΙΣΤΙΚΑ											ΠΡΟΔΙΑΓΡΑΦΕΣ	
Κωδικός	Μέγεθος	Μύτη	d1 mm	dk mm	L mm	b mm	A mm	ds mm		Τιμή Τεμ. €	Διάτμηση RV,k [kN]	Εφελκυσμός Rax,k [kN]
6												
6059068	6x100	T30	6	15,5	100	60	40	4,30	50	0,1015	2,33	4,50
6059069	6x120	T30	6	15,5	120	75	45	4,30	50	0,2073	2,33	5,62
6059070	6x140	T30	6	15,5	140	75	65	4,30	50	0,2201	2,33	5,62
6059071	6x160	T30	6	15,5	160	75	85	4,30	50	0,3972	2,33	5,62
6059072	6x180	T30	6	15,5	180	75	105	4,30	50	0,2836	2,33	5,62
6059073	6x200	T30	6	15,5	200	75	125	4,30	50	0,5568	2,33	5,62
8												
6059074	8x120	T40	8	19	120	80	40	5,80	50	0,2666	3,38	8,00
6059075	8x140	T40	8	19	140	80	60	5,80	50	0,2927	3,67	8,00
6059076	8x160	T40	8	19	160	100	60	5,80	50	0,3212	3,67	10,00
6059077	8x180	T40	8	19	180	100	80	5,80	50	0,5963	3,67	10,00
6059099	8x200	T40	8	19	200	100	100	5,80	50	0,7055	3,67	10,00
6059078	8x220	T40	8	19	220	100	120	5,80	50	0,9165	3,67	10,00
6059079	8x240	T40	8	19	240	100	140	5,80	50	0,7904	3,67	10,00
6059080	8x260	T40	8	19	260	100	160	5,80	50	1,1650	3,67	10,00
6059081	8x280	T40	8	19	280	100	180	5,80	50	1,0827	3,67	10,00
6059082	8x300	T40	8	19	300	100	200	5,80	50	1,1880	3,67	10,00
6059083	8x320	T40	8	19	320	100	220	5,80	50	1,3404	3,67	10,00



Νοβοπανόβιδες πλατυκέφαλες



EN14592
EN14566



NW
CHIPBOARD SCREW

STEEL 10B21

Κωδικός	Διάμετρος x μήκος mm		Τιμή Τεμ. €
6 / Μύτη PZ Νο3			
4100260	6 x 50	250	0,0345
4100261	6 x 60	250	0,0395
4100262	6 x 70	250	0,0452
4100263	6 x 80	200	0,0518
4100264	6 x 100	100	0,0663

Η νοβοπανόβιδα

SPAP NW είναι υψηλής
αντοχής και ποιότητας.

Κατασκευάζεται στο Vietnam με
προδιαγραφές από χάλυβα 10B21
σύμφωνα με τα Ευρωπαϊκά
πρότυπα.

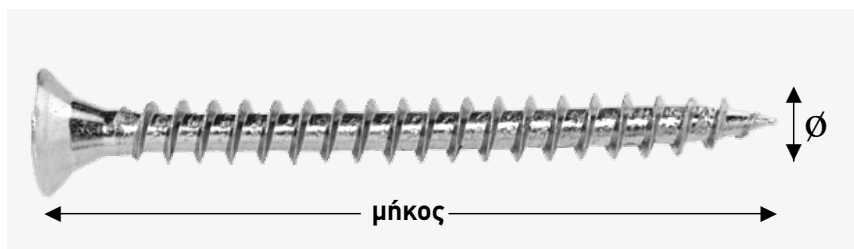

- ✓ Δεν εξέρχει από την επιφάνεια
- ✓ Καλό κεντράρισμα της βίδας στο σημείο εισόδου της

NW
CHIPBOARD SCREW

STEEL 10B21

Νοβοπανόβιδες



Κωδικός	Διάμετρος x μήκος mm		Τιμή Τεμ. €
3 / Μύτη PZ No1			
4100276	3 x 12	1000	0,0045
4100277	3 x 16	1000	0,0047
4100278	3 x 18	1000	0,0048
4100279	3 x 20	1000	0,0053
4100280	3 x 25	1000	0,0058
4100281	3 x 30	1000	0,0067
4100282	3 x 35	1000	0,0072
4100283	3 x 40	1000	0,0078
4100284	3 x 50	1000	0,0117
3,5 / Μύτη PZ No2			
4100265	3,5 x 12	1000	0,0053
4100266	3,5 x 16	1000	0,0057
4100267	3,5 x 18	1000	0,0060
4100268	3,5 x 20	1000	0,0063
4100269	3,5 x 25	1000	0,0073
4100270	3,5 x 30	1000	0,0080
4100271	3,5 x 35	1000	0,0092
4100272	3,5 x 40	1000	0,0098
4100273	3,5 x 45	1000	0,0108
4100274	3,5 x 50	1000	0,0122
4100275	3,5 x 60	1000	0,0137

Κωδικός	Διάμετρος x μήκος mm		Τιμή Τεμ. €
4 / Μύτη PZ No2			
4100289	4 x 12	1000	0,0047
4100290	4 x 16	1000	0,0067
4100291	4 x 18	1000	0,007
4100292	4 x 20	1000	0,0075
4100293	4 x 25	1000	0,0087
4100294	4 x 30	1000	0,0095
4100295	4 x 35	1000	0,0110
4100296	4 x 40	1000	0,0117
4100297	4 x 45	1000	0,0135
4100298	4 x 50	1000	0,0147
4100300	4 x 60	500	0,0182
4100301	4 x 70	500	0,0212
4100302	4 x 80	500	0,0238
4,5 / Μύτη PZ No2			
4100285	4,5 x 35	1000	0,0122
4100286	4,5 x 40	1000	0,0153
4100287	4,5 x 45	500	0,0173
4100288	4,5 x 50	500	0,0197

Κωδικός	Διάμετρος x μήκος mm		Τιμή Τεμ. €
5 / Μύτη PZ No2			
4100303	5 x 20	1000	0,0112
4100304	5 x 25	1000	0,0127
4100305	5 x 30	1000	0,0143
4100306	5 x 35	1000	0,0168
4100307	5 x 40	1000	0,0182
4100308	5 x 45	1000	0,02
4100309	5 x 50	500	0,0225
4100310	5 x 60	500	0,0268
4100311	5 x 70	500	0,0303
4100312	5 x 80	500	0,0347
4100313	5 x 90	250	0,0427
4100314	5 x 100	250	0,0485
4100315	5 x 120	250	0,0618
6 / Μύτη PZ No3			
4100316	6 x 40		0,0277
4100317	6 x 50		0,0333
4100318	6 x 60		0,0398
4100319	6 x 70		0,0458
4100320	6 x 80		0,0528
4100321	6 x 90		0,0555
4100322	6 x 100		0,0672
4100323	6 x 120		0,0825
4100324	6 x 140		0,1155

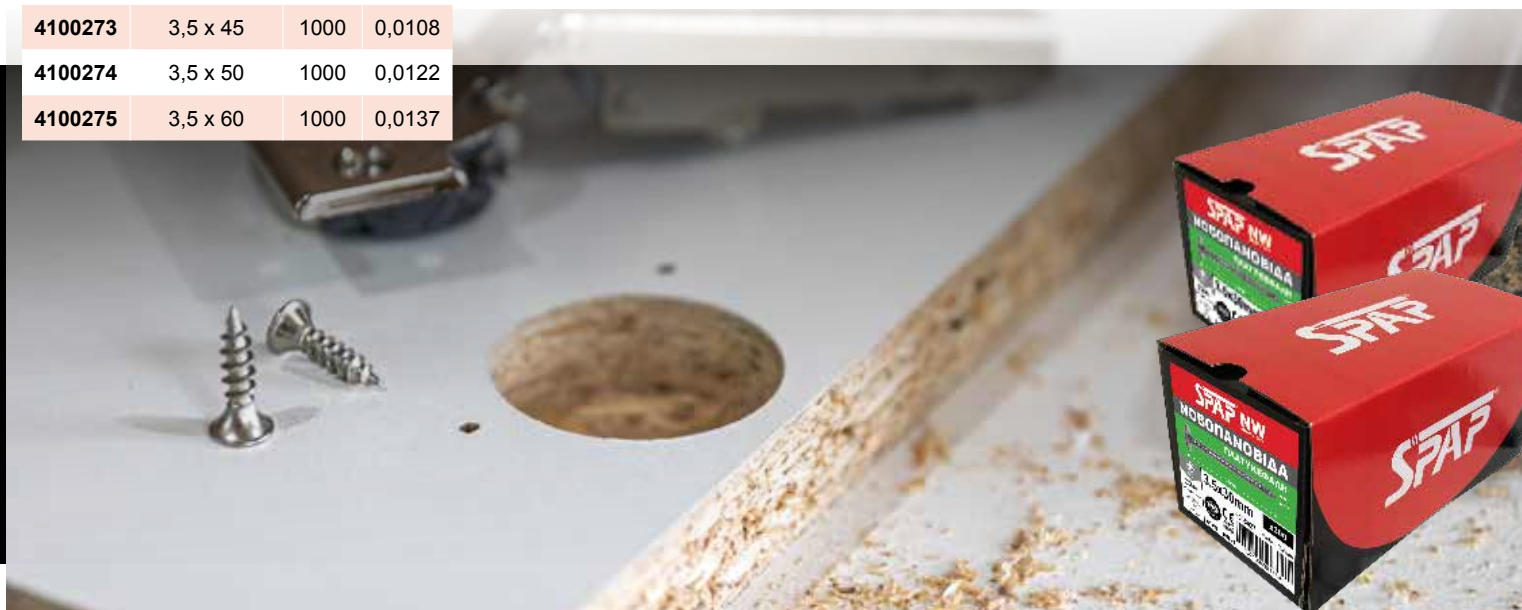

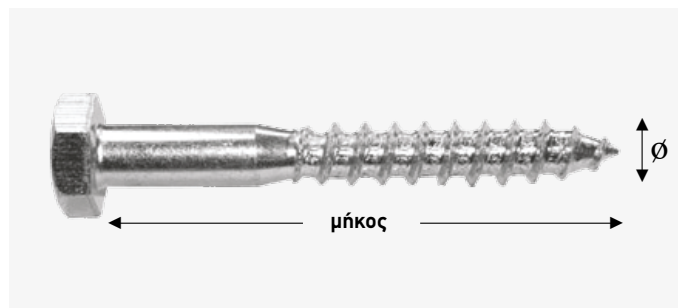

Στριφώνια DIN 571

με εξάγωνο κεφάλι

HEX

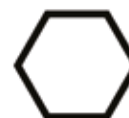

»»» Για εφαρμογές σε ξύλο

Διάμετρος 6

Κωδικός	Διάμετρος x μήκος mm		Τιμή Τεμ. €
6059130	6 x 30	200	0,0243
6059140	6 x 40	200	0,0290
6059150	6 x 50	200	0,0330
6059160	6 x 60	200	0,0343
6059170	6 x 70	200	0,0422
6059180	6 x 80	200	0,049
6059190	6 x 90	100	0,0533
6059200	6 x 100	100	0,0623
6059201	6 x 120	100	0,0950
6059205	6 x 140	100	0,1077

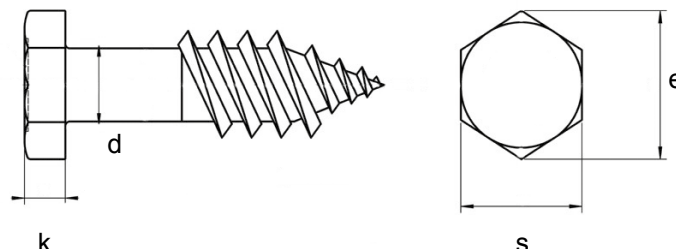

	M6	M8	M10
d			
s	10	13	17
e	10,89	14,2	18,72
k	4	5,5	7



Διάμετρος 8

Κωδικός	Διάμετρος x μήκος mm		Τιμή Τεμ. €
6059430	8 x 30	200	0,042
6059440	8 x 40	200	0,0488
6059450	8 x 50	200	0,0565
6059460	8 x 60	100	0,0643
6059470	8 x 70	200	0,0725
6059480	8 x 80	100	0,0817
6059490	8 x 90	100	0,0968
6059500	8 x 100	100	0,0968
6059520	8 x 120	50	0,1192
6059540	8 x 140	50	0,1430
6059550	8 x 150	50	0,1493
6059560	8 x 160	50	0,1650
6059561	8 x 180	50	0,1907
6059562	8 x 200	50	0,2115
6059563	8 x 220	50	0,3232
6059564	8 x 240	50	0,4458
6059567	8 x 260	50	0,3512
6059569	8 x 280	50	0,3967
6059570	8 x 300	50	0,332

Διάμετρος 10

Κωδικός	Διάμετρος x μήκος mm		Τιμή Τεμ. €
6059859	10 x 50	100	0,093
6059860	10 x 60	100	0,107
6059870	10 x 70	100	0,1283
6059880	10 x 80	100	0,1423
6059890	10 x 90	100	0,1893
6059900	10 x 100	100	0,1648
6059920	10 x 120	50	0,1903
6059940	10 x 140	50	0,2337
6059960	10 x 160	50	0,3073
6059961	10 x 180	50	0,3298
6059963	10 x 200	50	0,3638
6059965	10 x 220	50	0,4900
6059967	10 x 240	50	0,5642
6059968	10 x 250	50	0,7275
6059969	10 x 260	20	0,7402
6059971	10 x 280	20	0,7937
6059973	10 x 300	20	0,8210

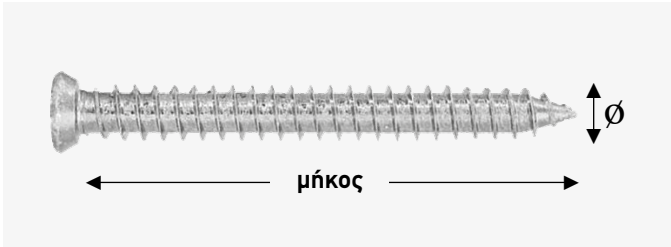

Τσιμεντόβιδες

»» με κεφάλι TORX 30



Με κεφάλι Torx 30

Κωδικός	Διάμετρος x μήκος mm	Τούβλο ∅ οπής mm	Μπετόν ∅ οπής mm		Τιμή Τεμ. €
60581250	7,5 x 50	6	6,5	100	0,0532
6058126	7,5 x 60	6	6,5	100	0,0648
6058127	7,5 x 70	6	6,5	100	0,0743
6058129	7,5 x 90	6	6,5	100	0,0972
6058131	7,5 x110	6	6,5	100	0,1148
6058133	7,5 x130	6	6,5	100	0,1388
6058135	7,5 x150	6	6,5	100	0,1647
6058137	7,5 x180	6	6,5	100	0,1965

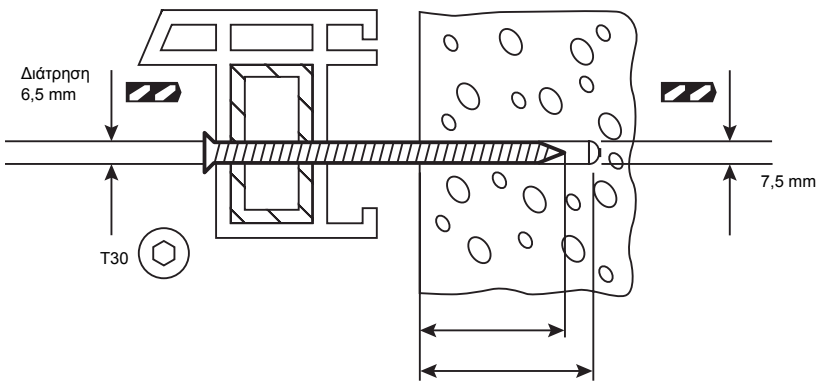

Χρήση

- Για εφαρμογές σε θλιβόμενη και εφελκόμενη ζώνη σκυροδέματος, τοιχοποιία με συμπαγή ή διάτρητα τούβλα
- Κατάλληλο για στερεώσεις κουφωμάτων και παραθύρων, καλουπιών, ξύλινων πηχών, προσωρινές στερεώσεις καλουπιών κ.ά.

Πλεονεκτήματα

- Βίδωμα κατ' ευθείαν στο δομικό υλικό χωρίς κανένα αγκύριο
- Εναρμονισμένο σύστημα βίδας και κατσαβιδιού
- Μικρή διάμετρος τρυπανιού, μεγάλη διάμετρος συγκράτησης

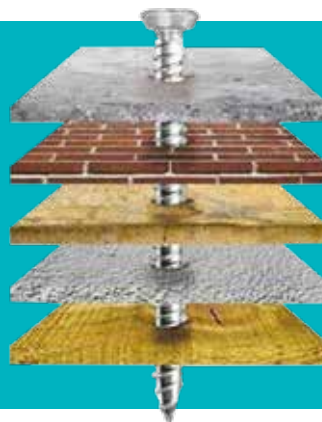

MAX

**ΣΤΕΛΕΧΟΣ
ΜΕ ΠΛΗΡΕΣ ΣΠΕΙΡΩΜΑ**

**ΔΕΝ «ΚΟΛΛΑΝΕ»
ΣΤΟ ΣΗΜΕΙΟ ΕΙΣΟΔΟΥ**

**ΓΡΗΓΟΡΗ ΚΑΙ ΕΥΚΟΛΗ
ΕΓΚΑΤΑΣΤΑΣΗ**

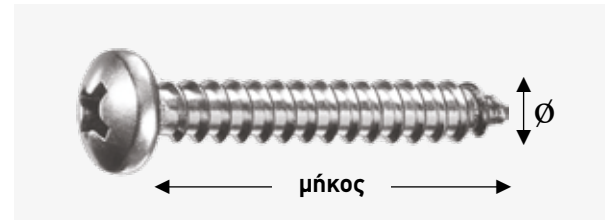

Λαμαρινόβιδες ψωμάκι σταυρός



ZINC



ΣΤΑΥΡΟΣ



ΨΩΜΑΚΙ

Κωδικός	Διαστάσεις		Τιμή Τεμ. €
	8		
4051312	8x1/2"	1000	0,012
4051314	8x5/8"	1000	0,0133
4051316	8x3/4"	1000	0,014
4051318	8x1"	500	0,017
4051320	8x1 1/4"	500	0,0198
4051322	8x1 1/2"	500	0,0223
4051324	8x2"	500	0,0288
4051328	8x3"	500	0,0332
	10		
4051330	10x1/2"	1000	0,0172
4051331	10x5/8"	1000	0,0175
4051332	10x3/4"	1000	0,0192
4051334	10x1"	1000	0,0228
4051336	10x1 1/4"	500	0,0260
4051338	10x1 1/2"	500	0,0312
4051340	10x2"	500	0,0467
4051342	10x2 1/2"	500	0,0555
4051344	10x3"	500	0,0530
	12		
4051348	12x3/4"	500	0,0265
4051350	12x1"	500	0,030
4051354	12x1 1/2"	500	0,041
4051356	12x2"	500	0,050
4051358	12x2 1/2"	500	0,059
4051360	12x3"	500	0,0672

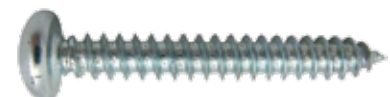

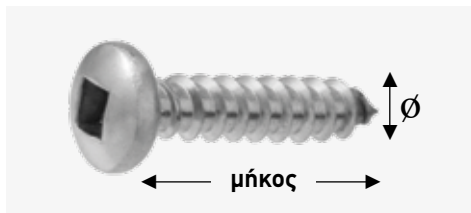

Λαμαρινόβιδες ψωμάκι τετράγωνες

Made in Taiwan



ZINC

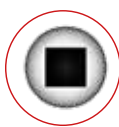

ΤΕΤΡΑΓΩΝΕΣ



ΨΩΜΑΚΙ

Κωδικός	Διαστάσεις		Τιμή Τεμ. €
	8		
4051575	8x1/2"	1000	0,0137
4051573	8x3/4"	1000	0,0152
4051574	8x1"	1000	0,0185
4051576	8x1 1/2"	500	0,0245
4051571	8x2"	500	0,0317
4051592	8x2 1/2"	500	0,0337
	10		
4051580	10x3/4"	1000	0,0183
4051581	10x1"	1000	0,0245
4051594	10x1 1/4"	500	0,0285
4051577	10x1 1/2"	500	0,0337
4051583	10x2"	500	0,0422
	12		
4051587	12x1"	500	0,0332
4051606	12x1 1/4"	500	0,0398
4051585	12x1 1/2"	500	0,0453
4051590	12x2 1/2"	500	0,0647
4051591	12x3"	300	0,0758



WHITE

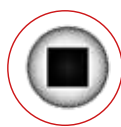

ΤΕΤΡΑΓΩΝΕΣ



ΨΩΜΑΚΙ

Κωδικός	Διαστάσεις		Τιμή Τεμ. €
	8		
4051596	8x1/2"	1000	0,0175
4051597	8x5/8"	1000	0,0203
4051598	8x3/4"	1000	0,0245
4051599	8x1"	1000	0,0253
4051600	8x1 1/4"	500	0,0263
4051601	8x1 1/2"	500	0,0270
4051602	8x2"	500	0,0300
	10		
4051607	10x1"	1000	0,0332
4051608	10x1 1/2"	500	0,0345
4051609	10x2"	500	0,0438



BLACK

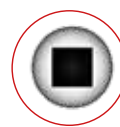

ΤΕΤΡΑΓΩΝΕΣ



ΨΩΜΑΚΙ

Κωδικός	Διαστάσεις		Τιμή Τεμ. €
	8		
4051701	8x1/2"	1000	0,0175
4051712	8x5/8"	1000	0,0203
4051702	8x3/4"	1000	0,0245
4051710	8x1"	1000	0,0253
4051713	8x1 1/2"	500	0,0270
4051703	8x2"	500	0,0300
	10		
4051719	10x1/2"	1000	0,0182
4051704	10x3/4"	1000	0,0205
4051714	10x1"	1000	0,0332
4051705	10x1 1/2"	500	
4051706	10x2"	500	0,0438
4051708	10x2 1/2"	500	0,041
4051709	10x3"	500	0,0495
	12		
4051707	12x1 1/2"	500	0,0458
4051718	12x2"	500	0,0547

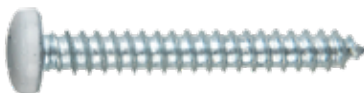

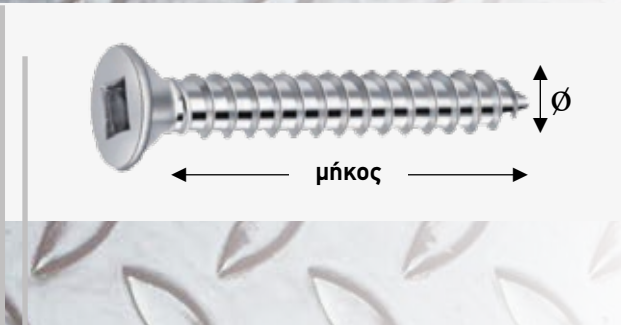

Λαμαρινόβιδες φρεζάτες τετράγωνες

ΛΕΥΚΕΣ

WHITE

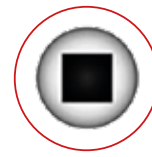

ΤΕΤΡΑΓΩΝΕΣ



ΦΡΕΖΑΤΕΣ

MAX

**ΣΤΕΛΕΧΟΣ
ΜΕ ΠΛΗΡΕΣ ΣΠΕΙΡΩΜΑ**

**ΔΕΝ «ΚΟΛΛΑΝΕ»
ΣΤΟ ΣΗΜΕΙΟ ΕΙΣΟΔΟΥ**

**ΓΡΗΓΟΡΗ ΚΑΙ ΕΥΚΟΛΗ
ΕΓΚΑΤΑΣΤΑΣΗ**

Κωδικός	Διαστάσεις		Τιμή Τεμ. €
	8		
4051851	8x1/2"	1000	0,0178
4051858	8x5/8"	1000	0,0170
4051852	8x3/4"	1000	0,0227
4051860	8x1"	1000	0,021
4051862	8x1 1/2"	500	0,0273
4051853	8x2"	500	0,0298
	10		
4051854	10x3/4"	1000	0,0222
4051864	10x1"	1000	
4051857	10x1 1/4"	500	0,0242
4051855	10x1 1/2"	500	0,0322
4051856	10x2"	500	0,0383
	12		
4051850	12x1 1/2"	500	0,0388
4051865	12x2"	500	0,0497

MAYRES

BLACK

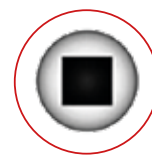

ΤΕΤΡΑΓΩΝΕΣ



ΦΡΕΖΑΤΕΣ

Κωδικός	Διαστάσεις		Τιμή Τεμ. €
	8		
4051751	8x1/2"	1000	0,0178
4051757	8x5/8"	1000	0,017
4051752	8x3/4"	1000	0,0227
4051760	8x1"	1000	0,021
4051761	8x1 1/4"	500	0,0223
4051762	8x1 1/2"	500	0,0273
4051753	8x2"	500	0,0298
	10		
4051754	10x3/4"	1000	0,0222
4051764	10x1"	1000	0,0312
4051755	10x1 1/2"	500	0,0322
4051756	10x2"	500	0,0383
	12		
4051766	12x1 1/2"	500	0,0410
4051765	12x2"	500	0,0485
4051763	12x3"	500	0,0812



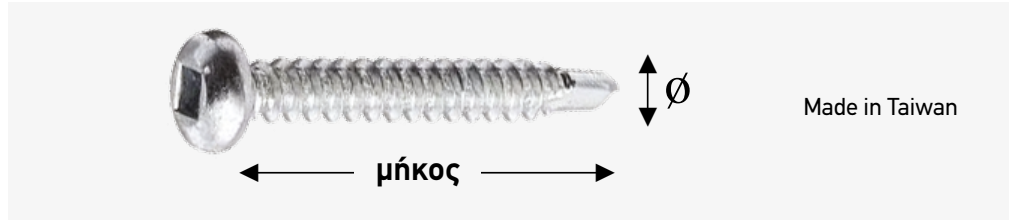
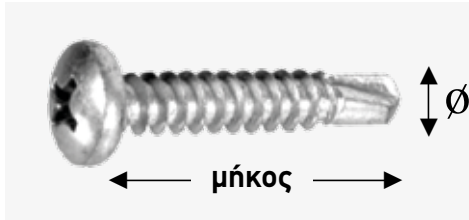

Τρυπανόβιδες
ψωμάκι σταυρός

Τρυπανόβιδες
ψωμάκι τετράγωνες

DRILL



Κωδικός	Διάμετρος x μήκος mm		Τιμή Τεμ. €
	3,5		
4051362	3,5x10	1000	0,0078
4051363	3,5x13	1000	0,0078
4051364	3,5x16	1000	0,0092
4051365	3,5x19	1000	0,0088
4051366	3,5x25	1000	0,0105
4051367	3,5x32	1000	0,0132
4051368	3,5x38	1000	0,0153
	4,2		
4051370	4,2x13	1000	0,0117
4051371	4,2x16	1000	0,0118
4051372	4,2x19	1000	0,0125
4051374	4,2x25	1000	0,0152
4051375	4,2x32	1000	0,0165
4051376	4,2x38	1000	0,0182
4051378	4,2x50	1000	0,0232
	4,8		
4051410	4,8x19	1000	0,0167
4051411	4,8x25	1000	0,0193
4051412	4,8x32	1000	0,0202
4051413	4,8x38	1000	0,025
4051414	4,8x50	500	0,0317
4051415	4,8x63	500	0,0375
4051416	4,8x75	500	0,0442

Κωδικός	Διάμετρος x μήκος mm		Τιμή Τεμ. €
	4,2		
4051900	4,2x13	1000	0,0125
4051901	4,2x16	1000	0,0122
4051902	4,2x19	1000	0,0127
4051903	4,2x25	1000	0,0153
4051904	4,2x32	1000	0,017
4051905	4,2x38	1000	0,018
4051906	4,2x50	1000	0,0213
	4,8		
4051910	4,8x19	1000	0,0167
4051911	4,8x25	1000	0,0193
4051912	4,8x32	1000	0,0202
4051913	4,8x38	500	0,0227
4051914	4,8x50	500	
4051915	4,8x63	500	
4051916	4,8x75	300	

Κωδικός	Διάμετρος x μήκος mm		Τιμή Τεμ. €
	4,2		
4051939	4,2x16	1000	0,0162
4051940	4,2x19	1000	0,0175
4051942	4,2x25	1000	0,0187
40519422	4,2x32	1000	0,0282
40519424	4,2x50	1000	0,0397



Κωδικός	Διάμετρος x μήκος mm		Τιμή Τεμ. €
	4,2		
4051963	4,2x19 mm	1000	0,0175
4051964	4,2x25 mm	1000	0,0187

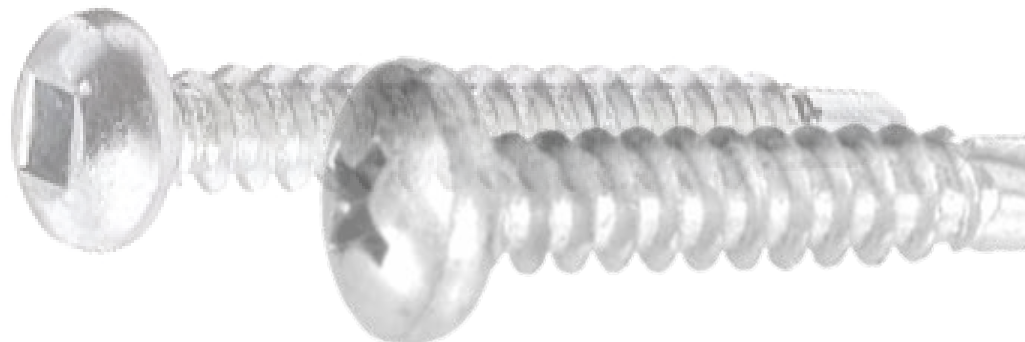

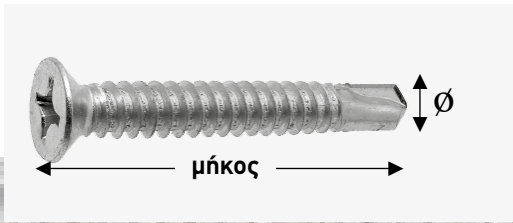

Τρυπανόβιδες φρεζάτες σταυρός



ZINC



ΣΤΑΥΡΟΣ



ΦΡΕΖΑΤΕΣ

Κωδικός	Διάμετρος x μήκος mm		Τιμή Τεμ. €
	3,5		
4051382	3,5x16	1000	0,008
4051383	3,5x19	1000	0,0092
4051384	3,5x25	1000	0,01
4051385	3,5x32	1000	
4051386	3,5x38	1000	0,015
	4,2		
4051390	4,2x13	1000	0,0087
4051391	4,2x16	1000	0,0097
4051392	4,2x19	1000	0,0108
4051394	4,2x25	1000	0,0133
4051396	4,2x32	1000	0,0162
4051398	4,2x38	1000	0,0175
4051399	4,2x50	500	0,0248
4051400	4,2x63	500	0,0275
	4,8		
4051401	4,8x19	1000	0,0162
4051402	4,8x25	1000	0,0183
4051403	4,8x32	1000	0,0195
4051404	4,8x38	1000	0,0255
4051405	4,8x50	500	0,0328
4051406	4,8x63	500	0,0465
4051407	4,8x75	500	

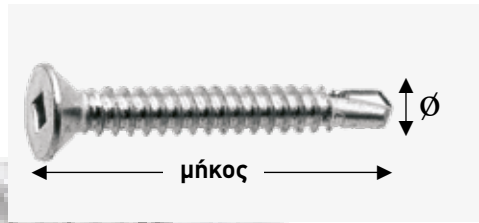

Τρυπανόβιδες φρεζάτες τετράγωνες



ZINC



ΤΕΤΡΑΓΩΝΕΣ



ΦΡΕΖΑΤΕΣ

Κωδικός	Διάμετρος x μήκος mm		Τιμή Τεμ. €
	4,2		
4051920	4,2x13	1000	0,0085
4051921	4,2x16	1000	0,0100
4051922	4,2x19	1000	0,0120
4051923	4,2x25	1000	0,0145
4051924	4,2x32	1000	0,0162
4051925	4,2x38	1000	0,0195
4051926	4,2x50	500	0,0222
	4,8		
4051929	4,8x16	1000	0,0127
4051930	4,8x19	1000	0,0162
4051931	4,8x25	1000	0,0183
4051932	4,8x32	1000	0,0195
4051933	4,8x38	1000	0,0233
4051934	4,8x50	500	0,0300
4051935	4,8x63	500	0,0358
4051936	4,8x75	500	0,0423

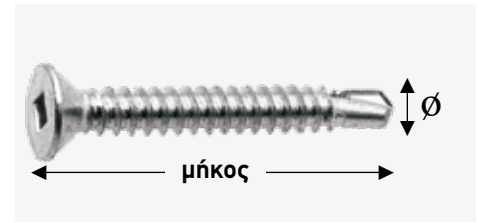

Τρυπανόβιδες φρεζάτες τετράγωνες



WHITE

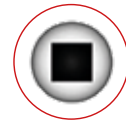

ΤΕΤΡΑΓΩΝΕΣ



ΦΡΕΖΑΤΕΣ

Κωδικός	Διάμετρος x μήκος mm		Τιμή Τεμ. €
	4,2		
4051944	4,2x19	1000	0,0152
4051946	4,2x25	1000	0,0217
4051947	4,2x32	1000	0,0233

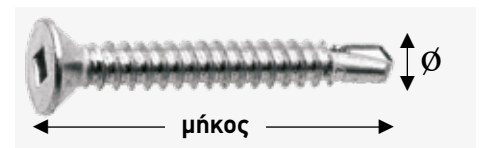

Τρυπανόβιδες φρεζάτες τετράγωνες



BLACK



ΤΕΤΡΑΓΩΝΕΣ



ΦΡΕΖΑΤΕΣ

Κωδικός	Διάμετρος x μήκος mm		Τιμή Τεμ. €
	4,2		
4051953	4,2x19	1000	0,0165
4051954	4,2x25	1000	0,0180

DRILL



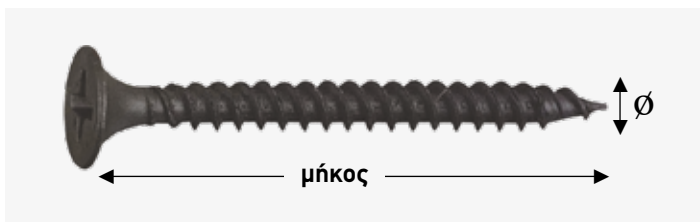

Βίδες γυψοσανίδας απλές με μύτη



Κωδικός	Διάμετρος x μήκος mm		Τιμή Τεμ. €
4051290	3,5x25	1000	0,0077
4051294	3,5x35	1000	0,0140
4051297	3,5x45	1000	0,0165



Βίδες γυψοσανίδας με τρυπάνι



Κωδικός	Διάμετρος x μήκος mm		Τιμή Τεμ. €
4051284	3,5x25	1000	0,0108
4051286	3,5x35	1000	0,014
4051287	3,5x45	1000	0,02

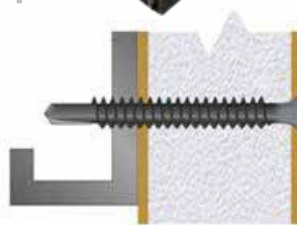
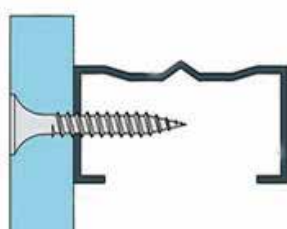
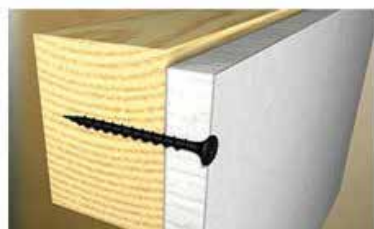

PLUS TRUSS

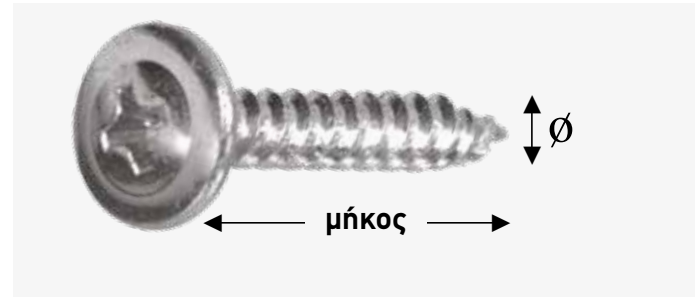

Βίδες πλατυκέφαλες αυτοδιάτρητες

Βίδες πλατυκέφαλες με μύτη



Κωδικός	Διάμετρος x μήκος mm		Τιμή Τεμ. €
Γαλβανιζέ			
4051540	4,2x13	1000	0,0120
4051541	4,2x16	1000	0,0127
4051542	4,2x19	1000	0,0140
4051543	4,2x25	1000	0,0162
4051545	4,2x32	1000	0,0180
4051547	4,2x38	1000	0,0227

Κωδικός	Διάμετρος x μήκος mm		Τιμή Τεμ. €
Γαλβανιζέ			
4051530	4,2x13	1000	0,0105
4051531	4,2x16	1000	0,0112
4051532	4,2x19	1000	0,0123
4051533	4,2x25	1000	0,0143
4051534	4,2x32	1000	0,0157
4051535	4,2x38	1000	0,0167



Κωδικός	Διάμετρος x μήκος mm		Τιμή Τεμ. €
Λευκές			
4051552	4,2x13	1000	0,0177
4051553	4,2x16	1000	0,0205
4051554	4,2x19	1000	0,0218
4051555	4,2x25	1000	0,0222



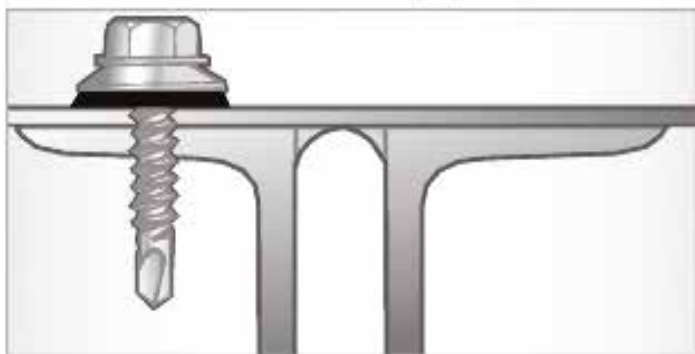
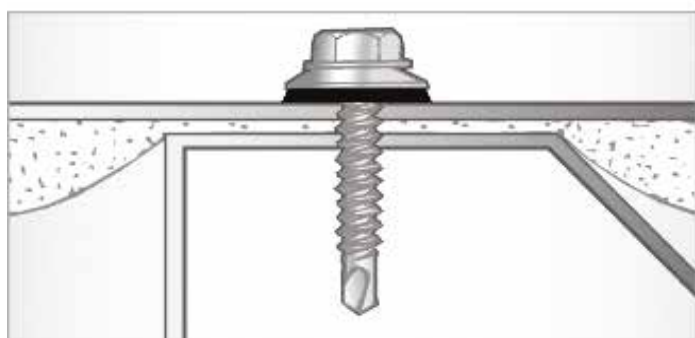
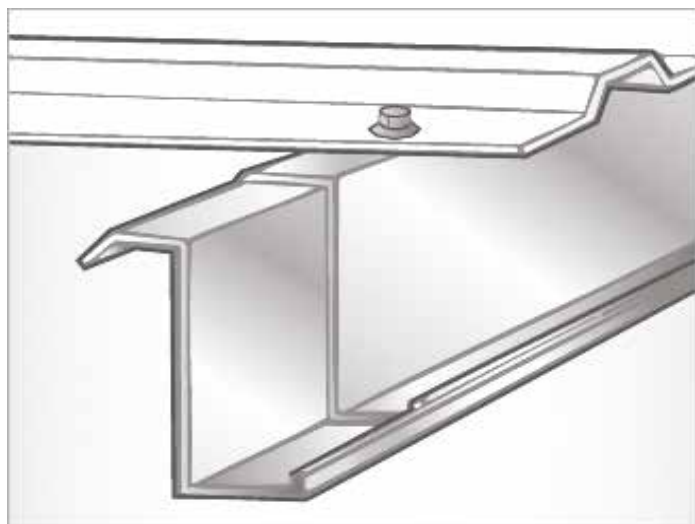

Τρυπανόβιδες με ενσωματωμένη ροδέλα Neoprene



Κωδικός	Διάμετρος x μήκος mm		Τιμή Τεμ. €
4051563	4,8 x 16	1000	0,026
4051564	4,8 x 19	1000	0,036
4051565	4,8 x 25	1000	0,0417
4051566	4,8 x 32	1000	0,0465
4051567	4,8 x 38	1000	0,0485
4051568	4,8 x 50	500	0,0542

Κωδικός	Διάμετρος x μήκος mm		Τιμή Τεμ. €
4051425	5,5 x 25	1000	0,0572
4051435	5,5 x 35	1000	0,0592
4051479	5,5 x 100	500	0,1145
4051482	5,5 x 150	100	0,2250

Κωδικός	Διάμετρος x μήκος mm		Τιμή Τεμ. €
4051500	6,3 x 19	1000	0,0515
4051502	6,3 x 25	1000	0,0548
4051503	6,3 x 32	800	0,0725
4051504	6,3 x 38	700	0,0770
4051505	6,3 x 50	500	0,0918
4051506	6,3 x 62	400	0,0953
4051507	6,3 x 75	300	0,1097
4051510	6,3 x 100	300	0,1458
4051511	6,3 x 120	200	0,2055
40515101	6,3 x 130	200	0,2343
4051509	6,3 x 140	100	0,2530
40515102	6,3 x 150	100	0,2987

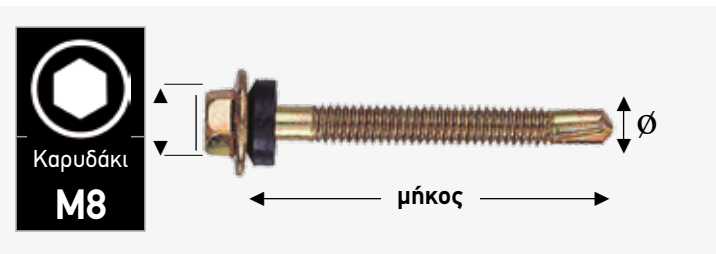
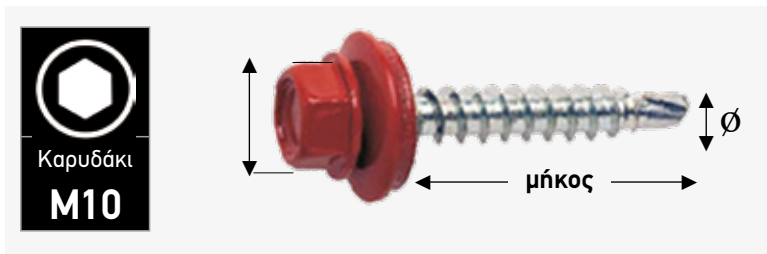

Τρυπανόβιδες με ενσωματωμένη ροδέλα Neoprene



Τρυπανόβιδες με λαστιχένια φλάντζα ψιλό σπείρωμα



Κωδικός	Διάμετρος x μήκος mm		Τιμή Τεμ. €
4051810	6,3 x 19	1000	0,0495
4051515	6,3 x 25	1000	0,0600
4051514	6,3 x 32	800	0,0737
4051516	6,3 x 50	500	0,0895
4051813	6,3 x 62	400	0,0943
4051517	6,3 x 75	300	0,1192
4051519	6,3 x 120	200	0,2402
4051518	6,3 x 130	200	0,2860
4051815	6,3 x 150	100	0,3237

Κωδικός	Διάμετρος x μήκος mm		Τιμή Τεμ. €
4051419	5,5 x 19	1000	0,0412
4051463	5,5 x 63	500	0,0725
4051475	5,5 x 75	500	0,0797
4051480	5,5 x 125	200	0,1718



Ροδέλες NEOPRENE

Κωδικός	Μέγεθος		Τιμή Τεμ. €
	5,5		
4051523	5,5x16	1000	0,0175
4051521	5,5x19	1000	0,0277
	6,3		
4051522	6,3x16	1000	0,019
4051520	6,3x19	1000	0,025





Τρυπανόβιδες για πάνελ με ενσωματωμένη ροδέλα

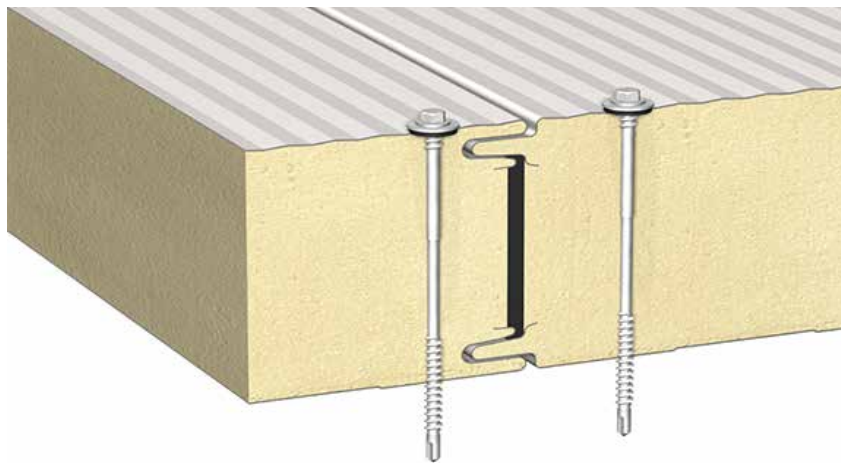

Κωδικός	Μέγεθος		Τιμή Τεμ. €
4050001	6,3 x 5,5 x 130	200	0,2382
4050002	6,3 x 5,5 x 150	100	0,253



Φρεζοτρυπανόβιδες με φτερά



Κωδικός	Διάμετρος x μήκος mm		Τιμή Τεμ. €
4051487	4,2 x 38	1000	0,0153
4051488	4,2 x 50	1000	0,0197
4051870	4,8 x 32	1000	0,0275
4051872	4,8 x 38	1000	0,0275
4051874	4,8 x 50	500	0,0323
4051885	5,5 x 55	500	0,0580
4051887	5,5 x 65	300	0,0607
4051889	6,3 x 85	250	0,1175

- »»» Ξύλο σε μέταλλο
- »»» Δε χρειάζονται προδιάτρηση
- »»» Τα φτερά δημιουργούν μεγαλύτερη διάμετρο οπή ώστε το σπείρωμα να μην καταστρέφει το ξύλο
- »»» Τα φτερά σπάνε όταν φτάσουν στο μέταλλο

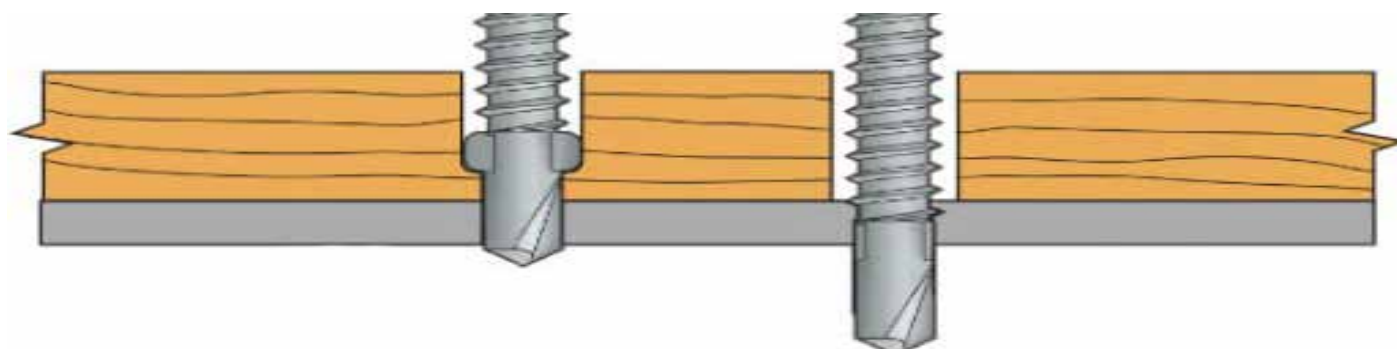

TYPE 17

»» **75%** γρηγορότερη διείσδυση

»» χωρίς γρέζια

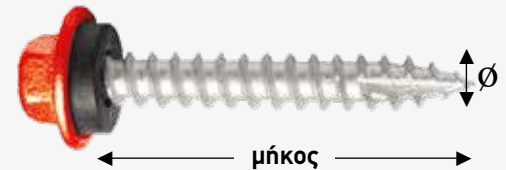
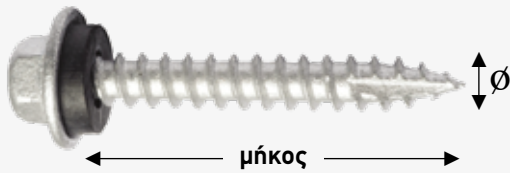

Πανελόβιδες

»» Πάνελ σε ξύλο



Πανελόβιδες

»» Πάνελ σε ξύλο



Κωδικός	Διάμετρος x μήκος mm		Τιμή Τεμ. €
4051484	5,5x25	1000	0,0483
4051486	5,5x35	1000	0,0497
40514860	5,5x50	700	0,0663
40514861	5,5x75	500	0,0905
40514862	5,5x100	600	0,1205
40514863	5,5x120	500	0,1403
40514864	5,5x130	400	0,1537

Κωδικός	Διάμετρος x μήκος mm		Τιμή Τεμ. €
4051779	5,5x25	1000	0,0587
4051780	5,5x35	1000	0,0832
4051781	5,5x50	700	0,0797
4051785	5,5x75	500	0,1122
4051790	5,5x100	600	0,1472
4051791	5,5x120	500	0,1762
4051792	5,5x130	400	0,2042

ΑΥΞΗΜΕΝΗ
ΙΚΑΝΟΤΗΤΑ ΣΕ
ΣΚΛΗΡΟ ΞΥΛΟ

ΜΕΙΩΜΕΝΗ
ΠΙΘΑΝΟΤΗΤΑ
ΣΧΙΣΙΜΑΤΟΣ
ΤΟΥ ΞΥΛΟΥ

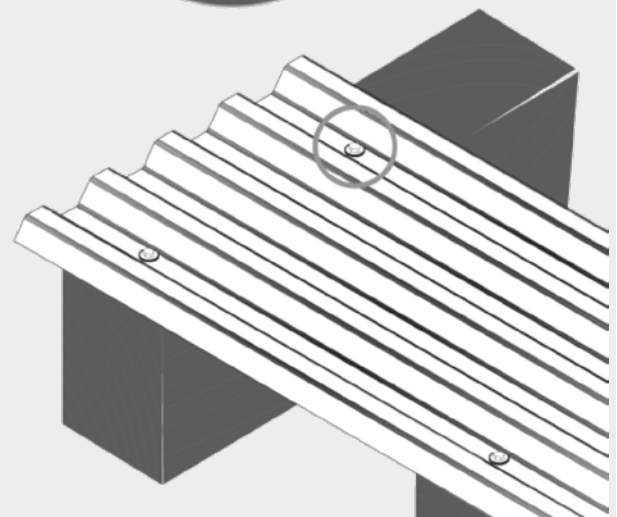
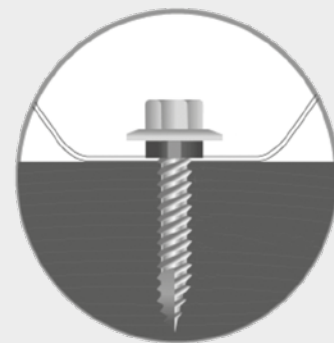

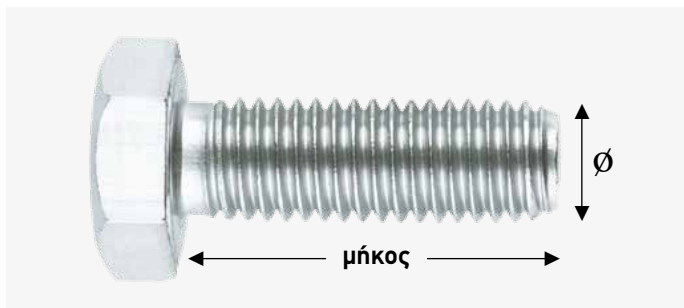

Βίδες εξάγωνες ολόπασες 8,8 DIN 933

»»» Χρησιμοποιούνται με ροδέλα για την ομοιόμορφη κατανομή φορτίου

»»» Κατάλληλες για εφαρμογές βαρέως τύπου



»»» Διάμετρος 6

Κωδικός	Διάμετρος x μήκος mm		Τιμή Τεμ. €
4053219	6 x 16	300	0,0273
4053620	6 x 20	300	0,0330
4053621	6 x 25	300	0,0348
4053622	6 x 30	300	0,0410
4053623	6 x 35	300	0,0427
4053624	6 x 40	200	0,0460
4053625	6 x 45	200	0,0492
4053626	6 x 50	200	0,0603
4053627	6 x 60	200	0,0713
4053628	6 x 70	200	0,1325
4053629	6 x 80	200	0,1350
4053635	6 x 90	200	0,1367
4053630	6 x 100	100	0,1383
4053631	6 x 120	100	0,1417

Διάμετρος 8

Κωδικός	Διάμετρος x μήκος mm		Τιμή Τεμ. €
4053666	8 x 12	300	0,0350
4053668	8 x 16	300	0,0575
4053670	8 x 20	200	0,0628
4053671	8 x 25	200	0,0685
4053672	8 x 30	200	0,0765
4053673	8 x 35	200	0,0848
4053674	8 x 40	200	0,0930
4053675	8 x 45	200	0,0983
4053676	8 x 50	200	0,1068
4053677	8 x 55	200	0,1152
4053678	8 x 60	200	0,1230
4053679	8 x 70	200	0,1393
4053680	8 x 80	100	0,1560
4053685	8 x 90	100	0,1695
4053681	8 x 100	100	0,1860
4053682	8 x 120	100	0,2243

Διάμετρος 10

Κωδικός	Διάμετρος x μήκος mm		Τιμή Τεμ. €
4053721	10x20	100	0,0908
4053720	10x30	100	0,1393
4053722	10x40	100	0,1640
4053724	10x50	100	0,1885
4053725	10x60	100	0,2133
4053726	10x70	100	0,2378
4053727	10x80	100	0,2653
4053729	10x100	100	0,3283
4053740	10x120	50	0,3665

Διάμετρος 12

Κωδικός	Διάμετρος x μήκος mm		Τιμή Τεμ. €
4053723	12 x 20	100	0,1260
4053235	12 x 30	100	0,1527
4053236	12 x 35	100	0,1518
4053770	12 x 40	100	0,2537
4053772	12 x 50	100	0,2917
4053774	12 x 60	100	0,3150
4053776	12 x 70	100	0,3675
4053777	12 x 80	50	0,3833
4053210	12 x 100	50	0,4307
4053687	12 x 120	50	0,5600

Διάμετρος 14

Κωδικός	Διάμετρος x μήκος mm		Τιμή Τεμ. €
4053822	14 x 50		0,3323
4053824	14 x 60		0,3870

Διάμετρος 16

Κωδικός	Διάμετρος x μήκος mm		Τιμή Τεμ. €
4053870	16 x 40	50	0,4413
4053872	16 x 50	50	0,4702
4053874	16 x 60	50	0,6667
4053875	16 x 70	50	0,6942
4053688	16 x 80	50	0,700

Διάμετρος 22

Κωδικός	Διάμετρος x μήκος mm		Τιμή Τεμ. €
4053435	22 x 70		1,3067

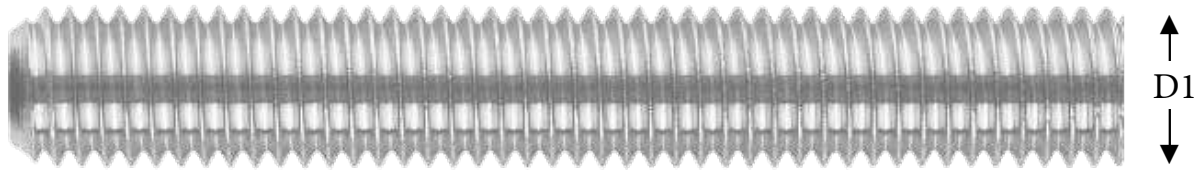
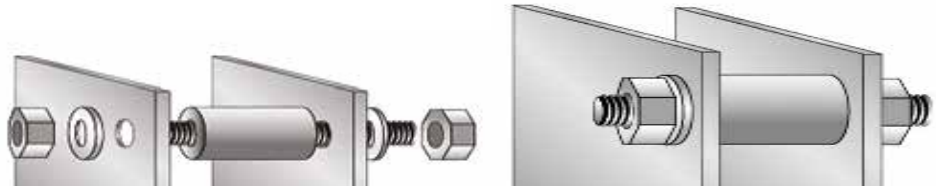
**Ντίζες
DIN 975**

Μήκος 1 μέτρο

Κωδικός	Μέγεθος D1		Τιμή Τεμ. €
9501010	M6	10	0,4880
9501011	M8	10	0,7783
9501012	M10	10	1,2020
9501013	M12	5	1,6820
9501014	M14	5	2,3460
9501015	M16	5	3,2485
9501016	M18	5	3,8450
9501017	M20	5	4,9977
9501023	M22	5	5,7500

Μήκος 2 μέτρα

Κωδικός	Μέγεθος D1		Τιμή Τεμ. €
9501020	M6	10	0,7473
9501021	M8	10	1,5290
9501022	M10	10	2,3603
9501026	M12	10	3,3193



**ΒΡΕΙΤΕ ΟΛΑ ΤΑ
MILWAUKEE ΕΡΓΑΛΕΙΑ
& ΕΞΑΡΤΗΜΑΤΑ ΣΤΟ
www.milwaukeetool.gr**

**M18™ BLTRC-522X
ΚΟΦΤΗΣ ΝΤΙΖΑΣ**

M18™ brushless κοφτής ντιζας

 ✓ γρήγορη και αβίαστη λύση
για την κοπή ντιζών

ΚΩΔ.: 4933471151

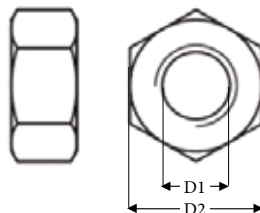

**Παξιμάδια
DIN 934**

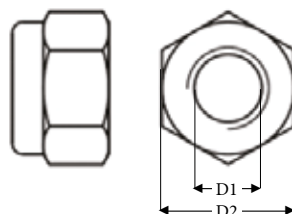
Κωδικός	Μέγεθος D1	Εξωτερική διάμετρος D2 (mm)		Τιμή Τεμ. €
9303178	M5	8	200	0,0048
93032014	M6	10	200	0,0085
93032015	M8	13	200	0,0152
93032016	M10	17	200	0,0345
93032017	M12	19	100	0,0528
9303200	M14	22	100	0,0825
9303201	M16	24	100	0,1140
93032010	M18	27	50	0,1535
93032012	M20	30	50	0,2180

**Παξιμάδια ασφαλείας
DIN 985**

Κωδικός	Μέγεθος D1	Εξωτερική διάμετρος D2 (mm)		Τιμή Τεμ. €
9303169	M6	10	1000	0,0098
9303170	M8	13	500	0,0360
9303172	M10	17	100	0,0435
9303173	M12	19	100	0,1113
9303174	M14	22	100	0,1023
9303175	M16	24	100	0,1325
9303176	M18	27	50	0,1958
9303177	M20	30	50	0,2000

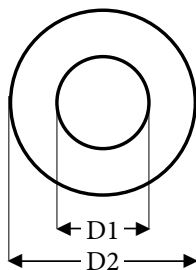
Ροδέλες στενές X2 DIN 125



Κωδικός	Μέγεθος D1	Εξωτερική διάμετρος D2 (mm)		Τιμή Τεμ. €
9303237	M5	10	200	0,003
9303213	M6	12	200	0,0053
9303214	M8	16	200	0,0057
9303215	M10	20	200	0,0262
9303208	M12	24	100	0,0437
93032081	M14	28	100	0,0437
9303209	M16	32	100	0,0583
93032095	M18	36	50	0,0583
9303210	M20	40	50	0,0597

Ροδέλες φαρδιές X3 DIN 9021

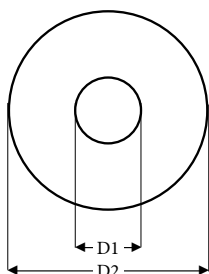

Κωδικός	Μέγεθος D1	Εξωτερική διάμετρος D2 (mm)		Τιμή Τεμ. €
9303223	M4	12	200	0,0035
9303234	M5	15	200	0,0045
9303203	M6	18	200	0,0138
9303204	M8	24	200	0,0300
9303206	M10	30	200	0,0575
93032060	M12	36	100	0,0985
9303239	M14	42	100	0,1450
9303216	M16	48	100	0,1860
9303224	M18	56	50	0,3090
9303220	M20	60	50	0,3475

Ροδέλες DIN 440

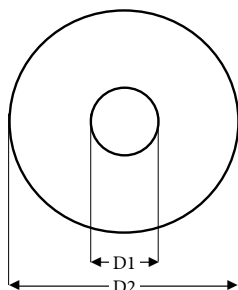

Κωδικός	Μέγεθος D1	Εξωτερική διάμετρος D2 (mm)		Τιμή Τεμ. €
9303225	M6	22	600	0,0262
9303226	M8	28	300	0,0613
9303231	M10	34	200	0,0643
9303227	M12	44	100	0,0903
9303228	M14	50	80	0,2010
9303230	M16	56	100	0,3800

Γκρόβερ DIN 7980

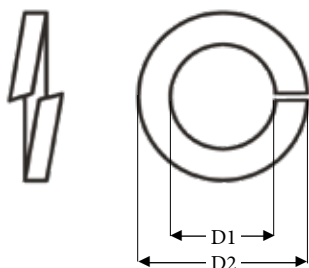

Κωδικός	Μέγεθος D1	Εξωτερική διάμετρος D2 (mm)		Τιμή Τεμ. €
9303180	M6	9,9	500	
9303181	M8	12,7	200	0,0083
9303182	M10	16	200	0,0118
9303183	M12	18	100	0,0148
9303184	M14	21,1	100	0,0177
9303185	M16	24,4	100	0,0220
9303186	M18	26,4	100	0,0245
9303187	M20	30,6	100	0,0458

Κλιπ κλειδιών



Κωδικός	Μέγεθος		Τιμή Τεμ. €
5307105	3/4"	50	1,03

Μάπες αρσενικές



Κωδικός	Μέγεθος		Τιμή Τεμ. €
6061162	M6	50	0,8633
6061168	M8	50	1,0267
6061170	M10	50	1,3067

Κλιπ κλειδιών



Κωδικός	Μέγεθος	Μήκος		Τιμή Τεμ. €
5307107	1/2"	7,5 cm	50	0,6303
5307108	5/8"	8,0 cm	50	0,8490

Μάπες θηλυκές



Κωδικός	Μέγεθος		Τιμή Τεμ. €
6061126	M6	50	0,8867
6061128	M8	50	1,0267
6061130	M10	50	1,3067
6061132	M12	50	2,1218

Στηρίγματα κεραίας στύλου & τοίχου



Κωδικός	Μέγεθος		Τιμή Τεμ. €
5307077	No1 - 123gr	20	0,7992
5307078	No2 - 161gr	20	1,3840

Αλυσίδα σκύλων 2 μέτρων



Κωδικός	Μέγεθος mm		Τιμή Τεμ. €
5307100	2,5	1	2,1994
5307101	3,0	1	2,4941
5307102	3,5	1	2,5445
5307103	4,0	1	3,2165

**Σφικτηράκια
συρματόσχοινων**

DIN 741

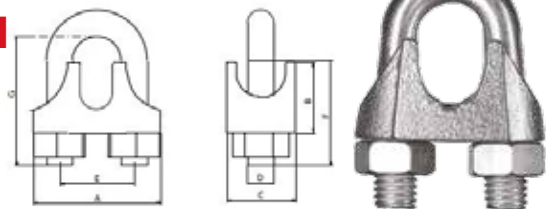

Κωδικός	Μέγεθος mm	A mm	B mm	C mm	D mm	E mm	F mm	G mm		Τιμή Τεμ. €
6061033	03	M4	21	10	10	9	12	16,6	100	0,0547
5307097	05	M5	23	10	11	11	13	19,65	100	0,1167
6061036	06	M5	26	11	12	13	15	23,65	100	0,1867
6061038	08	M6	30	15	14	16	19	28,85	100	0,2800
5307098	10	M8	34	17	18	19	22	35	100	0,2870
5307099	12	M10	34	25	10	27	35	47	50	0,5575

**Ναυτικά
κλειδιά**

Μεταλλικό εξάρτημα σε διάφορες διαστάσεις κατάλληλο για σύνδεση αλυσίδων, σχοινιών, για κατασκευές με συρματόσχοινα κλπ



Κωδικός	Μέγεθος mm		Τιμή Τεμ. €
5307071	05	100	0,2870
5307072	06	100	0,3157
5307073	08	50	0,4305
5307074	10	50	0,5740
5307075	12	50	0,8897
5307076	14	25	1,4062

Άγκιστρα ασφαλείας

DIN 5299



Κωδικός	Μέγεθος mm	A mm	B mm	C mm	D mm	F mm		Τιμή Τεμ. €
5307080	4x40	4	20	40	7	7	50	0,3647
5307081	5x50	5	25	50	8	7	50	0,4158
5307082	6x60	6	30	60	9	8	50	0,4667
5307083	7x70	7	35	70	10	8	50	0,5203
5307084	8x80	8	40	80	12	9	50	0,7028
5307085	11x120	11	57	120	18	16	25	1,5633

**Στριφτάρια
με διπλό μάτι**



Κωδικός	Μέγεθος		Τιμή Τεμ. €
5307117	1"	50	1,0068



**Γάντζοι
τύπου S
Νίκελ**



Κωδικός	Μέγεθος mm		Τιμή Τεμ. €
5307087	3	50	0,0813
5307088	4	50	0,1400
5307089	5	50	0,1633

**Εντατήρες γαλβανιζέ
με κρίκο & άγκιστρο**



Εύκολη προσαρμογή στα στοιχεία στερέωσης

Κωδικός	Μέγεθος mm		Τιμή Τεμ. €
5307121	05	50	0,4305
5307122	06	50	0,4592
5307123	08	50	0,6887
5307124	10	50	0,9183
5307125	12	25	1,8680

ΕΝΟΤΗΤΑ

5

ανοξειδωτες βίδες
& εξαρτήματα

Προϊόντα από ανοξειδωτο χάλυβα,
υψηλής ποιότητας κατάλληλα
να χρησιμοποιηθούν σε διάφορες
εφαρμογές, για θαλάσσιους
και όχι μόνο σκοπούς.

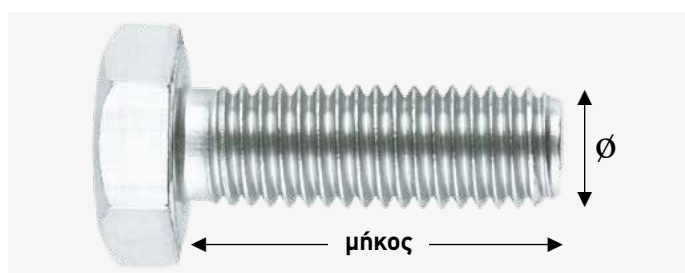

Βίδες εξάγωνες ολόπασες 8,8 DIN 933



Διάμετρος 4			
Κωδικός	Διάμετρος x μήκος mm		Τιμή Τεμ. €
33000020	4 x 8	1000	0,0387
33000021	4 x 10	1000	0,0352
33000022	4 x 12	1000	0,0387
33000023	4 x 14	1000	0,0425
33000024	4 x 16	1000	0,0448
33000025	4 x 18	1000	0,0397
33000026	4 x 20	500	0,0488
33000027	4 x 22	500	0,0457
33000312	4 x 25	500	0,0565
33000028	4 x 30	500	0,0537
33000311	4 x 35	500	0,0920
33000029	4 x 40	500	0,0777
33000030	4 x 50	500	0,0842
33000075	4 x 60	500	0,1110

Διάμετρος 5			
Κωδικός	Διάμετρος x μήκος mm		Τιμή Τεμ. €
33000069	5 x 8	500	0,0560
33000070	5 x 10	500	0,0490
33000071	5 x 12	500	0,0410
33000072	5 x 14	500	0,0583
33000073	5 x 16	500	0,0331
33000074	5 x 18	500	0,0503
33000076	5 x 20	200	0,0338
33000077	5 x 22	200	0,0653
33000078	5 x 25	200	0,0455
33000080	5 x 30	200	0,0446
33000082	5 x 35	200	0,0772
33000084	5 x 40	200	0,0585
33000086	5 x 45	200	0,0644
33000088	5 x 50	200	0,0665
33000090	5 x 60	200	0,0824
33000092	5 x 70	200	0,1073

Διάμετρος 6			
Κωδικός	Διάμετρος x μήκος mm		Τιμή Τεμ. €
33000035	6 x 12	200	0,0408
33000003	6 x 16	200	0,0725
33000004	6 x 20	200	0,0476
33000005	6 x 25	200	0,0541
33000006	6 x 30	200	0,0604
33000007	6 x 35	200	0,0674
33000008	6 x 40	200	0,0744
33000009	6 x 45	200	0,1483
33000010	6 x 50	100	0,0882
33000011	6 x 55	100	0,1540
33000012	6 x 60	100	0,1022
33000014	6 x 70	100	0,1225
33000016	6 x 80	100	0,1388
33000163	6 x 90	100	0,2118
33000160	6x100	100	0,1902
33000162	6x120	100	0,3528

Διάμετρος 8			
Κωδικός	Διάμετρος x μήκος mm		Τιμή Τεμ. €
33000169	8 x 16	200	0,0866
33000017	8 x 20	200	0,0917
33000018	8 x 25	200	0,1041
33000019	8 x 30	100	0,1153
33000020	8 x 35	100	0,1518
33000021	8 x 40	100	0,1388
33000022	8 x 45	100	0,1972
33000023	8 x 50	100	0,1729
33000024	8 x 55	100	0,231
33000025	8 x 60	100	0,1911
33000026	8 x 65	100	0,203
33000027	8 x 70	100	0,2425
33000028	8 x 75	100	0,2275
33000029	8 x 80	50	0,2403
33000030	8 x 90	50	0,3348
33000031	8x100	50	0,2884
330000313	8x120	50	0,3596
330000314	8x140	50	0,7397

Διάμετρος 10			
Κωδικός	Διάμετρος x μήκος mm		Τιμή Τεμ. €
33000317	10 x 16	200	0,1727
33000318	10 x 20	100	0,1768
33000319	10 x 25	100	0,1925
33000032	10 x 30	100	0,2800
330000325	10 x 35	100	0,2800
33000033	10 x 40	100	0,2427
33000034	10 x 45	100	0,4517
33000035	10 x 50	100	0,2814
33000036	10 x 55	50	0,5098
33000037	10 x 60	50	0,3390
33000038	10 x 65	50	0,3430
33000039	10 x 70	50	0,3596
33000040	10 x 75	50	0,5810
33000041	10 x 80	50	0,4022
330000410	10 x 90	50	0,7177
33000042	10 x 100	50	0,4797
33000043	10 x 120	50	0,8470
330000430	10 x 140	50	0,6517

Διάμετρος 12			
Κωδικός	Διάμετρος x μήκος mm		Τιμή Τεμ. €
4053760	12 x 16	100	0,4130
4053763	12 x 20	100	0,3803
4053765	12 x 25	100	0,4660
33000439	12 x 30	100	0,3850
33000044	12 x 35	100	0,5110
33000045	12 x 40	100	0,3516
33000046	12 x 45	50	0,5962
33000047	12 x 50	50	0,5268
33000048	12 x 55	50	0,6447
33000049	12 x 60	50	0,6020
33000050	12 x 70	50	0,5717
33000051	12 x 80	50	0,9870
330000510	12 x 90	50	0,6627
33000052	12 x 100	50	1,0705
330000520	12 x 120	50	1,0705

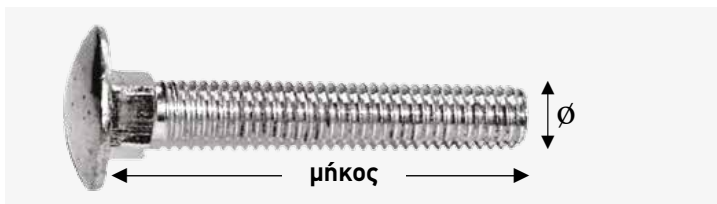

Καρόβιδες DIN 603 INOX

Διάμετρος 6

Κωδικός	Διάμετρος x μήκος mm		Τιμή Τεμ. €
3301155	6 x 16	200	0,0723
3301157	6 x 20	200	0,0779
3301158	6 x 25	200	0,1422
3301159	6 x 30	200	0,0898
3301160	6 x 35	200	0,1337
3301161	6 x 40	200	0,1285
3301162	6 x 45	200	0,1393
3301163	6 x 50	200	0,1200
3301165	6 x 60	200	0,1484
3301166	6 x 70	200	0,1687
3301167	6 x 80	200	0,2100

Διάμετρος 8

Κωδικός	Διάμετρος x μήκος mm		Τιμή Τεμ. €
3301170	8 x 20	100	0,1540
3301171	8 x 25	100	0,1715
3301172	8 x 30	100	0,1687
3301173	8 x 35	100	0,2940
3301175	8 x 40	100	0,2737
3301176	8 x 45	100	0,356
3301177	8 x 50	100	0,3122
3301178	8 x 55	100	0,3803
3301179	8 x 60	100	0,2963
3301180	8 x 70	100	0,4013
3301181	8 x 80	100	0,3313
3301183	8 x 90	100	0,3817
33011812	8 x 100	50	0,662

Διάμετρος 10

Κωδικός	Διάμετρος x μήκος mm		Τιμή Τεμ. €
3301182	10 x 20	50	0,2683
33011822	10 x 25	50	0,2888
3301184	10 x 30	50	0,3150
3301185	10 x 35	50	0,3733
3301186	10 x 40	50	0,5180
3301187	10 x 45	50	0,4013
3301188	10 x 50	50	0,6253
3301189	10 x 55	50	0,7583
3301190	10 x 60	50	0,4340
3301192	10 x 70	50	0,5903
3301194	10 x 80	50	0,5880

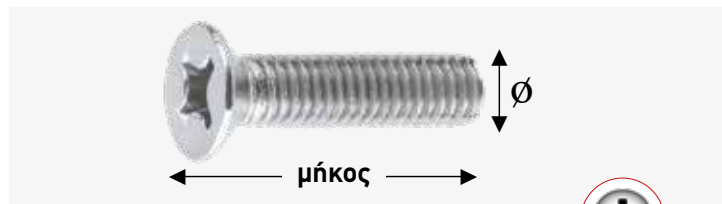

Φρεζάτες σταυρός DIN 965 INOX



Διάμετρος 4

Κωδικός	Διάμετρος x μήκος mm		Τιμή Τεμ. €
3300164	4 x 10	500	0,0138
3300165	4 x 16	500	0,0175
3300166	4 x 18	500	0,0293
3300167	4 x 20	500	0,0325
33001670	4 X 22	500	0,0325
3300168	4 x 25	500	0,0278
3300169	4 x 30	500	0,028
3300170	4 x 35	500	0,0348
3300171	4 x 40	500	0,0392
3300172	4 x 45	500	0,0513
3300173	4 x 50	500	0,0499

Διάμετρος 5

Κωδικός	Διάμετρος x μήκος mm		Τιμή Τεμ. €
3300180	5 x 10	500	0,0208
330018101	5 x 12	500	0,0235
3300182	5 x 16	500	0,0338
33001812	5 x 18	500	0,0748
33001840	5 x 22	500	0,0892
3300184	5 x 20	500	0,0315
3300181	5 x 25	500	0,0383
3300183	5 x 30	500	0,0443
3300179	5 x 35	500	0,0560
3300185	5 x 40	500	0,0588
3300186	5 x 50	500	0,0756
3300187	5 x 60	500	0,0987
3300188	5 x 70	500	0,2450
3300199	5 x 80	500	0,3033

Διάμετρος 6

Κωδικός	Διάμετρος x μήκος mm		Τιμή Τεμ. €
3300190	6 x 16	500	0,0397
3300191	6 x 20	500	0,0582
3300192	6 x 25	500	0,1060
3300193	6 x 30	500	0,0675
3300194	6 x 35	500	0,1563
3300195	6 x 40	500	0,0807
3300197	6 x 50	500	0,0992
3300196	6 x 60	500	0,1498
3300189	6 x 70	500	0,3383
3300198	6 x 80	500	0,4118

Διάμετρος 8

Κωδικός	Διάμετρος x μήκος mm		Τιμή Τεμ. €
3300162	8 x 20	500	0,2118
3300163	8 x 30	500	0,1353



DIN 934

Παξιμάδια εξάγωνα



Κωδικός	Μέγεθος D1	Εξωτερική διάμετρος D2 mm		Τιμή Τεμ. €
3300624	M3	5	1000	0,0077
3300625	M4	7	1000	0,0103
3300626	M5	8	1000	0,0121
3300627	M6	10	500	0,0208
3300628	M8	13	200	0,0408
3300629	M10	17	100	0,1087
3300630	M12	19	50	0,1302
3300631	M14	22	50	0,1850
3300632	M16	24	50	0,2536
3300633	M18	27	50	0,4235
3300634	M20	30	50	0,5927



DIN 985

Παξιμάδια ασφαλείας

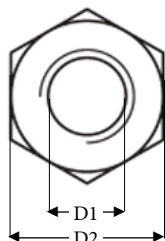

Κωδικός	Μέγεθος D1	Εξωτερική διάμετρος D2 mm		Τιμή Τεμ. €
3300803	M4	7	1000	0,0161
3300804	M5	8	1000	0,0173
3300805	M6	10	500	0,0243
3300807	M8	13	200	0,0455
3300810	M10	17	100	0,0980
3300812	M12	19	50	0,1549
3300814	M14	22	50	0,3243
3300815	M16	24	50	0,3920
3300817	M20	30	50	1,015



DIN 5721

Παξιμάδια τυφλά

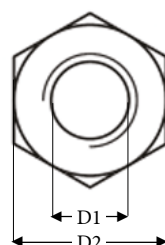

Κωδικός	Μέγεθος D1	Εξωτερική διάμετρος D2 mm		Τιμή Τεμ. €
3300854	M5	6	200	0,0560
3300855	M6	10	200	0,0420
3300857	M8	13	200	0,0886
3300859	M10	17	200	0,1920
3300861	M12	19	100	0,4800
3300862	M14	22	100	0,6302
3300863	M16	24	100	0,8983



DIN 315

Πεταλούδες

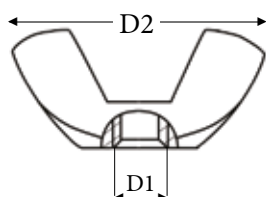

Κατάλληλες για σύνδεση και στερέωση εξαρτημάτων.

Κωδικός	Μέγεθος D1	Πλάτος D2 mm		Τιμή Τεμ. €
3300612	M4	20	200	0,0779
3300613	M5	26	200	0,0749
3300614	M6	33	200	0,1059
3300615	M8	39	200	0,1524
3300616	M10	51	200	0,2417
3300617	M12	65	200	0,6557
3300618	M16	73	200	2,3333



Γκρόβερ

DIN 7980

Κωδικός	Μέγεθος D1	Εξωτερική διάμετρος D2 mm		Τιμή Τεμ. €
3300871	M4	7	1000	0,0035
3300872	M5	8,8	1000	0,0040
3300873	M6	9,9	1000	0,0072
3300875	M8	12,7	1000	0,0122
3300877	M10	16	500	0,0297
3300879	M12	18	500	0,0462
3300874	M14	21,1	500	0,0772
3300883	M16	24,4	500	0,1003

Αυξημένη αξιοπιστία στερέωσης
Κατάλληλα για δυναμικά και δονητικά φορτία
Για εφαρμογές γρήγορης στερέωσης



Ροδέλες στενές

DIN 125

Κωδικός	Μέγεθος D1	Εξωτερική διάμετρος D2 (mm)		Τιμή Τεμ. €
3300705	M4	9	1000	0,0044
3300706	M5	10	1000	0,0058
3300707	M6	12	1000	0,0092
3300708	M8	16	500	0,0152
3300709	M10	20	500	0,0301
3300710	M12	24	500	0,0865
3300711	M14	28	100	0,0852
3300712	M16	32	100	0,0877
3300713	M18	36	100	0,1283
3300714	M20	40	100	0,1813



Ροδέλες φαρδιές

DIN 9021

Κωδικός	Μέγεθος D1	Εξωτερική διάμετρος D2 mm		Τιμή Τεμ. €
3300722	M4	12	1000	0,0082
3300723	M5	15	1000	0,0117
3300724	M6	18	500	0,0208
3300725	M8	24	200	0,0466
3300726	M10	30	100	0,0938
3300727	M12	36	50	0,1544
33007270	M14	42	50	0,3430
3300728	M16	48	50	0,2910
33007280	M18	56	50	0,5474
3300729	M20	60	50	1,1718
3300730	M22	66	50	1,4490



Νοβοπανόβιδες

DIN 6112

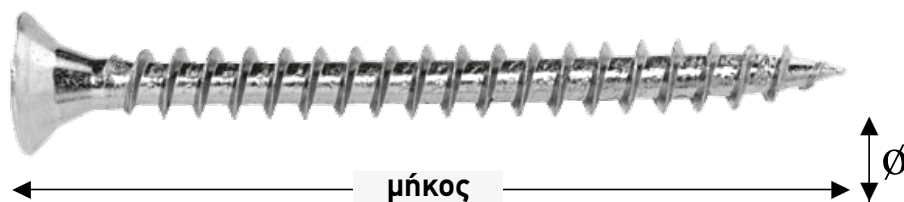

ΡΟΖΙ



ΦΡΕΖΑΤΕΣ

Διάμετρος 3 / Μύτη PZ Νο1

Κωδικός	Διάμετρος x μήκος mm		Τιμή Τεμ. €
3300094	3 x 12	1000	0,0098
3300095	3 x 16	1000	0,0107
3300096	3 x 20	1000	0,0247
3300097	3 x 25	1000	0,0162
3300100	3 x 30	1000	0,0163
3300101	3 x 35	1000	0,0208

Διάμετρος 3,5 / Μύτη PZ Νο2

Κωδικός	Διάμετρος x μήκος mm		Τιμή Τεμ. €
3300104	3,5 x 12	1000	0,0117
3300105	3,5 x 13	1000	0,0127
3300106	3,5 x 16	1000	0,0131
3300107	3,5 x 20	1000	0,0149
3300108	3,5 x 25	1000	0,0184
3300109	3,5 x 30	1000	0,0205
33001090	3,5 x 35	1000	0,0238
3300110	3,5 x 40	1000	0,0252
3300111	3,5 x 50	200	0,0301

Διάμετρος 4 / Μύτη PZ Νο2

Κωδικός	Διάμετρος x μήκος mm		Τιμή Τεμ. €
3300120	4 X 12	500	0,0285
3300112	4 x 16	500	0,0152
3300113	4 x 20	500	0,0168
3300114	4 x 25	500	0,0196
3300115	4 x 30	500	0,0229
3300116	4 x 35	500	0,0255
3300117	4 x 40	500	0,028
3300118	4 x 45	200	0,0508
3300119	4 x 50	200	0,0336
3300121	4 x 60	200	0,0399
3300123	4 x 70	200	0,0477
3300122	4 x 80	200	0,0616

Διάμετρος 5 / Μύτη PZ Νο2

Κωδικός	Διάμετρος x μήκος mm		Τιμή Τεμ. €
3300128	5 x 16	500	0,0770
3300130	5 x 20	200	0,0261
3300131	5 x 25	200	0,0315
3300132	5 x 30	200	0,0373
3300133	5 x 35	200	0,0397
3300134	5 x 40	200	0,0434
3300135	5 x 45	200	0,0525
3300136	5 x 50	200	0,0527
3300137	5 x 55	100	0,0922
3300138	5 x 60	100	0,0632
3300139	5 x 70	100	0,0723
3300140	5 x 80	100	0,0877
3300141	5 x 90	100	0,0905
3300142	5x100	100	0,1680
3300129	5x120	100	0,2310

Διάμετρος 6 / Μύτη PZ Νο3

Κωδικός	Διάμετρος x μήκος mm		Τιμή Τεμ. €
3300143	6 x 20	200	0,0546
3300144	6 x 25	200	0,0595
3300145	6 x 30	200	0,0632
3300146	6 x 35	200	0,1430
3300147	6 x 40	200	0,0677
3300148	6 x 45	200	0,0852
3300149	6 x 50	200	0,0784
3300150	6 x 60	100	0,0917
3300151	6 x 70	100	0,1260
3300152	6 x 80	100	0,1300
3300153	6 x 90	100	0,1388
3300154	6x100	100	0,1535
3300156	6x120	100	0,1990
3300157	6x140	100	0,3663
3300158	6x160	100	0,4550

Λαμαρινόβιδες ψωμάκι σταυρός

DIN 7981



ΣΤΑΥΡΟΣ

ΨΩΜΑΚΙ



3,5

Κωδικός	Διαστάσεις mm		Τιμή Τεμ. €
3300305	3,5 x 9,5	1000	0,0152
3300306	3,5 x 13	1000	0,0153
3300307	3,5 x 16	1000	0,0159
3300308	3,5 x 19	1000	0,0270
3300309	3,5 x 25	1000	0,0262
3300310	3,5 x 32	1000	0,0513
3300311	3,5 x 38	1000	0,0315

4,8

Κωδικός	Διαστάσεις mm		Τιμή Τεμ. €
3300321	4,8 x 16	500	0,0315
33003231	4,8 x 19	500	0,0577
3300322	4,8 x 25	500	0,0695
3300323	4,8 x 32	500	0,0446
3300324	4,8 x 38	500	0,0513
3300325	4,8 x 50	200	0,0630
33003251	4,8 x 60	200	0,1610
3300326	4,8x 70	200	0,1050

4,2

Κωδικός	Διαστάσεις mm		Τιμή Τεμ. €
3300313	4,2 x 13	1000	0,0182
3300314	4,2 x 16	1000	0,0201
3300315	4,2 x 19	1000	0,0224
3300316	4,2 x 25	500	0,0268
3300317	4,2 x 32	500	0,0322
3300318	4,2 x 38	500	0,0359
3300319	4,2 x 50	500	0,0643
3300320	4,2 x 60	500	0,0770

5,5

Κωδικός	Διαστάσεις mm		Τιμή Τεμ. €
3300327	5,5 x 19	100	0,0478
3300328	5,5 x 25	100	0,0520
3300329	5,5 x 32	100	0,0595
3300330	5,5 x 38	100	0,1238
3300331	5,5 x 50	100	0,1343
3300332	5,5 x 60	100	0,1272

Λαμαρινόβιδες φρεζάτες σταυρός

DIN 7982



ΣΤΑΥΡΟΣ

ΦΡΕΖΑΤΕΣ

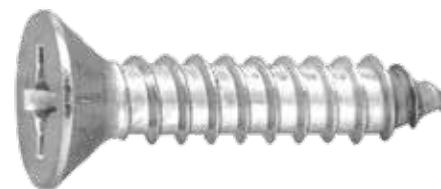

Κωδικός	Διαστάσεις mm		Τιμή Τεμ. €	Κωδικός	Διαστάσεις mm		Τιμή Τεμ. €	Κωδικός	Διαστάσεις mm		Τιμή Τεμ. €
3300360	4,2 x 13	1000	0,0162	3300372	4,8 x 16	500	0,0219	3300385	5,5 x 19	200	0,057
3300361	4,2 x 16	1000	0,0163	3300373	4,8 x 19	500	0,0325	3300386	5,5 x 25	200	0,0537
3300362	4,2 x 19	1000	0,0189	3300374	4,8 x 25	500	0,0308	3300387	5,5 x 32	200	0,5040
33003621	4,2 x 22	1000	0,0372	3300375	4,8 x 32	500	0,0364	3300388	5,5 x 38	200	0,0616
3300363	4,2 x 25	500	0,0227	3300376	4,8 x 38	200	0,0582	3300383	5,5 x 50	200	0,0757
3300364	4,2 x 32	200	0,0280	3300377	4,8 x 50	200	0,0586	3300384	5,5 x 60	200	0,1750
3300365	4,2 x 38	200	0,0324	3300378	4,8 x 60	200	0,1470	3300382	5,5 x 80	200	0,1447
3300366	4,2 x 45	200	0,0467								
3300367	4,2 x 50	200	0,0429								
3300368	4,2 x 60	200	0,0747								



Αλενόβιδες με κεφάλι DIN 912

Κωδικός	Διάμετρος x μήκος mm		Τιμή Τεμ. €
3			
3300422	3 x 10	200	0,0280
33004221	3 x 12	200	0,0196
3300423	3 x 16	200	0,0362
3300424	3 x 20	200	0,0397
33004241	3 x 22	200	0,0418
3300425	3 x 25	200	0,0432
3300426	3 x 35	200	0,0747
33004261	3 x 40	200	0,0747
3300427	3 x 50	200	0,1027
4			
33004010	4 x 8	200	0,034
33004011	4 x 10	200	0,0224
33004012	4 x 12	200	0,0413
33004013	4 x 16	200	0,0273
33004014	4 x 20	200	0,0523
33004015	4 x 25	200	0,0637
33004021	4 x 30	200	0,045
33004007	4 x 35	200	
33004016	4 x 40	200	0,0607
330041181	4 x 50	200	0,1148
5			
3300428	5 x 8	200	0,045
3300430	5 x 10	200	0,0322
3300431	5 x 12	200	0,0352
3300433	5 x 16	200	0,0406
3300434	5 x 18	200	0,0688
3300435	5 x 20	200	0,0700
3300436	5 x 25	200	0,0476
3300438	5 x 30	200	0,0546
3300440	5 x 35	100	0,1143
3300441	5 x 40	100	0,077
3300442	5 x 45	100	0,1038
3300445	5 x 50	100	0,1680
6			
33004018	6 x 10	200	0,0450
33004017	6 x 12	200	0,0842
33004019	6 x 16	200	0,0513
3300402	6 x 20	200	0,1913
3300403	6 x 25	200	0,0649
3300404	6 x 30	200	0,0795
3300405	6 x 35	200	0,1038
3300406	6 x 40	100	0,0998

Κωδικός	Διάμετρος x μήκος mm		Τιμή Τεμ. €
6			
3300407	6 x 50	100	0,1200
33004070	6 x 60	100	0,2473
33004071	6 x 80	100	0,1820
8			
3300408	8 x 10	100	0,21
33004082	8 x 12	100	0,1547
33004085	8 x 16	100	0,147
3300409	8 x 20	100	0,1208
3300410	8 x 25	100	0,1353
3300411	8 x 30	100	0,1552
33004110	8 x 35	100	0,1588
3300412	8 x 40	50	0,1717
33004121	8 x 45	50	0,2072
33004125	8 x 50	50	0,2037
33004126	8 x 60	50	0,245
33004127	8 x 70	50	0,2543
33004130	8 x 80	50	0,5205
33004137	8 x 90	50	0,5873
33004138	8 x 100	50	0,6377
33004139	8 x 110	50	0,6207
33004131	8 x 120	50	0,6323
10			
33004136	10 x 12	100	0,4107
33004144	10 x 16	100	0,2333
33004140	10 x 20	100	0,1895
33004141	10 x 25	100	0,2189
3300414	10 x 30	50	0,2401
33004142	10 x 35	50	0,4292
3300415	10 x 40	50	0,4083
33004151	10 x 45	50	0,4083
3300416	10 x 50	50	0,3850
33004162	10 x 60	50	0,2368
33004171	10 x 70	50	0,5600
3300417	10 x 80	50	0,5320
12			
33004180	12 x 25	50	0,3407
3300418	12 x 30	50	0,4247
33004182	12 x 35	50	0,4293
3300419	12 x 40	50	0,4643
3300420	12 x 50	50	0,6183
3300421	12 x 70	50	0,679
33004210	12 x 110	50	1,1573

Αλενόβιδες ψωμάκι DIN 7380

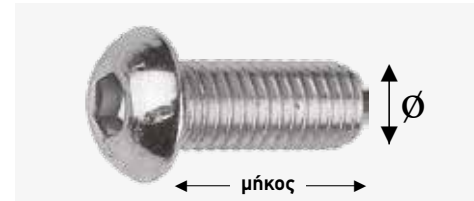

Κωδικός	Διάμετρος x μήκος mm		Τιμή Τεμ. €
6			
3300932	6 x 16	200	0,0420
3300926	6 x 20	200	0,0476
3300927	6 x 25	200	0,0607
3300928	6 x 30	200	0,0980
3300929	6 x 35	200	0,0910
3300930	6 x 40	200	0,1837
3300931	6 x 60	200	0,1279
8			
3300940	8 x 20	200	0,0831
3300941	8 x 25	200	0,101
3300942	8 x 30	200	0,1122
3300943	8 x 35	200	0,2053
3300944	8 x 40	200	0,1398
3300945	8 x 50	200	0,1785
3300946	8 x 60	200	0,2450
3300975	8 x 80	200	0,3640
10			
3300948	10 x 20	100	0,1913
3300949	10 x 25	100	0,203
3300950	10 x 30	100	0,2147
3300951	10 x 35	100	0,2928
3300952	10 x 50	100	0,3617
3300953	10 x 60	100	0,5133
12			
3300970	12 x 30	100	0,7070
3300972	12 x 40	100	0,6395
3300974	12 x 60	100	0,700

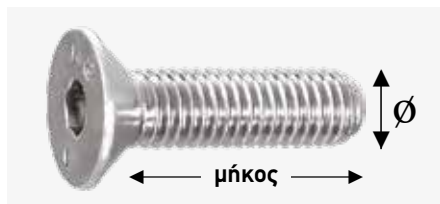

Αλενόβιδες φρεζάτες DIN 7991



ΦΡΕΖΑΤΕΣ

Κωδικός	Διάμετρος x μήκος mm		Τιμή Τεμ. €
4			
3300451	4 x 8	500	0,0182
3300452	4 x 10	500	0,0275
3300453	4 x 12	500	0,0280
3300454	4 x 16	500	0,0233
3300455	4 x 20	500	0,0298
33004551	4 x 25	500	0,0350
3300456	4 x 30	500	0,0480
33004561	4 x 35	250	0,0415
33004562	4 x 40	250	0,0617
3300457	4 x 50	250	0,0747
3300458	4 x 60	250	0,091
5			
3300460	5 x 10	200	0,0308
3300462	5 x 16	200	0,0537
3300463	5 x 20	200	0,0665
3300464	5 x 25	200	0,0502
3300465	5 x 30	200	0,0585
3300466	5 x 35	200	0,0723
33004661	5 x 40	200	0,0688
3300467	5 x 50	200	0,0962
3300461	5 x 60	200	0,1027
3300468	5 x 70	200	0,1251
3300469	5 x 80	200	0,3022
8			
3300505	8 x 16	100	0,0800
3300507	8 x 20	100	0,0875
3300508	8 x 25	100	0,1017
3300509	8 x 30	100	0,1157
3300510	8 x 35	100	0,1932
3300511	8 x 40	100	0,1488
3300513	8 x 45	100	0,1860

Κωδικός	Διάμετρος x μήκος mm		Τιμή Τεμ. €
6			
3300470	6 x 8	200	0,0397
3300471	6 x 10	200	0,0387
3300472	6 x 12	200	0,0397
3300473	6 x 14	200	0,0637
3300474	6 x 16	200	0,0508
3300475	6 x 20	200	0,049
3300476	6 x 25	200	0,0713
3300477	6 x 30	200	0,0652
3300478	6 x 35	200	0,0910
3300479	6 x 40	200	0,0975
33004791	6 x 45	200	
3300480	6 x 50	200	0,1202
3300481	6 x 60	200	0,1370
33004811	6 x 65	200	0,1890
3300482	6 x 70	200	0,2520
3300483	6 x 80	200	0,2287
3300484	6 x 90	200	0,2613
3300489	6 x 100	200	0,4270
10			
3300562	10 x 20	100	0,168
3300564	10 x 25	100	0,196
3300566	10 x 30	100	0,245
3300570	10 x 40	100	0,294

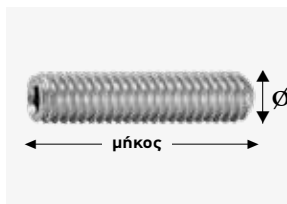

Ακέφαλες DIN 916

Κωδικός	Διάμετρος x μήκος mm		Τιμή Τεμ. €
3			
3301201	3 x 4	100	0,0177
3301202	3 x 6	100	0,0192
4			
3301205	4 x 4	100	0,0107
3301206	4 x 5	100	0,0117
3301207	4 x 6	100	0,0197
3301208	4 x 8	100	0,0252
3301209	4 x 10	100	0,0147
5			
3301212	5 x 6	100	0,0119
3301213	5 x 8	100	0,0200
3301214	5 x 10	100	0,0217
6			
3301219	6 x 6	100	0,0150
3301220	6 x 8	100	0,0175
3301221	6 x 10	100	0,0317
3301222	6 x 12	100	0,0285
3301225	6 x 16	100	0,0390
8			
3301229	8 x 8	100	0,0325
3301230	8 x 10	100	0,0390

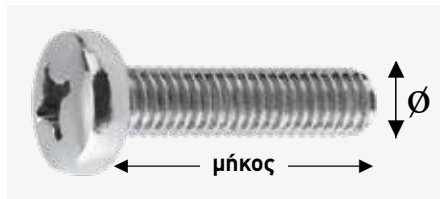

Βίδες σταυρός πομπε

DIN 7985



ΣΤΑΥΡΟΣ

Κωδικός	Διάμετρος x μήκος mm		Τιμή Τεμ. €
3301141	4 x 10	100	0,0220
3301144	4 x 16	100	0,0229
3301112	4 x 20	100	0,0338
3301114	4 x 25	100	0,0348
3301115	4 x 30	100	0,0350
3301140	4 x 40	100	0,0434
3301148	4 x 60	100	0,0718
3301110	5 x 12	100	0,0322
3301122	5 x 16	100	0,0397
3301111	5 x 20	100	0,0420
3301117	5 x 25	100	0,0555
3301116	5 x 30	100	0,0537
3301145	5 x 35	100	0,0606

Κωδικός	Διάμετρος x μήκος mm		Τιμή Τεμ. €
3301121	5 x 40	100	0,07
3301119	5 x 50	100	0,1143
3301143	5 x 60	100	0,1353
3301129	5 x 70	100	0,154
3301146	6 x 12	100	0,0722
3301126	6 x 16	100	0,0593
3301125	6 x 20	100	0,0649
3301113	6 x 30	100	0,1133
3301127	6 x 40	100	0,119
3301142	6 x 50	100	0,1635
3301118	6 x 60	100	0,197
3301123	6 x 70	100	0,2223
3301120	6 x 80	100	0,2116
3301147	8 x 12	100	0,1983

Στριφώνια DIN 571

εξάγωνο κεφάλι

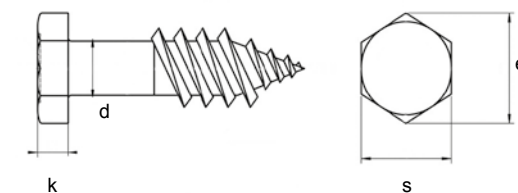

	M6	M8	M10
d			
s	10	13	17
e	10,89	14,2	18,72
k	4	5,5	7



Διάμετρος 6

Κωδικός	Διάμετρος x μήκος mm		Τιμή Τεμ. €
33002120	6 x 30	200	0,0932
3300213	6 x 40	200	0,1470
3300214	6 x 50	200	0,0999
3300215	6 x 60	200	0,1183
3300216	6 x 70	200	0,1318
3300217	6 x 80	100	0,1517
33002170	6 x 90	100	0,2088
3300218	6 x 100	100	0,2170
3300219	6 x 120	100	0,4093

Διάμετρος 8

Κωδικός	Διάμετρος x μήκος mm		Τιμή Τεμ. €
3300220	8 x 30	200	0,2110
3300221	8 x 40	200	0,1589
3300222	8 x 45	200	0,2016
3300223	8 x 50	200	0,1733
3300224	8 x 60	200	0,2046
3300225	8 x 70	200	0,2259
3300226	8 x 80	200	0,2553
33002260	8 x 90	100	0,2872
3300227	8 x 100	100	0,3155
3300229	8 x 120	100	0,3850
3300230	8 x 140	100	0,5206
3300244	8 x 150	100	0,5810
3300242	8 x 160	100	0,7348
3300243	8 x 180	100	0,9660
3300231	8 x 200	100	1,3830

Διάμετρος 10

Κωδικός	Διάμετρος x μήκος mm		Τιμή Τεμ. €
3300232	10 x 40	100	0,3197
3300233	10 x 50	100	0,5532
3300234	10 x 60	100	0,3519
3300235	10 x 70	100	0,3883
3300236	10 x 80	100	0,4326
3300237	10 x 90	100	0,5164
3300238	10 x 100	50	0,5287
33002381	10 x 110	50	0,6767
3300239	10 x 120	50	0,6440
33002395	10 x 140	50	0,735
33002396	10 x 160	50	1,1457
3300240	10 x 180	50	1,2600
3300241	10 x 200	50	1,3510



Ντιζες DIN 975

Μήκος 1 m



Κωδικός	Μέγεθος D1 mm		Τιμή Τεμ. €
3300602	6	1	1,400
3300603	8	1	2,380
3300604	10	1	3,640
3300605	12	1	5,833
3300608	14	1	7,350
3300606	16	1	9,920
33006021	18	1	14,70
3300607	20	1	15,75
3300609	22	1	21,93

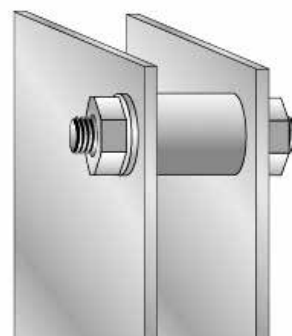
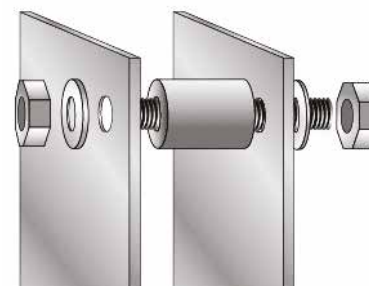

Σφιγκτήρας σωλήνα



Κωδικός	Διάμετρος ελάχιστη - μέγιστη mm	Υψος mm	Πάχος mm		Τιμή Τεμ. €
3303522	12 - 20	8	0,7	10	0,3850
3303426	16 - 25	12,7	0,7	10	0,4573
3303521	20 - 32	12,7	0,7	10	0,4900
3303525	25 - 40	12,7	0,7	10	0,5948
3303523	32 - 50	12,7	0,7	10	0,6860
3303524	50 - 70	12,7	0,7	10	0,7700
3303442	58 - 75	12,7	0,7	10	0,8600
3303444	70 - 90	12,7	0,7	10	1,3650
3303446	77 - 95	12,7	0,7	10	0,9100
3303448	87 - 112	12,7	0,7	10	1,3067
3303449	100 - 120	12,7	0,7	10	0,896

Ροδάντζα

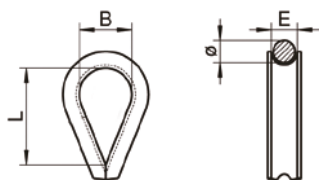

DIN 8247

Κωδικός	Ø mm	B mm	L mm	E mm		Τιμή Τεμ. €
3300737	5	13	20	5,6	10	0,2567
3300734	6	15	25	6,5	10	0,4200
3300735	8	18	33	9	10	0,6300
3300731	10	23	41	11	10	1,3300

Ναυτικό κλειδί κοντό τύπου D

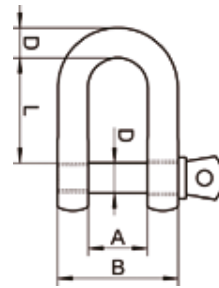

8258

Κωδικός	D mm	A mm	L mm	B mm		Τιμή Τεμ. €
3303312	4	8	14	16	50	0,8166
3303313	5	10	17	20	50	0,9566
3303314	6	12	21	24	50	1,0033
3303315	7	14	24	28	20	1,6800
3303316	8	16	28	32	20	1,7733
3303317	10	20	35	40	20	2,6833
3303318	12	24	42	48	10	4,6600

Ναυτικό κλειδί τύπου Ωμέγα

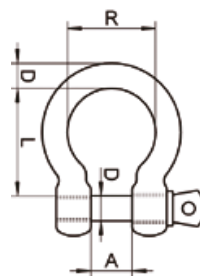

8260

Κωδικός	D mm	A mm	L mm	R mm		Τιμή Τεμ. €
3303353	4	8	14	14	20	1,260
3303354	5	10	17	17	20	1,330
3303355	6	12	21	21	20	1,353
3303356	8	16	28	28	20	1,936
3303357	10	20	34	35	20	4,130
3303358	12	24	42	42	10	5,367

Στριφτάρι 8254

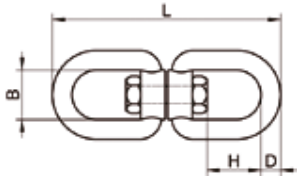

Κωδικός	D mm	L mm	H mm	B mm		Τιμή Τεμ. €
3303324	5	60	13	13	10	2,520
3303325	6	65	15	15	10	2,660
3303327	8	90	22	20	5	5,763
3303329	10	115	27	24	5	11,43

Αγκιστρο αυτόματο 8249

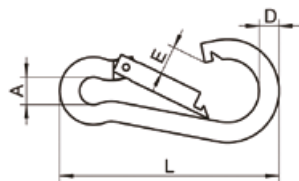

Κωδικός	D mm	L mm	A mm	E mm		Τιμή Τεμ. €
3303362	5	50	8	7	25	0,8866
3303363	6	60	9	8	20	1,0500
3303364	7	70	10	8	20	1,6800
3303365	8	80	12	9	20	1,9833
3303366	10	100	15	12	10	5,0400
3303367	12	120	18	16	10	6,8833

Σφιγκτήρας συρματόσχοινου 8248

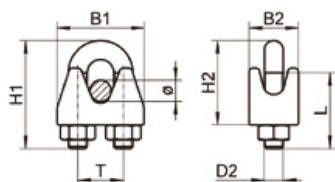

Κωδικός	Ø mm	D2	H1 mm	L mm	T mm	B1 mm	B2 mm	H2 mm		Τιμή Τεμ. €
3301005	4	M4	23	12	10	22	12	13	20	0,9566
3301007	5	M5	26	15	12	23	13	15	20	0,8633
3301009	6	M6	32	18	14	26	13	17	20	1,3067
3301011	8	M6	35	18	16	30	13	20	20	1,6865
3301013	10	M8	44	22	19	34	22	23	20	2,800



Συρματόσχοινο



ΠΛΕΞΗ
7Χ7

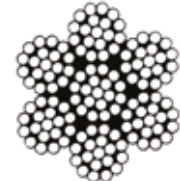

ΠΛΕΞΗ
7Χ19

Κωδικός	Ø mm	Πλέξη	Μέγιστη αντοχή εργασίας kg	Ρολό m		Τιμή Τεμ. €
3301055	1	7x7	62	250	1	43,16
3301058	1,5	7x7	140	250	1	58,33
3301061	2	7x7	225	250	1	99,16
3301083	2	7x19	240	250	1	128,3
3301064	2,5	7x7	400	250	1	154
3301084	2,5	7x19	370	250	1	182
3301067	3	7x7	517	250	1	192,5
3301085	3	7x19	480	250	1	186,6
3301070	4	7x7	915	250	1	344
3301087	4	7x19	850	250	1	315
3301073	5	7x7	1420	250	1	484
3301086	5	7x19	1300	250	1	490
3301076	6	7x7	2050	100	1	382,6
3301088	6	7x19	1900	100	1	266
3301079	8	7x7	3650	100	1	583,3
3301089	8	7x19	3400	100	1	490

Μεντεσές 8049

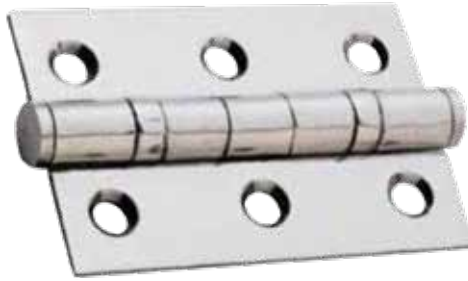

Κωδικός	Διαστάσεις mm	Πάχος mm		Τιμή Τεμ. €
3303301	30 x 40	1,5	25	1,750
3303302	40 x 40	1,5	25	1,913
3303303	40 x 60	1,5	25	2,356
3303304	50 x 60	1,5	25	2,380
3303305	60 x 60	1,5	25	2,683
3303306	50 x 80	1,5	25	3,173
3303307	60 x 80	1,5	25	3,266
3303308	70 x 80	1,5	25	3,546

Μάπα αρσενική 8364

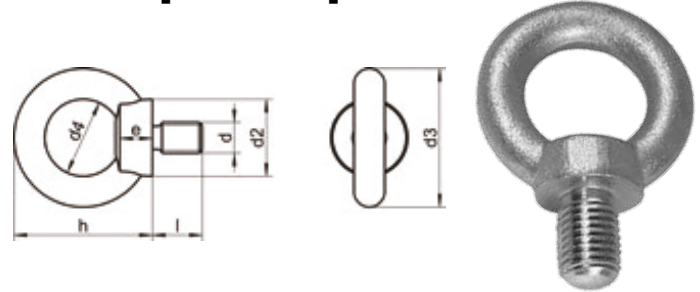

Κωδικός	D	D2 mm	D3 mm	D4 mm	H mm	I mm	E mm		Τιμή Τεμ. €
3303453	M6	20	28	16	31	11	8	20	1,49
3303455	M8	20	36	20	36	13	8,5	20	2,10
3303457	M10	25	45	25	45	17	10	10	3,64
3303459	M12	30	54	30	54	20,5	11	10	4,90

Βιδογάντζος

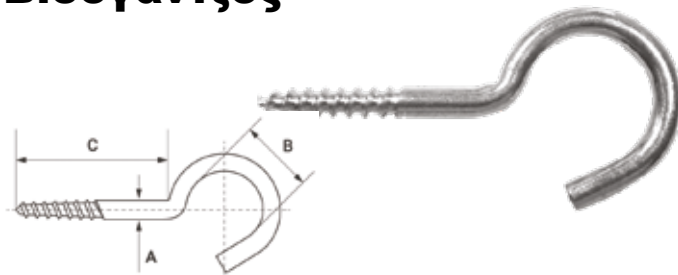

Κωδικός	A mm	B mm	C mm		Τιμή Τεμ. €
3300284	3.5	10	18	100	0,3733
3300286	4.0	12	20	100	0,3827
3300287	4.5	14	25	100	0,8197
3301630	5.0	16	30	100	0,9737

Μάπα θηλυκή 8268

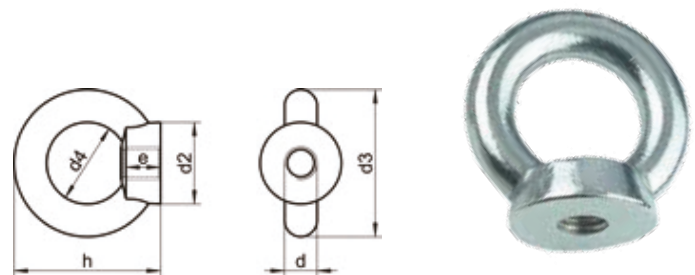

Κωδικός	D	D2 mm	D3 mm	D4 mm	H mm	E mm		Τιμή Τεμ. €
3303405	M6	20	28	16	31	8	20	1,190
3303407	M8	20	36	20	36	8,5	20	1,5166
3303409	M10	25	45	25	45	10	10	2,9866
3303411	M12	30	53	30	54	11	10	5,740

Βιδογωνιά

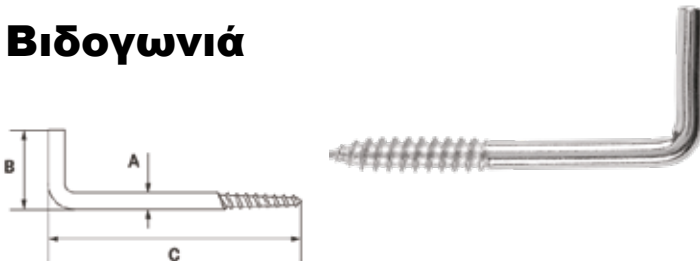

Κωδικός	A mm	B mm	C mm		Τιμή Τεμ. €
3300285	3.0	14	30	100	0,2230
3300280	3.5	17	50	100	0,3997
3300292	4.0	19	45	100	0,4219
3300282	4.0	21	60	100	0,3570
3300283	4.5	22,5	70	100	0,8587
3300290	5.0	25	60	100	0,8330

Βιδοθηλειά

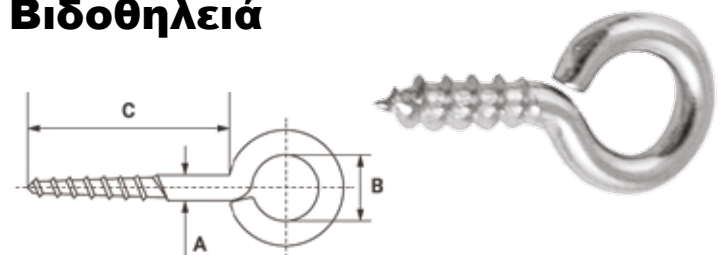

Κωδικός	A mm	B mm	C mm		Τιμή Τεμ. €
3300288	3.0	6	40	100	0,2683
3300289	3.5	7	50	100	0,2566
3301620	4.0	8	60	100	0,3767
3301621	4.5	10	70	100	0,5442
3301623	5.0	12	80	100	1,2302
3301624	6.0	14	100	100	1,7557

Εντατήρας με κρίκο

8246

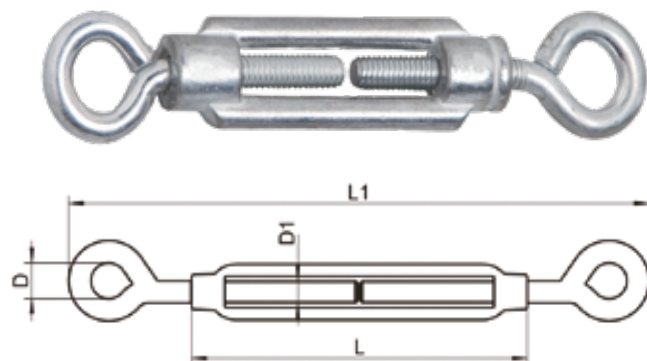

Κωδικός	D1	L mm	L1 mm	D mm		Τιμή Τεμ. €
3303334	M5	70	113	8	10	1,960
3303335	M6	90	145	10	10	3,150
3303337	M8	120	187	14	10	4,806
3303339	M10	150	233	16	10	11,55
3303340	M12	200	299	18	5	16,56

Εντατήρας με γάντζο & κρίκο

8246

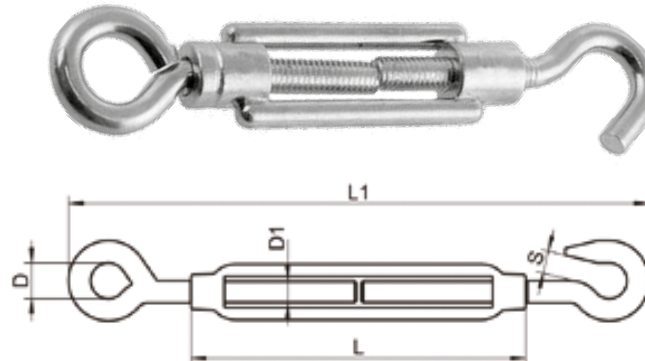

Κωδικός	D1	L mm	L1 mm	D mm	S mm		Τιμή Τεμ. €
3303344	M5	70	113	8	8	10	2,0066
3303345	M6	90	145	10	9	10	2,7066
3303347	M8	120	187	14	11	10	5,600
3303348	M10	150	233	16	12	10	11,760
3303349	M12	200	299	18	14	5	14,4667

Εντατήρας με γάντζο

8246

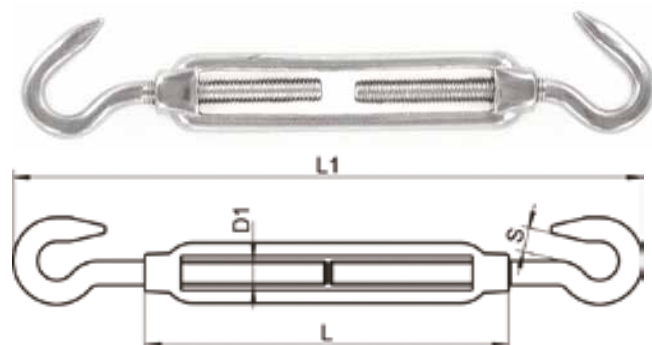

Κωδικός	D1	L mm	L1 mm	S mm		Τιμή Τεμ. €
3303374	M5	70	113	8	10	2,006
3303375	M6	90	145	9	10	3,500
3303377	M8	120	187	11	10	4,410
3303379	M10	150	233	12	10	7,817
3303380	M12	200	299	14	5	14,70

Εντατήρας με πείρους

8245

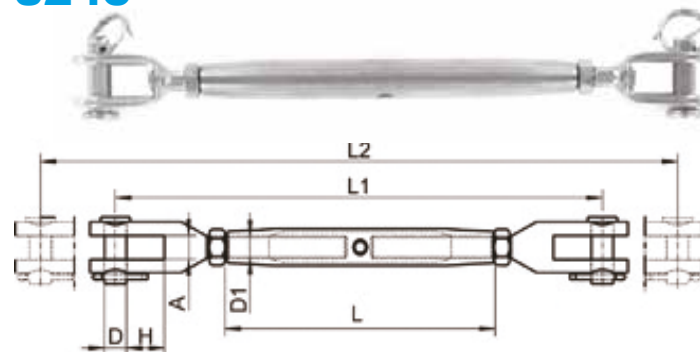

Κωδικός	D1	L mm	L1 mm	L2 mm	D mm	A mm	H mm		Τιμή Τεμ. €
3303384	M5	80	142	190	5	6,5	10	10	5,2500
3303385	M6	95	163	230	6	7,5	11	10	5,9733
3303387	M8	105	185	255	8	11	11	10	7,4667
3303389	M10	125	190	300	9	12	14	10	12,506
3303390	M12	150	275	380	12	14	21	4	26,193

Αλυσίδα 8070

Κωδικός	φ mm	B mm	T mm	Μήκος m		Τιμή Τεμ. €
3301023	2	9	14	50	1	133
3301025	4	16	20,5	50	1	268
3301026	5	19,5	23	50	1	317
3301027	6	23	28	30	1	332



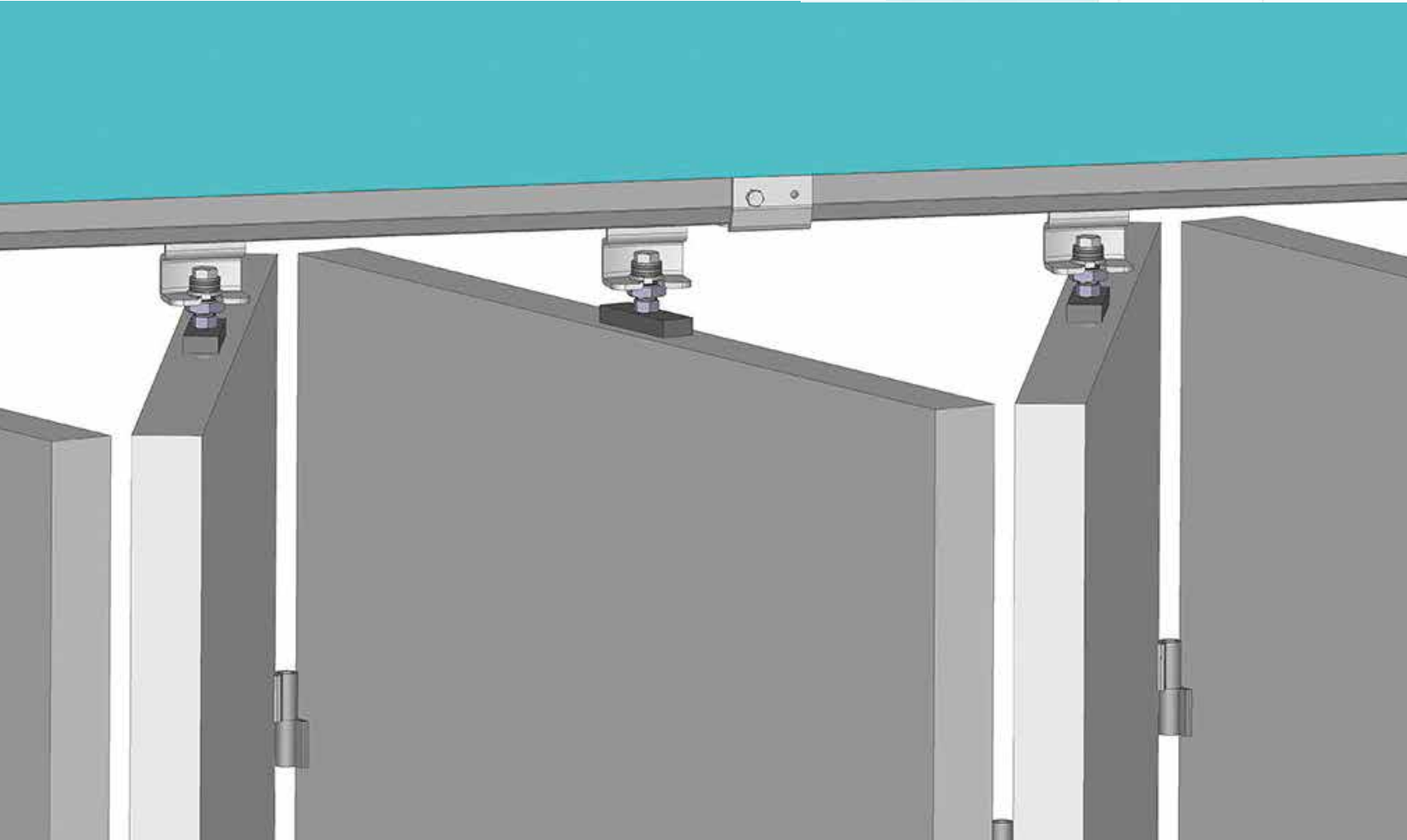
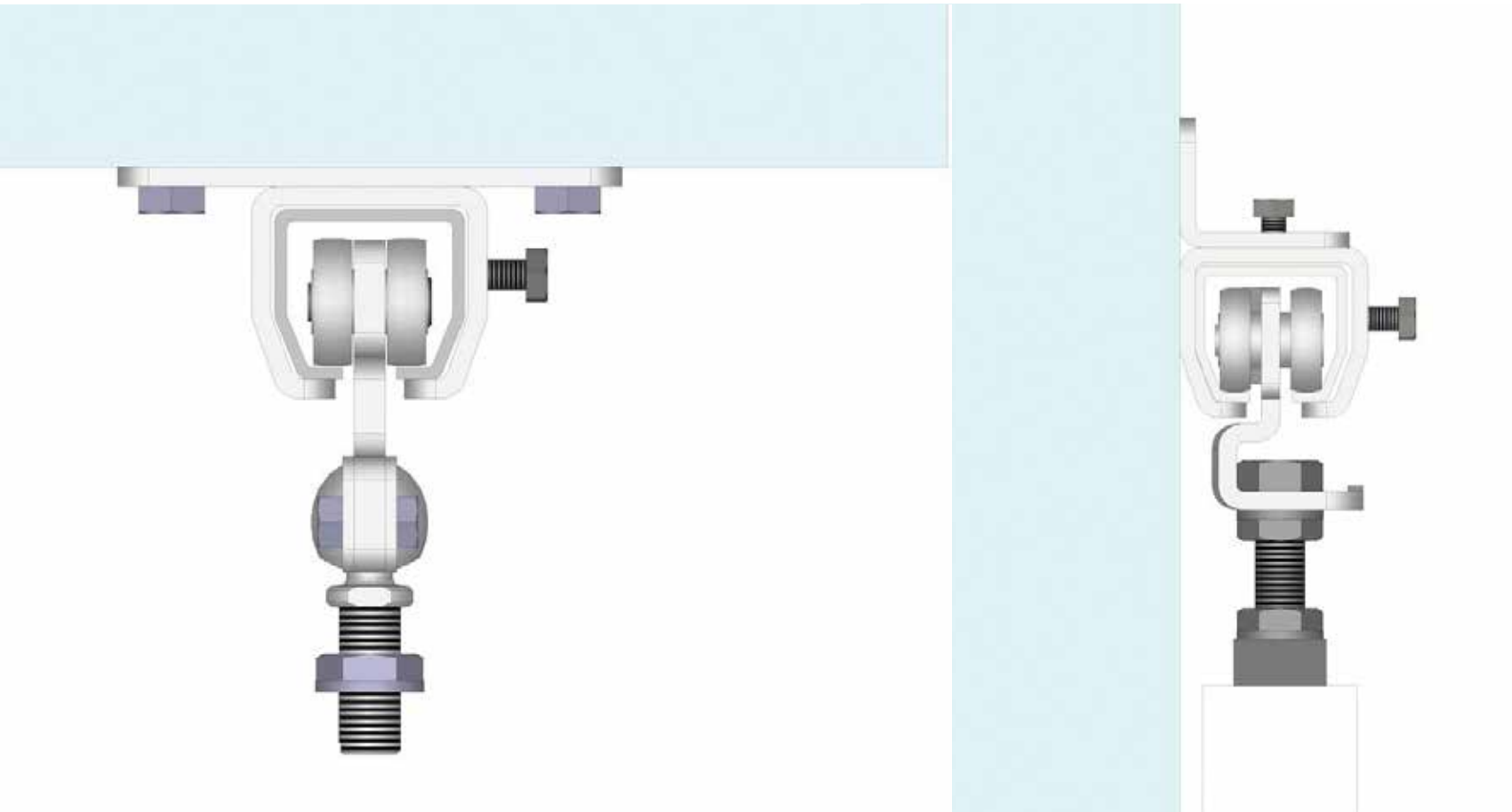

συστήματα & εξαρτήματα
διακίνησης & ασφάλειας

ΕΝΟΤΗΤΑ

6

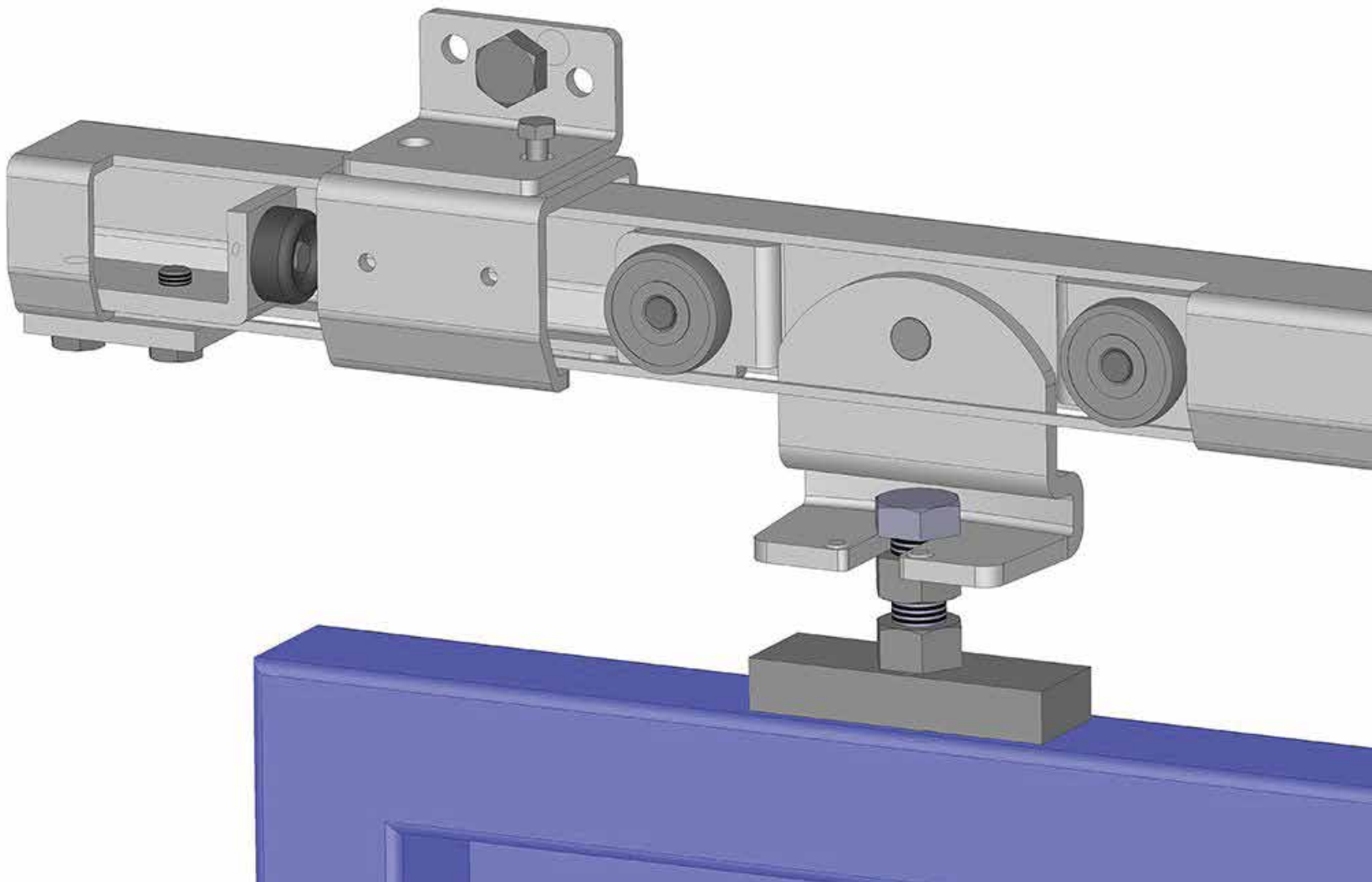

Ράουλα με πλαϊνή βάση

1 ρουλεμάν προφίλ γωνία (V λούκι)

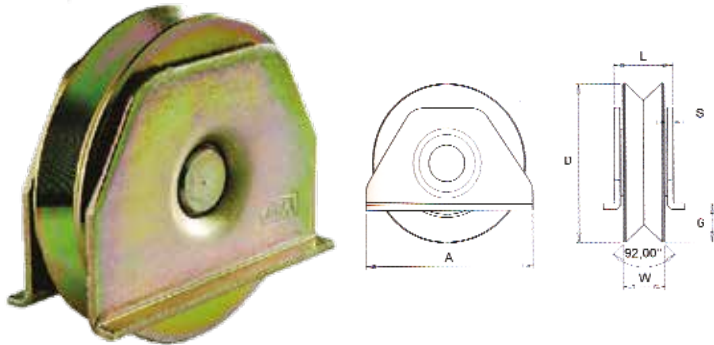

A/A	Κωδικός	∅	D	A	L	W	S	G		Τιμή Τεμ. €
6900001	150.617	60	58	60	26	17	2.5	14.5	8	8,2203
6900002	150.715	70	68	70	26	17	2.5	17	8	10,253
6900003	150.820	80	78	85	29	20	3	20	8	11,593
6900005	150.1020	100	98	100	29	20	3	21	6	13,621
6900007	150.1222	120	118	123	34	22	3	29	4	17,986

Ράουλα με πλαϊνή βάση

1 ρουλεμάν στρογγυλό προφίλ (U λούκι)

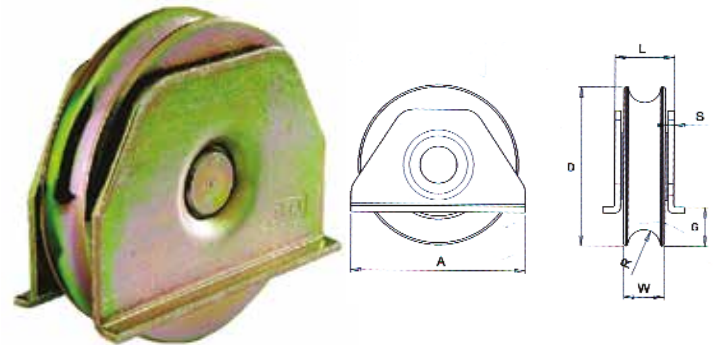

A/A	Κωδικός	∅	D	A	L	W	S	G	R		Τιμή Τεμ. €
6900079	15061702	60	58	60	26	17	2.5	16	13	8	8,376
6900080	15071702	70	68	70	26	17	2.5	17	13	8	10,22
6900081	15082002	80	78	85	29	20	3	20	16	8	11,61
6900082	15010202	100	98	100	29	20	3	21	16	4	13,62

Ράουλα με βίδα

1 ρουλεμάν προφίλ γωνία (V λούκι)

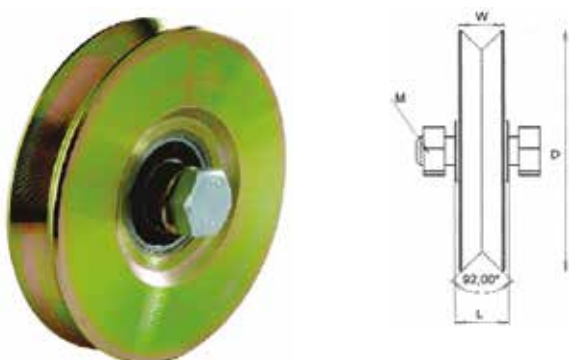

A/A	Κωδικός	∅	D	L	W	M		Τιμή Τεμ. €
6900015	151.617	60	58	22	17	10x40	10	6,813
6900018	151.717	70	68	22	17	10x40	10	7,862
6900017	151.820	80	78	24	20	14x45	6	9,024
6900019	151.1020	100	98	24	20	12x45	6	10,92

Ράουλα βιδωτά

1 ρουλεμάν προφίλ γωνία (V λούκι)

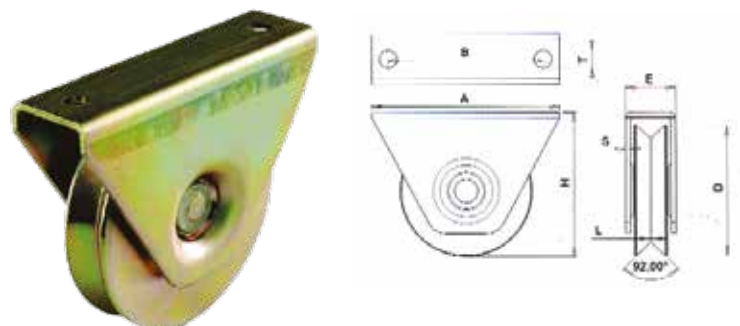

A/A	Κωδικός	∅	D	A	L	E	S	H	T	B		Τιμή Τεμ. €
6900022	154.617	60	58	95	17	28	3	70	9	70	6	9,158
6900023	154.717	70	68	95	17	28	3	79	9	70	6	10,72
6900024	154.820	80	78	115	20	36	3	89	9	90	4	12,04

Πλαστικός οδηγός συρόμενης πόρτας



A/A	Κωδικός	D		Τιμή Τεμ. €
6900110	080.2538	25 x 38	20	1,2152
6900111	080.3038	30 x 38	20	1,2627
6900112	080.4060	40 x 60	15	2,3042

Βάση για πλαστικούς οδηγούς ρυθμιζόμενη μονή



A/A	Κωδικός	L	H	S		Τιμή Τεμ. €
6900125	100.610	165	40	5	1	1,975

Βάση για πλαστικούς οδηγούς ρυθμιζόμενη μονή



A/A	Κωδικός	W	L	H	S		Τιμή Τεμ. €
6900123	100.611	65	155/195	48	3	1	2,707

Βάση για πλαστικούς οδηγούς ρυθμιζόμενη διπλή

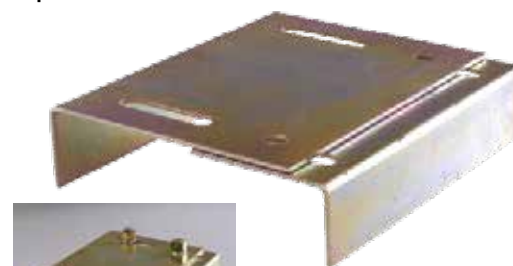

A/A	Κωδικός	W	L	H	S		Τιμή Τεμ. €
6900122	100.612	210	155/195	48	3	1	16,243

Συνδετήρας

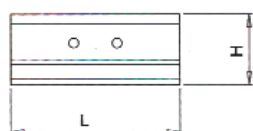
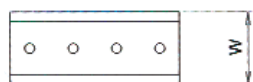

A/A	Κωδικός	L	H	W	S		Τιμή Τεμ. €
6900465	100.130	87	36	38	3	1	6,3622
6900468	100.330	120	47	50	4	1	12,634
6900469	100.430	150	56	63	5	1	18,048
6900463	100.530	180	74	82	6	1	21,387

Τερματικό ράγας

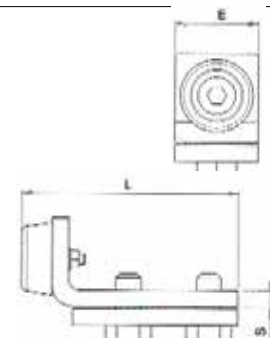
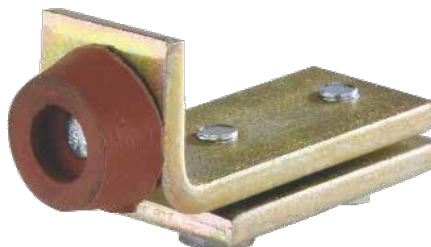

A/A	Κωδικός	L	E	S		Τιμή Τεμ. €
6900466	100.160	72	20	5	1	1,367
6900126	100.360	73	25	5	1	1,638
6900467	100.460	80	30	5	1	2,256
6900120	100.560	107	40	8	1	10,423

Ράγες 6 μέτρων

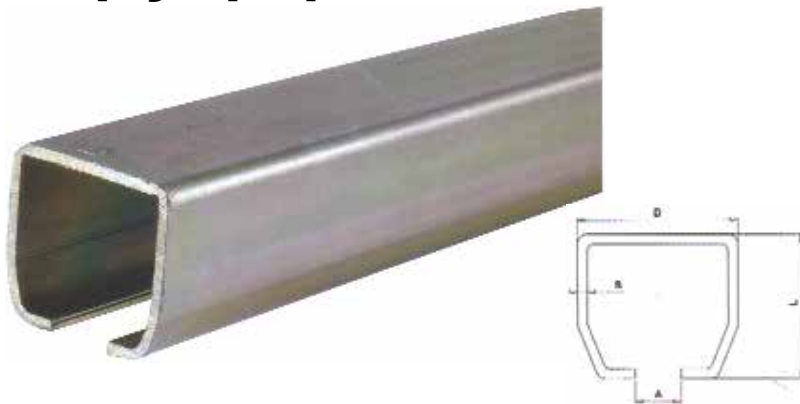

A/A	Κωδικός	D	L	S	A	Βάρος φορτίου/μ	Τιμή μέτρου €
6900401	100.100	30	28	2	8	100 kgr	11,695
6900402	100.300	40	35	2,5	11	300 kgr	14,403
6900403	100.400	48,5	44	3	15	400 kgr	19,357
6900404	100.500	65	61	4	19	500 kgr	66,375

Στήριγμα ανάρτησης

διαιρούμενο για δοκό

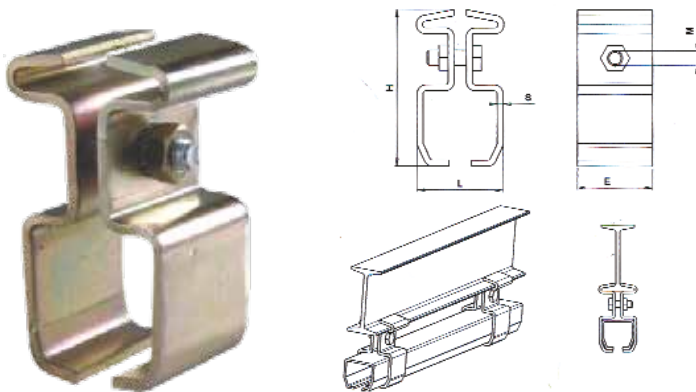

A/A	Κωδικός	IPN	H	L	E	M	Τιμή Τεμ. €
6900484	100.412	100x50	105	54	50	10	10,55

Στήριγμα ανάρτησης

διαιρούμενο με λάμα για συγκόλληση

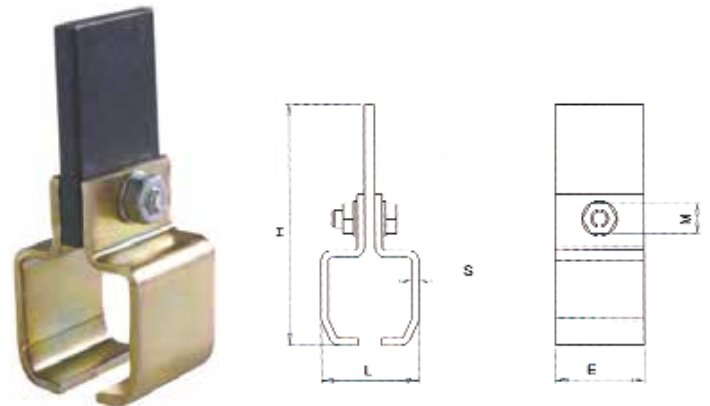

A/A	Κωδικός	H	L	E	S	M	Τιμή Τεμ. €
6900462	100.413	138	55	50	4	10	12,67

Στήριγμα οροφής

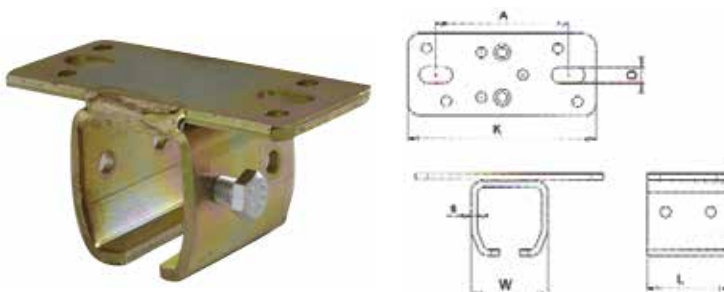

A/A	Κωδικός	K	A	D	W	L	S	Τιμή Τεμ. €
6900471	100.140	90	64	8	38	40	3	3,18
6900470	100.340	115	80	10	50	55	4	6,76
6900472	100.440	132	104	13	63	68	5	9,92
6900478	100.540	177	130	17	84	90	6	17,9

Στήριγμα τοίχου

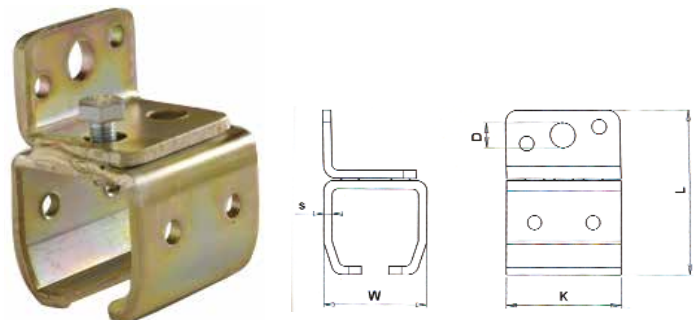

A/A	Κωδικός	L	K	W	S	D	Τιμή Τεμ. €
6900475	100.150	63	40	38	3	8	3,65
6900476	100.350	80	56	49	4	12	5,38
6900477	100.450	100	68	62	5	14	9,02

Ράουλο για σπαστές πόρτες

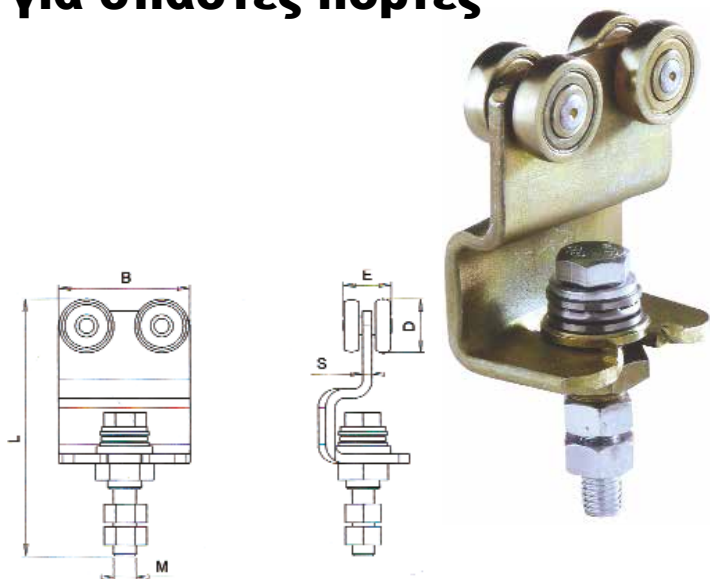

A/A	Κωδικός	L	B	E	D	S	M		Τιμή Τεμ. €
6900455	100.321	142	70	28	28	5	12	1	25,17

Ράουλο μονόζευγο

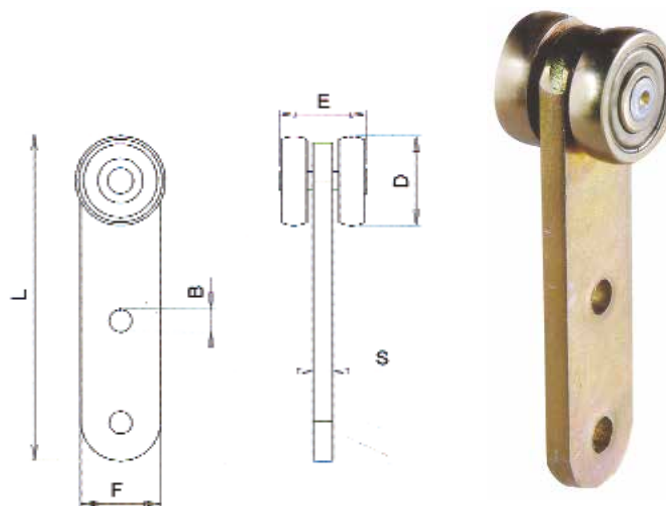

A/A	Κωδικός	L	F	B	D	E	S		Τιμή Τεμ. €
6900425	100.111	95	20	6	21	24	5	1	5,387
6900424	100.311	300	25	6	28	29	5	1	9,926

Διπλόζευγο με τρύπα

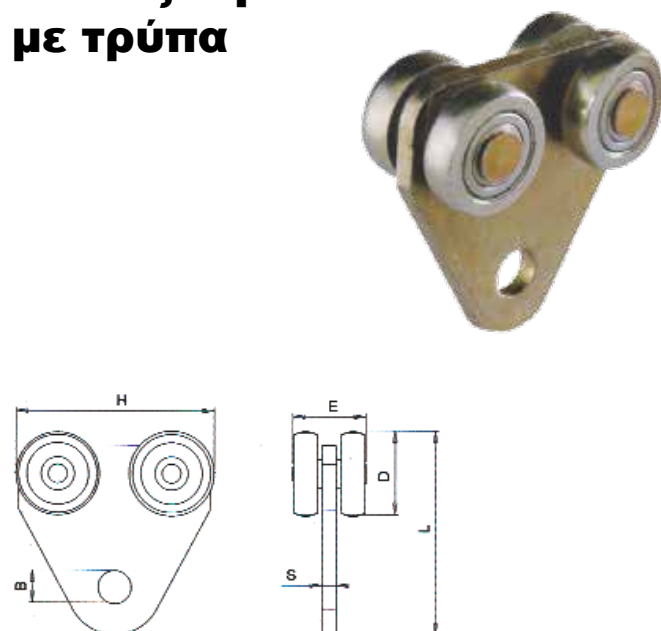

A/A	Κωδικός	K	A	D	W	L	S	Βάρος/ράουλο	Τιμή Τεμ. €
6900437	100.323	73	68	6	12	28	29	85	11,84
6900438	100.423	84	82	6	14	34	38	150	25,46

Ράουλο διπλόζευγο

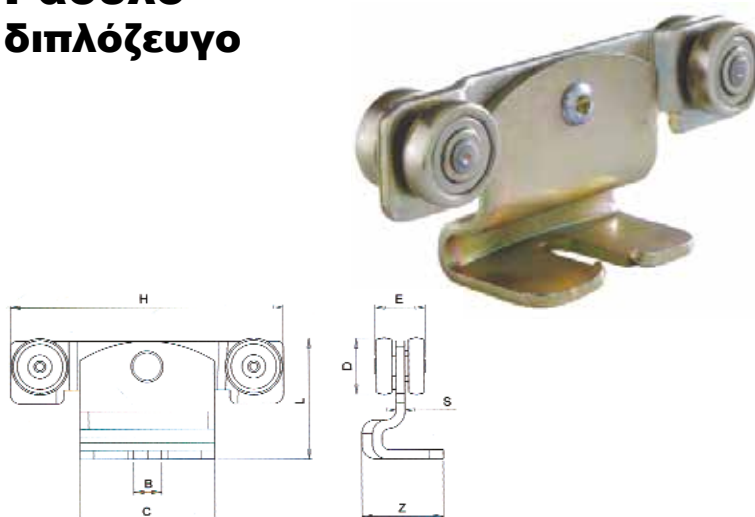

A/A	Κωδικός	H	D	A	L	W	S	G	R		Τιμή Τεμ. €
6900430	100.110	108	49	47	11	21	24	3	29	1	11,69
6900435	100.310	139	62	68	12	28	29	4,5	42	1	14,40
6900432	100.410	182	72	84	16	34	37	6	50	1	19,35
6900439	100.510	244	95	110	20	48	47	8	68	1	110,5



ΙΔΑΝΙΚΑ ΓΙΑ ΠΟΙΚΙΛΙΑ ΕΦΑΡΜΟΓΩΝ

laser

ΕΝΟΤΗΤΑ

7



ΑΛΦΑΔΙΑΣΤΕ
ΜΕ ΑΚΡΙΒΕΙΑ

ΠΡΑΣΙΝΟ LASER ΣΤΑΥΡΟΥ

Laser Level

SPL / 1CG

PROFESSIONAL

Κωδ.: 4100902

40,00 €

ΕΥΡΟΣ ΕΡΓΑΣΙΑΣ

30m

ΔΙΑΡΚΕΙΑ ΛΕΙΤΟΥΡΓΙΑΣ

16 ΩΡΕΣ

ΑΚΡΙΒΕΙΑ

±3mm/10m



• ΠΡΟΣΤΑΣΙΑ **IP54**

• **ΑΔΙΑΒΡΟΧΟ & ΠΡΟΣΤΑΤΕΥΜΕΝΟ ΑΠΟ ΣΚΟΝΗ**

• **ΜΕ ΜΑΓΝΗΤΙΚΟ ΒΡΑΧΙΟΝΑ** (περιλαμβάνεται) **ΣΤΕΡΕΩΝΕΤΑΙ ΣΕ ΟΛΕΣ ΤΙΣ ΜΕΤΑΛΛΙΚΕΣ ΕΠΙΦΑΝΕΙΕΣ**

• **ΜΠΟΡΕΙ ΝΑ ΧΡΗΣΙΜΟΠΟΙΗΘΕΙ ΜΕ ΤΡΙΠΟΔΟ** (δεν περιλαμβάνεται)



εξοικονόμηση ενέργειας με 4 ρυθμίσεις φωτεινότητας

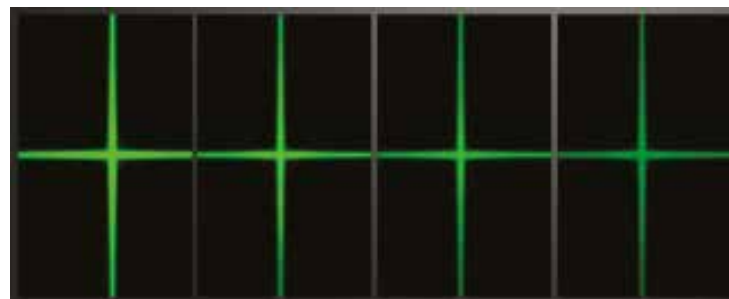

100%
φωτεινότητα

75%
φωτεινότητα

50%
φωτεινότητα

25%
φωτεινότητα

Το σετ περιλαμβάνει

- 1 x Πράσινο Laser Σταυρού
- 1 x Θήκη
- 2 x AA Μπαταρίες
- 1 x Μαγνητικό Μπράτσο Στήριξης
- 1 x Εγχειρίδιο Χρήσης



FC



CE

IP54

ΤΕΧΝΙΚΑ ΧΑΡΑΚΤΗΡΙΣΤΙΚΑ

Μήκος κύματος λέιζερ	505~550nm
Ακρίβεια	±3mm/10m
Ισοπέδωση / Εύρος	4°±1°
Απόσταση εργασίας (γραμμή)	30m
Χρόνος λειτουργίας	7 / 10 / 13 / 16 Hr
Πηγή ενέργειας	2×"AA"
IP Rating	IP54
Θερμοκρασία λειτουργίας	-10°C – +50°C
Θερμοκρασία αποθήκευσης	-25°C – +75°C

ΠΡΑΣΙΝΟ LASER ΣΤΑΥΡΟΥ

3_{in}1

Laser Level

SPL/2CG

PROFESSIONAL

Κωδ.: 4100901

65,00 €

3 διαφορετικές δέσμες



• ΠΡΟΣΤΑΣΙΑ IP54

- ΑΔΙΑΒΡΟΧΟ & ΠΡΟΣΤΑΤΕΥΜΕΝΟ ΑΠΟ ΣΚΟΝΗ
- ΜΕ ΜΑΓΝΗΤΙΚΟ ΒΡΑΧΙΟΝΑ (περιλαμβάνεται) ΣΤΕΡΕΩΝΕΤΑΙ ΣΕ ΟΛΕΣ ΤΙΣ ΜΕΤΑΛΛΙΚΕΣ ΕΠΙΦΑΝΕΙΕΣ
- ΜΠΟΡΕΙ ΝΑ ΧΡΗΣΙΜΟΠΟΙΗΘΕΙ ΜΕ ΤΡΙΠΟΔΟ (δεν περιλαμβάνεται)

Το σετ περιλαμβάνει

- 1 x Πράσινο Laser Σταυρού
- 1 x Θήκη
- 4 x AA Μπαταρίες
- 1 x Μαγνητικός Βραχίονας Στήριξης
- 1 x Εγχειρίδιο Χρήσης



FC CE IP54



εξοικονόμηση ενέργειας με 4 ρυθμίσεις φωτεινότητας

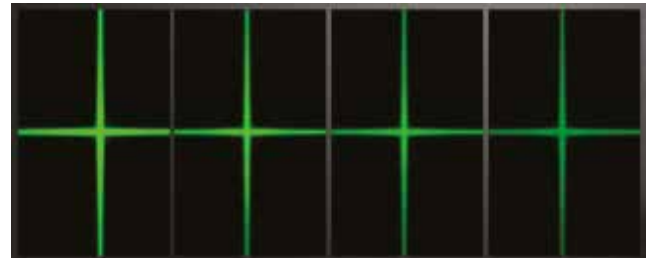

100% φωτεινότητα 75% φωτεινότητα 50% φωτεινότητα 25% φωτεινότητα

ΤΕΧΝΙΚΑ ΧΑΡΑΚΤΗΡΙΣΤΙΚΑ

Κατηγορία λέιζερ	Class II
Μήκος κύματος λέιζερ	505~550nm
Ακρίβεια	±2.5mm/10m
Ισοπέδωση / Εύρος	4°±1°
Απόσταση εργασίας (γραμμή)	30m με πράσινη δέσμη
Πηγή ενέργειας	4x1.5v AA
IP Rating	IP54
Θερμοκρασία λειτουργίας	-10°C ~ +50°C
Θερμοκρασία αποθήκευσης	-25°C ~ +75°C
Χρόνος λειτουργίας	8/10/30 hr

ΠΡΑΣΙΝΟ LASER 3 x 360°

12,5 ώρες
Λειτουργείας
με **3 Γραμμές**

Laser Level

SPL/3CG
PROFESSIONAL

Κωδ.: 4100903

199,00 €



Το λέιζερ 3 x 360° πράσινης δέσμης είναι ένα εξαιρετικά συμπαγές λέιζερ ιδανικό για ποικιλία εφαρμογών ισοπέδωσης, συμπεριλαμβανομένης της τοποθέτησης φωτισμού, τετραγωνισμό, εξαρτήματα παραθύρων και πατώματα.

Χαρακτηριστικά

- Μαγνητική περιστρεφόμενη βάση στήριξης
- 3 σταυρωτές δέσμες 360° (οριζόντια γραμμή & κάθετη γραμμή)
- Αυτόματη ισοπέδωση μαγνητικής αντιστάθμισης
- Λειτουργία αυτοβαθμονόμησης μηχανήματος
- Λειτουργία παλμικής λειτουργίας για ανιχνευτή
- Λειτουργία φιλική προς το χρήστη
- Σχέδιο επιλογής μεγεθών 1/4" και 5/8" για τρίποδο
- Εύκολη και γρήγορη εμπειρία φόρτισης USB με αφαιρούμενη μπαταρία
- Σύστημα προστασίας από νερό και σκόνη IP54

Εφαρμογές

- Εσωτερική διακόσμηση
- Εγκατάσταση οργάνων
- Τούβλα δαπέδου και τοίχου
- Ανάρτηση οροφής
- Πλαίσιο τοίχου
- Σοβατεπί
- Αλφάδιασμα σε ντουλάπια και ράφια
- Χτίσιμο σε κλίση
- Πέλματα
- Εσωτερική εφαρμογή
- Πλακάκια
- Κατασκευές
- Ηλεκτρικές και υδραυλικές εγκαταστάσεις



Μαγνητικός βραχίονας στήριξης
Θήκη μεταφοράς
1 x 7.8Ah Li-ion Επαναφορτιζόμενη μπαταρία

Στόχος λέιζερ
Προστατευτικά γυαλιά
Φορτιστής

ΠΕΡΙΓΡΑΦΗ	SPL/3CG
Σπείρωμα τρίποδου	1/4" and 5/8"
Τύπος μπαταρίας Li-Ion	7.8Ah Li-ion Επαναφορτιζόμενη μπαταρία (1 x 7.4V 7800mah Battery Cell)
Χρόνος λειτουργίας	Με 1 γραμμή Laser : 35 h Με 2 γραμμές Laser : 24 h Με 3 γραμμές Laser : 13 h
Εμβέλεια (διάμετρος), ως περίπου	Indoor: 50m, With Receiver: 100m
Ακρίβεια	±0.3 mm/m
Περιοχή αυτοχωροστάθμισης	±4°
Χρόνος αυτοχωροστάθμισης συνήθως	<3 s
Συνιστώμενη θερμοκρασία λειτουργίας	-10 °C-+ 50 °C
Θερμοκρασία αποθήκευσης	-25 °C- + 75 °C
Μέγ., σχετική υγρασία ατμόσφαιρας	90%
Κλάση λέιζερ	2
Κατηγορία λέιζερ	520 nm, <1 mw
Βάρος	1.05 Kg
Διαστάσεις	139 x 118 x 99 mm
Σημείωση: το εύρος εργασίας μπορεί να μειωθεί από δυσμενείς περιβαλλοντικές συνθήκες (π.χ. άμεση ηλιακή ακτινοβολία)	



Λειτουργία εσωτερικού & εξωτερικού χώρου



Ακρίβεια 3 x 360° Πλήρης κάλυψη



Ισχυρό Περιβλήμα αντίστασης κραδασμών



Αυτόματη ανίχνευση εξισορρόπησης



Εκκρεμές Σύστημα ισοπέδωσης



Ασφαλής Κλειδώμα μεταφοράς

ΣΥΜΠΑΓΕΣ ΠΡΑΣΙΝΟ LASER 3 x 360°

Laser Level

SPL/4CG

PROFESSIONAL

Κωδ.: 4100906

133,00 €

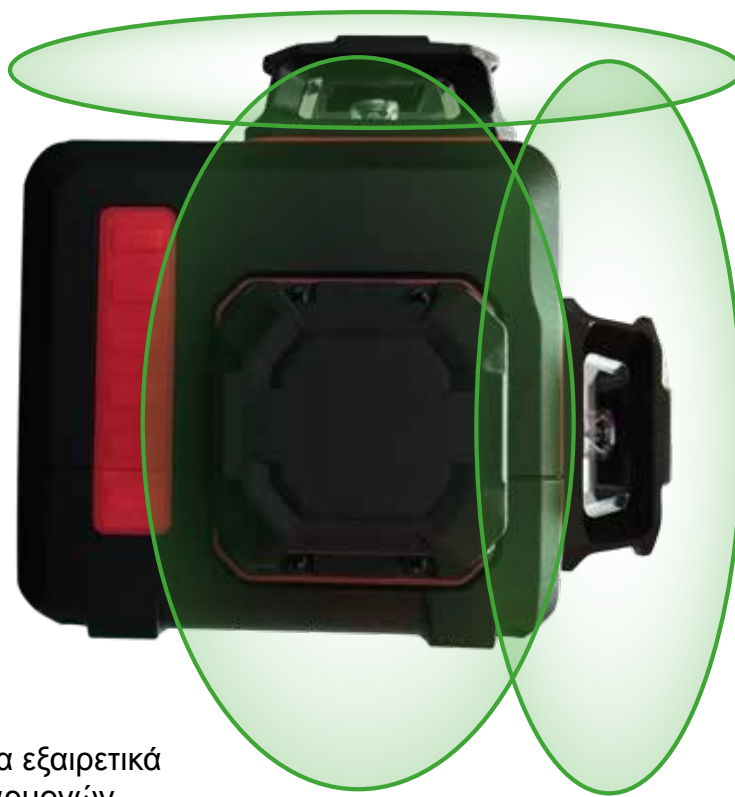

Το λέιζερ 3 x 360° πράσινης δέσμης είναι ένα εξαιρετικά συμπαγές λέιζερ ιδανικό για μια ποικιλία εφαρμογών ισοπέδωσης, συμπεριλαμβανομένης της τοποθέτησης φωτισμού, τετραγωνισμό, εξαρτήματα παραθύρων και πατώματα.

ΣΥΜΠΑΓΕΣ ΚΑΙ ΕΥΧΡΗΣΤΟ

Μαλακή λαβή, ελαφρύ και σχεδιασμός

ΕΥΡΟΣ ΕΡΓΑΣΙΑΣ

30m

ΔΙΑΡΚΕΙΑ ΛΕΙΤΟΥΡΓΙΑΣ ΕΩΣ

12 ΩΡΕΣ

ΑΚΡΙΒΕΙΑ

± 1.5mm/5m

ΠΡΟΣΤΑΣΙΑ IP54

• ΑΝΘΕΚΤΙΚΟ ΣΕ ΚΡΑΔΑΣΜΟΥΣ

ΤΕΧΝΙΚΑ ΧΑΡΑΚΤΗΡΙΣΤΙΚΑ

Κατηγορία λέιζερ	Class II
Μήκος κύματος λέιζερ	505~550nm
Ακρίβεια	±1.5mm/5m
Ισοπέδωση / Εύρος	4° ±1°
Απόσταση εργασίας (γραμμή)	30m
Χρόνος λειτουργίας	6 / 12 Ωρες
Πηγή ενέργειας	3.7V 3600mAh Li-Ion Μπαταρία
IP Rating	IP54
Θερμοκρασία λειτουργίας	-10°C ~ 50°C
Θερμοκρασία αποθήκευσης	-25°C ~ 70°C

Το σετ περιλαμβάνει

1. SPL/4CG
2. Μαγνητικός βραχίονας στήριξης
3. Φορτιστής
4. Εγχειρίδιο χρήσης και οδηγιών
5. Ανθεκτική υφασμάτινη θήκη μεταφοράς

Λειτουργία εσωτερικού
& εξωτερικού χώρουΑκρίβεια 3 x 360°
Πλήρης κάλυψηΙσχυρό Περιβλημα
αντίστασης κραδασμώνΑυτόματη ανίχνευση
εξισορρόπησηςΕκκρεμές
Σύστημα ισοπέδωσηςΑσφαλής
Κλείδωμα μεταφοράς

ΤΡΙΠΟΔΟ ΑΛΟΥΜΙΝΙΟΥ 1/4" ΒΑΡΕΩΣ ΤΥΠΟΥ / 1.6 Μέτρα

360°

A/A: 4100909

34 €

- ✓ 2 Αλφάδια ενσωματωμένα:
 - ένα για δάπεδο
 - ένα για το λείζερ

- ✓ γρύλος αυξομείωσης του ύψους

- ✓ μοχλός για πλήρη περιστροφή 360 μοίρες

κουμπί γρήγορης απελευθέρωσης

λαβή μεταφοράς

αντιολισθητική επένδυση

πολλαπλών χρήσεων γάντζος

πόδια αλουμινίου 6 γωνιών 26.8mm

περιστρεφόμενο πέλμα

κούμπωμα ρύθμισης ύψους



- Περιλαμβάνει αντάπτορα από 1/4" σε 3/8"
- Αναπτύσσεται από 55cm έως 1.60 M
- Περιλαμβάνει θήκη μεταφοράς

SPAP®

σταθερή επιλογή

Γνωρίστε τη νέα μας ιστοσελίδα!!!

www.spap.com.gr

Για τη διευκόλυνσή σας διαχώρισαμε
από την κεντρική σελίδα www.papatheodosiou.gr
την www.milwaukeeetool.gr και την www.spap.com.gr



πληροφορίες



υποστήριξη



υπευθυνότητα





ΕΝΟΤΗΤΑ

8

συστήματα
στερέωσης στέγης

Γωνία συνδέσεως με νεύρο



A/A	Κωδικός	Διαστάσεις cm					Τιμή Τεμ. €
		A	B	C	T		
Γαλβανιζέ							
3600626	06.05.28.02	5	10	4.5	0.2	200	0,46
Μαύρο							
3600627	06.05.28.08	5	10	4.5	0.2	200	0,52

Γωνία συνδέσεως με νεύρο

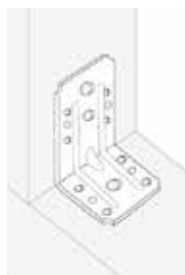

A/A	Κωδικός	Διαστάσεις cm					Τιμή Τεμ. €
		A	B	C	T		
Γαλβανιζέ							
3600526	06.05.32.02	6	10	6	0.2	200	0,57
Μαύρο							
3600528	06.05.32.08	6	10	6	0.2	200	0,62
INOX							
3601012	06.05.32.01	6	10	6	0.2	200	2,3

Γωνία συνδέσεως με νεύρο



A/A	Κωδικός	Διαστάσεις cm					Τιμή Τεμ. €
		A	B	C	T		
Γαλβανιζέ							
3600615	06.05.29.02	5	5	4.0	0.20	500	0,23
3600618	06.05.36.02	7	7	5.0	0.20	200	0,41
Μαύρο							
3600515	06.05.29.08	5	5	4.0	0.20	500	0,27
3600517	06.05.36.08	7	7	5.0	0.20	200	0,45
INOX							
3601006	06.05.29.01	5	5	4.0	0.2	500	1,61
3601007	06.05.36.01	7	7	5.0	0.2	200	2,53

Γωνία συνδέσεως με νεύρο

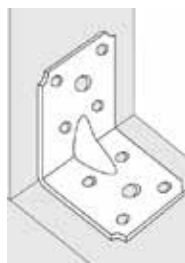

A/A	Κωδικός	Διαστάσεις cm					Τιμή Τεμ. €
		A	B	C	T		
Γαλβανιζέ							
3600621	06.05.43.02	9	9	6.5	0.20	100	0,64
Μαύρο							
3600525	06.05.43.08	9	9	6.5	0.20	100	0,71
INOX							
3601008	06.05.43.01	9	9	6.5	0.20	100	3,45

Γωνία συνδέσεως με νεύρο

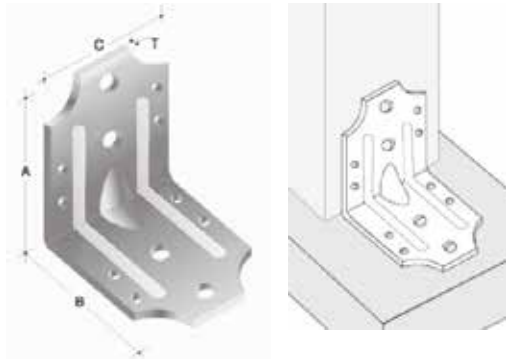

A/A	Κωδικός	Διαστάσεις cm					Τιμή Τεμ. €
		A	B	C	T		
Γαλβανιζέ							
3600624	06.05.04.02	10	10	8.0	0.25	80	1,21
3600054	06.05.12.02	13	13	8.0	0.25	60	1,72
3600264	06.05.18.02	20	20	8.0	0.40	30	5,29
3300352	06.05.09.02	25	10	8.0	0.40	30	5,40
Μαύρο							
3600527	06.05.04.08	10	10	8.0	0.25	80	1,35
3600549	06.05.12.08	13	13	8.0	0.25	60	1,88
3600550	06.05.18.08	20	20	8.0	0.40	30	5,52

Γωνία συνδέσεως με νεύρο

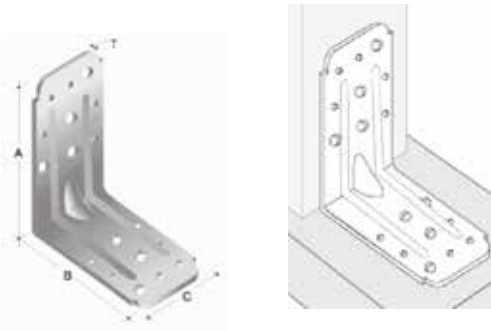

A/A	Κωδικός	Διαστάσεις cm					Τιμή Τεμ. €
		A	B	C	T		
Γαλβανιζέ							
3600630	06.05.10.02	13	13	7.0	0.25	100	1,38
Μαύρο							
3600529	06.05.10.08	13	13	7.0	0.25	100	1,56
INOX							
3601015	06.05.10.01	13	13	7.0	0.25	100	12,6

Γωνία ενισχυμένη

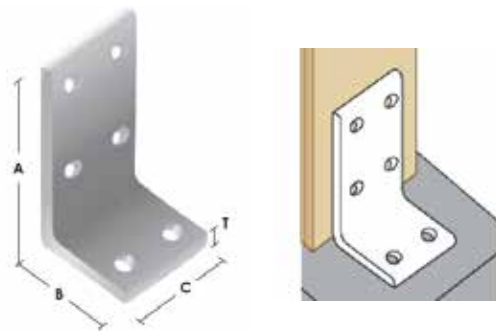

A/A	Κωδικός	Διαστάσεις cm					Τιμή Τεμ. €
		A	B	C	T		
Μαύρο							
3600170	06.07.14.08	15	7.5	8.0	1	20	7,55

Γωνία συνδέσεως

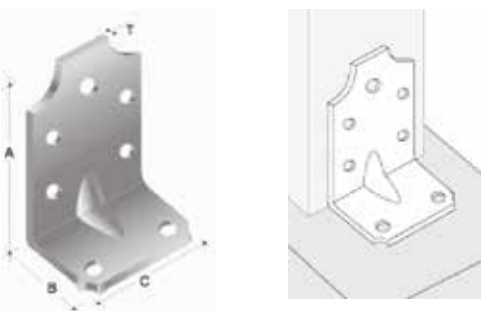

A/A	Κωδικός	Διαστάσεις cm					Τιμή Τεμ. €
		A	B	C	T		
Γαλβανιζέ							
3600052	06.05.41.02	17	7	6,5	0.2	50	2,90

Δοκοθήκη ίσια

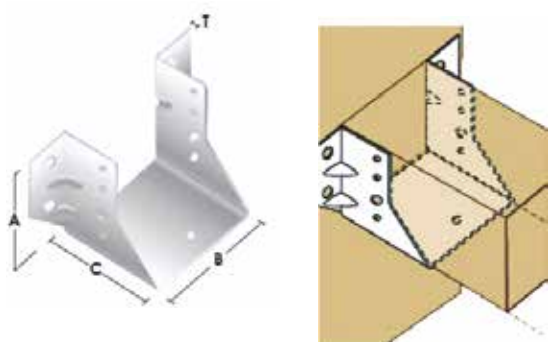

A/A	Κωδικός	Διαστάσεις cm				T		Τιμή Τεμ. €
		A	B	C	T			
Γαλβανιζέ								
3600703	08.06.09.02	11.0	4.8	8.5	0.2	70	1,28	
3600706	08.06.10.02	10.5	6.0	8.5	0.2	60	1,28	
3600709	08.06.11.02	10.0	7.0	8.5	0.2	60	1,28	
3600108	08.06.12.02	9.5	8.0	8.5	0.2	60	1,28	
3600110	08.06.13.02	9.0	9.0	8.5	0.2	60	1,28	
Μαύρο								
3600114	08.06.09.08	11.0	4.8	8.5	0.2	70	1,74	
3600115	08.06.10.08	10.5	6.0	8.5	0.2	60	1,51	
3600116	08.06.11.08	10.0	7.0	8.5	0.2	60	1,51	
3600117	08.06.12.08	9.5	8.0	8.5	0.2	60	1,74	
3600118	08.06.13.08	9.0	9.0	8.5	0.2	60	1,74	
INOX								
3600710	08.06.09.01	11.0	4.8	8.5	0.2	70	10,35	
3600380	08.06.10.01	10.5	6.0	8.5	0.2	60	10,35	
3601049	08.06.11.01	10.0	7.0	8.5	0.2	60	10,35	
3601050	08.06.12.01	9.5	8.0	8.5	0.2	60	10,35	
3601051	08.06.13.01	9.0	9.0	8.5	0.2	60	10,35	

Δοκοθήκη με κλίση 22%

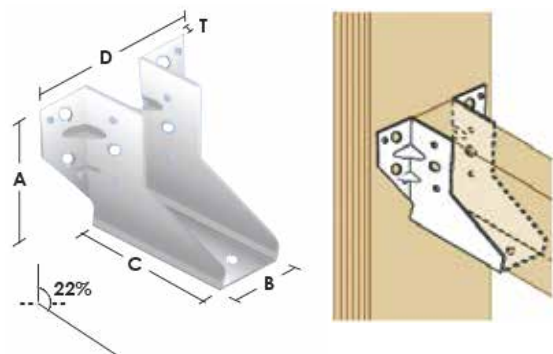

A/A	Κωδικός	Διαστάσεις cm					T		Τιμή Τεμ. €
		A	B	C	D	T			
Γαλβανιζέ									
3600671	08.05.09.02	10.5	4.8	9.5	16	0.2	70	1,28	
3600672	08.05.10.02	10.0	6.0	9.5	16	0.2	60	1,28	
3600670	08.05.11.02	9.5	7.0	9.5	16	0.2	60	1,28	
3600675	08.05.12.02	9.0	8.0	9.5	16	0.2	60	1,28	
3600674	08.05.13.02	8.9	9.0	9.5	16	0.2	60	1,70	
Μαύρο									
3600581	08.05.09.08	10.5	4.8	9.5	16	0.2	70	1,74	
3600582	08.05.10.08	10.0	6.0	9.5	16	0.2	60	1,51	
3600583	08.05.11.08	9.5	7.0	9.5	16	0.2	60	1,51	
3600584	08.05.12.08	9.0	8.0	9.5	16	0.2	60	1,65	
3600585	08.05.13.08	8.9	9.0	9.5	16	0.2	60	3,51	

Δοκοθήκη διαιρούμενη

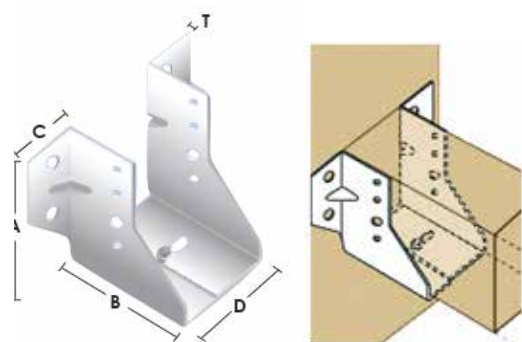

A/A	Κωδικός	Διαστάσεις cm					T		Τιμή Τεμ. €
		A	B	C	D	T			
Γαλβανιζέ									
3600133	08.01.00.02	9,6	4.8	8.7	4.0	0.2	60	2,3	

Άνοιγμα: από 0,48 έως 0,85 cm

Δοκοθήκη βαρέως τύπου

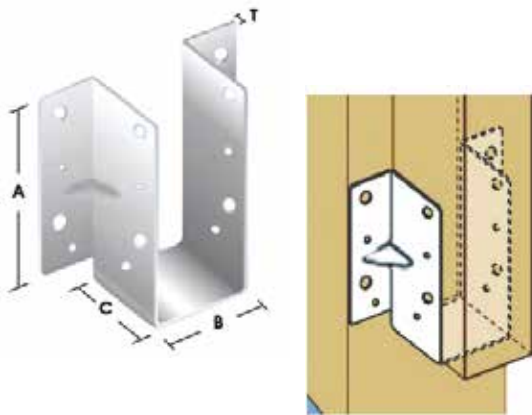

A/A	Κωδικός	Διαστάσεις cm					Τιμή Τεμ. €
		A	B	C	T		
Γαλβανιζέ							
3600680	08.04.11.02	14.5	7.0	6.0	0.25	40	2,99
3600681	08.04.12.02	14.0	8.0	6.0	0.25	40	3,52
3600679	08.04.13.02	13.5	9.0	6.0	0.25	40	2,99
3600682	08.04.03.02	13.0	10.0	6.0	0.25	40	4,31
3600683	08.04.04.02	12.5	11.0	6.0	0.25	40	4,31
3600684	08.04.05.02	12.0	12.0	6.0	0.25	40	3,52
3600685	08.04.06.02	11.5	13.0	6.0	0.25	40	4,31
3600686	08.04.07.02	11.0	14.0	6.0	0.25	40	3,52
Μαύρο							
3600687	08.04.11.08	14.5	7.0	6.0	0.25	40	4,60
3600688	08.04.12.08	14.0	8.0	6.0	0.25	40	4,60
3600689	08.04.13.08	13.5	9.0	6.0	0.25	40	4,60
3600690	08.04.03.08	13.0	10.0	6.0	0.25	40	4,60
3600691	08.04.04.08	12.5	11.0	6.0	0.25	40	4,60
3600692	08.04.05.08	12.0	12.0	6.0	0.25	40	4,60
3600693	08.04.06.08	11.5	13.0	6.0	0.25	40	4,60
3600694	08.04.07.08	11.0	14.0	6.0	0.25	40	4,60

Λαμάκι συνδέσεως στέγης

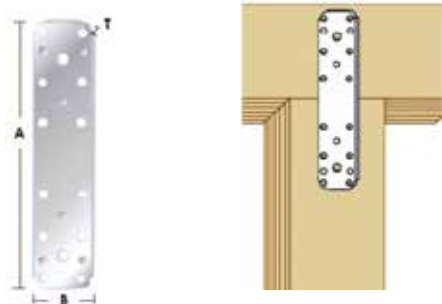

A/A	Κωδικός	Διαστάσεις cm				Τιμή Τεμ. €
		A	B	T		
Γαλβανιζέ						
3600261	17.05.03.02	10	4.0	0.2	400	0,25
3600263	17.05.06.02	12	4.0	0.2	400	0,32
3600265	17.05.09.02	16	4.0	0.2	400	0,43
3600262	17.05.10.02	18	4.0	0.2	400	0,46

Λαμάκι συνδέσεως στέγης

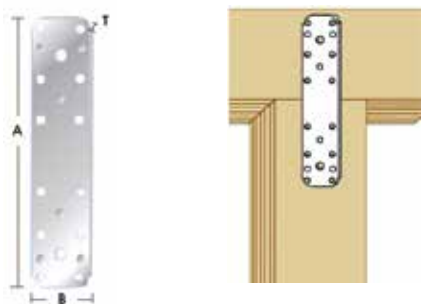

A/A	Κωδικός	Διαστάσεις cm				Τιμή Τεμ. €
		A	B	T		
Γαλβανιζέ						
3600569	33.00.01.02	16	6.0	0.2	200	0,59
Μαύρο						
3600566	33.00.01.08	16	6.0	0.2	200	0,69

Λαμάκι καθρέπτη



A/A	Κωδικός	Διαστάσεις cm				Τιμή Τεμ. €
		A	B	T		
Γαλβανιζέ						
3600648	17030002	6	1.7	0.1	2000	0,0745

Βάση διαιρούμενη

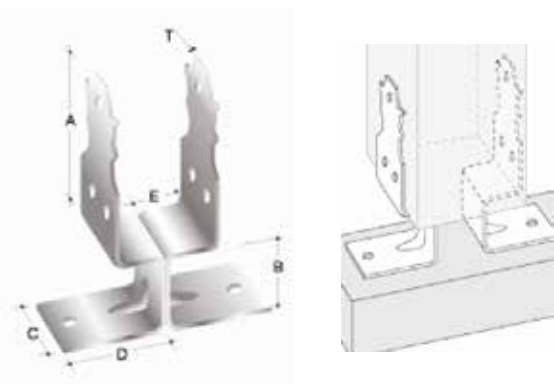

A/A	Κωδικός	Διαστάσεις cm							Τιμή Τεμ. €
		A	B	C	D	E	T		
Γαλβανιζέ									
3600066	03.02.00.02	13.2	6.8	7.0	7.4	6.8	0.4	20 σετ	4,6
Μαύρο									
3600063	03.02.00.08	13.2	6.8	7.0	7.4	6.8	0.4	20 σετ	4,6

Βάση διαιρούμενη

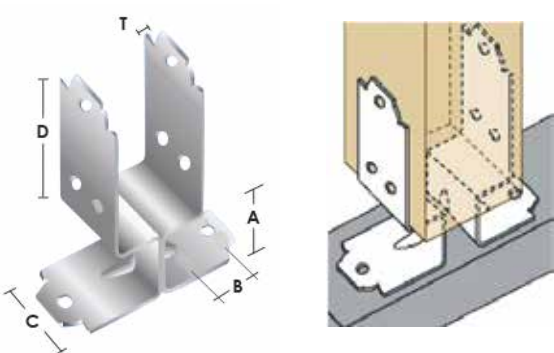

A/A	Κωδικός	Διαστάσεις cm						Τιμή Τεμ. €
		A	B	C	D	T		
INOX								
3601100	03.02.00.01	6.8	6.8	7.0	13.2	0.4	20 σετ	14,72

Πι φουρουσιών

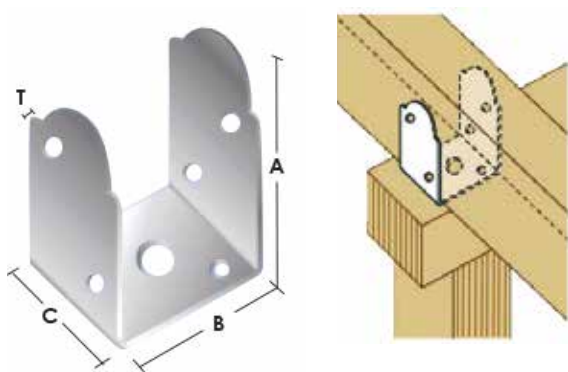

A/A	Κωδικός	Διαστάσεις cm					Τιμή Τεμ. €
		A	B	C	T		
Γαλβανιζέ							
3600161	25.01.01.02	8.0	5.0	4.0	0.25	100	0,87
3600162	25.01.02.02	7.5	6.0	4.0	0.25	100	0,89
3600163	25.01.03.02	7.0	7.0	4.0	0.25	100	0,87
3600164	25.01.04.02	6.5	8.0	4.0	0.25	100	0,73
Μαύρο							
3600157	25.01.01.08	8.0	5.0	4.0	0.25	100	0,98
3600158	25.01.02.08	7.5	6.0	4.0	0.25	100	0,98
3600159	25.01.03.08	7.0	7.0	4.0	0.25	100	0,98
3600160	25.01.04.08	6.5	8.0	4.0	0.25	100	0,98

Βάση κοιλοδοκού ρυθμιζόμενη

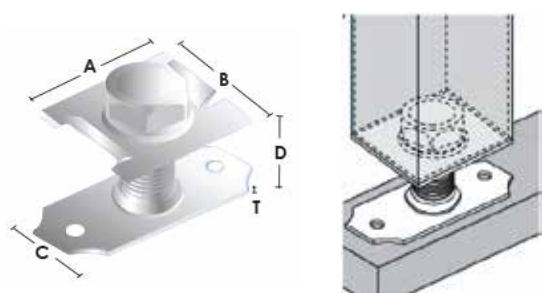

A/A	Κωδικός	Διαστάσεις cm						Τιμή Τεμ. €
		A	B	C	D	T		
Άβαφη								
3600241	03.06.02.00	8.0	8.0	7.0	1.8...9.5	0.4	20	9,2
3600242	03.06.03.00	9.0	9.0	7.0	1.8...9.5	0.4	20	9,7
3600243	03.06.04.00	10	10	7.0	1.8...9.5	0.4	15	9,2
3600244	03.06.06.00	12	12	7.0	1.8...9.5	0.4	10	9,8

Λαμάκι συνδέσεως στέγης Νο2



A/A	Κωδικός	Διαστάσεις cm				Τιμή Τεμ. €
		A	B	T		
Γαλβανιζέ						
3600564	33.00.02.02	25.5	7.0	0,2	100	1,173
Μαύρο						
3600568	33.00.02.08	25.5	7.0	0,2	100	0,621

Σύνδεσμος ψαλιδιών Νο 3

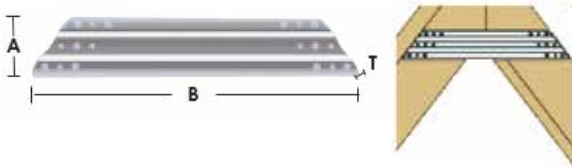

A/A	Κωδικός	Διαστάσεις cm				Τιμή Τεμ. €
		A	B	T		
Γαλβανιζέ						
3600563	33.00.03.02	10	49	0,2	30	4,459
Μαύρο						
3600570	33.00.03.08	10	49	0,2	30	4,929

Γωνία τελαρώματος πλακέ

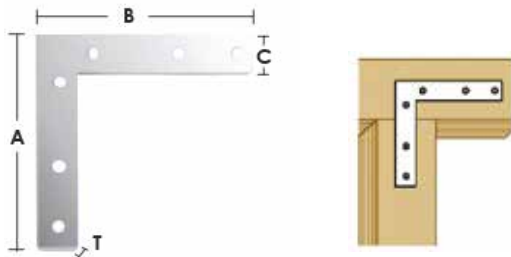

A/A	Κωδικός	Διαστάσεις cm					Τιμή Τεμ. €
		A	B	C	T		
Γαλβανιζέ							
3600635	06.04.24.02	5	5	1.6	0.15	2400	0,0805
3600636	06.04.30.02	6	6	1.6	0.15	1200	0,092
3600637	06.04.35.02	7	7	1.6	0.15	1200	0,097
3600638	06.04.01.02	10	10	2.0	0.20	400	0,253

Γωνία τελαρώματος

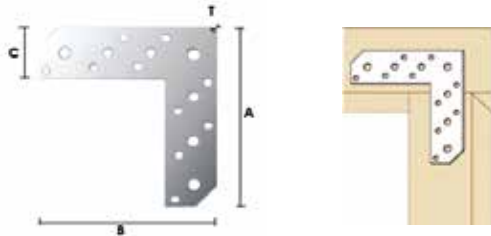

A/A	Κωδικός	Διαστάσεις cm					Τιμή Τεμ. €
		A	B	C	T		
Μαύρο							
3600640	06.09.00.08	21	21	5,6	0,25	60	2,53

Πι ψαλιδιών

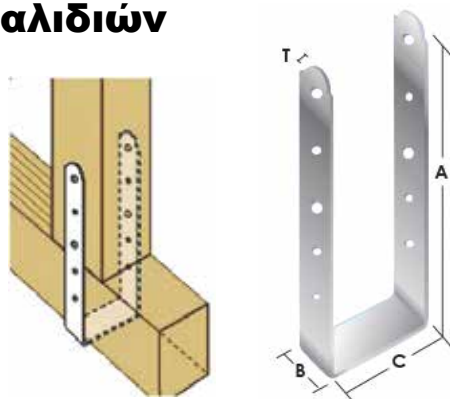

A/A	Κωδικός	Διαστάσεις cm					Τιμή Τεμ. €
		A	B	C	T		
Μαύρο							
3601305	25.02.03.08	45.0	7	5	0.3	20	6,82
3601307	25.02.04.08	44.5	8	5	0.3	20	6,82
3601309	25.02.05.08	44.0	9	5	0.3	20	6,82
3601310	25.02.06.08	43.5	10	5	0.3	20	6,82
3601313	25.02.07.08	42.5	12	5	0.3	20	6,82
3601314	25.02.09.08	41.5	14	5	0.3	20	6,82

Ταφ συνδέσεως μικρό διαιρούμενο

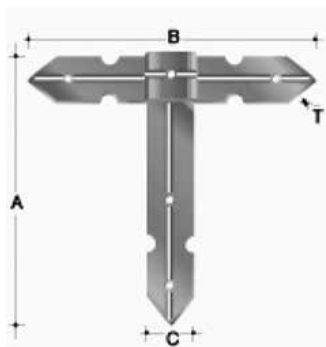

A/A	Κωδικός	Διαστάσεις cm A B C T		Τιμή Τεμ. €
Μαύρο				
3600205	37.01.03.08	27 24,5 4 0.25	70	2,97

Ταφ συνδέσεως μεγάλο διαιρούμενο

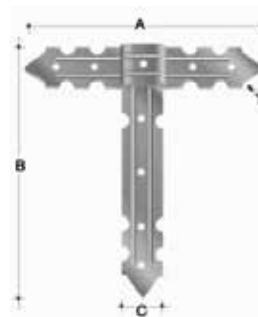

A/A	Κωδικός	Διαστάσεις cm A B C T		Τιμή Τεμ. €
Μαύρο				
3600200	37.01.07.08	31.5 31.5 4.8 0.25	50	2,64

Κιόσκι εξάγωνο

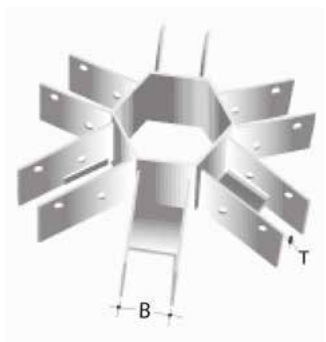

A/A	Κωδικός	Διαστάσεις cm		Τιμή Τεμ. €
Μαύρο				
3600359	11.00.01.08	5 x 0,2	4	18,78
3600360	11.00.02.08	6 x 0,2	4	18,78

Μεντεσές παραθύρου



A/A	Κωδικός	Διαστάσεις cm A B C T1 T2		Τιμή Τεμ. €
Μαύρο				
3600572	19.00.00.08	29 9.5 3.0 0.4 0.25	50	6,04

Κάλυπτρα κεραμιδιών

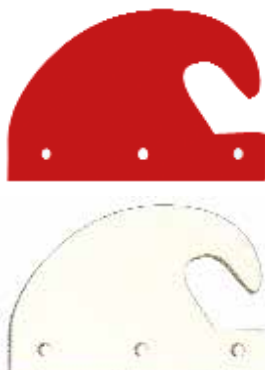
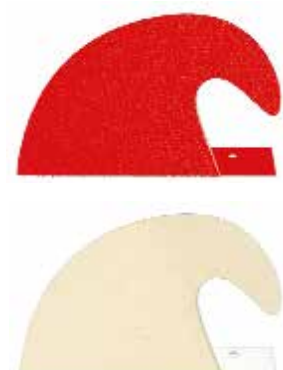

A/A	Κωδικός	Περιγραφή		Τιμή Τεμ. €
3600075	09.02.00.05	Κόκκινο - Ισιο	1000	0,151
3600070	09.01.00.05	Κόκκινο - Γωνιακό	1000	0,151
3600077	09.02.00.09	Μπεζ - Ισιο	1000	0,151
3600072	09.01.00.09	Μπεζ - Γωνιακό	1000	0,151

Στόπερ ρολών

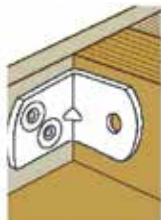

A/A	Κωδικός	Διαστάσεις mm		Τιμή Τεμ. €
Λευκό				
3600326	32.00.00.07	38 x 31 x 30 x 2	100	0,207
Γαλβανιζέ				
3600320	32.00.00.02	38 x 31 x 30 x 2	100	0,095

Αναρτήρας ντουλαπιών ταφ

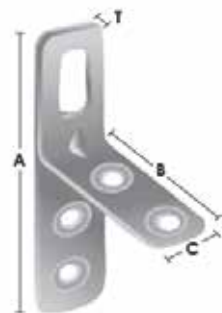

A/A	Κωδικός	Διαστάσεις mm		Τιμή Τεμ. €
Γαλβανιζέ				
3600350	01.02.00.02	94 x 55 x 20 x 1.25	100	0,299

Κουμπάσο σκάλας

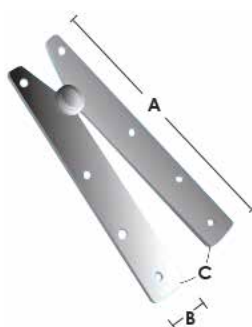

A/A	Κωδικός	Διαστάσεις mm		Τιμή Τεμ. €
Γαλβανιζέ				
3601351	14.00.00.02	175 x 30 x 2.5	100	2,07

Λαμάκι συνδέσεως μαραγκών

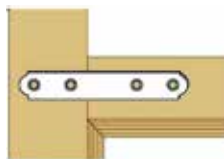

A/A	Κωδικός	Διαστάσεις cm				Τιμή Τεμ. €
		A	B	T		
Γαλβανιζέ						
3600325	17.05.15.02	6	1.4	0.15	200	0,027
3600327	17.05.16.02	8	1.6	0.15	200	0,052
3600329	17.05.01.02	10	1.6	0.20	100	0,079
3600331	17.05.04.02	12	2.5	0.20	100	0,161
3600333	17.05.07.02	16	2.5	0.20	100	0,213
3600335	17.05.12.02	20	2.5	0.25	100	0,358

Στήριγμα κουπαστής

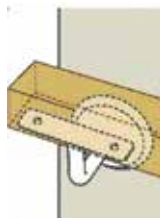

A/A	Κωδικός	Διαστάσεις mm		Τιμή Τεμ. €
Λευκό				
3600234	31.05.00.07	-	100	2,76
Μαύρο				
3600232	31.05.00.08	-	100	2,76
Χρυσό				
3600230	31.05.00.11	-	100	2,76

Γωνιές ραφιών 1mm τύπου Ισπανίας



A/A	Κωδικός	Περιγραφή		Τιμή Τεμ. €
5307040	8CX0506	125-150 mm	24	0,3648
5307041	8CX0608	150-200 mm	24	0,5469
5307042	8CX0810	200-250 mm	24	0,7548
5307043	8CX1012	250-300 mm	24	1,1008
5307044	8CX1214	300-350 mm	24	1,4467
5307045	8CX1618	400-450 mm	24	2,5477

20 x 20

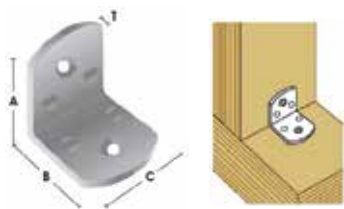

A/A	Κωδικός	Διαστάσεις cm A B C T		Τιμή Τεμ. €
3600305	06.02.16.02	2 2 1.5 0.15	500	0,0242

30 x 30

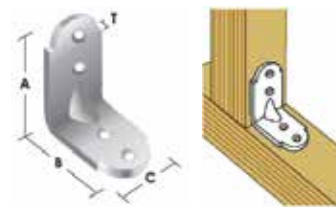

A/A	Κωδικός	Διαστάσεις cm A B C T		Τιμή Τεμ. €
3600307	06.02.19.02	3 3 1.5 0.15	100	0,0277

40 x 40

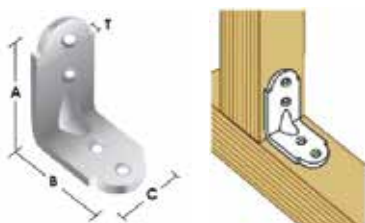

A/A	Κωδικός	Διαστάσεις cm A B C T		Τιμή Τεμ. €
3600309	06.02.20.02	4 4 1.6 0.15	100	0,0528

50 x 50

Για
κουρτινόξυλα

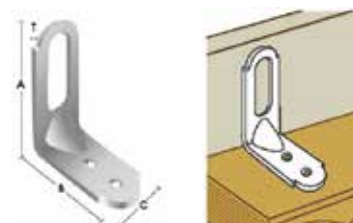

A/A	Κωδικός	Διαστάσεις cm A B C T		Τιμή Τεμ. €
3600386	06.02.25.02	5 5 1.6 0.2	100	0,0791

50 x 50

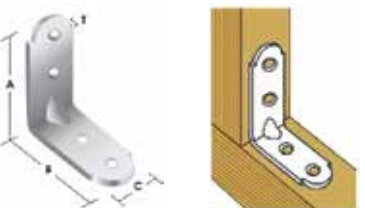

A/A	Κωδικός	Διαστάσεις cm A B C T		Τιμή Τεμ. €
3600308	06.02.24.02	5 5 1.6 0.2	100	0,0792

60 x 60



A/A	Κωδικός	Διαστάσεις cm A B C T		Τιμή Τεμ. €
3600313	06.02.30.02	6 6 2.5 0.2	100	0,161

80 x 80



A/A	Κωδικός	Διαστάσεις cm A B C T		Τιμή Τεμ. €
3600314	06.02.38.02	8 8 2.8 0.2	100	0,2138

100 x 100

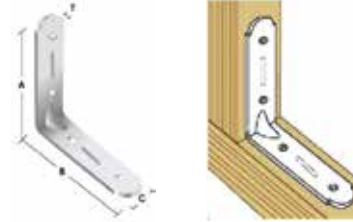

A/A	Κωδικός	Διαστάσεις cm A B C T		Τιμή Τεμ. €
3600317	06.02.01.02	10 10 2.4 0.25	50	0,3588

**80 x 80
νεύρου**

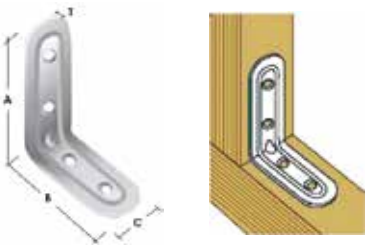

A/A	Κωδικός	Διαστάσεις cm A B C T		Τιμή Τεμ. €
3600315	06.02.39.02	8 8 2.8 0.15	100	

**50 x 60
νεύρου**

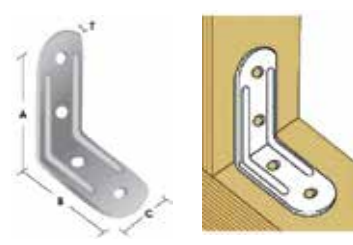

A/A	Κωδικός	Διαστάσεις cm A B C T		Τιμή Τεμ. €
3600311	06.02.27.02	5.5 4.6 2.3 0.15	100	0,0943

ΕΝΟΤΗΤΑ

9

συστήματα κοπής
& διάτρησης

Διαμαντόδισκος Multi Cutter

Γρήγορη κοπή!

Κοπή πολλαπλών υλικών!

για χρήση με γωνιακούς τροχούς

Διαθέσιμα μεγέθη:

Ø125

A/A: 7355015

€ 17,92

Ø230

A/A: 7355016

€ 39,13

Κόβει:

- Τούβλο
- Πέτρα
- Πλαστικά
- Κεραμικά
- Χυτοσίδηρο
- Σιδηρούχα μέταλλα
- Μη Σιδηρούχα μέταλλα
- Υαλοβάμβακα & Ανθρακόνημα
- Σύνθετα υλικά
- Λάστιχο
- Ξύλο με καρφιά (παλέτες)

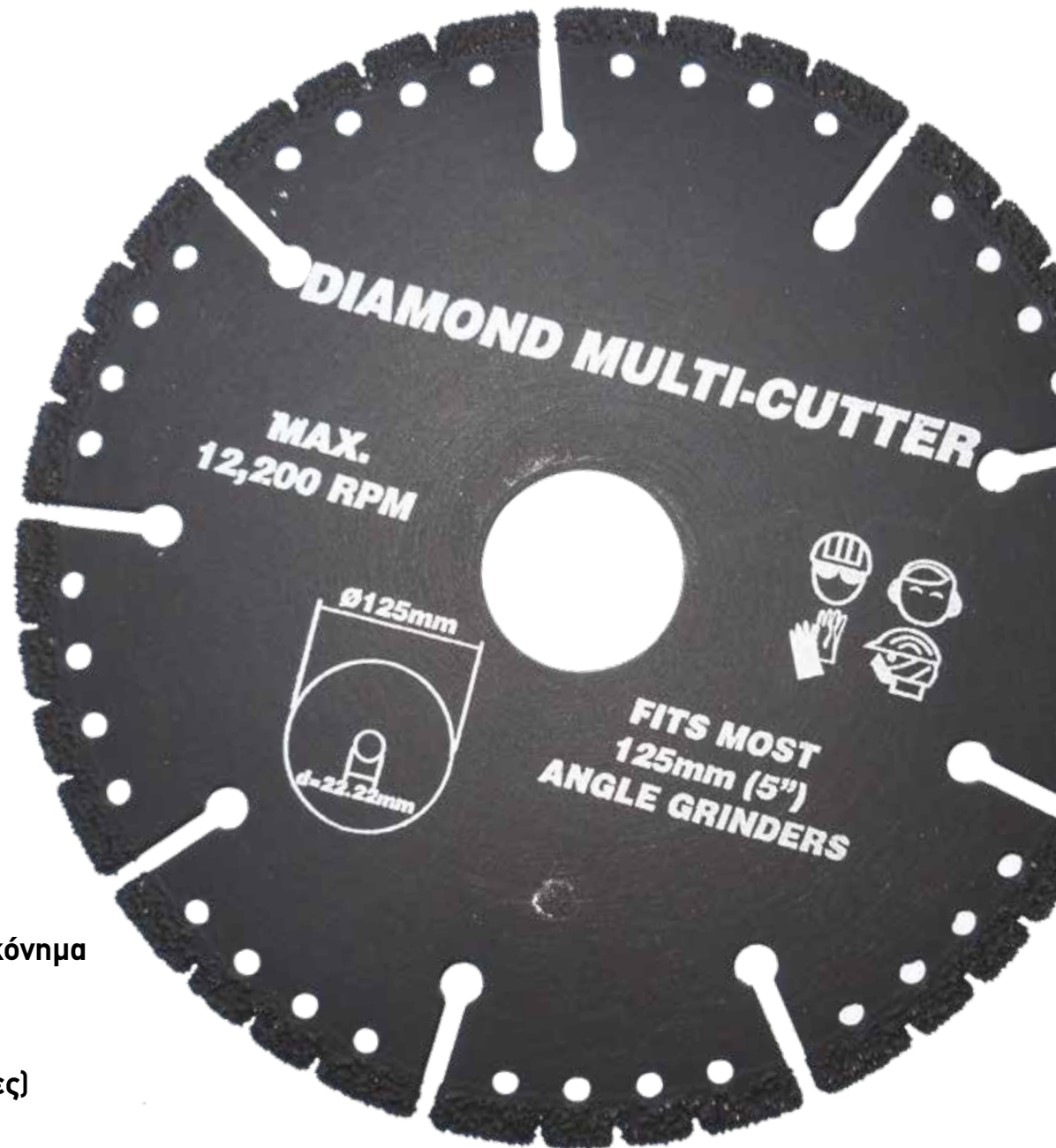

Για χρήση στις περισσότερες εφαρμογές στις κατασκευές κτιρίων, στέγης, υδραυλικών, ηλεκτρικών και DIY. Ο πραγματικά πολλαπλών χρήσεων, πολλαπλών υλικών δίσκος για να έχετε στον γωνιακό σας τροχό.

Τρυπάνια κοβαλτίου

»» HSSE CO 5%

DIN 338

- Τρυπάνια ελικοειδή κυλινδρικά
- Αυτοκεντραριζόμενα
- Κατάλληλα και για INOX



Κωδικός	Διάμετρος mm		Τιμή Τεμ. €
8000001	1	10	0,363
8000002	1,5	10	0,363
8000003	2	10	0,447
8000004	2,5	10	0,531
8000005	3	10	0,614
8000006	3,5	10	0,810
8000007	4	10	1,062
8000008	4,5	10	1,257
8000009	5	10	1,509
8000010	5,5	10	1,788
8000011	6	10	2,068
8000012	6,5	10	2,403
8000013	7	10	2,777
8000014	7,5	10	3,196
8000015	8	10	3,694
8000016	8,5	10	4,034
8000017	9	5	4,768
8000018	9,5	5	5,292
8000019	10	5	6,025
8000020	10,5	5	6,707
8000021	11	5	7,702
8000022	11,5	5	8,383
8000023	12	5	9,562
8000024	12,5	5	10,322
8000025	13	5	11,056

Τορναρισμένος άξονας Ø 13 mm DIN 338

8000028	14	1	21,448
8000029	15	1	25,582
8000030	16	1	28,903
8000031	17	1	32,591
8000032	18	1	36,702
8000033	19	1	48,883
8000034	20	1	49,797
8000026	Σετ 19 τεμαχίων	1	42,738
8000027	Σετ 25 τεμαχίων	1	89,491



8000026



8000027

Τρυπάνια κοβαλτίου μακριά

»» HSSE CO 5%

DIN 340

- Τρυπάνια ελικοειδή κυλινδρικά
- Αυτοκεντραριζόμενα
- Κατάλληλα και για INOX



Κωδικός	Διάμετρος x ολικό mm		Τιμή Τεμ. €
6400012	2.50 x 95	10	1,345
6400013	3.00 x 100	10	1,201
6400014	3.20 x 106	10	1,366
6400015	3.50 x 112	10	1,366
6400016	4.00 x 119	10	1,711
6400017	4.50 x 126	10	2,041
6400018	5.00 x 132	10	2,277
6400019	5.50 x 139	10	2,600
6400020	6.00 x 139	10	3,176
6400022	7.00 x 156	10	5,102
6400023	8.00 x 165	10	6,216
6400024	9.00 x 175	10	8,723
6400025	10.00 x 184	10	10,43

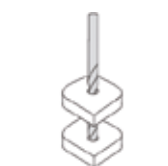

$R \leq 950 \text{ N/mm}^2$



split point
DIN 1412 C
($\varnothing \geq 2,5 \text{ mm}$)



Διαμαντοτρύπανα χωρίς κρούση ειδικά για γρανιτοπλακάκια



- Ασύμμετρο σπειροειδές σχήμα
- Συγκόλληση στους 1120° C.
- Μόνο για περιστροφική χρήση



Κατάλληλα για:
 ΓΡΑΝΙΤΟΠΛΑΚΑΚΙΑ - ΠΟΡΣΕΛΑΝΗ
 ΓΡΑΝΙΤΗ - ΜΑΡΜΑΡΟ - ΚΕΡΑΜΙΔΙ



Κωδικός	Διάμετρος mm		Τιμή Τεμ. €
5058001	4 x 75	1	5,018
5058002	5 x 85	1	5,049
5058003	6 x 100	1	6,499
5058004	8 x 120	1	8,15
5058005	10 x 120	1	10,609

Πολυτρύπανο κωνικό HSS

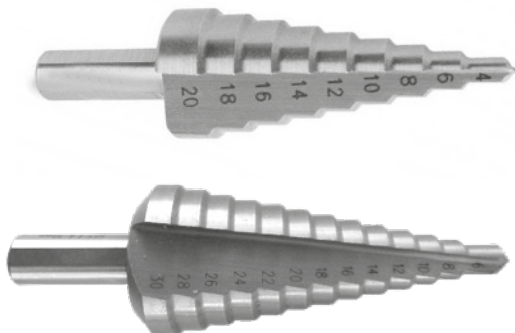

Για διάτρηση σε:

- μέταλλο
- αλουμίνιο
- πλαστικό

A/A	Περιγραφή	Μέγεθος		Τιμή τμχ €
6400035	Κωνικό HSS	4-20 mm	1	16,28
6400037	Κωνικό HSS	4-30 mm	1	20,67
6400034	Κωνικό HSS	6-30 mm	1	29,54

Πολυτρύπανο κωνικό HSS-Co 5% κοβαλτίου



Για διάτρηση σε:

- μέταλλο
- αλουμίνιο
- πλαστικό

A/A	Περιγραφή	Μέγεθος		Τιμή τμχ €
6400036	Κωνικό HSS-Co	6-30 mm	1	48,33

ΔΙΑΤΡΗΤΙΚΟ ΝΕΡΟΧΥΤΗ INOX

ΚΟΦΤΗΣ ΟΠΩΝ ΓΙΑ ΝΕΡΟΧΥΤΗ
ΑΠΟ ΑΝΟΞΕΙΔΩΤΟ ΧΑΛΥΒΑ

- Τρυπάνι νεροχύτη ιδανικό για τοποθέτηση βρύσης με διάτρηση ακριβείας
- Κατάλληλο για ανοξείδωτο χάλυβα

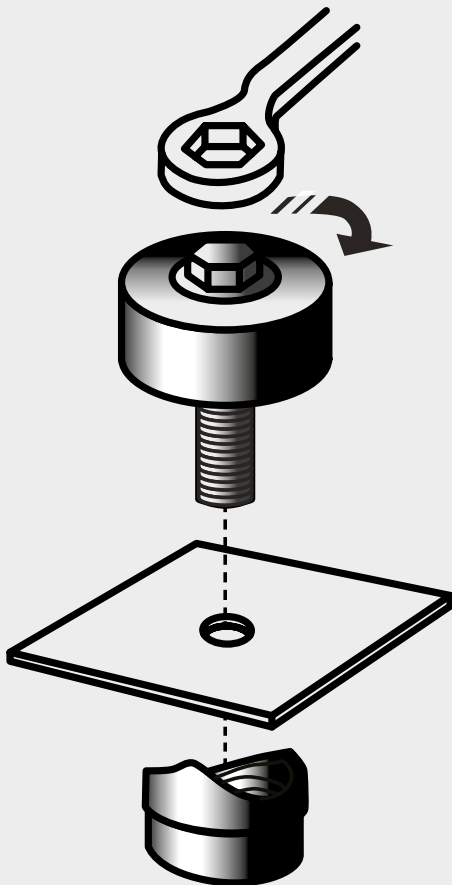

A/A	Περιγραφή	Μέγεθος d	Τμχ	Τιμή τμχ €
5301054	Διατρητικό βίδας inox	32 mm	1	14,18
5301208	Διατρητικό βίδας inox	35 mm	1	14,18

ΕΝΟΤΗΤΑ

10

μόνωση - τεχνικά σπρέυ
συσκευασία



Αφρός πολυουρεθάνης για συναρμολόγηση



>>> ΠΕΔΙΟ ΕΦΑΡΜΟΓΩΝ

Για εγκατάσταση και σφράγιση πορτών, παραθύρων, θερμομονωτικών πλακών και άλλων κατασκευών. Πλήρωση κοιλοτήτων και οπών. Θερμική και ηχητική μόνωση.

>>> ΤΕΧΝΙΚΕΣ ΠΡΟΔΙΑΓΡΑΦΕΣ

Θερμοκρασίες εφαρμογής της φιάλης: +10°C έως +25°C, θερμοκρασία αέρα κατά την εφαρμογή της φιάλης +5°C έως +30°C. Βέλτιστα αποτελέσματα επιτυγχάνονται στους +20°C.

>>> ΟΔΗΓΙΕΣ ΕΦΑΡΜΟΓΗΣ

Για βέλτιστα αποτελέσματα υγράνετε τις επιφάνειες πριν την εφαρμογή του προϊόντος. Συνδέστε το σύστημα εφαρμογής στη βαλβίδα. Ανακινήστε καλά πριν τη χρήση. Θέση εργασίας από κάτω προς τα πάνω.

Κωδικός	Περιγραφή	Μέγεθος ml	Συσκευασία Τεμάχια	Τιμή Τεμ. €
6300901	Αφρός χειρός κανονικής διόγκωσης	300	12	3,23
5014009	Αφρός χειρός κανονικής διόγκωσης	750	12	4,75
6300903	Αφρός χειρός χαμηλής διόγκωσης	750	12	5,63

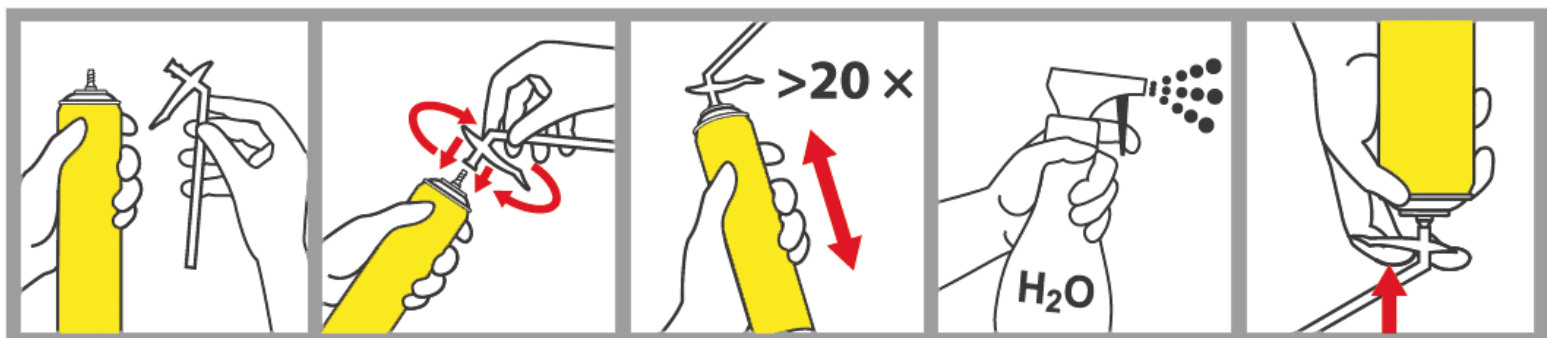

ΑΡΙΣΤΗΣ ΠΟΙΟΤΗΤΑΣ

Αφρός πιστολιού χαμηλής διόγκωσης

750 ml

Κωδικός: 6300900
Μέγεθος: 750 ml
Συσκευασία: 12 τεμ.

Τιμή τεμαχίου € 5,16



Καθαριστικό πολυουρεθάνης πιστολιού

»»» Για τον τακτικό καθαρισμό των συσκευων δοσολογίας πολυουρεθάνης

»»» Για την απομάκρυνση των φρέσκων υπολειμμάτων πολυουρεθάνης

500 ml

Κωδικός: 6300158
Μέγεθος: 500 ml
Συσκευασία: 12 τεμ.

Τιμή τεμαχίου € 4,016

G10 PUGUN

Πιστόλι αφρού επαγγελματικό



Κωδικός: 4100920
Συσκευασία: 1 τεμ.

Τιμή τεμαχίου € 23,33

G20 PUGUN+

Πιστόλι αφρού βαρέως τύπου



Κωδικός: 4100921
Συσκευασία: 1 τεμ.

Τιμή τεμαχίου € 35,00

Ακρυλικός στόκος

»» γενικής χρήσης



- Ενός συστατικού, πλαστο-ελαστικό σφραγιστικό ακρυλικής βάσης.
- Είναι σχεδόν άοσμο και δεν επηρεάζει τις μεταλλικές κατασκευές.
- Μετά την ωρίμανσή του σχηματίζει μια μαλακή πλαστο-ελαστική σφράγιση.
- Βάφεται μετά την πλήρη ωρίμανσή του.
- Εάν βαφτεί πριν, λόγω της συρρίκνωσης του υλικού ίσως ρηγματώσει το φιλμ της βαφής.

Κωδικός	Απόχρωση	Μέγεθος ml	Συσκευασία Τεμάχια	Τιμή Τεμ. €
5014000	Λευκό	280	12	1,28



Εφαρμογές

Χρησιμοποιείται στην οικοδομή για αρμούς μεταξύ κουφωμάτων (κουφωμάτων αλουμινίου ή ξύλου) και τοιχοποιίας, για αρμούς μεταξύ εσωτερικών σκαλιών και τοίχων, σοβατεπί και πρεβάζια. Ενδείκνυται για εσωτερικές και εξωτερικές εφαρμογές.



Πιστόλι γενικής χρήσης Βαρέως τύπου

G30 TURBOGUN

Κωδικός: 4100922
Συσκευασία: 1 τεμ.

Τιμή τεμαχίου € 28,33





»»» διαθέσιμα προϊόντα



200 ml

Λιπαντικό U-8 / 200 ml

Κωδικός: 6300905
Μέγεθος: 200 ml
Συσκευασία: 12 τεμ.

Τιμή τεμαχίου € 5,50

Λιπαντικό σπρέυ
πολλαπλών χρήσεων

»»» 2 ΡΥΘΜΙΣΕΙΣ
ΨΕΚΑΣΜΟΥ



400 ml

Λιπαντικό U-8 / 400 ml

Κωδικός: 6300906
Μέγεθος: 400 ml
Συσκευασία: 12 τεμ.

Τιμή τεμαχίου € 7,27

- Λιπαίνει
- Συντηρεί
- Καθαρίζει
- Διηλεκτρικό
- Προστατεύει μηχανισμούς
- Σταματάει τη σκουριά
- Απωθεί την υγρασία
- Σταματάει τα τριξίματα



500 ml

Λιπαντικό U-8 / 500 ml

Κωδικός: 6300921
Μέγεθος: 500 ml
Συσκευασία: 12 τεμ.

Τιμή τεμαχίου € 8,70

i ΠΡΟΤΑΣΗ ΠΑΡΟΥΣΙΑΣΗΣ



Χαρτοταινία λευκή γενικής & επαγγελματικής χρήσης

»»» Ισχυρή συγκολλητική ικανότητα

»»» Εύκολο κόψιμο

A/A	Διαστάσεις mm x m	Χρώμα		Τιμή Τεμ. €
5600210	19 x 40	Λευκή	96	1,273
5600211	25 x 40	Λευκή	72	1,412
5600212	30 x 40	Λευκή	60	1,625
5600213	38 x 40	Λευκή	48	2,015
5600214	50 x 40	Λευκή	36	2,532



Προστατευτικό νάυλον 4 x 5 μέτρα

A/A	Μέγεθος		Τιμή Τεμ. €
5056050	Ψιλό / 20m ²	50	0,625
5056055	Χονδρό / 20m ²	10	3,802

Ψιλό: 5mic / Βάρος: 60 έως 65 gr
Χονδρό: 40mic / Βάρος: 720 έως 750 gr



Προστασία μεγάλων επιφανειών και επίπλων κατά τη διάρκεια του βαψίματος



Για προειδοποίηση και σήμανση.

Ταινία σήμανσης

A/A	Κωδικός	Περιγραφή		Τιμή Τεμ. €
6070210	571BRSS	70mm x 200 m	36	3,29



Ταινία συσκευασίας

>>> Αθόρυβη

Αθόρυβες ταινίες με επικάλυψη ισχυρής κόλλας.
Εξαιρετική συγκόλληση χαρτοκιβωτίων με μεγάλη διάρκεια ζωής.
Εξασφαλίζουν ασφάλεια στις αποστολές με κάθε τρόπο μεταφοράς.

Πλεονεκτήματα

- Ομοιόμορφο, αθόρυβο ξετύλιγμα για ευκολία χρήσης
- Εύκολη εφαρμογή με το χέρι ή με το ειδικό dispenser

Εφαρμογές

- Συσκευασία, μεταφορές, αποθήκευση

A/A	Διαστάσεις mm x m	Χρώμα		Τιμή Τεμ. €
5600126	48 x 60	Διάφανη	36	1,5
5600124	48 x 60	Καφέ	36	1,5

Μονωτική ταινία υψηλών προδιαγραφών

χαμηλού μολύβδου - PVC

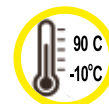

- Μαλακή ταινία PVC κατάλληλα πλαστικοποιημένη και σταθεροποιημένη
- Επίστρωση μίας όψης από συγκολλητικές ουσίες ευαίσθητες στην πίεση με βάση το καουτσούκ
- Ηλεκτρική ταινία με ματ φινίρισμα και επιβραδυντικό φλόγας χαμηλής περιεκτικότητας σε μολύβδο που περιλαμβάνεται στη λίστα VDE

Εφαρμογές

- Χρησιμοποιείται για την ένωση και συγκόλληση καλωδίων και για ηλεκτρική μόνωση

Χαρακτηριστικά / Οφέλη

- Κατάλληλο για χρήσεις κάτω από 600V ή 80 °C (176°F)
- Ιδανικό για όλες τις εφαρμογές όπου απαιτούνται μονωτικά υλικά που περιλαμβάνονται στη λίστα VDE
- Μη διαβρωτική, ευαίσθητη στην πίεση κόλλα εξαλείφει την ανάγκη θερμότητας, υγρασίας ή άλλων καταλυτών για να να επηρεάσουν την εφαρμογή
- Δεν υπάρχουν γνωστοί κίνδυνοι
- Συμμόρφωση με τον κανονισμό REACH

Χαρακτηριστικά

Περιγραφή	Μέτρηση	Μέθοδος δοκιμής
Πάχος ταινίας	0.15 / 5.9 mm/mils	ASTM D-1000
Κόλληση σε χάλυβα	0.18 / 16 kg/cm, oz/in	ASTM D-1000
Κόλληση στη βάση	0.15 / 13 kg/cm, oz/in	ASTM D-1000
Επιμήκυνση κατά τη θραύση	150 %	ASTM D-1000
Εφελκυστική αντοχή	2.55 / 14 kg/cm, lbs/in	ASTM D-1000
Διηλεκτρικό κατά τη θραύση	1,100 Volts/mil	ASTM D-1000
Επιβραδυντικό φλόγας	No Fail	UL-510

A/A	Διαστάσεις mm x m	Χρώμα		Τιμή Τεμ. €
4101060	19 x 20	Μαύρη	10	1,05
4101061	19 x 20	Λευκή	10	1,05



Κατάλληλη για χρήσεις κάτω από 600V ή 80 °C (176°F)
Συμμόρφωση με τον κανονισμό REACH

Stretch χειρός

μεμβράνη συσκευασίας



- Για τη στερέωση της παλέτας την συσκευασία και την προστασία των εμπορευμάτων
- Επιμήκυνση και υψηλή αντοχή 1800 gr

A/A	Περιγραφή mm x ΜΥ		Τιμή Τεμ. €
5600132	500 x 23	6	6,15



ΕΥΚΟΛΟΣ ΧΕΙΡΙΣΜΟΣ





εξαρτήματα βαφής

ΕΝΟΤΗΤΑ

11

ΤΡΙΒΕΙΟ ΓΥΨΟΣΑΝΙΔΑΣ ΤΟΙΧΟΠΟΙΙΑΣ

DS-225 DRYWALL SANDER

A/A: 4101001

Τιμή €: 763,36

Made in Taiwan

Τεχνικά χαρακτηριστικά

Τάση	220V- 50 Hz
Ηλεκτρονική ρύθμιση στροφών	από 1000 έως 1600 min ⁻¹
Ισχύς εισόδου	450 W
Διάμετρος δίσκου λείανσης	Ø 225 mm
Μήκος	1.43 m + προέκταση 58 cm (ολικό μήκος 2m)
Καθαρό βάρος	2.8 kg
Μήκος καλωδίου	4 m
Περιστροφή κεφαλής	100°
Σύνδεση με	σκούπα

Περιγραφή

- Το ηλεκτρικό τριβείο γυψοσανίδας SPAP είναι **πολύ ελαφρύ, πρακτικό, εργονομικό** για **μέγιστη ευκολία και άνεση στη λειτουργία**.
- Η ρύθμιση των στροφών είναι ηλεκτρονική
- Έχει σχεδιαστεί για να λειτουργεί **σε συνδυασμό με ηλεκτρική σκούπα** για **ελάχιστη σκόνη και καλύτερα αποτελέσματα**.
- Η περιστρεφόμενη κεφαλή λείανσης **100°** επιτρέπει **άριστα αποτελέσματα με ελάχιστο χρόνο και προσπάθεια**.
- **Θύρα μισοφέγγαρου** η οποία επιτρέπει στον χειριστή να τρίβει στην άκρη ή σε γωνία

Παραδίδονται:

1. Μηχανή λείανσης DS-225
2. Προέκταση
3. Τσάντα μεταφοράς
4. Εγχειρίδιο χρήσης

2.8KG BRUSHLESS

ΤΟ ΠΙΟ ΕΛΑΦΡΥ
ΣΤΗΝ ΑΓΟΡΑ!



προέκταση
+58 cm

NEO

μήκος
1,43 cm

είσοδος
σωλήνα
αναρρόφησης
Ø38

CE CB

Γυαλόχαρτα

ΣΥΣΚΕΥΑΣΙΑ 20 ΤΕΜΑΧΙΩΝ ΣΕ BLISTER

Κωδικός	Κόκκωση	Ø mm	
4100980	80	225	1,8233
4100981	100	225	1,5957
4100982	120	225	1,5957
4100983	150	225	1,5957
4100984	180	225	1,5957
4100985	220	225	1,5957



Εξαρτήματα τριβείου

	Κωδικός	Περιγραφή		
1	4101021	Μαξιλάρι σφουγγαριού <i>VELCRO</i>	1	24,96
2	4101020	Βάση πλάκας λείανσης	1	24,23
3	4100986	Σωλήνας σπειράλ 4 μέτρα	1	34,76
4	4101014	Βάση καλύμματος λείανσης	1	6,85
5	4101015	Κάλυμμα σκόνης	1	13,95
6	4101017	Θύρα μισοφέγγαρου	1	3,433

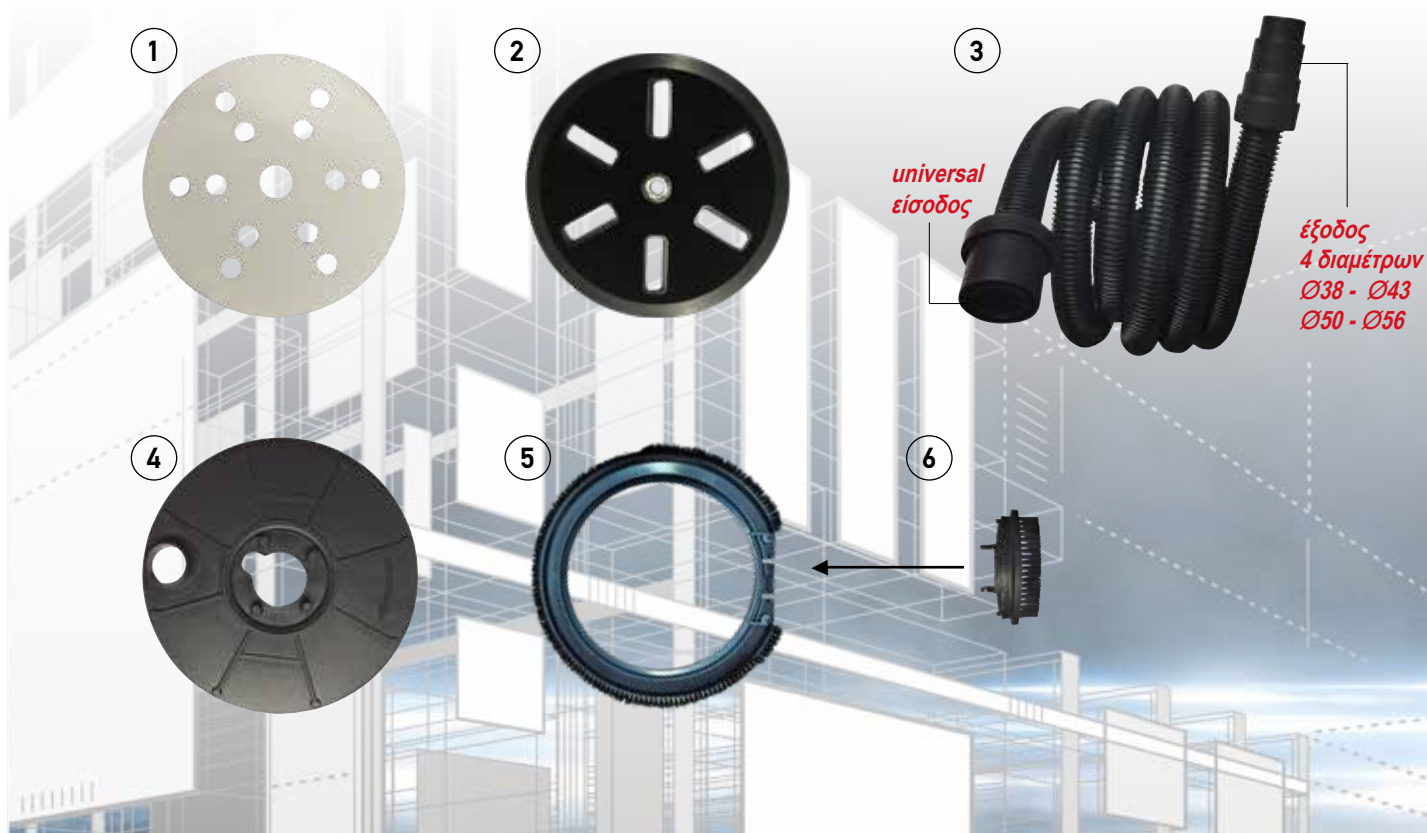

Σπάτουλες INOX



A/A: 4100701
 Πλάτος: **16 cm**
 Βάρος: 155 gr
 Συσκευασία: 8 τμχ.

Τιμή €: 6,08

A/A: 4100700
 Πλάτος: **14 cm**
 Βάρος: 145 gr
 Συσκευασία: 8 τμχ.

Τιμή €: 6,09

A/A: 4100702
 Πλάτος: **18 cm**
 Βάρος: 167 gr
 Συσκευασία: 8 τμχ.

Τιμή €: 6,54

A/A: 4100704
 Πλάτος: **22 cm**
 Βάρος: 170 gr
 Συσκευασία: 8 τμχ.

Τιμή €: 7,03

A/A: 4100703
 Πλάτος: **20 cm**
 Βάρος: 160 gr
 Συσκευασία: 8 τμχ.

Τιμή €: 6,81

A/A: 4100705
 Πλάτος: **24 cm**
 Βάρος: 205 gr
 Συσκευασία: 8 τμχ.

Τιμή €: 7,69

A/A: 4100706
 Πλάτος: **30 cm**
 Βάρος: 207 gr
 Συσκευασία: 8 τμχ.

Τιμή €: 8,7



Σπάτουλες ΙΝΟΧ

- Διπλή λαβή "SOFT"
- Πάχος: 0,5 mm
- Εύκολος καθαρισμός
- Ελαφριές και άνετες
- Λεπίδα από ανοξείδωτο ατσάλι υψηλής ποιότητας
- Λεπίδα που συνδυάζει σκληρότητα και ευελιξία

A man wearing a blue and white plaid shirt and blue nitrile gloves is shown from the side, using a stainless steel scraper with a black handle to clean a white surface. The scraper is held at an angle, and the man's hands are positioned to apply pressure to the blade.

**Ιδανικές
για μικρές
και μεγάλες
επιφάνειες**

ΕΝΟΤΗΤΑ

12

μέσα ατομικής
προστασίας

Νιπλίου RED

Λάτεξ ORANGE

Δερμάτινα οδηγού

Δερμάτινα Βέλκρο

Δερματοπάνα

Εργασίας PU

Εργασίας νιτριλίου

Λάτεξ δίχρωμα

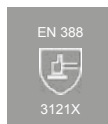

Γάντια εργασίας PU

»» με επένδυση πολυουρεθάνης στην παλάμη

Κατάλληλο για χειρισμό, μεταφορά, εκφόρτωση και φόρτωση. Ο σχεδιασμός των γαντιών είναι σύμφωνος με τις PPE 2016/425 οδηγίες σύμφωνα με τους κανονισμούς EN420 και EN 388.



Κωδικός	Μέγεθος	Συσκευασία Τεμάχια	Τιμή Τεμ. €
3450064	8 Medium	12	1,63
3450065	9 Large	12	1,63
3450066	10 XLarge	12	1,63
3450067	11 XXLarge	12	1,63

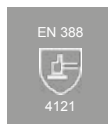

Γάντια εργασίας νιτριλίου

• Εμποτισμένα με μαύρο νιτρίλιο στην παλάμη

»» εξαιρετικής ποιότητας & αντοχής



Κωδικός	Μέγεθος	Συσκευασία Τεμάχια	Τιμή Τεμ. €
3450022	M (8)	12	0,93
3450020	L (9)	12	0,93
3450021	XL (10)	12	0,93

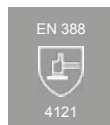

Γάντια νιτριλίου RED

• Άνετα & μαλακά για κάθε απαιτητική εφαρμογή



Κωδικός	Μέγεθος	Συσκευασία Τεμάχια	Τιμή Τεμ. €
3450053	8 Medium	12	1,18
3450054	9 Large	12	1,18
3450055	10 XLarge	12	1,18

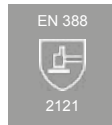

Γάντια λάτεξ **ORANGE**

- Πορτοκαλί επένδυση από πολυεστέρα, επίστρωση από μαύρο λατέξ, άνετη εφαρμογή



Κωδικός	Μέγεθος	Συσκευασία Τεμάχια	Τιμή Τεμ. €
3450050	8 Medium	12	1,28
3450051	9 Large	12	1,28
3450052	10 XLarge	12	1,28

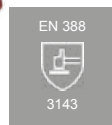

Γάντια δερματοπάνινα

- Γενικής χρήσης.
- Εξαιρετικής ποιότητας & αντοχής.
- Γκρι παλάμη από δέρμα μοσχारीού, κόκκινη πλάτη & μανσέτα



Κωδικός	Μέγεθος	Συσκευασία Τεμάχια	Τιμή Τεμ. €
3450056	9 Large	12	4,58
3450057	10 XLarge	12	4,58



Γάντια δερμάτινα οδηγού

- Κατάλληλα για τον χειρισμό, εκφόρτωση & φόρτωση μηχανολογικών συστημάτων



Κωδικός	Μέγεθος	Συσκευασία Τεμάχια	Τιμή Τεμ. €
3450058	9 Large	12	7,94
3450059	10 XLarge	12	7,94
3450060	11 XXLLarge	12	7,94



Γάντια βέλκρο δερμάτινα οδηγού



- Velcro μανσέτα.
- Κατάλληλα για χειρισμό, μεταφορά, εκφόρτωση και φόρτωση.

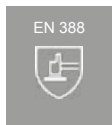

Κωδικός	Μέγεθος	Συσκευασία Τεμάχια	Τιμή Τεμ. €
3450061	9 Large	12	7,33
3450062	10 XLarge	12	7,33
3450063	11 XXLarge	12	7,33



Λάτεξ δίχρωμα

- Κατάλληλα για τον κατασκευαστικό τομέα, τη βιομηχανία φαρμακευτικών προϊόντων, σε σφαγεία, εργαστήρια και διαχείριση τροφίμων γενικότερα.
- Μήκος: 30 cm
- Βάρος: 100gr
- Πάχος: 0,6mm

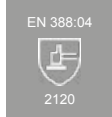

Κωδικός	Μέγεθος	Συσκευασία Τεμάχια	Τιμή Τεμ. €
3400502	L (9)	12	1,53
3400503	XL (10)	12	1,53



Όλα τα γάντια SPAP παραδίδονται σε συσκευασία blister για εύκολη τοποθέτηση σε εκθετήριο

Δερμάτινη ποδιά εργασίας



ΠΛΕΟΝΕΚΤΗΜΑΤΑ

- Μαλακό δέρμα
- Θηλιές για σφυρί από άκαμπτο δέρμα
- Θηλιές για μεταλλικό εργαλείο
- Περιλαμβάνεται θήκη για μέτρο

11
ΤΣΕΠΕΣ

A/A	Κωδικός	Τσέπες	Βάρος	Συσκευασία Τεμάχια	Τιμή Τεμ. €
4100506	805000	11	700	1	54,21

ασφάλισε τα πόδια σου!



Αντιστατικό



Ανθεκτικό
σε λάδια



Απορρόφηση
κραδασμών



Αντιολισθητική
επιφάνεια



Ανατομική επίστρωση EVA

Διάτρητοι
και αεριζόμενοι

Εξαιρετική
άνεση



»»» αδιάβροχο »»» Μεγέθη: 39 έως 47

Μποτάκι απλό

Υποδήματα εξαιρετικής ποιότητας, για καθημερινή γενική χρήση, φτιαγμένα να διατηρούν τα πόδια ξεκούραστα, καθαρά και υγιή.

- Πάνω μέρος: Υψηλής ποιότητας βαμμένο δέρμα
- Φόδρα: Αναπνέων ύφασμα
- Πάτος: Ανατομική επίστρωση EVA
- Σόλα: Διπλής πυκνότητας PU / PU



»»» αδιάβροχο »»» Μεγέθη: 39 έως 47

Μποτάκι ασφαλείας S3

Υποδήματα ασφαλείας, εξαιρετικής ποιότητας, φτιαγμένα για να αντέχουν σε σκληρές συνθήκες εργασίας, να προστατεύουν τα πόδια, να τα διατηρούν ξεκούραστα, καθαρά και υγιή όσες ώρες κι αν τα φοράς!

- Πάνω μέρος: Υψηλής ποιότητας βαμμένο δέρμα
- Φόδρα: Αναπνέων ύφασμα
- Πάτος: Ανατομική επίστρωση EVA
- Σόλα: Διπλής πυκνότητας PU / PU
- Μύτη μεταλλική
- Μεταλλική προστασία πέλματος

Κωδικός	Περιγραφή	Μέγεθος	Συσκευασία Τεμάχια	Τιμή Τεμ. €
3450009	M8010 O1/39	No 39	1	24,06
3450010	M8010 O1/40	No 40	1	24,06
3450011	M8010 O1/41	No 41	1	24,06
3450012	M8010 O1/42	No 42	1	24,06
3450013	M8010 O1/43	No 43	1	24,06
3450014	M8010 O1/44	No 44	1	24,06
3450015	M8010 O1/45	No 45	1	24,06
3450016	M8010 O1/46	No 46	1	24,06
3450017	M8010 O1/47	No 47	1	24,06

Κωδικός	Περιγραφή	Μέγεθος	Συσκευασία Τεμάχια	Τιμή Τεμ. €
3450030	M8010 -39-	No 39	1	28,69
3450031	M8010 -40-	No 40	1	28,69
3450032	M8010 -41-	No 41	1	28,69
3450033	M8010 -42-	No 42	1	28,69
3450034	M8010 -43-	No 43	1	28,69
3450035	M8010 -44-	No 44	1	28,69
3450036	M8010 -45-	No 45	1	28,69
3450037	M8010 -46-	No 46	1	28,69
3450038	M8010 -47-	No 47	1	28,69

ΕΝΟΤΗΤΑ

13

ηλεκτρολογικό υλικό



SPAP

ΜΠΑΛΑΝΤΕΖΑ ΚΛΕΙΣΤΟΥ ΤΥΠΟΥ

ΚΑΛΩΔΙΟ 3x1,5mm²

15 μέτρα

ΠΡΟΣΟΧΗ:

Τυλιγμένο 1200W/230V - Εστυλιγμένο 3500W/230V-

Κωδικός: **7800237**





**Φις θηλυκό
σούκο**

Κωδικός: 7800300
Περιγραφή: Θηλυκό
Συσκευασία: 40 τεμ.

Τιμή τεμαχίου € 1,32



**Φις αρσενικό
σούκο**

Κωδικός: 7800302
Περιγραφή: Αρσενικό
Συσκευασία: 40 τεμ.

Τιμή τεμαχίου € 0,98



**Φις αρσενικό
σούκο PVC**

Κωδικός: 7800780
Περιγραφή: Αρσενικό IP 44
Συσκευασία: 40 τεμ.

Τιμή τεμαχίου € 1,41



**Φις θηλυκό σούκο
PVC**

Κωδικός: 7800779
Περιγραφή: Θηλυκό IP20
Συσκευασία: 40 τεμ.

Τιμή τεμαχίου € 2,18



**Φις θηλυκό
διπολικό**

Κωδικός: 7800313
Περιγραφή: Θηλυκό
Συσκευασία: 40 τεμ.

Τιμή τεμαχίου € 0,60



**Φις αρσενικό
διπολικό**

Κωδικός: 7800312
Περιγραφή: Αρσενικό
Συσκευασία: 40 τεμ.

Τιμή τεμαχίου € 0,67





Σταυρός σούκο

Κωδικός: 7800316
 Περιγραφή: Τύπος: +
 Συσκευασία: 20 τεμ.

Τιμή τεμαχίου € 3,60



• Με προστασία από υπερτάσεις

2
σούκο

4
διπολικά
προστασίας

Δίπριζο καλώδιο

Κωδικός: 7800310
 Περιγραφή: 1σιο
 Συσκευασία: 1 τεμ.

Τιμή τεμαχίου € 7,00



Καλώδιο για ηλεκτρικά εργαλεία

Κωδικός: 7800269
 Περιγραφή: 2Χ1.5 4m
 Συσκευασία: 1 τεμ.

Τιμή τεμαχίου € 11,66



Πεντάπριζο καλώδιο με μονάδα προστασίας

- Μονάδα προστασίας από υπερτάσεις και εκκενώσεις κεραυνών μέχρι 20 000 A
- Με αντιπαρασιτικό φίλτρο

Κωδικός: 7800255
 Περιγραφή: 1σιο
 Συσκευασία: 1 τεμ.

Τιμή τεμαχίου € 33,72



413

Δίπριζο καλώδιο

Κωδικός: 7800256
Περιγραφή: Ίσιο
Συσκευασία: 1 τεμ.

Τιμή τεμαχίου € 5,03



414

Τρίπριζο καλώδιο

Κωδικός: 7800258
Περιγραφή: Ίσιο
Συσκευασία: 1 τεμ.

Τιμή τεμαχίου € 5,78



415

Τετράπριζο καλώδιο

Κωδικός: 7800260
Περιγραφή: Ίσιο
Συσκευασία: 1 τεμ.

Τιμή τεμαχίου € 6,66



416

Τετράπριζο καλώδιο

Κωδικός: 7800261
Περιγραφή: Στρογγυλό
Συσκευασία: 1 τεμ.

Τιμή τεμαχίου € 7,62



417

Πεντάπριζο καλώδιο

Κωδικός: 7800262
Περιγραφή: Ίσιο
Συσκευασία: 1 τεμ.

Τιμή τεμαχίου € 7,89



418

Επτάπριζο καλώδιο

Κωδικός: 7800264
Περιγραφή: Ίσιο
Συσκευασία: 1 τεμ.

Τιμή τεμαχίου € 9,93





310A

Τρίπριζο καλώδιο με διακόπτη

Κωδικός: 7800259
Περιγραφή: 1σιο
Συσκευασία: 1 τεμ.

Τιμή τεμαχίου € 6,80



410

Τετράπριζο καλώδιο με διακόπτη

Κωδικός: 7800250
Περιγραφή: 1σιο
Συσκευασία: 1 τεμ.

Τιμή τεμαχίου € 7,62



411

Πεντάπριζο καλώδιο με διακόπτη

Κωδικός: 7800252
Περιγραφή: 1σιο
Συσκευασία: 1 τεμ.

Τιμή τεμαχίου € 8,77



412

Επτάπριζο καλώδιο με διακόπτη

Κωδικός: 7800254
Περιγραφή: 1σιο
Συσκευασία: 1 τεμ.

Τιμή τεμαχίου € 10,74



Μπαλαντέζα συνεργείου LED

Κωδικός: 7800235
Περιγραφή: 230V / 3W
Συσκευασία: 1 τεμ.

Τιμή τεμαχίου € 27,43



Μπαλαντζά συνεργείου λάμπα / μεταλλική 10m

- Ντουί E27 για βιδωτό λαμπτήρα
- Με διακόπτη
- 2Χ0,75 mm

320

Κωδικός	Περιγραφή		Τιμή Τεμ. €
7800234	Λάμπα	1	12,54



ΛΕΥΚΟ



ΜΑΥΡΟ



Προέκταση καλωδίου >>> από 3 έως 50 μέτρα

Κωδικός	Χρώμα	Περιγραφή	Μέγεθος		Τιμή Τεμ. €
7800270	Λευκό	430	3x1,5x3m	1	7,616
7800272	Λευκό	432	3x1,5x5m	1	10,67
7800274	Λευκό	434	3x1,5x10m	1	17,59
7800276	Μαύρο	435	3x1,5x15m	1	25,37
7800280	Μαύρο	437	3x1,5x20m	1	31,91
7800284	Μαύρο	439	3x1,5x30m	1	45,08
7800288	Μαύρο	449	3x1,5x50m	1	71,35
7800278	Μαύρο	436	3x2,5x15m	1	37,48
7800282	Μαύρο	438	3x2,5x20m	1	48,06
7800286	Μαύρο	440	3x2,5x30m	1	69,08
7800289	Μαύρο	448	3x2,5x50m	1	111,12



Ρευματολήπτες

Κωδικός	Περιγραφή	Τύπος / μέτρα		Τιμή Τεμ. €
7800246	328	3m x 25	1	66,01
7800248	327	4m x 25	1	73,84

322



322A



Τσιμπίδες σώματος

Κωδικός	Περιγραφή	Τύπος		Τιμή Τεμ. €
7800240	322	Σετ 2 τμχ	1	3,67
7800242	322A	400 A	1	8,29

Μπαλαντζά καρούλι πλαστικό

Κωδικός	Περιγραφή	Μέγεθος		Τιμή Τεμ. €
7800210	204	3x1,5x25m	1	56,62
7800212	205	3x1,5x33m	1	67,12
7800214	206	3x1,5x50m	1	90,62
7800216	207	3x2,5x25m	1	77,5
7800218	208	3x2,5x33m	1	94,37
7800220	209	3x2,5x50m	1	128,1

Καρούλι πλαστικό ΚΕΝΟ

Κωδικός	Περιγραφή	Μέγεθος		Τιμή Τεμ. €
7800227	0102	έως 50m	1	24,05

Μπαλαντζά μίνι κλειστού τύπου

Κωδικός	Περιγραφή	Μέγεθος		Τιμή Τεμ. €
7800231	25210	3x1,5 (10m) κίτρινη	10	23,4

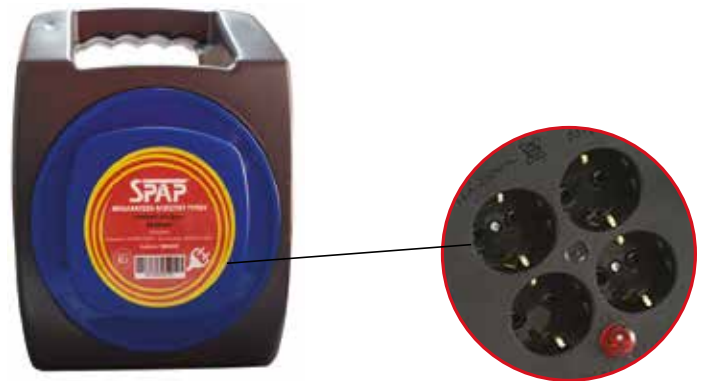
Μπαλαντζά μίνι κλειστού τύπου

Κωδικός	Περιγραφή	Μέγεθος		Τιμή Τεμ. €
7800237	25215	3x1,5 (15m) μαύρη-μπλε	10	33,8

Δεματικά καλωδίων



CE ISO 140001 RoHS 80N 8kg

Αντέχουν σε θερμοκρασίες -40°C/+85°C
Ελάχιστη θερμοκρασία εγκατάστασης -10°C

Σε blister για εύκολη τοποθέτηση σε stand

✓ ΥΨΗΛΩΝ ΠΡΟΔΙΑΓΡΑΦΩΝ
✓ ΥΨΗΛΗΣ ΠΟΙΟΤΗΤΑΣ



Διάφανα

Κωδικός	Μέγεθος		Τιμή Τεμ. €
4100210	2.5X100	100	0,5737
4100211	2.5X130	100	0,826
4100212	2.5X160	100	1,0495
4100213	2.5X200	100	1,2217
4100214	3.6X140	100	1,4002
4100215	3.6X200	100	1,913
4100216	3.6X250	100	2,4377
4100217	3.6X280	100	2,739
4100218	3.6X370	100	3,605
4100219	4.8X200	100	2,5267
4100220	4.8X250	100	3,4102
4100221	4.8X280	100	3,912
4100222	4.8X350	100	4,7923
4100223	4.8X380	100	5,1945
4100224	4.8X430	100	6,3005
4100225	7.6X250	100	6,7452
4100226	7.6X280	100	7,6292
4100227	7.6X350	100	9,1687
4100228	7.6X450	100	11,839
4100229	7.6X500	100	13,427

Μαύρα

Κωδικός	Μέγεθος		Τιμή Τεμ. €
4100230	2.5X100	100	0,5737
4100231	2.5X130	100	0,826
4100232	2.5X160	100	1,0495
4100233	2.5X200	100	1,2217
4100234	3.6X140	100	1,3998
4100235	3.6X200	100	1,913
4100236	3.6X250	100	2,437
4100237	3.6X280	100	2,739
4100238	3.6X370	100	3,605
4100239	4.8X200	100	2,526
4100240	4.8X250	100	3,410
4100241	4.8X280	100	3,912
4100242	4.8X350	100	4,792
4100243	4.8X380	100	5,193
4100244	4.8X430	100	6,3008
4100245	7.6X250	100	6,745
4100246	7.6X280	100	7,628
4100247	7.6X350	100	9,169
4100248	7.6X450	100	11,83
4100249	7.6X500	100	13,42

ΚΑΙΝΟΤΟΜΟΣ ΣΧΕΔΙΑΣΜΟΣ

Διπλά Δεματικά Double Ties

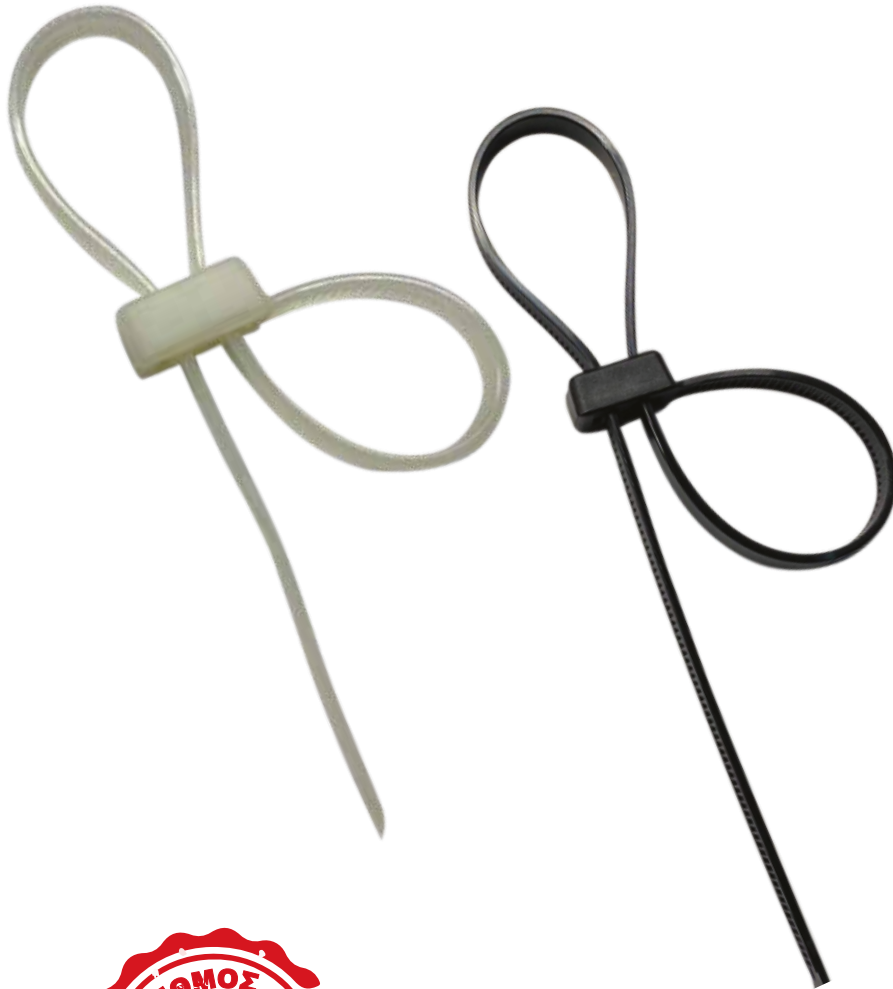

διαθέσιμα
σε 2 χρώματα

- Πρώτο δέσιμο στο σταθερό σημείο (πάσσαλο)
- Δεύτερο δέσιμο στο φυτό αφήνοντας περιθώριο για την ανάπτυξή του
- Δεν χρειάζεται παρακολούθηση και αλλαγή του δεματικού κατά τη διάρκεια από τη φύτεψη έως την ανάπτυξη
- Κέρδος χρόνου και χρήματος σε σύγκριση με την κλασική μέθοδο
- Κατάλληλο για εφαρμογές σε εγκαταστάσεις σωλήνων, μπεκ και καλωδίων, κατά την τοποθέτηση, με ελεύθερο τράβηγμα έως την οριστική θέση των υλικών.
- Χωρίς αρχικό μέτρημα - κόψιμο μέχρι την απαιτούμενη θέση του υλικού προς στερέωση
- Για πολλές άλλες εφαρμογές σε θερμοκήπια σύμφωνα με τις ανάγκες σας



Διάφανα

Κωδικός	Μέγεθος		Τιμή Τεμ. €
4100811	4,8 x 200 mm	100	5,920
4100810	4,8 x 300 mm	100	8,320

Μαύρα

Κωδικός	Μέγεθος		Τιμή Τεμ. €
4100813	4,8 x 200 mm	100	5,920
4100812	4,8 x 300 mm	100	8,320



Τα διπλά δεματικά σχεδιάστηκαν από την SPAP και κατέχουν κατοχυρωμένο αριθμό ευρεσιτεχνίας!



Αντέχουν σε θερμοκρασίες -40°C/+85°C
Ελάχιστη θερμοκρασία εγκατάστασης -10°C

Δεματικά στήριξης **ΜΑΥΡΑ**

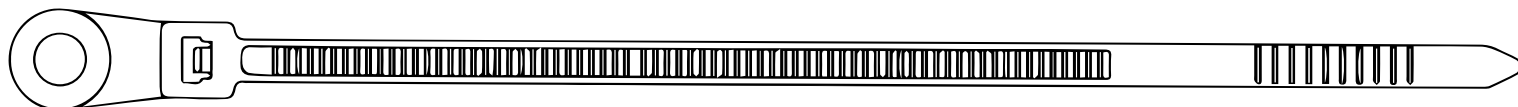

Το δεματικό μπορεί να στηριχθεί σε πάνελ με μια μόνο βίδα.

Α/Α	Μέγεθος mm		Τιμή Τεμ. €
4100814	3.6 x 150	1	1,810
4100815	4.8 x 200	1	3,017



Σε blister για εύκολη τοποθέτηση σε stand



Αντέχει σε θερμοκρασίες $-40^{\circ}\text{C}/+85^{\circ}\text{C}$
Ελάχιστη θερμοκρασία εγκατάστασης -20°C



ISO
140001



180N
40 lbs



- ΕΡΓΟΝΟΜΙΑ ΚΑΙ ΑΞΙΟΠΙΣΤΗ ΜΟΝΩΣΗ
- ΕΓΓΥΗΜΕΝΗ ΠΟΙΟΤΗΤΑ & ΔΙΑΡΚΕΙΑ ΖΩΗΣ ΤΟΥ ΕΡΓΑΛΕΙΟΥ
- ΕΓΓΥΗΣΗ VDE ΤΗΡΗΣΗΣ ΟΛΩΝ ΤΩΝ ΚΡΙΤΗΡΙΩΝ
- ΕΛΕΓΧΟΣ ΠΙΕΣΗΣ
- ΕΛΕΓΧΟΣ ΚΡΟΥΣΗΣ
- ΕΛΕΓΧΟΣ ΠΡΟΣΦΥΣΗΣ VDE ΜΟΝΩΣΗΣ
- ΕΛΕΓΧΟΣ ΔΙΗΛΕΚΤΡΙΚΟΤΗΤΑΣ

Σε κάθε εργαλείο ασκείται δύναμη 500N σε θερμοκρασίες έως 70°C

Όλα τα εργαλεία έχουν δοκιμαστεί ένα προς ένα σε τάση 10.000V AC

Μονωμένα εργαλεία χειρός 1000V



Τα πρότυπα **VDE - Verband Deutscher Elektrotechniker** - έχουν σχεδιαστεί για να προστατεύουν όλο το προσωπικό που εργάζεται πάνω σε εξοπλισμό έως 1000V. Τα εργαλεία χειρός SPAP® VDE πληρούν όλα τα κριτήρια και είναι ελεγμένα και πιστοποιημένα σύμφωνα με DIN EN IEC 60900 (VDE 0682-201):2019-04 καθιστώντας τα από τα ασφαλέστερα στην αγορά. Επίσης καλύπτουν τις απαιτήσεις ποιότητας για ηλεκτρικά προϊόντα σύμφωνα με τον γερμανικό Νόμο για την Ασφάλεια Προϊόντων (Produktsicherheitsgesetz, ProdSG), όσον αφορά τη διασφάλιση της ασφάλειας και της υγείας.



DIN ISO 5746



HEAT TREATED



DROP FORGED

Πένσα VDE 1000 v

- Ειδικός σχεδιασμός κεφαλής με τριπλό σημείο σύσφιξης επιφάνειας, για μέγιστο κράτημα του αντικειμένου εργασίας
- Καινοτόμος & αποκλειστικός σχεδιασμός λαβής, που διαθέτει διπλά προστατευτικά μαξιλάρια αέρα
- Σχεδιασμένο για το σφίξιμο, στρίψιμο και κοπή συρμάτων και καλωδίων

Κοπτική ικανότητα

Κωδικός	Μήκος	Μεσαίας σκληρότητας σύρμα	Σκληρό σύρμα	Ατσαλόσυρμα		Τιμή τμχ €
4100152	180 mm	3,1 mm	2,0 mm	1,6 mm	5	15,925
4100153	200 mm	3,1 mm	2,0 mm	1,6 mm	5	17,956



DIN ISO 5745



HEAT TREATED



DROP FORGED

Μυτοσίμπιδο γωνιακό VDE 1000 v

- Εξαιρετικά μεγάλη ακμή για επίπεδα και στρογγυλά καλώδια
- Καινοτόμος & αποκλειστικός σχεδιασμός λαβής, που διαθέτει διπλά προστατευτικά μαξιλάρια αέρα
- Σχεδιασμένο για χρήση σε περιορισμένους χώρους και συγκράτηση μικρών αντικειμένων

Κοπτική ικανότητα

Κωδικός	Μήκος	Μεσαίας σκληρότητας σύρμα	Σκληρό σύρμα	Ατσαλόσυρμα		Τιμή τμχ €
4100154	200 mm	3,2 mm	2,2 mm	1,6 mm	5	15,980



DIN ISO 5745



HEAT TREATED



DROP FORGED

Μυτοσίμπιδο ίσιο VDE 1000 v

- Καινοτόμος & αποκλειστικός σχεδιασμός λαβής, που διαθέτει διπλά προστατευτικά μαξιλάρια αέρα
- Σχεδιασμένο για χρήση σε περιορισμένους χώρους και συγκράτηση μικρών αντικειμένων
- Εξαιρετικά μεγάλη ακμή για επίπεδα και στρογγυλά καλώδια

Κοπτική ικανότητα

Κωδικός	Μήκος	Μεσαίας σκληρότητας σύρμα	Σκληρό σύρμα	Ατσαλόσυρμα		Τιμή τμχ €
4100155	200 mm	3,2 mm	2,2 mm	1,6 mm	5	15,10



DIN ISO 5749



HEAT TREATED



DROP FORGED

Πλαγιοκόφτης VDE 1000 v

- Κοπτικές ακμές με φρεζάρισμα ακριβείας
- Καινοτόμος & αποκλειστικός σχεδιασμός λαβής, που διαθέτει διπλά προστατευτικά μαξιλάρια αέρα
- Σχεδιασμένο για την κοπή συρμάτων και καλωδίων

Κοπτική ικανότητα

Κωδικός	Μήκος	Μεσαίας σκληρότητας σύρμα	Σκληρό σύρμα	Ατσαλόσυρμα		Τιμή τμχ €
4100157	160 mm	2,8 mm	2,0 mm	1,6 mm	5	15,486
4100156	180 mm	3,0 mm	2,5 mm	1,6 mm	5	16,254



Κατσαβίδι VDE ΕΓΚΟΠΗΣ



Κωδικός				Τιμή Τεμ. €
4101030	3,0	100	12	4,35
4101031	3,5	100	12	4,44
4101032	4,0	100	12	4,71
4101033	5,5	125	12	5,46
4101034	6,5	150	12	6,75

Κατσαβίδι VDE ΣΤΑΥΡΟΣ



Κωδικός				Τιμή Τεμ. €
4101035	1,0	80	12	4,95
4101036	2,0	100	12	5,49

Κατσαβίδι VDE ΡΟΖΙ



Κωδικός				Τιμή Τεμ. €
4101037	1,0	80	12	5,25
4101038	2,0	100	12	5,94

Κατσαβίδι VDE Z+/- για πίνακες



Κωδικός				Τιμή Τεμ. €
4101039	2,0	100	12	7,41

Κατσαβίδι ΔΟΚΙΜΑΣΤΙΚΟ

150 V - 250V



Κωδικός				Τιμή Τεμ. €
4101044	3,0	70	12	4,8

- Μικρό μέγεθος, εύκολο στη μεταφορά και αποθήκευση, βολικό για χρήση και με καλή απόδοση
- Ισχυρό και ανθεκτικό: Κατασκευασμένο από κράμα αλουμινίου

κατσαβίδια VDE

Υψηλής ποιότητας χάλυβας
σφρηλατημένος και θερμικά επεξεργασμένος
CrMoV

NEA

MADE IN GERMANY

Ακριβής
εφαρμογή μύτης

Οπή για εύκολη αποθήκευση



3 υλικών
εργονομική λαβή

Σύμβολο
για εύκολη αναγνώριση



εργονομία & άνεση εξασφαλισμένη ποιότητα!

παραδίδονται σε blister

ΣΕΤ ΚΑΤΣΑΒΙΔΙΩΝ

VDE



1000 V



Κωδικός: 4101041

Τιμή τεμαχίου € 29,16

- ⊖ SL 3.0x100
- ⊖ SL 4.0x100
- ⊖ SL 5.5x125
- ⊕ PH 1.0x80
- ⊕ PH 2.0x100
- ⊖ SL 3.0x70 **TESTER**
150V - 250V



Κωδικός: 4101042

Τιμή τεμαχίου € 29,16

- ⊖ SL 3.5x100
- ⊖ SL 4.0x100
- ⊖ SL 5.5x125
- ⊕ PZ 1.0x80
- ⊕ PZ 2.0x100
- ⊖ SL 3.0x70 **TESTER**
150V - 250V



Κωδικός: 4101043

Τιμή τεμαχίου € 29,16

- ⊖ SL 3.5x100
- ⊖ SL 4.0x100
- ⊖ SL 5.5x125
- ⊕ PZ 2.0x100
- ⊕ Z+/- 2.0x100
- ⊖ SL 3.0x70 **TESTER**
150V - 250V



εργονομία & άνεση

παραδίδονται σε πρακτική κασετίνα

ΕΝΟΤΗΤΑ

14

εργαλεία χειρός



ΕΙΔΙΚΑ ΣΧΕΔΙΑΣΜΕΝΑ
ΕΠΑΓΓΕΛΜΑΤΙΚΕΣ
ΕΦΑΡΜΟΓΕΣ

10 ΧΡΟΝΙΑ
ΕΓΓΥΗΣΗ

Κατσαβίδι ΤΕΤΡΑΓΩΝΟ



Σύμβολο
για εύκολη αναγνώριση

Υψηλής ποιότητας χάλυβας
σφυρηλατημένος και θερμικά επεξεργασμένος
CrMoV



Ακριβής
εφαρμογή μύτης

3 υλικών
εργονομική λαβή

Οπή για εύκολη αποθήκευση



παραδίδονται
σε blister



Κωδικός				Τιμή Τεμ. €
4101040	2,0	160	12	6,54

Μύτες ΤΕΤΡΑΓΩΝΕΣ
IMPACT



παραδίδονται σε blister
10 τεμαχίων



Κωδικός		Μήκος mm		Τιμή Τεμ. €
4101046	2,0	25	10	2,3
4101047	2,0	50	10	3,3
4101048	2,0	73	10	3,7
4101049	2,0	100	10	4,8





DIN ISO 5746

Πένσα

- Καινοτόμος & αποκλειστικός σχεδιασμός λαβής, που διαθέτει διπλά προστατευτικά μαξιλάρια-αέρα
- Υψηλής ποιότητας χάλυβας, σφυρηλατημένος και θερμικά επεξεργασμένος
- Σχεδιασμένο για το σφίξιμο, στρίψιμο και κοπή συρμάτων και καλωδίων



HEAT TREATED



DROP FORGED

Σε blister για εύκολη τοποθέτηση σε stand



Κοπτική ικανότητα

Κωδικός	Μήκος	Μεσαίας σκληρότητας σύρμα	Σκληρό σύρμα	Ατσαλόσυρμα	Καύκι	Τιμή τμχ €
4100140	180 mm	3,1 mm	2,0 mm	1,6 mm	5	10,97
4100144	200 mm	3,5 mm	2,2 mm	1,6 mm	5	11,43



DIN ISO 5749

Πλαγιοκόφτης

- Καινοτόμος & αποκλειστικός σχεδιασμός λαβής, που διαθέτει διπλά προστατευτικά μαξιλάρια-αέρα
- Υψηλής ποιότητας χάλυβας, σφυρηλατημένος και θερμικά επεξεργασμένος
- Σχεδιασμένο για την κοπή συρμάτων και καλωδίων



HEAT TREATED



DROP FORGED

Σε blister για εύκολη τοποθέτηση σε stand



Κοπτική ικανότητα

Κωδικός	Μήκος	Μεσαίας σκληρότητας σύρμα	Σκληρό σύρμα	Ατσαλόσυρμα	Καύκι	Τιμή τμχ €
4100141	160 mm	2,8 mm	2,0 mm	1,6 mm	5	9,29
4100148	180 mm	3,0 mm	2,2 mm	1,6 mm	5	10,37

DIN ISO 5743

Κοφτάκι ηλεκτρονικών μίνι



HEAT TREATED



DROP FORGED

- Για καθαρή, σύριξη κοπή πλαστικών ή μαλακών υλικών.
- Επιφάνεια κοπτικών ακμών γυαλισμένη
- Επεξεργασμένο με φωσφάτωση, γυάλισμα και λάδι

Σε blister για εύκολη τοποθέτηση σε stand



Κωδικός	Μήκος	Καύκι	Τιμή τμχ €
4100151	125 mm	5	11,058



DIN ISO 5745

Μυτοσίμπιδο ίσιο

- Καινοτόμος & αποκλειστικός σχεδιασμός λαβής, που διαθέτει διπλά προστατευτικά μαξιλάρια-αέρα
- Υψηλής ποιότητας χάλυβας, σφυρηλατημένος και θερμικά επεξεργασμένος
- Σχεδιασμένο για χρήση σε περιορισμένους χώρους και συγκράτηση μικρών αντικειμένων



HEAT TREATED



DROP FORGED



Σε blister για εύκολη τοποθέτηση σε stand

Κωδικός	Μήκος	Κοπτική ικανότητα			Τιμή τμχ €
		Μεσαίας σκληρότητας σύρμα	Σκληρό σύρμα	Ατσαλόσυρμα	
4100142	200 mm	3,2 mm	2,2 mm	2,2 mm	9,69



DIN ISO 5745

Μυτοσίμπιδο γωνιακό

- Καινοτόμος & αποκλειστικός σχεδιασμός λαβής, που διαθέτει διπλά προστατευτικά μαξιλάρια-αέρα
- Υψηλής ποιότητας χάλυβας, σφυρηλατημένος και θερμικά επεξεργασμένος
- Σχεδιασμένο για χρήση σε περιορισμένους χώρους και συγκράτηση μικρών αντικειμένων



HEAT TREATED



DROP FORGED



Σε blister για εύκολη τοποθέτηση σε stand

Κωδικός	Μήκος	Κοπτική ικανότητα			Τιμή τμχ €
		Μεσαίας σκληρότητας σύρμα	Σκληρό σύρμα	Ατσαλόσυρμα	
4100145	200 mm	3,1 mm	2,0 mm	1,6 mm	10,61



DIN ISO 5748

Κοφτάκι μπετού



- Κατάλληλο για το λύγισμα, τύλιγμα και την κοπή οικοδομικού σύρματος
- Υψηλής ποιότητας χάλυβας, σφυρηλατημένος και θερμικά επεξεργασμένος
- Βελτιστοποιημένη διαδικασία κίνησης κατά το σφίξιμο του κόμβου πλεξίματος



Σε blister για εύκολη τοποθέτηση σε stand

Κωδικός	Μήκος	Κοπτική ικανότητα			Τιμή τμχ €	
		Μεσαίας σκληρότητας σύρμα	Σκληρό σύρμα	Ατσαλόσυρμα		
4100149	160 mm	3,2 mm	2,2 mm	1,6 mm	5	9,59
4100146	180 mm	3,5 mm	2,5 mm	1,8 mm	5	9,96
4100150	200 mm	3,8 mm	2,8 mm	1,8 mm	5	12,35

DIN ISO 8976

Γκαζοτανάλια



- Λαβές επικαλυμμένες με αντιολισθητικό συνθετικό υλικό για καλύτερο κράτημα
- Υψηλής ποιότητας χάλυβας, σφυρηλατημένος και θερμικά επεξεργασμένος
- Σχεδιασμένο για χρήση σε σωλήνες και παξιμάδια



Σε blister για εύκολη τοποθέτηση σε stand

Κωδικός	Μήκος	Χαρακτηριστικά		Τιμή τμχ €
		Μέγιστη διάμετρος σωλήνα	Ποσότητα	
4100143	250 mm	2"	5	12,34

ΕΡΓΑΛΕΙΑ ΧΕΙΡΟΣ
ΕΙΔΙΚΑ ΣΧΕΔΙΑΣΜΕΝΑ
ΓΙΑ **ΕΠΑΓΓΕΛΜΑΤΙΚΕΣ**
ΕΦΑΡΜΟΓΕΣ



Αντάπτορας μαγνητικός 1/4" για εξάγωνες βίδες
Αντάπτορας μαγνητικός για μύτες 1/4"

A/A	Περιγραφή	Συνολικό Μήκος		Τιμή Τεμ. €
7217205	M8 x 65	65 mm	1	2,1743
4020097	M10 x 65	65 mm	1	2,3687
7220265	M13 x 65	65 mm	1	2,8608
4020100	M17 x 65	65 mm	1	4,6368

A/A	Περιγραφή	Συνολικό Μήκος		Τιμή Τεμ. €
5301204	1/4" x 60	60 mm	1	2,024
5301205	1/4" x 150	150 mm	1	2,882

Αντάπτορας 1/4" για καρέ 1/2"
Αντάπτορας SDS-Plus για καρέ 1/2"
Αντάπτορας SDS-Plus για μύτη 1/4"
Αντάπτορας για μύτες ρυθμιζόμενες 1/4"
Αντάπτορας SDS για τσοκ

A/A	Μέγεθος	Μήκος	Τιμή Τεμ. €	A/A	Μέγεθος	Μήκος	Τιμή Τεμ. €	A/A	Μέγεθος	Μήκος	Τιμή Τεμ. €	A/A	Μέγεθος	Μήκος	Τιμή Τεμ. €
5301032	1/4" x 1/2"	72 mm	5,37	5301037	1/2"	73 mm	6,13	4020101	M10 x 80	80 mm	4,67	5301034	1/4" x 1/4"	60 mm	6,19
								5301202	1/2" x 20	65 mm	7,53				

A man with a beard, wearing a plaid shirt and work gloves, is focused on adjusting a faucet. He is using a wrench on the handle. The background shows a brick wall and a wooden surface.

υδραυλικά

ΕΝΟΤΗΤΑ

15



Φιάλη αερίου

SMAP-PRO

Καύση υψηλότερης θερμοκρασίας από το προπάνιο

- »»» Συγκολλήσεις
- »»» Μπρουτζοκολλήσεις
- »»» Κασσιτεροκολλήσεις

Κωδικός: 9805107
 Περιγραφή: 399,7 g / 14,1 oz
 Συσκευασία: 12 τεμ.

Τιμή τεμαχίου € 7,83



ΕΦΑΡΜΟΓΕΣ ΑΕΡΙΟΥ

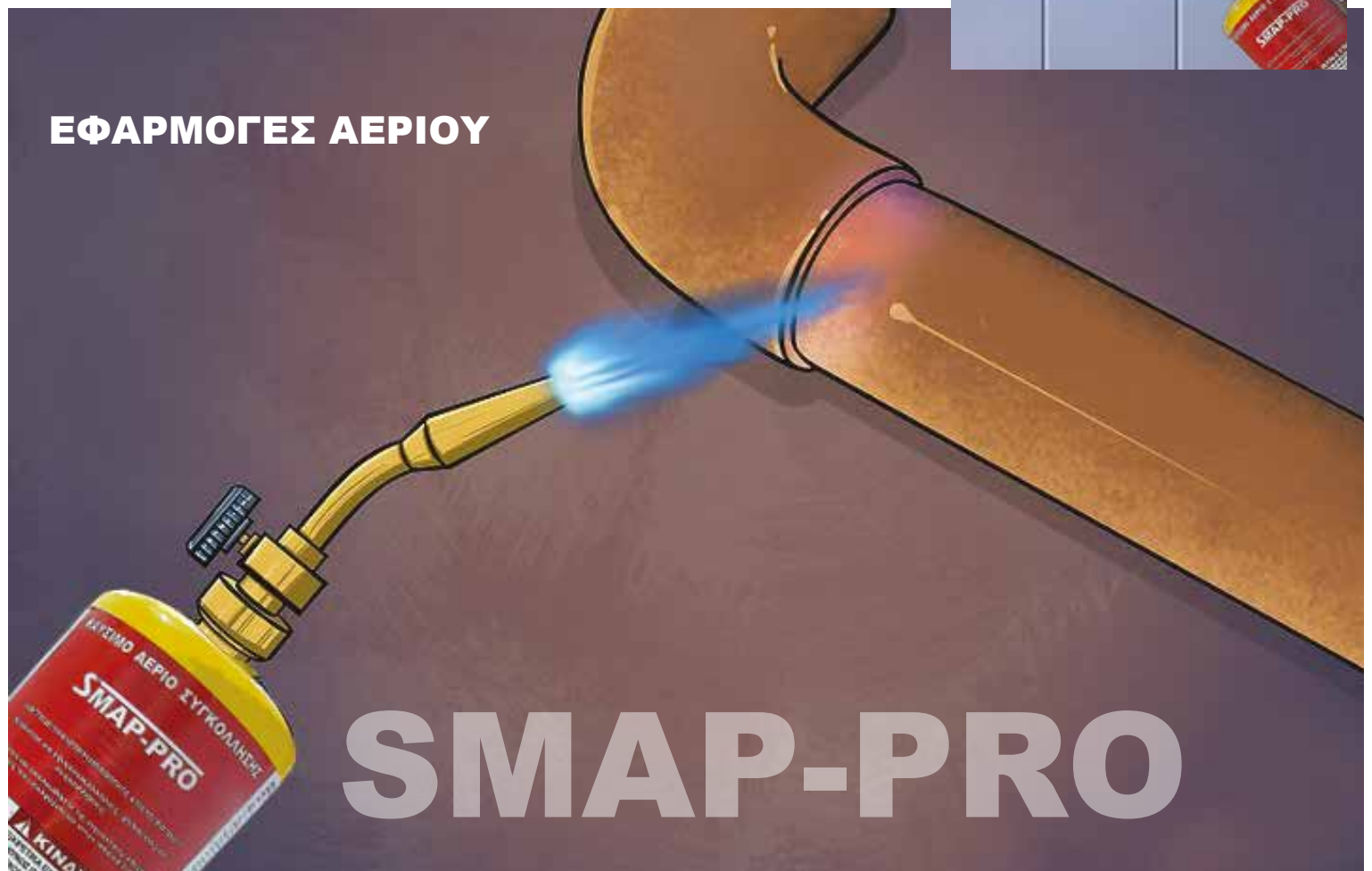

SMAP-PRO

Διπλό φλόγιστρο

DUAL FLAME



Στροβιλισμός φλόγας

Μεταβλητός έλεγχος φλόγας

Περιστροφή ακροφύσιου

Υψηλή θερμοκρασία, ταχύτερη συγκόλληση

Εξοικονομήστε αέριο, ανθεκτική χρήση

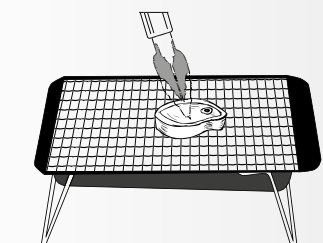
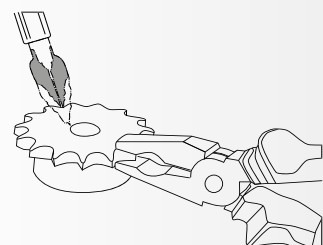
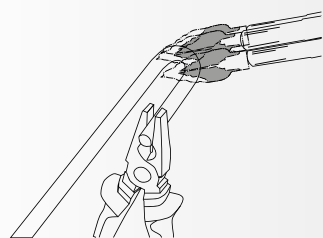
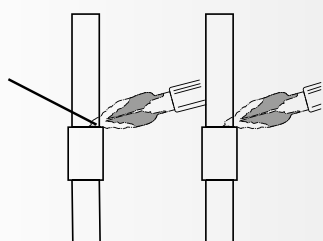

GB/T19001-2016
ISO9001:2015 Standard



9001 : 2015



ΣΩΣΤΗ ΡΥΘΜΙΣΗ :

Συμπαγής φλόγα-σκούρα μπλε σημεία που εκτείνονται από την άκρη περίπου 1" ~ 1-1/4" πέρα από το άκρο της κάννης. Η άκρη παραμένει δροσερή



ΠΟΛΥ ΛΙΓΟ ΑΕΡΙΟ:

Πολύ χαμηλή πίεση μαλακής φλόγας για να επιτευχθεί η σωστή ανάμιξη. Η άκρη θα υπερθερμανθεί. Σκούρο μπλε τμήμα της φλόγας ελάχιστα ορατό από το άκρο της κάννης. Φλόγα ροζ χρώματος



ΠΟΛΥ ΑΕΡΙΟ:

Σκούρο μπλε τμήμα της φλόγας βγαίνει από την άκρη. Η καύση λαμβάνει χώρα πέρα από την κάννη

Χρησιμοποιήστε φιάλη αερίου
SMAP-PRO



A/A	Περιγραφή		Τιμή Τεμ. €
4400040	Διπλό φλόγιστρο	1	40,86



Φλόγιστρο

Περιστροφή ακροφυσίου 360°

Στροβιλισμός φλόγας
Μεταβλητός έλεγχος φλόγας

Οικονομία στο καύσιμο

Ανθεκτικό

Γρήγορη κόλληση

Υψηλή θερμοκρασία

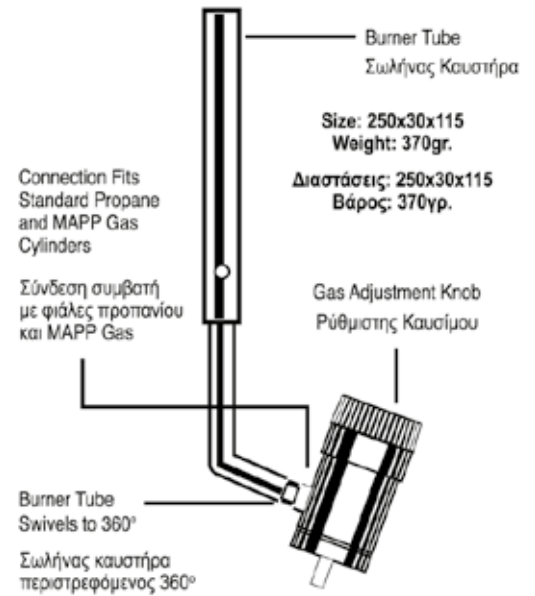

A/A	Κωδικός	Περιγραφή		Τιμή Τεμ. €
5301039	FL-1	Φλόγιστρο	1	26,09



Φλόγιστρο με αναπτήρα

Περιστροφή ακροφυσίου 360°

Στροβιλισμός φλόγας
Μεταβλητός έλεγχος φλόγας

Οικονομία στο καύσιμο

Ανθεκτικό

Γρήγορη κόλληση

Υψηλή θερμοκρασία

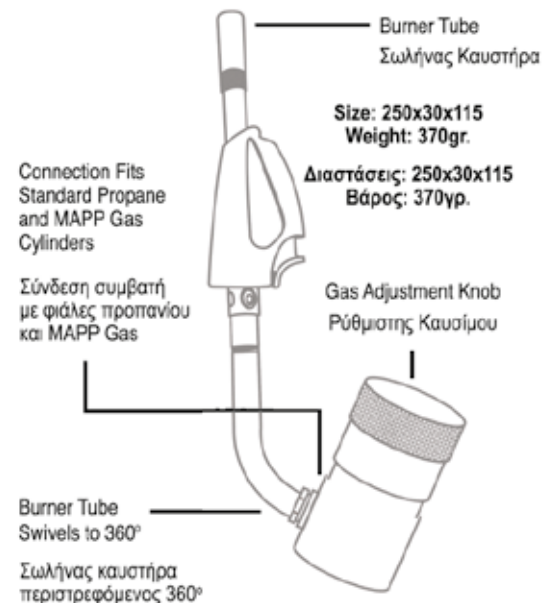

A/A	Κωδικός	Περιγραφή		Τιμή Τεμ. €
5301151	FL-1S	Φλόγιστρο με αναπτήρα	1	32,35

Κουζινάκια ταχείας εμαγιέ

Συνδέονται με ρυθμιστή μπουκάλας **υψηλής πίεσης**



Οι συσκευές υγραερίου **VULCANO**

είναι κατασκευασμένες για να συνδέονται και να λειτουργούν με εγγυημένες μπουκάλες υγραερίου που διατίθενται από τις επώνυμες εταιρείες της αγοράς.

Με την αγορά της συσκευής προμηθευτείτε κατάλληλο ρυθμιστή πίεσης 20-60 bar ή Διακόπτη Φιάλης (Στραγγαλιστής), **ΟΧΙ ΡΥΘΜΙΣΤΗ ΧΑΜΗΛΗΣ ΠΙΕΣΗΣ** όπως επίσης και κατάλληλα ενισχυμένο λάστιχο, το οποίο συνδέει τον Ρυθμιστή Υψηλής με το Ρουξούνι της συσκευής που βρίσκεται στο μπροστινό μέρος της, δεξιά ή αριστερά.

A/A	Κωδικός	Εστίες		Τιμή Τεμ. €
6900550	510	1 εστία	1	29,54
6900551	512	1 + 1/2 εστίες	1	53,42
6900552	511A	2 εστίες	1	48,33
6900558	511B	2 εστίες (ΜΑΚΡΥ)	1	56,87
6900553	513	2 + 1/2 εστίες	1	64,95

Εξαρτήματα για συσκευές υγραερίου

Σωληνάκι



A/A	Κωδικός		Τιμή Τεμ. €
6900562	H16-A10	1	3,62
6900580	για μικρή κεφαλή	1	3,85

Ρακόρ A4



A/A	Κωδικός		Τιμή Τεμ. €
6900570	A4	1	2,11

Κεφαλές



A/A	Κωδικός	Περιγραφή		Τιμή Τεμ. €
6900560	H14 - A8	ταχείας μεγάλη	1	2,27
6900564	H18 - A9	ταχείας καμινέτου	1	1,81

Διακόπτες



Γωνιακός με ρακόρ Γωνιακός με ακροφύσιο Σταυρός με ρακόρ Σταυρός με ρακόρ & ακροφύσιο

A/A	Κωδικός	Περιγραφή		Τιμή Τεμ. €
6900563	A12-1	Γωνιακός με ρακόρ	1	7,25
6900565	A12-2	Γωνιακός με ακροφύσιο	1	7,25
6900566	A12-3	Σταυρός με ρακόρ	1	7,25
6900567	A12-4	Σταυρός με ρακόρ & ακροφύσιο	1	7,25

Κεφαλή ταχείας μπρούτζινη



A/A	Κωδικός		Τιμή Τεμ. €
6900561	H15	1	3,87

SPAP®

σταθερή επιλογή

Γνωρίστε τη νέα μας ιστοσελίδα!!!

www.spap.com.gr

Για τη διευκόλυνσή σας διαχώρισμε
από την κεντρική σελίδα www.papatheodosiou.gr
την www.milwaukeeetool.gr και την www.spap.com.gr



πληροφορίες



υποστήριξη



υπευθυνότητα



A person wearing a white t-shirt, brown work pants, and a tan tool belt is climbing a silver metal A-frame ladder. The person is wearing black gloves and tan work boots. The ladder is positioned against a red brick wall. The person's hands are on the top rail of the ladder, and their feet are on the rungs. The tool belt contains various tools, including a blue-handled screwdriver and a yellow-handled screwdriver. The background is a textured brick wall.

σκάλες

16

Σκάλα αλουμινίου

HOBBY

»» για οικιακή χρήση

- Σύστημα κλειδώματος πλατύσκαλου (25x25cm), βαμμένο ηλεκτροστατικά RAL9005
- Διαγραμμισμένα σκαλοπάτια αλουμινίου για ασφαλές πάτημα
- Νέα ενισχυμένα πριτσίνια ηλεκτροστατικής βαφής RAL9005
- Η σκάλα κατασκευάζεται σύμφωνα με τα ευρωπαϊκά πρότυπα EN131

max

 c. 3,50kg



Πρακτική αναδίπλωση
 Ελαφριά στη χρήση



Standard
 EN 131-2

ΕΓΓΥΗΣΗ
 2
 ΧΡΟΝΙΑ

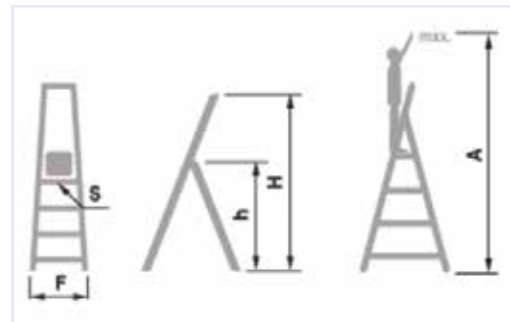

Κωδικός	Περιγραφή	S	h/cm	H/cm	F/cm	A/m	kg	Τιμή Τεμ. €
5017149	H802000	2+1	62	130	42	2,63	3,4	39,3
5017150	H803000	3+1	82	153	44	2,84	3,9	48,03
5017151	H804000	4+1	103	175	46	3,05	4,5	54,58
5017152	H805000	5+1	124	198	49	3,24	5,4	63,31
5017153	H806000	6+1	145	221	51	3,47	6,9	74,23
5017154	H807000	7+1	166	245	54	3,70	7,6	82,96

i



Προφίλ αλουμινίου (50x30mm) μέγιστης αντοχής με πάχος 1.2mm



Ιμάντες ασφαλείας & νέα ενισχυμένα πριτσίνια ηλεκτροστατικής βαφής



Μεταλλικές αντηρίδες για επιπλέον ενίσχυση στη βάση της σκάλας



Σκάλα αλουμινίου HOBBY XXL

»» για οικιακή χρήση

- Προφίλ αλουμινίου (50x30mm) μέγιστης αντοχής με πάχος 1,2mm
- Διαγραμμισμένα φαρδιά σκαλοπάτια αλουμινίου 13cm με πάχος 1,5mm για ασφαλές και άνετο πάτημα.
- Σύστημα κλειδώματος πλατύσκαλου (25x25cm), βαμμένο ηλεκτροστατικά RAL9005
- Ιμάντες ασφαλείας & χιαστή αλουμινίου στα μεγέθη από 5+1 έως 7+1
- Διαγραμμισμένα σκαλοπάτια αλουμινίου για ασφαλές πάτημα
- Νέα ενισχυμένα πριτσίνια ηλεκτροστατικής βαφής RAL9005



Standard
EN 131-2



Κωδικός	Περιγραφή	Σκαλοπάτια	h/cm	H/cm	F/cm	A/m	kg	Τιμή Τεμ. €
5017157	XL4020	2+1	62	130	42	2.63	3.6	51,31
5017158	XL4030	3+1	82	153	44	2.84	4.5	61,13
5017159	XL4040	4+1	103	175	46	3.05	5.6	72,05
5017164	XL4050	5+1	124	198	49	3.24	7.1	82,96
5017165	XL4060	6+1	145	221	51	3.47	8.1	93,88
5017166	XL4070	7+1	166	245	54	3.70	9.1	103,71

i



Πλαίσιο αλουμινίου (50x30mm)

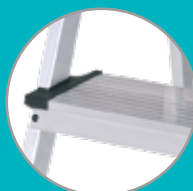

XXL φαρδιά σκαλοπάτια αλουμινίου 13 cm



Με μεταλλικές αντηρίδες για ενίσχυση στη βάση της σκάλας



Σκάλα γαλβανιζέ

ALUMET

»» για οικιακή χρήση

»» με σκαλοπάτια αλουμινίου

- Σκαλοπάτια αλουμινίου για πιο ελαφριά και πρακτική χρήση
- Η σκάλα παρασκευάζεται σύμφωνα με τα ευρωπαϊκά πρότυπα EN131



Standard
EN 131-2

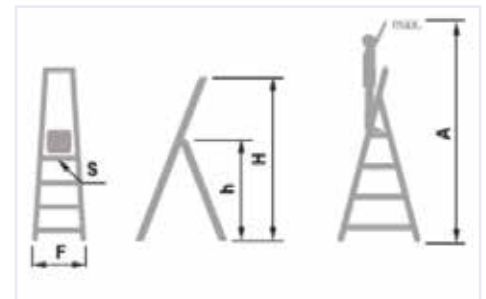

Κωδικός	Περιγραφή	S	h/cm	H/cm	F/cm	A/m	kg	Τιμή Τεμ. €
5017140	AM30100	3+1	82	137	42	2,82	6,5	43,66
5017141	AM40100	4+1	102	160	44	3,02	7,6	52,4
5017142	AM50100	5+1	124	184	46	3,24	8,7	60,05
5017143	AM60100	6+1	145	207	49	3,45	10,2	66,6

i



Προφίλ αλουμινίου (30x30mm) με πάχος 1.00mm



Σύστημα κλειδώματος πλατύσκαλου

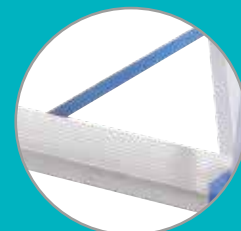

Ιμάντες ασφαλείας

Σκαλοσκαμπό αλουμινίου

QUICKSTEP

>>> για οικιακή χρήση

- Προφίλ αλουμινίου (50x30mm) μέγιστης αντοχής με πάχος 1,2mm
- Χιαστή αλουμινίου σε όλα τα μεγέθη
- Η σκάλα κατασκευάζεται σύμφωνα με τα ευρωπαϊκά πρότυπα EN131

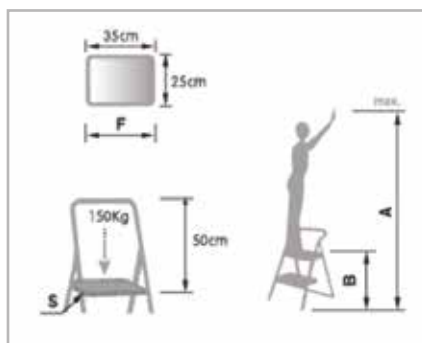
Standard
EN 131-2ΕΓΓΥΗΤΗ
2
ΧΡΟΝΙΑ

Κωδικός	Περιγραφή	S	B/cm	F/cm	A/cm	kg	Τιμή Τεμ. €
5017155	Q302	2	50	35	2,68	3,5	52,4
5017068	Q303	3	75	35	2,93	4,7	66,6
5017069	Q304	4	100	35	3,20	5,8	82,96
5017156	Q305	5	125	35	3,45	6,3	103,71

i

Προφίλ αλουμινίου
(50x35mm)Πλαστικά πλατύσκαλα
(35x25cm) αντιολισθητικά,
μεγάλης αντοχής



Σκαλοσκαμπό αλουμινίου HOBBY

- »»» για οικιακή χρήση
- »»» με σκαλοπάτια και από τις 2 πλευρές

- Προφίλ αλουμινίου (50x50mm) μέγιστης αντοχής με πάχος 1,2mm
- Η σκάλα κατασκευάζεται σύμφωνα με τα ευρωπαϊκά πρότυπα EN131



Standard
EN 131-2



Κωδικός	Περιγραφή	S	H/cm	F/cm	A/m	kg	Τιμή Τεμ. €
5017083	H8220000	2+2	42	40	2,50	1,5	39,3
5017079	H8230000	3+3	62	42	2,70	2,5	45,85
5017080	H8240000	4+4	82	44	2,90	3,5	56,76

i



Μεταλλικές ενώσεις 2mm για πρακτική αναδίπλωση & αντοχή



Ιμάντες ασφαλείας σε όλα τα μοντέλα



Με μεταλλικές αντηρίδες για ενίσχυση στη βάση της σκάλας

150kg max. 150kg

max 3,16m

MADE IN EUROPE

Πρακτική αναδίπλωση
Ελαφριά στη χρήση

Σκαλοσκαμπό σιδήρου ACCESS

»» για οικιακή χρήση

Access

ΣΚΑΛΟΣΚΑΜΠΟ ΓΑΛΒΑΝΙΖΕ

ΤΥΠΟΣ	ΣΚΑΛΟΠΑΤΙΑ	A	B	KG
A202000	2	0.50	2.68	4.0
A203000	3	0.75	2.93	6.0
A204000	4	1.00	3.20	8.0

Προφίλ γαλβανιζέ (30 x 30mm)

Πλαστικά πλατύσκαλα (35 x 25mm) αντιολισθητικά, μέγιστης αντοχής

Πρακτική αναδίπλωση
Ελαφριά στη χρήση

max. 150kg

MADE IN EUROPE

2 years warranty

Standard EN 131-2

Κωδικός	Περιγραφή	S	B/cm	F/cm	A/m	kg	Τιμή Τεμ. €
5017161	A202000	2	0,50	35	2,68	4,5	46,95
5017160	A203000	3	0,75	35	2,93	7,3	54,58
5017163	A204000	4	1,00	35	3,20	9,7	73,15

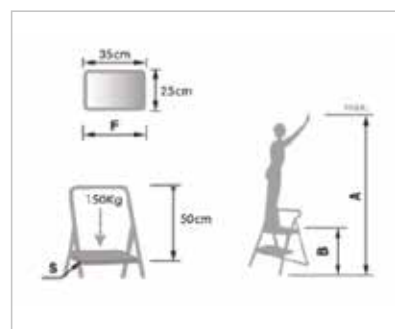

i



Προφίλ γαλβανιζέ (30 x 30mm) με πάχος 1,0mm

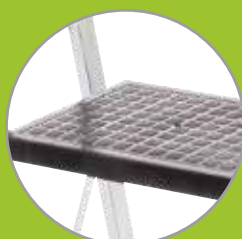

Πλαστικά πλατύσκαλα (35 x 25mm) αντιολισθητικά, μέγιστης αντοχής

Standard EN 131-2





Σκάλα αλουμινίου

PAL

»»» για επαγγελματική χρήση

»»» διπλού συνδιασμού



Standard
EN 131-2

- Διαγραμμισμένα σκαλοπάτια για ασφαλές πάτημα
- Ατσάλινες βίδες με κόντρα παξιμάδια τύπου αεροσκαφών με νάιλον επένδυση
- Ελαφριά, πρακτική στη μεταφορά και αναδίπλωση
- Οι σύνδεσμοι ράβδοι δίνουν δυνατότητα εύκολης και γρήγορης αλλαγής θέσεως σε ευθεία

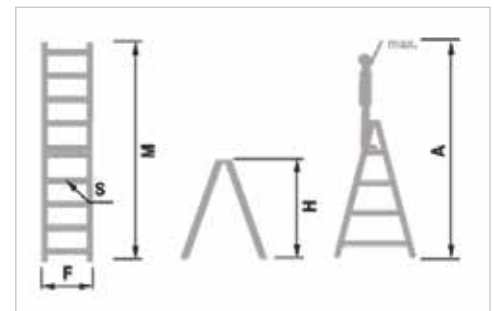

Κωδικός	Περιγραφή	S	H/cm	M/cm	F/cm	A/m	kg	Τιμή Τεμ. €
5017086	PAL0306	3+3	84	1,68	40	2,84	3,9	74,23
5017109	PAL0408	4+4	114	2,28	43	3,14	4,9	93,88
5017088	PAL0510	5+5	144	2,88	46	3,44	5,9	117,9
5017089	PAL0612	6+6	174	3,48	49	3,74	7,1	139,73
5017090	PAL0714	7+7	206	4,12	52	4,06	8,2	161,56
5017110	PAL0816	8+8	240	MONO ΛΑΜΔΑ	55	4,40	9,0	174,66



Υψηλής σκληρότητας κατασκευή αλουμινίου με πάχος 1,7mm



Λαστιχένια πέλματα ένωση ασφαλείας



Σκάλα αλουμινίου

STEADY

»» για επαγγελματική χρήση

- Υψηλής σκληρότητας κατασκευή αλουμινίου με πάχος 1,7mm για επαγγελματική & οικιακή χρήση
- Διαγραμμισμένα σκαλοπάτια για ασφαλές πάτημα
- Με πλατφόρμα και εργαλειοθήκη στο πάνω μέρος της σκάλας



Standard
EN 131-2

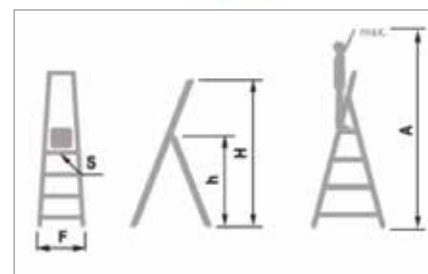

Κωδικός	Περιγραφή	S	h/cm	H/cm	F/cm	A/m	kg	Τιμή Τεμ. €
5017093	S503	2+1	66	132	42	2,66	5,2	67,6
5017094	S504	3+1	90	147	44	2,90	6,0	82,96
5017095	S505	4+1	114	173	46	3,14	7,2	102,61
5017096	S506	5+1	137	197	49	3,37	8,6	119,00
5017097	S507	6+1	167	222	51	3,67	9,9	136,46
5017098	S508	7+1	184	247	54	3,84	11,1	148,46
5017099	S509	8+1	218	272	56	4,18	19,3	191,05



Ελαφριά & πρακτική στη μεταφορά & αναδίπλωση



Με ιμάντες για καλύτερη ασφάλεια

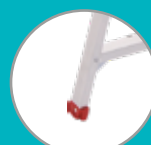

Λαστιχένια πέλματα με ένωση ασφαλείας



Ατσάλινες βίδες με κόντρα παξιμάδια με νάυλον επένδυση



max. 150kg



max 3,15m



Πρακτική αναδίπλωση
Ελαφριά στη χρήση

Καβαλέτο αλουμινίου

PAL

»»» για επαγγελματική χρήση

- Για επαγγελματική & οικιακή χρήση
- Φαρδιά διαγραμμισμένα σκαλοπάτια για ασφαλές πάτημα
- Ατσάλινες βίδες με κόντρα παξιμάδια τύπου αεροσκαφών με νάιλον επένδυση
- Λαστιχένια πέλματα με ένωση ασφαλείας
- Ελαφριά, πρακτική στη μεταφορά και αναδίπλωση

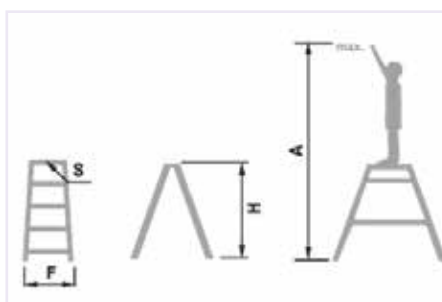

Κωδικός	Περιγραφή	S	H/cm	F/cm	A/m	kg	Τιμή Τεμ. €
5017075	PAL KAV 3	3+3	94	90	2,95	8,6	96,06
5017076	PAL KAV 4	4+4	114	95	3,15	9,5	120,08

Standard
EN 131-2



i



Υψηλής σκληρότητας κατασκευή αλουμινίου με πάχος 1.7 mm



Ιμάντες ασφαλείας σε όλα τα μοντέλα



Σκάλα αλουμινίου

EUROSTYL ΜΟΝΗ

»» για επαγγελματική χρήση

- Προφίλ αλουμινίου από (60X25mm) έως (80X25mm) στα μεγαλύτερα μοντέλα με πάχος 2,0 mm μέγιστης αντοχής & ελαφριές στην χρήση
- Η σκάλα παρέχει όλες τις ευρωπαϊκές προδιαγραφές EN131

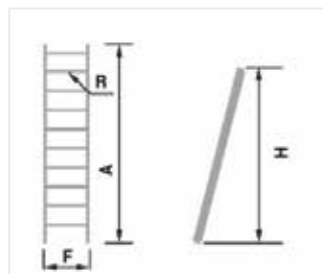

150kg max. 150kg

max 4,00m

Standard
EN 131-2



Κωδικός	Περιγραφή	A/m	F/cm	H/cm	R	kg	Τιμή Τεμ. €
5017000	7107000	1,99	34	1,88	1x7	2,7	57,86
5017001	7109000	2,56	34	2,42	1x9	3,4	69,86
5017002	7110000	2,84	34	2,68	1x10	3,8	77,51
5017003	7111000	3,13	34	2,95	1x11	4,3	92,8
5017004	7114000	3,98	40	3,75	1x14	6,4	113,53



Σκάλα αλουμινίου

»» για επαγγελματική χρήση

EUROSTYL 2 ΤΕΜΑΧΙΩΝ

- Προφίλ αλουμινίου από (60X25mm) έως (80X25mm) στα μεγαλύτερα μοντέλα με πάχος 2,0mm μέγιστης αντοχής & ελαφριές στην χρήση
- Μηχανισμός ασφαλείας στο κλείδωμα τις σκάλας
- Με εξάρτημα ασφαλείας που εξασφαλίζει ομαλή επέκταση της σκάλας
- Με ιμάντες ασφαλείας μέγιστης αντοχής σε υπεριώδη ακτινοβολία
- Τραβέρσα με πέλματα αντιολησθητικά ECO
- Η σκάλα παρέχει όλες τις ευρωπαϊκές προδιαγραφές EN131

150kg max. 150kg

max 6,25m

Standard
EN 131-2



Κωδικός	Περιγραφή	A/m	B/m	F/cm	H/cm	h/cm	R	kg	Τιμή Τεμ. €
5017006	7507000	2,01	3,14	70	2,97	1,89	2x7	6,6	132,1
5017007	7509000	2,58	4,28	80	4,04	2,43	2x9	8,5	161,56
5017008	7511000	3,15	5,13	90	4,84	2,99	2x11	10,6	209,6
5017009	7513000	3,71	6,25	100	5,90	3,50	2x13	13,4	240,16



max. 150kg



max 7,11m

Σκάλα αλουμινίου

EUROSTYL

»» για επαγγελματική χρήση »» 3 τεμαχίων

- Προφίλ αλουμινίου από (60X25mm) έως (80X25mm) στα μεγαλύτερα μοντέλα με πάχος 2,0mm μέγιστης αντοχής & ελαφριές στην χρήση
- Μηχανισμός ασφαλείας στο κλείδωμα τις σκάλας
- Με εξάρτημα ασφαλείας που εξασφαλίζει ομαλή επέκταση τις σκάλας
- Με ιμάντες ασφαλείας μέγιστης αντοχής σε υπεριώδη ακτινοβολία
- Τραβέρσα με πέλματα αντιολησθητικά ECO.
- Η σκάλα παρέχει όλες τις ευρωπαϊκές προδιαγραφές EN131



Standard
EN 131-2

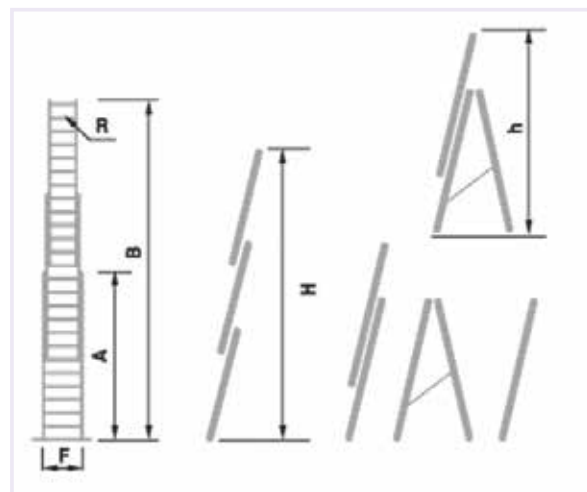

A/A	Κωδικός	A/m	B/m	F/cm	H/m	h/m	R	kg	Τιμή Τεμ. €
5017012	7607	2,01	3,99	70	3,79	2,70	3x7	10,2	176,85
5017013	7608	2,30	5,13	80	4,86	3,53	3x8	12,1	205,23
5017014	7609	2,58	5,69	80	5,39	3,78	3x9	13,7	235,8
5017015	7610	2,86	6,26	90	5,92	4,35	3x10	16,0	282,75
5017016	7611	3,15	7,11	90	6,73	4,90	3x11	19,1	306,7



Σκάλα αλουμινίου

FORTE

»» για βιομηχανική χρήση

»» 2 τεμαχίων

- Προφίλ αλουμινίου από (60X30mm) έως (100X30mm) στα μεγαλύτερα μόντελα με πάχος 3,0mm μέγιστης αντοχής για βαρεώς τύπου χρήση
- Ενισχυμένος μηχανισμός ασφαλείας στο κλείδωμα τις σκάλας
- Με εξάρτημα ασφαλείας που εξασφαλίζει ομαλή επέκταση τις σκάλας
- Με ιμάντες ασφαλείας μέγιστης αντοχής σε υπεριώδη ακτινοβολία
- Τραβέρσα με πέλματα αντιολησθητικά ECO
- Η σκάλα παρέχει όλες τις ευρωπαϊκές προδιαγραφές EN131



Standard
EN 131-2

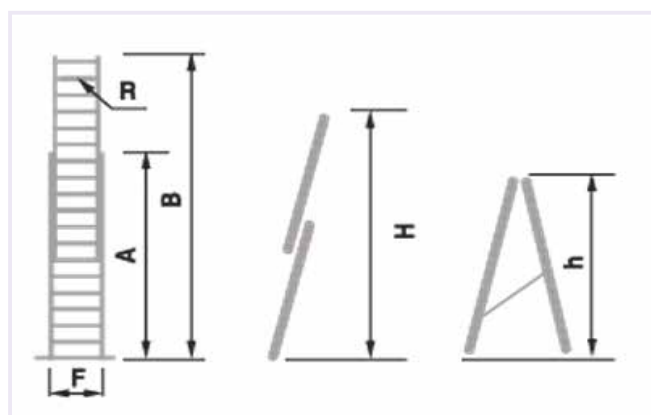

A/A	Κωδικός	A/m	B/m	F/cm	H/m	h/m	R	kg	Τιμή Τεμ. €
5017040	8508000	2,42	3,83	75	3,62	2,29	2x8	9,1	200,8
5017041	8510000	2,98	4,96	85	4,68	2,82	2x10	11,4	235,8
5017042	8512000	3,55	6,09	95	5,75	3,36	2x12	14,2	288,2
5017043	8514000	4,11	7,22	105	6,81	3,88	2x14	18,0	358,0

Σκάλα αλουμινίου

FORTE

»» για βιομηχανική χρήση »» 3 τεμαχίων



- Προφίλ αλουμινίου από (60X30mm) έως (100X30mm) στα μεγαλύτερα μόντελα με πάχος 3,0mm μέγιστης αντοχής για βαρεώς τύπου χρήση
- Ενισχυμένος μηχανισμός ασφαλείας στο κλείδωμα τις σκάλας
- Με εξάρτημα ασφαλείας που εξασφαλίζει ομαλή επέκταση τις σκάλας
- Με ιμάντες ασφαλείας μέγιστης αντοχής σε υπεριώδη ακτινοβολία
- Τραβέρσα με πέλματα αντιολησθητικά ECO
- Η σκάλα παρέχει όλες τις ευρωπαϊκές προδιαγραφές EN131

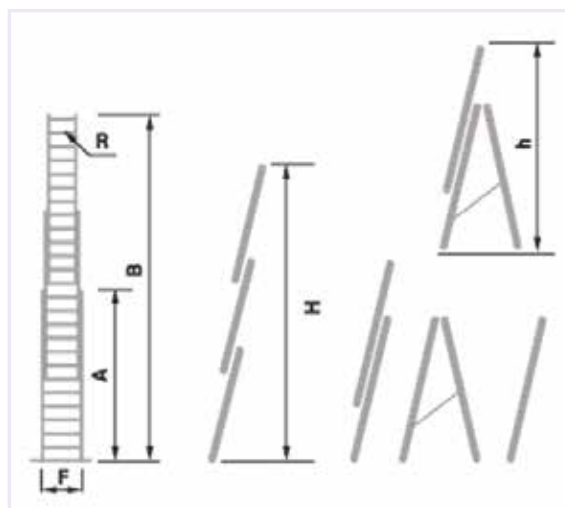

max. 150kg



max 11,20m

Standard
EN 131-2



A/A	Κωδικός	A/m	B/m	F/cm	H/m	h/m	R	kg	Τιμή Τεμ. €
5017063	8608000	2,42	5,25	85	4,97	3,65	3x8	14,9	279,46
5017064	8610000	2,98	6,95	95	6,57	4,71	3x10	21,0	366,80
5017062	8612000	3,55	8,65	105	8,18	5,81	3x12	26,6	462,86
5017066	8614000	4,11	10,34	125	9,77	6,96	3x14	34,6	567,66
5017067	8615000	4,40	11,20	125	10,58	7,52	3x15	40,2	655,00



προετοιμασία
εδάφους

ΕΝΟΤΗΤΑ

17

Σκεπάρνι PROFESSIONAL με σφυρήλατη ατσάλινη κεφαλή

ΔΕΝ ΠΑΡΑΜΟΡΦΩΝΕΤΑΙ

ΔΕΝ ΦΘΕΙΡΕΤΑΙ

ΔΕΝ ΣΠΑΕΙ



Σε blister
για εύκολη τοποθέτηση
σε stand



Το **ΣΚΕΠΑΡΝΙ PROFESSIONAL** είναι ειδικά κατασκευασμένο για επαγγελματίες καλουπατζήδες. Από σφυρήλατο ατσάλι για ελεγχόμενη σκληρότητα στα σημεία πρόσκρουσης.



A/A	Βάρος gr	Διαστάσεις mm		Τιμή Τεμ. €
9804850	340	41x120x45	25	14

Τσουγκράνα ατσάλινη

Τσουγκράνες υψηλών επιδόσεων!
Απορροφούν τις κρούσεις χωρίς θραύση!
Μεγάλη αντίσταση στη φθορά!
Παρατεταμένη διάρκεια ζωής!

12 δόντια



14 δόντια



16 δόντια



A/A	Βάρος gr	Διαστάσεις mm		Τιμή Τεμ. €
9804826	590	340 x 90 x 4	10	8
9804827	675	405 x 90 x 4	10	9
9804828	750	460 x 90 x 4	10	10

Φτυάρι στρογγυλό No2

Χάλυβας **50Mn**
Βάρος **900gr**



Αντοχή στην οξείδωση & τη διάβρωση
Μεγάλη ελαστικότητα
Αντοχή στις παραμορφώσεις
Μέγιστης ποιότητας θερμικά κατεργασμένο έλασμα και με φινίρισμα με εποξική επίστρωση

Φτυάρι μυτερό

Χάλυβας **50Mn**
Βάρος **850gr**



Αντοχή στην οξείδωση & τη διάβρωση
Μεγάλη ελαστικότητα
Αντοχή στις παραμορφώσεις
Μέγιστης ποιότητας θερμικά κατεργασμένο έλασμα και με φινίρισμα με εποξική επίστρωση

A/A	Βάρος gr	Περιγραφή		Τιμή Τεμ. €
9804821	900	No 2	12	9,28

A/A	Βάρος gr	Περιγραφή		Τιμή Τεμ. €
9804834	850		12	9,28



Τσεκουροβαριά πλαστική λαβή



Χώρα προέλευσης: Ιταλία

A/A	Κωδικός	Μήκος mm	Βάρος gr		Τιμή Τεμ. €
9802218	MSA2591	910	2500	1	41,11
9802219	MSA3591	910	3500	1	49,29

Βαριά πλαστική λαβή



Χώρα προέλευσης: Ιταλία

A/A	Κωδικός	Μήκος mm	Βάρος gr		Τιμή Τεμ. €
9802211	MA3091G	910	3000	1	37,36
9802212	MA4091G	910	4000	1	45,49
9802213	MA5091G	910	5000	1	50,28
9802214	MA8091G	910	8000	1	81,67
9802215	MA10091G	910	10000	1	92,29

Τσεκουροβαριά πλαστική λαβή



Χώρα προέλευσης: Ιταλία

A/A	Κωδικός	Μήκος mm	Βάρος gr		Τιμή Τεμ. €
9802220	MGA4091G	910	4000	4	41,72

Τσεκουροβαριά πλαστική λαβή



Χώρα προέλευσης: Κίνα

A/A	Κωδικός	Μήκος mm	Βάρος gr		Τιμή Τεμ. €
5307130	734248	910	3000	1	22,35

Σφυρί κτιστών



A/A	Βάρος gr	Διαστάσεις mm		Τιμή Τεμ. €
9804870	1200	32x150x32	30	16,41



Τσαπάκι ελαφρού τύπου



A/A	Βάρος gr	Διαστάσεις mm		Τιμή Τεμ. €
9804848	350	70 x 150	30	8,11

Τσάπα στρογγυλή



A/A	Περιγραφή	Βάρος gr	Διαστάσεις mm		Τιμή Τεμ. €
9804822	No1	1050	170x190	15	12,36
9804825	No2	1170	190x200	15	12,48

Τσαπάκι Κρήτης

Κατάλληλη για όλες τις εργασίες
στον κήπο και το χωράφι.



A/A	Βάρος gr	Περιγραφή	Διαστάσεις mm		Τιμή Τεμ. €
9804812	1050	No 0	165x160x90	20	11,66
9804806	1170	No 1	170x180x110	15	12,31
9804807	1350	No 2	180x210x115	15	13,27

Τσάπα λάσπης



A/A	Περιγραφή	Βάρος gr	Διαστάσεις mm		Τιμή Τεμ. €
9804805	No1	825	140x160x150	20	12,26

Τσάπα τετράγωνη



A/A	Περιγραφή	Βάρος gr	Διαστάσεις mm		Τιμή Τεμ. €
9804808	No 2	920	145x180x145	20	12,40
9804835	No 2 1/2	1275	170x200x170	12	12,98

Τσαπάκι τετράγωνο πατάτας



A/A	Βάρος gr	Περιγραφή	Διαστάσεις mm		Τιμή Τεμ. €
9804832	1180	No 2 1/2	145x205x145	16	12,54

Τσάπα στενή τετράγωνη



A/A	Βάρος gr	Διαστάσεις mm		Τιμή Τεμ. €
9804815	1230	61x210x90	25	13,02

Τσάπα στενή στρογγυλή



Κατάλληλο εργαλείο για δεντροφυτεύσεις στον κήπο, το χωράφι και το βουνό ακόμα και σε σκληρά άγονα εδάφη.

A/A	Βάρος gr	Διαστάσεις mm		Τιμή Τεμ. €
9804809	810	55x200x80	25	11,75

Τσάπα τρίγωνη Κεφαλληνίας



Ιδιαίτερα μυτερή για την διάνοιξη αυλακώσεων και καλύτερο κάρφωμα στο τσάπισμα.

A/A	Βάρος gr	Διαστάσεις mm		Τιμή Τεμ. €
9804816	900	190x200x5	15	14,11

Σκαλιστήρι Μακεδονίας



Βαρέως τύπου

Κατάλληλο για όλες τις χρήσεις του κήπου και του χωραφιού. Ιδανικό για σκάλισμα.

A/A	Βάρος gr	Διαστάσεις mm		Τιμή Τεμ. €
9804830	450	260x70	30	9,41

Τσάπα τσεκουροστενή



Τσάπα τσεκουροστενή ιδανική για τσάπισμα - σκάλισμα και κόψιμο μικρών κλαδιών που βγαίνουν στις ρίζες των δέντρων.

A/A	Βάρος gr	Διαστάσεις mm		Τιμή Τεμ. €
9804820	1350	80x320	16	19,00

Κασμάς στρογγυλή κεφαλή



A/A	Βάρος gr	Διαστάσεις mm		Τιμή Τεμ. €
9804840	2000	49	20	20,49

SPAP®

Εκθετήρια

Πρακτικές και αποτελεσματικές λύσεις για τον επαγγελματία. Ειδικές κατασκευές για την καλύτερη παρουσίαση προϊόντων.



SPAP®



ΛΥΣΕΙΣ
ΓΙΑ ΤΗ
ΒΕΛΤΙΣΤΗ
ΕΚΘΕΣΗ
ΤΩΝ ΠΡΟΪΟΝΤΩΝ
ΣΤΟ ΣΗΜΕΙΟ
ΠΩΛΗΣΗΣ.



Στειλιάρι τσάπας



Κωδικός	Μέγεθος mm		Τιμή Τεμ. €
9805284	1200 x 41	12	3,92
9805283	1200 x 43	12	3,94

Στειλιάρι σκαλιστηριού



Κωδικός	Μέγεθος mm		Τιμή Τεμ. €
9805286	600 x 33	12	1,43
9805287	900 x 33	12	2,04
9805334	1000 x 35	12	2,82
9805288	1200 x 33	12	2,84

Στειλιάρι σκεπαρνιού



Κωδικός	Μέγεθος mm		Τιμή Τεμ. €
9805290	380 x 35	12	1,05

Στειλιάρι φτυαριού κυρτό πλαστικό



A/A	Κωδικός	Μήκος mm		Τιμή Τεμ. €
9802227	1135B	1350	20	18,73

Στειλιάρι τσεκουροβαριάς οβάλ πλαστικό



A/A	Κωδικός	Μήκος mm		Τιμή Τεμ. €
9802234	4091MG	910	20	18,60

Στειλιάρι κασμά



Κωδικός	Μέγεθος mm		Τιμή Τεμ. €
9805285	900 x 47	12	3,89

Στειλιάρι φτυαριού κυρτό & ίσιο



Κωδικός	Μέγεθος mm		Τιμή Τεμ. €
9805293	1200 x 40	12	5,19
9805295	1200 x 40	12	4,05

Στειλιάρι τσουγκράνας - σκούπας



Κωδικός	Μέγεθος mm		Τιμή Τεμ. €
9805280	1200x29	12	2,82
9805289	1500 x 29	12	3,50

Στειλιάρι τσουγκράνας πλαστικό



A/A	Κωδικός	Μήκος mm		Τιμή Τεμ. €
9802229	125 RACON	1250	20	11,86
9802230	150 RACON	1500	20	12,68

Στειλιάρι πηρούνας



A/A	Κωδικός	Διαστάσεις mm		Τιμή Τεμ. €
9804287	M901 LR 120 SB	1200 x 28	12	4,74

Κασάρα σφυρήλατη

Βαρέως τύπου



Βάρος 725gr

A/A	Διαστάσεις cm		Τιμή Τεμ. €
9804836	40	30	20,05

Βατοκόπτης δρεπάνι

- Για κοπή θάμνων και βάτων.
- Βαθύ κλάδεμα και καθαρισμά κλαδιών.



Βάρος 400gr

A/A	Διαστάσεις cm		Τιμή Τεμ. €
9804847	29	30	17,23

Σπάθα βλασταριών

2600-31B-20



Καθαρισμός θαμνότοπων.
Μη ακονισμένες λεπίδες.

A/A	Κωδικός	Μέγεθος		Τιμή Τεμ. €
9804124	2600-31B-20	20"	12	25,64

Σπάθα βλασταριών

2600-350PA-16



Καθαρισμός θαμνότοπων.
Ακονισμένη λεπίδα.

A/A	Κωδικός	Μέγεθος		Τιμή Τεμ. €
9804127	2600-350PA-16	16"	12	30,46

Δρεπάνι με αιχμή

2562



Ευκολία κοπής: ειδικά σχεδιασμένη γεωμετρία των λεπίδων. Ειδικό χάλυβες και θερμικές κατεργασίες.

A/A	Κωδικός	Διαστάσεις mm		Τιμή Τεμ. €
9804078	2562	440x36	6	20,48

Δρεπάνι με δόντια

2550-2



A/A	Κωδικός	Διαστάσεις mm		Τιμή Τεμ. €
9804115	2550-2	477x22	6	12,60

**Πριόνι κλάδου ίσιο
πλαστική λαβή / τριπλό δόντι**



**ΔΙΑΤΙΘΕΤΑΙ ΣΕ ΠΛΑΣΤΙΚΗ ΘΗΚΗ
ΓΙΑ ΕΥΚΟΛΗ & ΑΣΦΑΛΗ ΜΕΤΑΦΟΡΑ**

A/A	Κωδικός	Περιγραφή / Μέγεθος mm		Τιμή Τεμ. €
5301153	SP-250AG	Πριόνι / 250	6	18,55
5301154	SP-300AG	Πριόνι / 300	6	19,68
5301156	SP-250AB	Ανταλ/κή λάμα 250	6	10,37
5301157	SP-300AB	Ανταλ/κή λάμα 300	6	11,72

**Πριόνι κλάδου κυρτό
πλαστική λαβή / τριπλό δόντι**



**ΔΙΑΤΙΘΕΤΑΙ ΣΕ ΠΛΑΣΤΙΚΗ ΘΗΚΗ
ΓΙΑ ΕΥΚΟΛΗ & ΑΣΦΑΛΗ ΜΕΤΑΦΟΡΑ**

A/A	Κωδικός	Περιγραφή / Μέγεθος mm		Τιμή Τεμ. €
5301155	SP-330AG	Πριόνι / 330	6	18,55
5301158	SP-330AB	Ανταλ/κή λάμα / 330	6	8,80

Κονταροπριόνιο διπλό δόντι



A/A	Κωδικός	Περιγραφή / Μέγεθος mm		Τιμή Τεμ. €
5301160	SP9594A	Πριόνι / 330	6	21,32
5301162	SP9493AB	Ανταλ/κή λάμα / 330	6	11,69

Πριόνι μελαμίνης



A/A	Κωδικός	Περιγραφή / Μέγεθος mm		Τιμή Τεμ. €
5301166	SP-4865	Πριόνι / 265	6	19,91
5301167	SP-4865D	Ανταλ/κή λάμα / 265	6	11,36



πριόνια κλάδου,
με **υψηλής ποιότητας**
λεπίδα από **ατσάλι**
Ιαπωνίας. Για κλαδιά, ελιές
και οπωροφόρα δέντρα.

Μεσινέζα στριφτή

- Υψηλών επιδόσεων
- Χαμηλού θορύβου
- Ειδική σύνθεση από πολυμερές
- Υψηλή αντοχή σε σπάσιμο και γρατζουνιές
- Αεροδυναμικό σχήμα για μείωση αντίστασης του αέρα



A/A	Κωδικός	Διαστάσεις mm x m		Τιμή Τεμ. €
5303402	018840	3,5 x 35	10	12,37
5303403	018842	4,4 x 20	10	12,37

Μεσινέζα τετράγωνη



A/A	Κωδικός	Διαστάσεις mm x m		Τιμή Τεμ. €
5303414		3,3 x 15	10	3,17
5303417		4,0 x 25	10	5,81

Μεσινέζα στρογγυλή

- Χαμηλού θορύβου
- Υψηλής ποιότητας
- Μεγάλη διάρκεια ζωής



A/A	Κωδικός	Διαστάσεις mm x m		Τιμή Τεμ. €
5303416		3,3 x 15	10	2,79
5303415		4,0 x 25	10	5,57

Κεφαλή μεσινέζας αλουμινίου UNIVERSAL

Μοναδικός σχεδιασμός για την απορρόφηση κραδασμών.
2 αλυσίδες βαρέως τύπου.



A/A	Κωδικός	Μέγεθος		Τιμή Τεμ. €
5303352	DL-1108	25,4 x 20	10	15,71

Κεφαλή αλουμινίου



Εύκολη αλλαγή μεσινέζας χωρίς να απαιτούνται εργαλεία βαρέως τύπου.

A/A	Κωδικός	Μέγεθος		Τιμή Τεμ. €
5303350	DL-1102		10	7,87

Κεφαλή αλουμινίου UNIVERSAL

Τοποθέτηση χωρίς αντάπτορα
Εύκολη αλλαγή μεσινέζας χωρίς να απαιτούνται εργαλεία. Οπή κεντραρίσματος για 20 & 25,4 mm



A/A	Κωδικός	Μέγεθος		Τιμή Τεμ. €
5303351	DL-1103		10	6,27

Προσωπίδα διάφανη με κεφαλόδεμα

Μέγεθος: 8X15-1/2"



A/A	Κωδικός		Τιμή Τεμ. €
5301173	870002	1	10,24

Προσωπίδα με μεταλλικό πλέγμα (ελαφρύς τύπος)

Με λάστιχο



A/A	Κωδικός		Τιμή Τεμ. €
5301178	830006	1	5,10

Προσωπίδα με μεταλλικό πλέγμα

Μέγεθος: 8X15-1/2"



A/A	Κωδικός		Τιμή Τεμ. €
5301076	870001	1	10,10

Σκάφη απλή

• Για οικοδομικές εργασίες, αγροτική ή οικιακή χρήση



A/A	Κωδικός	Χωρητικότητα lt		Τιμή Τεμ. €
6300699	PK13301	10	1	3,01
6300697	PK13001	25	1	8,97

Κουβάς



Χώρα προέλευσης: Ιταλία

A/A	Κωδικός	Διάμετρος cm		Τιμή Τεμ. €
9802231	SSG 36	36	1	5,51

Κουβάς 50 lt πλαστικός



Χώρα προέλευσης: Κίνα

A/A	Κωδικός	Διάμετρος cm		Τιμή Τεμ. €
5307007	883999	50	1	10,97



πληροφορίες



υποστήριξη



υπευθυνότητα

Στην κεντρική ιστοσελίδα μας θα βρείτε όλα τα προϊόντα του καταλόγου μας !!!



spap.com.gr

Περιποιηθείτε
τα φυτά και τον κήπο
σας χρησιμοποιώντας
εξαρτήματα ποτίσματος
SPAP κάνοντας το
πότισμα μια εύκολη
και ευχάριστη εμπειρία!

Πιστόλι ποτίσματος

- Μήκος: 480mm
- Πλάτος: 450mm
- Ύψος: 338mm
- Ποσότητα ανα m³: 0,073
- Βάρος: 792gr
- Ρυθμιζόμενος έλεγχος ροής νερού
- Ενσωματωμένο ρακόρ με αρσενική υποδοχή
- Σκανδάλη επαναφοράς με στοπ
- Λαστικέσιος δακτύλιος ρύθμισης



A/A	Κωδικός εργοστασίου		Τιμή Τεμ. €
9705416	SP101	10	6,5

Σύνδεσμος λάστιχου 1/2" - 5/8"



- Επιτρέπει την επέκταση του σωλήνα ή την ήπεισκευή του
- Ιδανικό και για μόνιμη σύνδεση επιπλέον σωλήνα



A/A	Κωδικός εργοστασίου		Τιμή Τεμ. €
9705401	SP32	24	1,023

Ταχυσύνδεσμος άκρου σωλήνα 1/2" - 5/8"



- Επιτρέπει την επέκταση του σωλήνα ή την επισκευή του
- Ιδανικό και για μόνιμη σύνδεση επιπλέον σωλήνα



A/A	Κωδικός εργοστασίου		Τιμή Τεμ. €
9705417	SP42RV	24	1,41

Ταχυσύνδεσμος άκρου σωλήνα 5/8" - 3/4"



- Επιτρέπει την επέκταση του σωλήνα ή την επισκευή του
- Ιδανικό και για μόνιμη σύνδεση επιπλέον σωλήνα



A/A	Κωδικός εργοστασίου		Τιμή Τεμ. €
9705418	LQ44RV	24	1,24

Σύνδεσμος βρύσης με αντάππορα 1/2" - 3/4"



- Με σπείρωμα
- Με θηλυκή υποδοχή



A/A	Κωδικός εργοστασίου		Τιμή Τεμ. €
9705408	SP01	100	0,510

Σύνδεσμος βρύσης 3/4"



- Με σπείρωμα
- Με θηλυκή υποδοχή

A/A	Κωδικός εργοστασίου		Τιμή Τεμ. €
9705407	SP1	110	0,44

Ρακόρ ταχυσύνδεσμου για βρύσες χωρίς σπείρωμα LQT2

Για βρύσες χωρίς σπείρωμα 13 έως 15mm



A/A	Κωδικός		Τιμή Τεμ. €
9705411	0222221-0226	55	4,00

Ρακόρ 3/4" BSP με σπείρωμα με αρσενική υποδοχή LQ9

Μετατρέπει ένα εξάρτημα, όπως πιστόλια ή ψεκαστήρες σε ένα γρήγορο σύστημα σύνδεσης



A/A	Κωδικός		Τιμή Τεμ. €
9705410	0222221-0225	135	0,479

Τριπλός σύνδεσμος LQ6



A/A	Κωδικός		Τιμή Τεμ. €
9705403	0222223-0054	75	0,69

Εύκαμπτος ταχυσύνδεσμος 5/8"- 3/4" LQ44G



A/A	Κωδικός		Τιμή Τεμ. €
9705406	0222224-0448	30	2,60

Εύκαμπτος ταχυσύνδεσμος 1/2"- 5/8" LQ42G



A/A	Κωδικός		Τιμή Τεμ. €
9705405	0222224-0447	30	3,10

Ρακόρ 3/4" & 1" BSP με σπείρωμα με θηλυκή υποδοχή LQ04



A/A	Κωδικός		Τιμή Τεμ. €
9705409	0222221-0237	90	0,763

Σύνδεσμος 5/8"- 3/4" LQ34



A/A	Κωδικός		Τιμή Τεμ. €
9705402	0222222-0137	45	1,097

Ταχυσύνδεσμος με στοπ 5/8"- 3/4" LQ44SRV



A/A	Κωδικός		Τιμή Τεμ. €
9705420	0222224-0386	55	1,55

Πλαστικό ακροφύσιο σωλήνα L1Q



A/A	Κωδικός		Τιμή Τεμ. €
9705415	0103031-0167	35	1,74

ΚΑΙΝΟΤΟΜΟΣ ΣΧΕΔΙΑΣΜΟΣ



Διπλά Δεματικά Double Ties

- Πρώτο δέσιμο στο σταθερό σημείο (πάσσαλο)
- Δεύτερο δέσιμο στο φυτό αφήνοντας περιθώριο για την ανάπτυξή του
- Δεν χρειάζεται παρακολούθηση και αλλαγή του δεματικού κατά τη διάρκεια από τη φύτεψη έως την ανάπτυξη
- Κέρδος χρόνου και χρήματος σε σύγκριση με την κλασική μέθοδο
- Κατάλληλο για εφαρμογές σε εγκαταστάσεις σωλήνων, μπεκ και καλωδίων, κατά την τοποθέτηση, με ελεύθερο τράβηγμα έως την οριστική θέση των υλικών.
- Χωρίς αρχικό μέτρημα - κόψιμο μέχρι την απαιτούμενη θέση του υλικού προς στερέωση
- Για πολλές άλλες εφαρμογές σε θερμοκήπια σύμφωνα με τις ανάγκες σας

Διάφανα

Κωδικός	Μέγεθος	Συσκευασία Τεμάχια	Τιμή Τεμ. €
4100811	4,8 x 200 mm	100	5,92
4100810	4,8 x 300 mm	100	8,32

Μαύρα

Κωδικός	Μέγεθος	Συσκευασία Τεμάχια	Τιμή Τεμ. €
4100813	4,8 x 200 mm	100	5,92
4100812	4,8 x 300 mm	100	8,32



Τα διπλά δεματικά σχεδιάστηκαν από την SPAP και κατέχουν κατοχυρωμένο αριθμό ευρεσιτεχνίας!



Αντέχουν σε θερμοκρασίες -40°C/+85°C
Ελάχιστη θερμοκρασία εγκατάστασης -10°C



Λάστιχο ποτίσματος **REGULAR**



4
στρώσεις

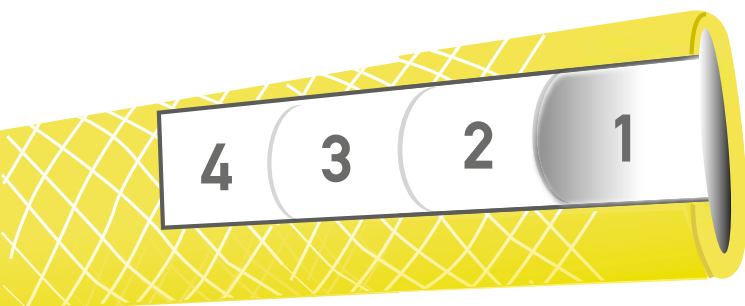

- Εφαρμόζει σε όλους τους συνδέσμους του εμπορίου
- Πυρήνας από καθαρό PVC
- Επένδυση από καθαρό PVC
- Ενίσχυση με πολυεστερικό δίχτυ

A/A	Διάμετρος	Μήκος (σε ρολό)	Bar		Τιμή Τεμ. €
9706073	1/2"	15 m	23	1	11,13
9706074	1/2"	25 m	23	1	18,56
9706075	1/2"	50 m	23	1	37,13
9706076	5/8"	15 m	19	1	15,18
9706077	5/8"	25 m	19	1	25,31
9706078	5/8"	50 m	19	1	50,62
9706079	3/4"	15 m	16	1	19,57
9706080	3/4"	25 m	16	1	32,62
9706081	3/4"	50 m	16	1	65,25
9706082	1"	15 m	14	1	34,42
9706083	1"	25 m	14	1	47,81
9706084	1"	50 m	14	1	95,63

Λάστιχο ποτίσματος **PROFESSIONAL**

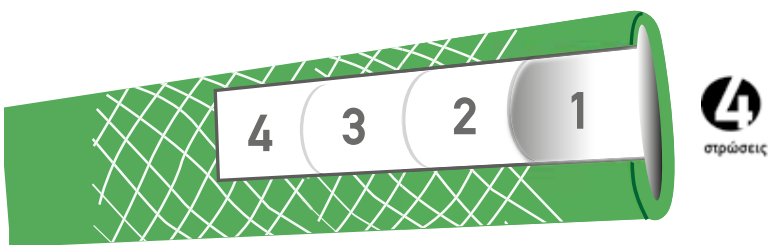

- Εφαρμόζει σε όλους τους συνδέσμους του εμπορίου
- Πυρήνας από καθαρό PVC
- Επένδυση από καθαρό PVC
- Ενίσχυση με πολυεστερικό δίκτυο

A/A	Διάμετρος	Μήκος (σε ρολό)	Bar		Τιμή Τεμ. €
9706060	1/2"	15 m	32	1	13,83
9706061	1/2"	25 m	32	1	23,06
9706062	1/2"	50 m	32	1	46,12
9706063	5/8"	15 m	29	1	17,21
9706064	5/8"	25 m	29	1	28,68
9706065	5/8"	50 m	29	1	57,37
9706066	3/4"	15 m	23	1	23,96
9706067	3/4"	25 m	23	1	39,93
9706068	3/4"	50 m	23	1	79,87
9706069	1"	15 m	18	1	46,12
9706070	1"	25 m	18	1	57,37
9706071	1"	50 m	18	1	114,75

Λάστιχο ποτίσματος **EXTRA POWER**



Extra ποιότητα με στρώση πτανίου

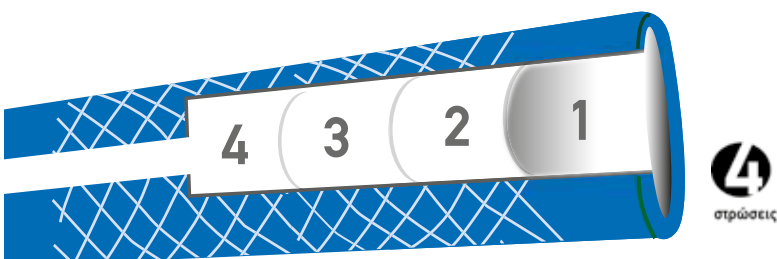

- Εφαρμόζει σε όλους τους συνδέσμους του εμπορίου
- Πυρήνας από καθαρό PVC
- Επένδυση από καθαρό PVC
- Ενίσχυση με πολυεστερικό δίκτυο

A/A	Διάμετρος	Μήκος (σε ρολό)	Bar		Τιμή Τεμ. €
9706100	1/2"	15 m	32	1	15,86
9706101	1/2"	25 m	32	1	26,43
9706102	1/2"	50 m	32	1	52,87
9706103	5/8"	15 m	29	1	19,57
9706104	5/8"	25 m	29	1	32,62
9706105	5/8"	50 m	29	1	65,25
9706108	3/4"	50 m	23	1	79,87
9706109	1"	15 m	18	1	46,5
9706110	1"	25 m	18	1	57,37
9706111	1"	50 m	18	1	114,75

service



Κεντρική μονάδα service ηλεκτρικών εργαλείων & μηχανημάτων

ΤΟ ΤΕΧΝΙΚΟ ΤΜΗΜΑ ΠΑΡΕΧΕΙ ΣΤΟΥΣ ΠΕΛΑΤΕΣ ΜΑΣ:

■ 100% 100% ΕΞΟΥΣΙΟΔΟΤΗΜΕΝΟ ΚΕΝΤΡΟ ΕΞΥΠΗΡΕΤΗΣΗΣ

Το τμήμα μας είναι εξουσιοδοτημένο για να λειτουργεί και να χρησιμοποιεί όλο τον απαραίτητο εξοπλισμό που χρειάζεται (ειδικά εργαλεία πχ: τεστ υψηλής τάσης, battery tester, ειδικούς εξωλκείς κτλ) έτσι ώστε τα εργαλεία μετά την επισκευή να φτάνουν σε εσάς σε άριστη κατάσταση είτε βρίσκονται στο χρονικό όριο της εγγύησης είτε όχι.

■ 100% ΑΝΙΧΝΕΥΣΙΜΟΤΗΤΑ

Με κεντρική βάση δεδομένων serial number για όλα τα εργαλεία που αγοράζονται στην Ελληνική Αγορά. Έτσι υπάρχουν πληροφορίες για το πότε αγοράστηκε το εργαλείο, από ποιόν αγοράστηκε, πότε επισκευάστηκε τελευταία φορά.

■ 100% ΙΚΑΝΟΠΟΙΗΣΗ ΤΩΝ ΠΕΛΑΤΩΝ

Με την πολυετή κατάρτιση- εκπαίδευση των τεχνικών μας, παρέχει λύσεις έτσι ώστε ο πελάτης μας να μείνει ικανοποιημένος με το τελικό αποτέλεσμα κόστους - επισκευής - απόσυρσης.

■ 100% 100% ΓΝΗΣΙΑ ΑΝΤΑΛΛΑΚΤΙΚΑ

Τα ανταλλακτικά που χρησιμοποιεί το τμήμα μας είναι αυτά που ορίζει ο κατασκευαστής βάση των σχεδιαγραμμάτων και είναι γνήσια. Τα ανταλλακτικά αυτά αποθηκεύονται στην ειδική αποθήκη ανταλλακτικών που έχουμε και κάθε ένα από αυτά βρίσκεται στην μοναδική συσκευασία του.

■ 100% 100% ΠΛΗΡΗΣ ΥΠΟΣΤΗΡΙΞΗ

Λύσεις και προτάσεις για εργαλεία εκτός γκάμας της εταιρίας μας πάντα με γνήσια ανταλλακτικά έτσι ώστε ο πελάτης μας να έχει ολοκληρωμένη εικόνα για την κατάσταση όλων των εργαλείων του.

Η εταιρεία μας παρέχει εγγύηση και service στους οίκους που αντιπροσωπεύουμε.



MACROZA
Rozadoras • Weir Chasers



ΠΑΠΑΘΕΟΔΟΣΙΟΥ

Πάνω από 1500 επιλεγμένα
σημεία πώλησης και διανομής,
σε Ελλάδα και Κύπρο.



ΠΑΠΑΘΕΟΔΟΣΙΟΥ



Ο τιμοκατάλογος αυτός ακυρώνει και καταργεί κάθε προηγούμενο. Οι τιμές, φωτογραφίες, τεχνικά χαρακτηριστικά που αναφέρονται στον τιμοκατάλογο αυτό δεν είναι δεσμευτικά και η εταιρεία διατηρεί το δικαίωμα αλλαγής τους χωρίς προειδοποίηση. Οι αναφερόμενες τιμές είναι προτεινόμενες τιμές πώλησης και δεν περιλαμβάνουν ΦΠΑ. Η εταιρεία δεν ευθύνεται για τυχόν τυπογραφικά λάθη καθώς και για την αλλαγή των χαρακτηριστικών ή προϊόντων μετά την ημερομηνία εκτύπωσης του παρόντος.



SPASA



ΠΑΠΑΘΕΟΔΟΣΙΟΥ