



**ΦΙΝΟΜΑΣΙΝ**

**ΙΩΑΝΝΗΣ ΠΑΠΠΑΣ Α.Ε.**



# ΓΕΝΙΚΟΣ ΤΙΜΟΚΑΤΑΛΟΓΟΣ 2024





# ΠΟΙΟΤΗΤΑ & ΤΕΧΝΟΓΝΩΣΙΑ

## ΤΑ ΜΕΓΑΛΥΤΕΡΑ ΕΥΡΩΠΑΙΚΑ ΕΡΓΟΣΤΑΣΙΑ

Ο κατάλογος του 2024 αφιερώνεται στους συνεργάτες, τους προμηθευτές και τους συναδέλφους της εταιρείας μας. Κάθε προϊόν είναι μια προσεκτική πρόταση η οποία διαμορφώνεται μέσα από τις ανάγκες του Έλληνα επαγγελματία.

Συνεχίζουμε να αναγνωρίζουμε και να ακούμε τις ανάγκες του επαγγελματία, να επιλέγουμε τον καλύτερο κατασκευαστή και να διαθέτουμε τα προϊόντα και τις λύσεις μας μέσα από ένα δίκτυο εμπορικών καταστημάτων σε ολόκληρη την Ελλάδα.

Με επίγνωση της αγοράς μας και των συνθηκών που την διαμορφώνουν, με ήθος και ποιοτικές συνεργασίες θα συνεχίσουμε να αναζητούμε τους τρόπους να συναντάμε τις ανάγκες των συνεργατών μας και να δίνουμε λύσεις στις προκλήσεις που συναντούν στην καθημερινότητα.

Ευχαριστούμε θερμά τους ανθρώπους που μας δείχνουν τον δρόμο να βελτιώσουμε τις υπηρεσίες και τα προϊόντα μας και δεσμευόμαστε να είμαστε δίπλα τους προτείνοντας ασφαλή και ποιοτικά προϊόντα.

Με εκτίμηση

Ευάγγελος Παππάς

Βασιλική Παππά





Ηλεκτρικά Εργαλεία Επαγγελματικών  
Απαιτήσεων - Professional Power Tools



Δισκοπρίονα Κοπής Μετάλλου - Διάτρηση  
Metal Cutting Machinery - Drilling



Επισκευή Αμαξωμάτων - Φανοποιία  
Car Body Repair - Automotive Refinish



Ολοκληρωμένες Λύσεις Επισκευής Σκαφών -  
Complete Range of Boat & Superyacht Refinish



















































Ολοκληρωμένα Συστήματα Βαφής Επιφανειών  
- Complete Paint Refinish Systems



Πεπιεσμένος Αέρας - Δίκτυα Αέρος - Φίλτρα  
Compressed Air Networks - Air Filtration

**Σελιδοποίηση Προϊόντων 2024**

					
Σελ. 10	12	14	15	16	18
					
Σελ. 38	40	44	49	56	64
					
Σελ. 89	91	93	98	100	102
					
Σελ. 128	137	138	143	146	152
					
Σελ. 180	181	183	185	190	192
					
Σελ. 222	226	228	233	242	248
					
Σελ. 270	277	280	282	284	292
					
Σελ. 336	339	342	348	350	354

**Σελιδοποίηση Προϊόντων 2024**

**21**

**22**

**26**

**28**

**30**

**36**

**66**

**70**

**76**

**82**

**84**

**85**

**108**

**112**

**116**

**120**

**122**

**124**

**158**

**162**

**168**

**170**

**176**

**178**

**198**

**204**

**209**

**214**

**217**

**220**

**253**

**255**

**258**

**261**

**263**

**267**

**301**

**304**

**311**

**312**

**320**

**326**

**355**

**357**

**362**

**367**

**371**

**372**

# ΠΙΝΑΚΑΣ ΠΕΡΙΕΧΟΜΕΝΩΝ

## ΕΡΓΑΛΕΙΑ ΤΡΙΒΗΣ

• RUPES BA 31ES - ΤΡΟΧΟΣ ΜΕ ΑΠΟΡΡΟΦΗΣΗ	10
• RUPES AR 52ES - ΡΕΚΤΙΦΙΕΖΑ ΣΤΙΛΒΩΣΗΣ	11

## ΕΚΚΕΝΤΡΑ & ΠΑΛΙΝΔΡΟΜΙΚΑ ΤΡΙΒΕΙΑ

• RUPES SSPF - ΕΚΚΕΝΤΡΟ & ΠΑΛΙΝΔΡΟΜΙΚΟ ΤΡΙΒΕΙΟ	12
• RUPES LE 71TC - ΗΛΕΚΤΡΙΚΑ ΤΡΙΒΕΙΑ ΧΟΥΦΤΑΣ	13
• RUPES HSS73/ΒΕΤΑ - ΤΡΙΒΕΙΟ ΜΠΑΤΑΡΙΑΣ	14
• RUPES HQM83 - ΜΙΝΙ ΤΡΙΒΕΙΑ ΜΠΑΤΑΡΙΑΣ	15
• RUPES ER 05TE - ΕΚΚΕΝΤΡΟ ΚΑΙ ΠΑΛΜΙΚΟ ΤΡΙΒΕΙΟ	16
• RUPES LR 71TE - ΕΚΚΕΝΤΡΟ & ΠΑΛΜΙΚΟ ΤΡΙΒΕΙΟ	17
• RUPES RX 256A - BRUSHLESS ΗΛΕΚΤΡΙΚΟ ΤΡΙΒΕΙΟ	18
• RUPES BR 106AES - ΕΚΚΕΝΤΡΑ ΤΡΙΒΕΙΑ	19
• RUPES EK 150AES - ΗΛΕΚΤΡΙΚΟ ΤΡΙΒΕΙΟ	20
• RUPES SL 42AES - ΡΑΣΠΑ ΤΡΙΒΗΣ ΡΕΥΜΑΤΟΣ	21
• RUPES RH 356A - ΕΚΚΕΝΤΡΟ ΤΡΙΒΕΙΟ ΑΕΡΟΣ	22
• RUPES RE 21ACM - ΜΙΝΙ ΕΚΚΕΝΤΡΟ ΤΡΙΒΕΙΟ ΑΕΡΟΣ	23
• RUPES TA 50 - ΜΙΝΙ ΕΚΚΕΝΤΡΟ ΤΡΙΒΕΙΟ	24

## ΑΛΟΙΦΑΔΟΡΟΙ ΓΥΑΛΙΣΜΑΤΟΣ

• RUPES LK 125 - ΕΚΚΕΝΤΡΟΣ ΑΛΟΙΦΑΔΟΡΟΣ	25
• RUPES NANO HR81ML - ΑΛΟΙΦΑΔΟΡΟΣ ΜΠΑΤΑΡΙΑΣ	26
• RUPES HLR75 - ΜΙΝΙ ΙΒΡΙΔ ΑΛΟΙΦΑΔΟΡΟΣ ΜΠΑΤΑΡΙΑΣ	27
• RUPES ΙΒΡΙΔ HLR 15	28
• RUPES ΙΒΡΙΔ HLR 21	29
• RUPES LH 19E - ΠΕΡΙΣΤΡΟΦΙΚΟΣ ΑΛΟΙΦΑΔΟΡΟΣ	30
• RUPES LH 16ES - ΜΙΝΙ ΗΛΕΚΤΡΙΚΟΣ ΑΛΟΙΦΑΔΟΡΟΣ	31
• RUPES LHR 15 MARK III - ΕΚΚΕΝΤΡΟΣ ΑΛΟΙΦΑΔΟΡΟΣ	32
• RUPES LHR 21 MARK III - ΕΚΚΕΝΤΡΟΣ ΑΛΟΙΦΑΔΟΡΟΣ	33
• RUPES LHR 15 ES - ΕΚΚΕΝΤΡΟΣ ΑΛΟΙΦΑΔΟΡΟΣ	34
• RUPES LHR 21 ES - ΕΚΚΕΝΤΡΟΣ ΑΛΟΙΦΑΔΟΡΟΣ	35
• RUPES MILLE LK 900E - ΑΛΟΙΦΑΔΟΡΟΣ ΜΕ ΓΡΑΝΑΖΙΑ	36
• RUPES LHR 75E ΜΙΝΙ - ΕΚΚΕΝΤΡΟΣ ΑΛΟΙΦΑΔΟΡΟΣ	37

## ΣΚΟΥΠΕΣ ΑΠΟΡΡΟΦΗΣΗΣ - ΤΟΥΡΜΠΙΝΕΣ

• RUPES S 130E - ΑΠΟΡΡΟΦΗΤΗΡΑΣ ΧΩΡΙΣ ΣΑΚΟΥΛΑ	38
• RUPES KC28 - ΚΙΤ ΕΡΓΑΣΙΑΣ	39
• RUPES KS 300EP - ΑΠΟΡΡΟΦΗΤΗΡΑΣ ΜΕ ΣΑΚΟΥΛΑ	40
• RUPES S245 EPL - ΣΚΟΥΠΑ ΒΙΟΛΟΓΙΚΟΥ ΚΑΘΑΡΙΣΜΟΥ	41
• RUPES CARRIER - ΤΡΟΧΗΛΑΤΗ ΒΑΣΗ ΑΠΟΘΗΚΕΥΣΗΣ	42
• RUPES CK 31 - ΣΚΟΥΠΑ ΒΙΟΛΟΓΙΚΟΥ ΚΑΘΑΡΙΣΜΟΥ	43
• RUPES MK 6000F - ΒΡΑΧΙΟΝΑΣ ΑΠΟΡΡΟΦΗΣΗΣ	44
• RUPES MKR 6000 - ΒΡΑΧΙΟΝΑΣ ΜΕ ΤΟΥΡΜΠΙΝΑ	45
• RUPES HE 501 - ΤΟΥΡΜΠΙΝΑ ΑΠΟΡΡΟΦΗΣΗΣ	46
• RUPES INVERTER HE501i - ΤΟΥΡΜΠ. ΑΠΟΡΡΟΦΗΣΗΣ	47

## ΑΝΑΛΩΣΙΜΑ - ΒΟΗΘΗΤΙΚΑ RUPES

• RUPES MP 330 - ΓΥΑΛΟΧΑΡΤΑ ΛΕΙΑΝΣΗΣ & ΤΡΙΒΗΣ	48
• RUPES HQ 400 - ΓΥΑΛΟΧΑΡΤΑ ΛΕΙΑΝΣΗΣ & ΤΡΙΒΗΣ	49
• MAESTRO - ΣΠΙΡΑΛ ΣΚΟΥΠΑΣ Φ32mm 4,5m	50
• RUPES 983.002 - ΠΛΑΚΑ ΕΛΑΣΤΙΚΗ (ΓΙΑ ΠΙΑΣΤΡΕΣ)	51
• RUPES 9.Z871/BF - ΤΣΑΝΤΑ ΜΕΤΑΦΟΡΑΣ	52
• RUPES 9.Z1147/4 - ΚΑΛΥΜΜΑ ΕΛΑΣΤΙΚΩΝ	53
• RUPES 9.Z884/BF - ΖΩΝΗ ΕΡΓΑΣΙΑΣ	54
• RUPES STAND	55

## ΠΛΑΚΕΣ ΤΡΙΒΕΙΩΝ & ΤΡΙΒΕΙΑ ΧΕΙΡΟΣ

• RUPES 981.500 - ΠΛΑΚΑ ΤΡΙΒΗΣ 150MM ΗΟΟΚΙΤ Μ8	56
• RUPES 981.089/C - ΠΛΑΚΑ ΑΛΟΙΦΑΔΟΡΩΝ 150MM	57
• MAESTRO FP-21660 - ΠΛΑΚΑ ΤΡΙΒΗΣ 150 MM ΗΟΟΚΙΤ	58
• MAESTRO FP-22770B - ΠΛΑΚΑ ΤΡΙΒΗΣ 150 MM ΗΟΟΚΙΤ	59
• MAESTRO FP-72222 - ΕΝΔΙΑΜΕΣΟΙ ΜΑΛΑΚΟΙ ΠΑΤΟΙ	60
• SKELETIME ABX.0148.08 - ΣΚΛΗΡΟΣ ΕΝΔΙΑΜΕΣΟΣ ΠΑΤΟΣ	61
• FLEXIPADS 10390 - ΠΛΑΚΕΣ ΑΛΟΙΦΑΔΟΡΩΝ	62
• FINOPADS FP-22220 - ΜΙΝΙ ΠΛΑΚΕΣ ΤΡΙΒΗΣ Μ6	63
• FINOPADS FP-30150 - ΤΡΙΒΕΙΟ ΧΕΙΡΟΣ	64
• MIRKA 56005 - ΤΡΙΒΕΙΟ ΧΕΙΡΟΣ 2 ΟΨΕΩΝ	65
• ΑΜΑΧΙ AP-B1RB - ΜΕΓΑΛΟΣ ΕΛΑΣΤΙΚΟΣ ΤΑΚΟΣ ΤΡΙΒΗΣ	66
• MAESTRO RW9 - ΣΕΤ ΠΟΛΥΜΟΡΦ. ΤΑΚΩΝ 9 ΤΕΜΑΧΙΩΝ	67
• FINOPADS K721 - ΕΛΑΣΤΙΚΗ ΡΑΣΠΑ ΧΕΙΡΟΣ 70X400	68
• FINOPADS FP-71112 - ΤΡΙΒΕΙΟ ΜΑΡΓΑΡΙΤΑΣ	69

## ΑΛΟΙΦΕΣ ΓΥΑΛΙΣΜΑΤΟΣ & ΣΦΟΥΓΓΑΡΙΑ

• RUPES 9.DAFINE - ΨΙΛΗ ΑΛΟΙΦΗ ΓΙΑ ΑΛΟΙΦΑΔΟΡΟΥΣ	70
• RUPES 9.BRCOARSE - ΑΛΟΙΦΗ ΓΥΑΛΙΣΜΑΤΟΣ	71
• RUPES 9.PROTECT - ΑΛΟΙΦΗ ΦΙΝΙΡΙΣΜΑΤΟΣ	72
• RUPES 9.ADVANCED - ΑΛΟΙΦΗ ΦΙΝΙΡΙΣΜΑΤΟΣ	73
• RUPES P808 - ΦΙΛΜ ΠΡΟΣΤΑΣΙΑΣ ΓΥΑΛΑΔΑΣ	74
• RUPES REVEAL LITE - ΚΑΘΑΡΙΣΤΙΚΟ ΓΥΑΛΙΣΜΑΤΟΣ	75
• RUPES DA FINE - ΣΦΟΥΓΓΑΡΙΑ ΜΕΣΑΙΑΣ ΑΛΟΙΦΗΣ	76
• RUPES 9.BR150H - ΣΦΟΥΓΓΑΡΙΑ ΧΟΝΤΡΗΣ ΑΛΟΙΦΗΣ	77
• RUPES 9.BL180F - ΓΟΥΝΑ ΜΕ ΜΙΚΡΟΪΝΕΣ	78
• RUPES 9.MF80H - ΣΦΟΥΓΓΑΡΙ ΓΥΑΛΙΣΜ. ΜΙΚΡΟΪΝΩΝ	79
• FLEXIPADS 44405 - ΣΦΟΥΓΓΑΡΙ ΠΟΡΤΟΚΑΛΙ ΗΟΟΚΙΤ	80
• RUPES 9.WF90H - ΣΦΟΥΓΓΑΡΙΑ WAFFLE COARSE	81
• FINOPADS DSW-230 - ΓΟΥΝΑ ΔΙΠΛΗΣ ΟΨΗΣ Μ14	82
• FINOPADS MF150-GM - ΓΟΥΝΑ ΜΙΚΡΟΪΝΑΣ	83
• FINOPADS MF-50 - ΠΑΝΙΑ ΜΙΚΡΟΪΝΑΣ 40 X 40 CM	84
• FLEXIPADS 40710 - ΓΑΝΤΙΑ ΚΑΘΑΡΙΣΜΟΥ ΖΑΝΤΩΝ	85
• FINOPADS WAT1254 - ΣΦΟΥΓΓΑΡΑΚΙ ΕΦΑΡΜΟΓΗΣ	86
• MAESTRO HCL-03 - ΠΙΣΤΟΛΙ ΑΕΡΟΣ „TORNAO“	87

## ΨΕΚΑΣΤΗΡΕΣ ΧΗΜΙΚΩΝ ΥΛΙΚΩΝ

• EPOCA 7676.R001 - ΨΕΚΑΣΤΗΡΕΣ ΧΗΜΙΚΩΝ	88
• EPOCA 7690.R001 - ΑΦΡΟΠΟΙΗΤΕΣ ΚΑΘΑΡΙΣΜΟΥ	89

## ΑΝΑΛΩΣΙΜΑ ΒΑΦΗΣ

• GERSON 020008C - ΚΗΡΟΠΑΝΟ 23 X 46 CM	90
• GERSON X-125 - ΧΩΝΙΑ ΚΑΘΑΡΙΣΜΟΥ ΓΙΑ ΧΡΩΜΑΤΑ	91
• FINOPACK MMPC-600 - ΧΑΡΤΙΝΑ ΔΟΧΕΙΑ ΑΝΑΜΙΞΗΣ	92
• FINOPACK TP-385 - ΔΙΑΦΑΝΗ ΔΟΧΕΙΑ ΑΝΑΜΙΞΗΣ	93
• MAESTRO FM2039-20 - ΠΛΑΣΤΙΚΟΙ ΑΝΑΔΕΥΤΗΡΕΣ	94
• MAESTRO BF133L - ΠΛΑΣΤΙΚΕΣ ΣΠΑΤΟΥΛΕΣ	95
• MAESTRO CM200ABL - ΠΛΑΣΤΕΛΙΝΗ ΚΑΘΑΡ. 200GR	96
• MIRKA 9193600111 - ΦΟΥΜΟ ΛΕΥΚΟ 100 GRM	97
• MAESTRO MIL-4211 - ΦΑΚΟΣ ΕΛΕΓΧΟΥ ΑΠΟΧΡΩΣΕΩΝ	98
• MAESTRO MWL-B50 - ΠΡΟΒΟΛΕΑΣ ΤΑΙΡΙΑΓΜΑΤΟΣ	99

# ΠΙΝΑΚΑΣ ΠΕΡΙΕΧΟΜΕΝΩΝ

## ΦΙΛΤΡΑ ΦΟΥΡΝΩΝ - ΚΑΘΑΡΙΣΜΟΣ

• MAESTRO FSR-600G-200 - ΦΙΛΤΡΟ ΟΡΟΦΗΣ	100
• FINOTACK STC-5L - ΠΡΟΣΤΑΣΙΑ ΚΑΜΠΙΝΑΣ ΦΟΥΡΝΟΥ	101

## ΧΑΡΤΟΤΑΙΝΙΕΣ - ΜΟΝΩΣΗ - ΚΡΑΦΤ

• SIKA SMA80 - ΤΑΙΝΙΑ ΜΑΣΚΑΡΙΣΜΑΤΟΣ +80°C	102
• VIBAC #220 - ΤΑΙΝΙΑ ΜΑΣΚΑΡΙΣΜΑΤΟΣ +60°C	103
• SIKA #250 - SIKA BLUE MASKING UV "MARINE"	104
• VIBAC #828-M LOW NOISE - ΤΑΙΝΙΑ ΣΥΣΚΕΥΑΣΙΑΣ	105
• HPX ZC04 - ΤΑΙΝΙΑ ΔΙΠΛΗΣ ΟΨΗΣ 12 MM X 10 MT	106
• HPX AL5010 - ΜΟΝΩΤΙΚΗ ΤΑΙΝΙΑ ΑΛΟΥΜΙΝΙΟΥ	107
• FINOMASK 020/AL400 - ΚΡΑΦΤ ΧΑΡΤΙ ΜΟΝΩΣΗΣ	108
• FINOMASK MF-6150 - ΝΑΪΛΟΝ ΜΑΣΚΑΡΙΣΜΑΤΟΣ	109
• JTAPE 1013.1350.2 - ΕΛΑΣΤΙΚΟ ΚΟΡΔΟΝΙ ΜΟΝΩΜΑΤΟΣ	110
• JTAPE 4000.8525 - ΣΥΓΚΟΛΛΗΤΙΚΟ ΠΙΝΑΚΙΔΑΣ	111
• FINOMASK SC-800 - ΝΑΪΛΟΝ ΠΡΟΣΤ. ΚΑΘΙΣΜΑΤΩΝ	112
• HORN&BAUER 308182 - ΛΕΥΚΑ ΠΑΤΑΚΙΑ ΑΥΤΟΚ.	113

## ΒΑΣΕΙΣ ΕΞΑΡΤΗΜΑΤΩΝ

• MAESTRO ART 0622A - ΒΑΣΗ ΝΑΪΛΟΝ ΜΟΝΩΣΗΣ	114
• MAESTRO 0613A - ΒΑΣΗ ΧΑΡΤΙΟΥ ΜΟΝΩΣΗΣ	115
• MAESTRO ART.0105 - ΒΑΣΗ ΕΞΑΡΤΗΜΑΤΩΝ	116
• MAESTRO ART.0206 - ΒΑΣΗ ΦΤΕΡΩΝ	117

## ΜΑΣΚΕΣ ΒΑΦΗΣ - ΓΑΝΤΙΑ - ΠΡΟΣΤΑΣΙΑ

• SATA 1000124 - SATA VISION 5000	118
• SATA 134353 - SATA AIR STAR F	119
• FINERGO FR-2511 - ΜΑΣΚΑ ΜΙΣΟΥ ΠΡΟΣΩΠΟΥ A1 P2R	120
• FINERGO FNR-M002 - ΜΑΣΚΑ ΠΡΟΣΤΑΣΙΑΣ FFR2	121
• FINERGO MC3002 - ΟΛΟΣΩΜΗ ΦΟΡΜΑ ΒΑΦΗΣ	122
• RELATEC B190004 - ΟΛΟΣΩΜΗ ΦΟΡΜΑ ΒΑΦΗΣ	123
• POLYCO FHD50 - ΓΑΝΤΙΑ ΝΙΤΡΙΛΙΟΥ ΓΙΑ ΔΙΑΛΥΤΙΚΑ	124
• FINERGO DNG86-OR - ΓΑΝΤΙΑ ΝΙΤΡΙΛΙΟΥ ΣΑΓΡΕ	125
• FINERGO MHG-503 - ΓΑΝΤΙΑ ΗΛΕΚΤΡΟΣΥΓΚΟΛΛΗΣΗΣ	126
• PEVANOL 050123 - ΚΡΕΜΑ ΚΑΘΑΡΙΣΜΟΥ ΧΕΡΙΩΝ 4L	127

## ΓΥΑΛΟΧΑΡΤΑ ΤΡΙΒΗΣ - ΔΙΣΚΟΙ ΛΕΙΑΝΣΗΣ

• STARCKE 516 15 HOLES 150 MM - HOOKIT	128
• MIRKA GOLD 121 HOLES 150 MM - HOOKIT	129
• MIRKA IRIDIUM MULTIHOLE 150 MM - HOOKIT	130
• STARCKE 514 17 HOLES 225 MM - HOOKIT	131
• MIRKA ABRALON 150 MM (6,5 MM FOAM)	132
• MIRKA POLAR STAR 150 MM - HOOKIT	133
• STARCKE MATADOR 991 230 X 280 MM	134
• STARCKE 514 ΓΥΑΛΟΧΑΡΤΟ ΡΟΛΟ 115MM X 25M	135
• STARCKE 524 ΤΡΙΒΕΙΟΥ ΧΕΙΡΟΣ 115 X 228MM	136
• STARCKE 514 ΓΥΑΛΟΧΑΡΤΟ ΡΑΣΓΙΑΣ 70 X 420MM	137
• MAESTRO ΓΥΑΛΟΧΑΡΤΑ ΥΓΡΑΣ ΚΑΙ ΞΗΡΑΣ ΤΡΙΒΗΣ	138
• MAESTRO ΣΦΟΥΓΓΑΡΙΑ ΤΡΙΒΗΣ ΔΙΠΛΗΣ ΟΨΗΣ	139
• MAESTRO ΔΙΣΚΟΙ ΛΕΙΑΝΣΗΣ ΜΑΡΜΑΡΟΥ SIC	140
• MAESTRO ΔΙΣΚΟΙ ΤΡΙΒΗΣ ΤΥΠΟΥ ROLOC	141
• MAESTRO ΔΙΣΚΟΙ ΚΑΘΑΡΙΣΜΟΥ - ΦΙΜΠΕΡ	142
• MAESTRO ΒΟΥΡΤΣΕΣ ΚΑΘΑΡΙΣΜΟΥ - ΤΡΙΒΗΣ	143
• MAESTRO ΜΑΡΚΑΔΟΡΟΣ ΑΝΕΞΙΤΗΛΟΣ ΜΕ ΜΠΙΛΙΑ	144

• MAESTRO ΒΟΥΡΤΣΕΣ ΣΑΤΙΝΙΕΡΑΣ	145
-------------------------------	-----

## ΣΦΡΑΓΙΣΗ & ΣΥΓΚΟΛΛΗΣΗ

• SIKATACK®G04IT	146
• MAESTRO R930020A - ΣΥΡΜΑ ΚΟΠΗΣ ΠΑΡ-ΜΠΡΙΖ	147
• SIKAFLEX®-221	148
• SIKAFLEX®-529 AT	149
• SIKAFLEX®-252	150
• SIKALASTOMER®-831	151
• SIKAGARD®-6470 / 6470S	152
• SIKAPOWERTM-2950 / 2955	153
• FINOGARD®-ARMOR	154
• FINOGARD-5470S	155
• SIKAFAST®-555 L03 (250 ML)	156
• SIKAGARD®-6300	157
• SIKAFLEX®-292i	158
• SIKA® TEAK OIL NEUTRAL	159
• SIKASIL® WS-605 S	160
• SIKAFLEX®-295 UV	161
• SIKAFLEX®-11FC+ PURFORM	162
• SIKASIL® -118 EXTREME GRAB	163
• JOINT BACKER ROD	164
• SIKASIL® 670 FIRE	165
• SIKA BOOM® P	166
• SIKABOND® -54 PARQUET	167
• SIKA® PRIMER 215	168
• SIKA® AKTIVATOR-205 (SIKA CLEANER)	169

## ΠΙΣΤΟΛΙΑ ΣΙΛΙΚΟΝΗΣ - ΠΟΛΥΟΥΡΕΘΑΝΗΣ

• COX® JETFLOW™ 3	170
• MAESTRO MCG06-PRO - ΠΙΣΤΟΛΙ ΑΕΡΟΣ	171
• MAESTRO MHG2060G - ΠΙΣΤΟΛΙ ΧΕΙΡΟΣ	172
• MAESTRO MFG107AT - ΠΙΣΤΟΛΙ ΑΦΡΟΥ ΠΟΛΥ/ΘΑΝΗΣ	173
• SIKA HAND GUN 4723 - 250 ML (1:1)	174
• ΑΝΤΑΠΤΟΡΕΣ ΓΙΑ ΣΑΛΑΜΙΑ 400 & 600 ML SIKAFLEX	175

## ΚΥΑΝΟΑΚΡΥΛΙΚΑ - ΣΦΡΑΓΙΣΤΙΚΑ

• EVERBUILD 483372 - ΚΟΛΛΑ ΣΤΙΓΜΗΣ 1 X 3 GR	176
• WIKO SG100LL.F20 - SUPER GLUE 100LL 20 GR	177
• WIKO 02K70UF.F50 - ΣΦΡΑΓΙΣΤΙΚΟ ΣΠΕΙΡΩΜ. 50 ML	178
• WIKO EPOM.S25 - ΥΓΡΟ ΜΕΤΑΛΛΟ 25 ML	179

## ΧΡΩΜΑΤΑ ΑΥΤΟΚΙΝΗΤΩΝ ΣΕ SPRAY

• FINOCHEM 945498 - ΣΑΓΡΕ ΒΑΦΗ ΠΡΟΦΥΛΑΚΤΗΡΑ	180
• KWASNY 940684 - ΧΡΩΜΑ ΑΥΤΟΚΙΝΗΤΩΝ ΣΕ SPRAY	181
• SPRAILA 300054 - ΑΣΤΑΡΙ ZINC ΓΚΡΙ 400 ML	182
• KWASNY 300096 - SPRAY ΒΑΦΗΣ ΠΛΑΣΤΙΚΩΝ	183
• KWASNY 233054 - ΑΣΤΑΡΙ ZINC ΓΚΡΙ 400 ML	184
• KWASNY 233117 - SPRAY ΦΑΝΑΡΙΩΝ ΜΑΥΡΟ 400 ML	185
• HQS - Πλήρης Σειρά από Χρώματα RAL	186
• KWASNY - Πλήρης Σειρά από Χρώματα RAL	187
• KWASNY 323200 - ΧΡΩΜΙΟ ΣΕ SPRAY 400 ML	188
• KWASNY 323199 - SPRAY ΒΑΦΗΣ ΧΡΥΣΟΥ 400 ML	189



# ΠΙΝΑΚΑΣ ΠΕΡΙΕΧΟΜΕΝΩΝ

## ΤΕΧΝΙΚΑ ΑΕΡΟΣΟΛ - ΦΛΑΝΤΖΟΚΟΛΛΕΣ

• WIKO SIOS.K200 - ΦΛΑΝΤΖΟΚΟΛΛΑ ΜΑΥΡΗ 200 ML	190
• WIKO AMFS.D400 - ΛΙΠΑΝΤΙΚΟ 5 ΧΡΗΣΕΩΝ 400 ML	191
• WIKO ABRE.D600 - ΚΑΘΑΡΙΣΤΙΚΟ ΦΡΕΝΩΝ 600 ML	192
• WIKO AKTS.D400 - SPRAY ΑΛΥΣΙΔΑΣ MoS2 400ML	193
• WIKO ASPK.D400 - ΚΟΛΛΑ ΤΑΠΕΤΣΑΡΙΑΣ 400ML	194
• WIKO AKUS.D400 - SPRAY ΧΑΛΚΟΥ 400ML	195
• WIKO AACD.D400 - ΚΑΘΑΡΙΣΤΙΚΟ AIR CONDITION	196
• MAESTRO MFM - ΜΗΧΑΝΗ ΓΕΜΙΣΜΑΤΟΣ SPRAY	197

## ΑΕΡΟΕΡΓΑΛΕΙΑ ΒΙΟΜΗΧΑΝΙΑΣ

• SUMAKE ST-6643 - ΑΕΡΟΚΛΕΙΔΟ 1/2"	232
• SUMAKE ST-5149 - ΜΙΝΙ ΑΕΡΟΚΛΕΙΔΟ 1/2"	233
• SUMAKE ST-6611 - ΣΕΓΑ ΑΕΡΟΣ (3ΜΜ)	234
• SUMAKE ST-4440 - ΔΡΑΠΑΝΟ ΑΕΡΟΣ	235
• SUMAKE ST-2275 - ΜΑΤΣΑΚΟΝΙ ΑΕΡΟΣ (19 ΒΕΛΟΝΕΣ)	236
• SUMAKE ST-6615 - ΠΡΙΤΣΙΝΑΔΟΡΟΣ ΑΕΡΟΣ	237
• SUMAKE ST-7145 K - ΜΙΝΙ ΠΕΡΙΣΤΡΟΦΙΚΟ ΤΡΙΒΕΙΟ	238
• SUMAKE ST-7741 - ΓΩΝΙΑΚΟΣ ΤΡΟΧΟΣ ΑΕΡΟΣ	239
• MAESTRO MS-8016B - ΚΑΡΦΩΤΙΚΟ ΑΕΡΟΣ ΔΙΧΑΛΟ	240
• MAESTRO MP-P6325B - ΚΑΡΦΩΤΙΚΟ ΑΕΡΟΣ ΒΕΛΟΝΑΚΙ	241

## ΑΕΡΟΣΥΜΠΙΕΣΤΕΣ - ΞΗΡΑΝΤΕΣ - ΦΙΛΤΡΑ

• MAESTRO MAC-50BR - ΑΕΡΟΣΥΜ/ΤΗΣ 50 LT OIL FREE	198
• MAESTRO MAC-270PC - ΑΕΡΟΣΥΜΠΙΕΣΤΗΣ 270 LT	199
• ATLAS COPCO - ΚΟΧΛΙΟΦΟΡΟΙ ΑΕΡΟΣΥΜΠΙΕΣΤΕΣ	200
• ATLAS COPCO - ΣΤΑΘΕΡΟΙ ΑΕΡΟΣΥΜΠΙΕΣΤΕΣ ΜΕ ΙΜΑΝΤΑ	201
• ATLAS COPCO - ΚΟΧΛΙΟΦΟΡΟΙ ΑΕΡΟΣΥΜΠΙΕΣΤΕΣ	202
• ATLAS COPCO - ΞΗΡΑΝΤΕΣ ΨΥΚΤΙΚΟΥ ΤΥΠΟΥ	203
• ABAC PRO A39B - ΑΕΡΟΣΥΜΠΙΕΣΤΗΣ ΜΕ ΙΜΑΝΤΑ 3ΡΗ	204
• ABAC B5900B - ΑΕΡΟΣΥΜΠΙΕΣΤΗΣ ΜΕ ΙΜΑΝΤΑ 3ΡΗ	205
• ABAC PRO B7000 - ΑΕΡΟΣΥΜΠΙΕΣΤΗΣ 2ης ΚΕΦΑΛΗΣ	206
• ABAC B5900LN - ΚΑΤΑΣΙΓΑΣΜΕΝΟΣ ΑΕΡΟΣΥΜΠΙΕΣΤΗΣ	207
• ABAC FORMULA E - ΚΟΧΛΙΟΦΟΡΟΙ ΑΕΡΟΣΥΜΠΙΕΣΤΕΣ	208
• ABAC SPINN - ΚΟΧΛΙΟΦΟΡΟΙ ΑΕΡΟΣΥΜΠΙΕΣΤΕΣ	209
• ABAC - ΕΞΩΤΕΡΙΚΑ ΔΟΧΕΙΑ ΑΠΟΘΗΚΕΥΣΗΣ ΑΕΡΟΣ	210
• ABAC DRY - ΞΗΡΑΝΤΕΣ ΨΥΚΤΙΚΟΥ ΤΥΠΟΥ	211
• ABAC A29B - ΚΕΦΑΛΗ ΑΕΡΟΣΥΜΠΙΕΣΤΗ	212
• MAESTRO MKB-4 - ΠΙΕΣΟΣΤΑΤΗΣ ΑΕΡΟΣΥΜΠΙΕΣΤΗ	213
• ABAC ΦΙΛΤΡΑ ΑΕΡΟΣ ΣΥΓΚΡΑΤΗΣΗΣ ΛΑΔΙΟΥ & ΝΕΡΟΥ	214
• SATA ΦΙΛΤΡΑ ΑΕΡΟΣ ΣΥΓΚΡΑΤΗΣΗΣ ΛΑΔΙΟΥ & ΝΕΡΟΥ	215
• MAESTRO AERO 1400-FRL-1/2 - ΦΙΛΤΡΟΡΥΘΜΙΣΤΗΣ	216
• MAESTRO AERO 4400-FRL-1/2 - ΦΙΛΤΡΟΡΥΘΜΙΣΤΗΣ	217
• SUMAKE SA 2230 A - ΦΙΛΤΡΟ & ΕΛΑΙΩΤΗΡΑΣ 1/4	218
• SATA 22160 - ΑΝΤΑΛΛΑΚΤΙΚΟ ΦΙΛΤΡΟ	219

## ΠΙΣΤΟΛΙΑ ΒΑΦΗΣ - ΑΜΜΟΒΟΛΗΣ - ΑΕΡΟΜΕΤΡΑ

• SATAjet® X 5500 B PHASER HVLP / RP	242
• SATAjet® X 5500 HVLP / RP	244
• SATAjet® 1500 B HVLP	246
• SATAjet® 1000 B HVLP IC	248
• SATAjet® B	250
• SATAjet® 100 BF HVLP / RP	251
• SATAminijet® 4400 B HVLP	252
• SATAgraph® 3 STARTER (ΑΕΡΟΓΡΑΦΟΣ)	253
• SATAjet® 1000 B LIGNUM 3	254
• SATAjet® 1000 H	255
• SATAjet® 3000 K HVLP / RP	256
• SATAjet® 1000 K HVLP / RP	257
• SATA Miniset 10.0 lt ΜΕ ΠΙΣΤΟΛΙ ΚΑΙ ΛΑΣΤΙΧΑ	258
• SATA MINISET® 2LT, 10LT & 48LT	259
• SATA 160879 - ΨΗΦΙΑΚΟΣ ΡΥΘΜΙΣΤΗΣ ΠΙΕΣΗΣ	260
• SATA 9878 - ΜΙΝΙ ΑΦΥΓΡΑΝΤΗΡΑΣ	261
• SATA RPS 0.3 LT - MULTI-PURPOSE CUP SYSTEM	262
• FINOPACK DZAT-101 - ΑΝΤΑΠΤΟΡΑΣ ΚΑΔΟΥ PPS	263
• MAESTRO SG02 - ΜΑΓΝΗΤΙΚΕΣ ΒΑΣΕΙΣ 2 ΘΕΣΕΩΝ	264
• VESSEL G9 ΠΙΣΤΟΛΙ ΣΤΑΤΙΚΟΥ ΗΛΕΚΤΡΙΣΜΟΥ	265
• OMG ART 50 - ΜΕΤΑΛΛΙΚΟΣ ΦΥΣΗΤΗΡΑΣ	266
• MAESTRO BG1002 XP - ΠΙΣΤΟΛΙ ΣΤΕΓΝ. ΧΡΩΜΑΤΑ	267
• MAESTRO SBL-1180BOX - ΠΙΣΤΟΛΙ ΑΜΜΟΒΟΛΗΣ	268
• PMT PS2 - ΠΙΣΤΟΛΙ ΠΙΣΣΑΣ - ΚΕΡΙΟΥ	269
• MAESTRO G70 - ΠΙΣΤΟΛΙ ΒΑΦΗΣ ΚΑΤΩ ΔΟΧΕΙΟ	270
• MAESTRO mini 827 - ΜΙΝΙ ΑΕΡΟΓΡΑΦΟΣ ΒΑΦΗΣ	271
• MAESTRO MAV-34K - ΜΙΝΙ ΑΕΡΟΓΡΑΦΟΣ ΒΑΦΗΣ	272
• MAESTRO MPC-025 - ΜΙΝΙ ΑΕΡΟΣΥΜΠΙΕΣΤΗΣ	273
• SUMAKE AT-20M - ΔΟΧΕΙΟ ΠΙΕΣΗΣ ΧΡΩΜΑΤΟΣ 20L	274
• MAESTRO PT-20 - ΔΟΧΕΙΟ ΠΙΕΣΗΣ ΧΡΩΜΑΤΟΣ 20L	275
• MAESTRO MAS-450 - ΗΛΕΚΤΡΙΚΗ ΑΝΤΛΙΑ (AIRLESS)	276
• MAESTRO MAS-1195 - ΗΛΕΚΤΡΙΚΗ ΑΝΤΛΙΑ (AIRLESS)	277
• MAESTRO MSP-6376G - ΠΙΣΤΟΛΙ ΥΨΗΛΗΣ ΠΙΕΣΗΣ	278
• MAESTRO ER-14-050 - ΚΟΝΤΑΡΙ ΒΑΦΗΣ - ΠΡΟΕΚΤΑΣΗ	279

## ΤΑΧΥΣΥΝΔΕΣΜΟΙ - ΛΑΣΤΙΧΑ ΑΕΡΟΣ - ΚΛΙΠΣ

• ΛΑΣΤΙΧΟ ΑΕΡΟΣ ΓΙΑ ΒΑΦΕΙΣ ΚΑΙ ΔΟΧΕΙΑ ΠΙΕΣΗΣ	220
• ΛΑΣΤΙΧΟ ΑΕΡΟΣ RILSAN & PVC	221
• ΡΑΚΟΡ - ΤΑΧΥΣΥΝΔΕΣΜΟΙ ΑΕΡΟΣ MAUER	222
• ΡΑΚΟΡ - ΤΑΧΥΣΥΝΔΕΣΜΟΙ ΑΕΡΟΣ RECTUS - MAUER	223
• ΕΞΑΡΤΗΜΑΤΑ ΑΕΡΟΣ	224
• ΟΡΕΙΧΑΛΚΙΝΟΙ ΤΑΧΥΣΥΝΔΕΣΜΟΙ ΓΙΑ ΛΑΣΤΙΧΟ	225
• MAESTRO - ΣΦΙΓΚΤΗΡΕΣ ΓΙΑ ΛΑΣΤΙΧΑ	226
• MAESTRO - ΔΕΜΑΤΙΚΑ ΚΑΛΩΔΙΩΝ	227
• MAESTRO - ΚΛΙΠ ΚΑΜΠΙΝΑΣ ΑΥΤΟΚΙΝΗΤΩΝ	228
• MAESTRO - ΚΛΙΠ ΚΑΜΠΙΝΑΣ ΑΥΤΟΚΙΝΗΤΩΝ	229
• MAESTRO - ΚΛΙΠ ΚΑΜΠΙΝΑΣ ΑΥΤΟΚΙΝΗΤΩΝ	230
• SUMAKE - ΜΑΧΑΙΡΑΚΙΑ ΑΠΟΚΟΛΛΗΤΗ ΠΑΡΜΠΡΙΖ	231

## ΠΛΥΝΤΗΡΙΑ ΠΙΣΤΟΛΙΩΝ - ΥΠΕΡΥΘΡΕΣ ΑΚΤΙΝΕΣ

• SATA DRY JET - ΠΙΣΤΟΛΙΑ ΣΤΕΓΝΩΜΑΤΟΣ	280
• MAESTRO IR3-DA - ΦΟΡΗΤΗ ΥΠΕΡΥΘΡΗ ΑΚΤΙΝΑ	281
• UNIC UGC 4006 EXT - ΠΛΥΝΤΗΡΙΟ ΓΙΑ ΠΙΣΤ. ΒΑΦΗΣ	282
• UNIC UGC 5005A - ΠΛΥΝΤΗΡΙΟ ΓΙΑ ΠΙΣΤΟΛΙΑ ΒΑΦΗΣ	283

# ΠΙΝΑΚΑΣ ΠΕΡΙΕΧΟΜΕΝΩΝ

## ΕΞΟΠΛΙΣΜΟΣ ΣΥΝΕΡΓΕΙΩΝ ΑΥΤΟΚΙΝΗΤΩΝ

• ITALCOM 32091 - ΕΛΑΙΟΣΥΛΛΕΚΤΗΣ 80L ΜΕ ΓΥΑΛΑ	284
• ITALCOM 15020 - ΓΡΑΣΑΔΟΡΟΣ ΑΕΡΟΣ 15KG	285
• ITALCOM 21006 - ΠΙΣΤΟΛΙ ΜΕΤΡΗΣΗΣ ΛΑΔΙΟΥ	286
• MAESTRO RF4 - ΧΩΝΙΑ ΠΛΑΣΤΙΚΑ ΣΕΤ 4 ΤΕΜΑΧΙΩΝ	287
• MAESTRO D70/C - ΗΛΕΚΤΡΙΚΗ ΑΝΤΛΙΑ ΜΕΤΑΓΓΙΣΗΣ	288
• MAESTRO ΜΟΡ-31 - ΑΝΤΛΙΕΣ ΓΡΑΣΟΥ	289
• MAESTRO EMG70 - ΠΙΣΤΟΛΙ ΧΗΜΙΚΩΝ	290
• MAESTRO SB-220 - ΚΑΜΠΙΝΑ ΑΜΜΟΒΟΛΗΣ 220 LT	291
• MAESTRO HJ-8B - ΓΡΥΛΟΣ ΜΠΟΥΚΑΛΑΣ 8TN	292
• MAESTRO 1123 - ΕΡΓΑΛΕΙΟΦΟΡΟΣ ΜΕ 5 ΣΥΡΤΑΡΙΑ	293
• RICARD 252-51 - ΣΦΥΡΙ ΠΕΝΑ ΚΑΜΠΥΛΗ	294
• RICARD 251-9 1/2 A - ΛΙΜΑ	295
• OLMEC J214 - ΓΡΥΛΟΣ ΑΕΡΟΣ ΜΕ ΔΙΠΛΟ ΕΜΒΟΛΟ	296
• OMCN 113 - ΓΡΥΛΟΣ ΑΝΥΨΩΣΗΣ 1500 KG	297
• OMCN 540/A - ΣΤΑΘΕΡΗ ΠΛΑΤΦΟΡΜΑ 3 TN	298
• OMCN 243 - ΣΑΣΜΑΝΟΓΡΥΛΟΣ ΦΟΡΤΗΓΩΝ 1 TN	299
• OMCN 156 - ΠΡΕΣΑ 20 TN	300
• OMCN 105 - ΠΡΕΣΑ ΦΑΝΟΠΟΙΪΑΣ 5 TN	301
• OMCN 275 - ΤΡΑΒΕΡΣΑ	302
• OMCN 282 - ΔΑΓΚΑΝΑ ΤΡΑΒΗΓΜΑΤΟΣ	303

## ΜΠΑΛΑΝΤΕΖΕΣ ΑΕΡΟΣ - ΡΕΥΜΑΤΟΣ

• MAESTRO 12004 - ΛΑΜΠΑ ΣΥΝΕΡΓΕΙΟΥ ΜΕ LED	304
• MAESTRO 35312 - ΠΟΛΥΜΠΡΙΖΟ ΜΕ ΚΑΛΩΔΙΟ 5Θ	305
• MAVEL 808075 - ΑΥΤΟΜΑΤΗ ΜΠΑΛΑΝΤΕΖΑ ΑΕΡΟΣ	306
• MAESTRO 811315 - ΑΥΤΟΜΑΤΗ ΜΠΑΛΑΝΤΕΖΑ ΡΕΥΜ.	307

## ΗΛΕΚΤΡΟΣΥΓΚΟΛΛΗΣΗ - ΠΟΝΤΕΣ - ΜΠΕΚ

• ΕΚΚΙΝΗΤΗΣ ΜΠΑΤΑΡΙΑΣ ΑΥΤΟΚΙΝΗΤΩΝ 12V	308
• MAESTRO ΟΡΙΟΝ-30Π - ΦΟΡΤΙΣΤΕΣ ΜΠΑΤΑΡΙΑΣ	309
• MAESTRO - ΗΛΕΚΤΡΟΣΥΓΚΟΛΛΗΣΕΙΣ (ΜΜΑ)	310
• MAESTRO - ΗΛΕΚΤΡΟΣΥΓΚΟΛΛΗΣΕΙΣ (ΤΙΓ)	311
• MAESTRO PLUS 15AK - ΤΣΙΜΠΙΔΑ ΑΡΓΚΟΝ	312
• MAESTRO S777A - ΗΛΕΚΤΡΟΝΙΚΗ ΜΑΣΚΑ ΚΕΦΑΛΗΣ	313
• LE LORRAIN 010200 - ΣΑΛΜΟΣ ΚΟΛΛΗΣΗΣ S0	314
• LE LORRAIN 205A07 - ΜΠΕΚ ΑΣΕΤΥΛΙΝΗΣ G1	315
• LE LORRAIN 100200 - ΜΕΙΩΤΗΡΑΣ ΟΞΥΓΟΝΟΥ	316
• LE LORRAIN 062015 - ΑΣΦΑΛΙΣΤΙΚΑ ΟΞΥΓΟΝΟΥ	317
• MAESTRO MSWY-3500 - ΗΛΕΚΤΡΟΠΟΝΤΑ 10,9 KVA	318
• MAESTRO H-007 - ΠΟΝΤΑ ΧΕΙΡΟΣ (SPOTTER)	319
• MAESTRO MSWY-8900 - ΗΛΕΚΤΡΟΠΟΝΤΑ 20 KVA	320
• MAESTRO MSWY-30 - ΗΛΕΚΤΡΟΠΟΝΤΑ 24,5 KVA	321
• MAESTRO MT-50 - ΑΥΤΟΜΑΤΟΣ ΤΡΟΦΟΔΟΤΗΣ	322
• MAESTRO X042 - ΕΞΩΛΚΕΑΣ ΜΕ ΓΑΝΤΣΟ	323
• MAESTRO 111006 - ΨΙΛΑ ΚΑΡΦΙΑ ΠΟΝΤΑΣ	324
• MAESTRO 111012 - ΜΥΤΗ ΣΥΡΜΑΤΟΣ	325
• MAESTRO SUK-90 - ΒΕΝΤΟΥΖΑ ΕΠΙΣΚΕΥΩΝ, 90KG	326
• MAESTRO X-TAB300 - ΕΞΩΛΚΕΑΣ PDR	327
• MAESTRO TAB-28PR - ΣΕΤ 28 ΤΕΜΑΧΙΩΝ PDR	328
• MAESTRO KP-1232 - ΑΚΡΟΦΥΣΙΟ ΧΤΥΠΗΜΑΤΟΣ PDR	329
• MAESTRO MPDR-400 - ΜΑΓΝΗΤΙΚΟ ΤΡΑΒΗΧΤΙΚΟ	330
• MAESTRO BAR-07KIT - ΜΙΚΡΗ ΓΕΦΥΡΑ ΕΠΙΣΚΕΥΗΣ PDR	331
• MAESTRO HN008 - ΚΙΤ ΕΠΙΣΚΕΥΗΣ ΠΛΑΣΤΙΚΩΝ	332
• MAESTRO MGLUE-100 - ΠΙΣΤΟΛΙ ΘΕΡΜΟΚΟΛΛΗΣΗΣ	333
• MAESTRO MHG-2003 - ΨΗΦΙΑΚΟ ΘΕΡΜΟΠΙΣΤΟΛΟ	334
• MAESTRO 460167 - PP -ΣΤΡΟΓΓΥΛΟ ΣΤΟΙΧΕΙΟ (4MM)	335

## ΔΙΣΚΟΠΡΙΟΝΑ - ΚΟΡΔΕΛΕΣ

• THOMAS 315 SUPER CUT - ΔΙΣΚΟΠΡΙΟΝΟ ΜΕΤΑΛΛΟΥ	336
• THOMAS ZIP 22 - ΚΟΡΔΕΛΑ ΚΟΠΗΣ ΜΕΤΑΛΛΟΥ	337
• MAESTRO G4017 - ΚΟΡΔΕΛΑ ΚΟΠΗΣ ΜΕΤΑΛΛΟΥ	338
• MAESTRO G4023 - ΚΟΡΔΕΛΑ ΚΟΠΗΣ ΜΕΤΑΛΛΟΥ	339
• ΔΙΣΚΟΙ ΚΟΠΗΣ ΜΕΤΑΛΛΩΝ	340
• ΔΙΣΚΟΙ ΞΥΛΟΥ - ΑΛΟΥΜΙΝΙΟΥ	341

## ΔΙΔΥΜΟΙ ΤΡΟΧΟΙ

• MAESTRO BG 125 SPA - ΔΙΔΥΜΟΙ ΤΡΟΧΟΙ	342
• MAESTRO BG 150T - ΔΙΔΥΜΟΙ ΤΡΟΧΟΙ	343
• ΠΕΤΡΕΣ - ΒΟΥΡΤΣΕΣ ΔΙΔΥΜΩΝ ΤΡΟΧΩΝ	344
• ΔΙΣΚΟΙ ΚΟΠΗΣ ΜΕΤΑΛΛΩΝ & ΔΟΜΙΚΩΝ	345

## ΤΟΡΝΟΙ - ΜΕΓΤΕΝΕΣ - ΔΡΑΠΑΝΑ

• MAESTRO ML-180V - ΜΗΧΑΝΟΥΡΓΙΚΟΣ ΤΟΡΝΟΣ	346
• MAESTRO ML-6125V - ΜΗΧΑΝΟΥΡΓΙΚΟΣ ΤΟΡΝΟΣ	347
• MAESTRO BD 16S - ΔΡΑΠΑΝΟ ΠΑΓΚΟΥ	348
• MAESTRO BD 25 - ΔΡΑΠΑΝΟ ΔΑΠΕΔΟΥ	349
• MAESTRO MBV-125PVG - ΜΕΓΓΕΝΗ ΠΑΓΚΟΥ ΣΤΑΘ.	350
• KANCA 2BR 6 - ΨΑΛΙΔΙ ΛΑΜΑΡΙΝΑΣ	351
• MAESTRO SCY-35 HD - ΜΑΓΝΗΤΙΚΟ ΔΡΑΠΑΝΟ	352
• MAESTRO MCD-2050 - ΚΑΡΟΤΙΕΡΑ ΔΙΑΤΡΗΣΗΣ	353

## ΗΛΕΚΤΡΙΚΑ ΕΡΓΑΛΕΙΑ

• MAESTRO MAG-125 - ΓΩΝΙΑΚΟΣ ΤΡΟΧΟΣ	354
• MAESTRO SKR-940 - ΠΙΣΤΟΛΕΤΟ SDS MAX	355
• MAESTRO MCD-12V - ΚΡΟΥΣΤΙΚΟ ΔΡΑΠΑΝ. 12V	356
• MAESTRO MCD-20BL - ΚΡΟΥΣΤΙΚΟ ΔΡΑΠΑΝ. 20V	357
• MAVEL MCG-20BL - BRUSHLESS ΓΩΝΙΑΚΟΣ ΤΡΟΧΟΣ	358
• MAESTRO MCF-20BL/T - BRUSHLESS ΠΑΛΜ. ΚΑΤΣ.	359
• COMPA JET 2300 - ΦΑΛΤΣΟΠΡΙΟΝΟ ΑΛΟΥΜΙΝΙΟΥ	360
• MAESTRO MLM-1240DG - ΑΛΦΑΔΙ LASER 16 ΑΚΤΙΝΩΝ	361
• MAESTRO MWS-700A - ΤΡΙΒΕΙΟ ΤΟΙΧΟΥ	362
• MAESTRO CM-1400 - ΑΝΑΔΕΥΤΗΡΑΣ ΧΡΩΜΑΤΩΝ	363
• MAESTRO GQ-150 - ΑΠΟΦΡΑΚΤΙΚΟ ΜΗΧ. ΣΩΛΗΝΩΝ	364
• MAESTRO APW-110P - ΥΔΡΟΠΛΑΣΤΙΚΟ ΚΡΥΟΥ ΝΕΡΟΥ	365

## ΑΠΟΡΡΟΦΗΣΗ

• MAESTRO MVC-501/30L - ΑΠΟΡΡΟΦΗΤΗΡΑΣ	366
• MAESTRO MVC-301/70L - ΑΠΟΡΡΟΦΗΤΗΡΑΣ	367
• MAESTRO CB 30 - ΣΚΟΥΠΑ ΓΙΑ ΥΓΡΑ ΚΑΙ ΣΤΕΡΕΑ	368
• MAESTRO MVC-503/30L - ΑΠΟΡΡΟΦΗΤΗΡΑΣ	369

## ΠΑΛΕΤΟΦΟΡΑ - ΑΝΥΨΩΣΗ ΦΟΡΤΙΩΝ

• MAESTRO SFH-10 - ΧΕΙΡΟΚΙΝΗΤΟ ΠΕΡΟΝΟΦΟΡΟ 1TN	370
• MAESTRO PT-3000 - ΠΑΛΕΤΟΦΟΡΟ 3 TN	371
• MAESTRO DHS-400 - ΓΕΡΑΝΑΚΙ ΑΝΥΨΩΣΗΣ ΦΟΡΤΙΩΝ	372
• MAESTRO DHS-2A - ΠΑΛΑΓΚΟ ΑΛΥΣΙΔΑΣ ΗΛΕΚΤΡΙΚΟ	373
• MAESTRO CP-2B - ΤΡΑΒΗΧΤΙΚΟ ΣΥΡΜΑΤΟΣΧΟΙΝΟΥ	374
• MAESTRO TRH 96000G - ΗΛΕΚ. ΤΡΑΒ. ΣΥΡΜΑΤΟΣ ΟΧΗΜ.	375

**RUPES BA 215S - BA 225S**

- Μίνι γωνιακός τροχός κοπής και λείανσης
- Όλα τα μοντέλα διαθέτουν πλήκτρο απεμπλοκής δίσκου για γρήγορη και εύκολη αλλαγή
  - Αντιολισθητική λαβή για εργονομία και άνετη χρήση
  - Δυνατότητα δεξιάς και αριστερής λαβής
  - Ελαφρύς με αντικραδασμικά υλικά για πολύωρη και άνετη χρήση

ΚΩΔΙΚΟΣ	ΕΚΔΟΣΗ	ΙΣΧΥΣ	ΣΤΡΟΦΕΣ	ΔΙΑΜ.ΔΙΣΚΟΥ	ΣΠΕΙΡΩΜΑ	ΒΑΡΟΣ	ΤΙΜΗ
110027	RUPES BA 215S	950 Watt	11000 rpm	115 mm	M14-M	1.8 kg	<b>260,00 €</b>
110032	RUPES BA 225S	950 Watt	8500 rpm	125 mm	M14-M	1.8 kg	<b>270,00 €</b>

**RUPES BA 31ES**

- Τροχός με ρυθμιζόμενες στροφές και δυνατότητα απορρόφησης από την RUPES
- Πλήκτρο γρήγορης αλλαγής δίσκου για μεγαλύτερη εργονομία
  - Ρυθμιζόμενες στροφές για εύρος εργασιών
  - Επιπλέον μόνωση ηλεκτρονικών επαφών για επαγγελματική χρήση
  - Ισχυρό μοτέρ 900 watt

ΚΩΔΙΚΟΣ	ΕΚΔΟΣΗ	ΙΣΧΥΣ	ΣΤΡΟΦΕΣ	ΔΙΑΜ.ΔΙΣΚΟΥ	ΣΠΕΙΡΩΜΑ	ΒΑΡΟΣ	ΤΙΜΗ
110020	RUPES BA 31ES	900 Watt	1500 - 4000 rpm	115 mm	M14-M	1.8 kg	<b>425,00 €</b>

**RUPES SM 43N**

- Κάθετος τροχός σταθερών στροφών για επεξεργασία επιφανειών από την RUPES
- Διπλά μηχανικά γρανάζια για μηδενική απώλεια στροφών και υψηλή ροπή
  - Σταθερές υψηλές στροφές με ομαλή εκκίνηση
  - Ιδανικό για τριβή ομογενών επιφανειών, plexiglass ή αλουμινίου

ΚΩΔΙΚΟΣ	ΕΚΔΟΣΗ	ΙΣΧΥΣ	ΣΤΡΟΦΕΣ	ΔΙΑΜ.ΔΙΣΚΟΥ	ΣΠΕΙΡΩΜΑ	ΒΑΡΟΣ	ΤΙΜΗ
110015	RUPES SM 43N	1100 Watt	4200 rpm	178 mm	M14	4.2 kg	<b>475,00 €</b>

### RUPES SR 200AE

Σατινιέρα επεξεργασίας από τη RUPES

- Ρυθμιζόμενα ράουλα κύλισης για ομαλή κίνηση στην επιφάνεια προς επεξεργασία
- Ρυθμιζόμενες στροφές τριβής για τεχνотροπίες σε ξύλο, αλουμίνιο κ.α.



#### Νylon Βούρτσα (βλέπε σελ.145)

- Κωδικός : 420319
- Τύπος : 89381-100
- Τιμή : 55,00 €

#### Ορειχάλκινη Βούρτσα (βλέπε σελ.145)

- Κωδικός : 420317
- Τύπος : 89361-100
- Τιμή : 45,00 €



\* Η βούρτσα δεν περιλαμβάνεται

ΚΩΔΙΚΟΣ	ΕΚΔΟΣΗ	ΙΣΧΥΣ	ΣΤΡΟΦΕΣ	ΔΙΑΜ.ΔΙΣΚΟΥ	ΣΠΕΙΡΩΜΑ	ΒΑΡΟΣ	ΤΙΜΗ
110058	RUPES SR 200 AE	1100 Watt	2000 - 4000 rpm	100 mm	M14	2.8 kg	550,00 €

### RUPES AR 38S - AR 52ES

Ρεκτιφιέζα στίλβωσης από την RUPES

- Τσοκ 6 mm ή 3mm για διάφορα εξαρτήματα τριβής και στίλβωσης
- Ομαλή εκκίνηση του εργαλείου και γρήγορη κορύφωση στροφών
- Ιδανικό για τριβή ξύλινων επιφανειών, plexiglass, αλουμινίου
- Έκδοση AR52ES με ρυθμιστή στροφών για εύρος εργασιών ανάλογα με το υπόστρωμα
- Διάμετρος λαμού AR38S: 33MM
- Διάμετρος λαμού AR52ES: 35MM



ΚΩΔΙΚΟΣ	ΕΚΔΟΣΗ	ΙΣΧΥΣ	ΣΤΡΟΦΕΣ	ΔΙΑΜ.ΕΞΑΡΤ	ΤΣΟΚ	ΒΑΡΟΣ	ΤΙΜΗ
120001	RUPES AR 38S	800 Watt	30.000 rpm	25 mm	3 - 6,5 mm	1,5 kg	445,00 €
120002	RUPES AR 52ES	600 Watt	3.000 - 7.000 rpm	45 mm	6 mm	1,5 kg	490,00 €

### RUPES RP84

Ηλεκτρικό ρούτερ - κουρευτικό περιθωρίων

- Εμπρόσθια λαβή για μεγαλύτερη εργονομία και άνεση στην εργασία
- Ιδανικό για διαμόρφωση καλουπιών, ξεγύρισμα επιφανειών και μεταβολές σε άκρα επιφανειών

#### Απόλυτη Ποιότητα Φινιρίσματος

- Ιδανικό για ομογενείς επιφάνειες όπως Corian, γρανίτη κ.α.
- Ιδανικό για "ξάκρισμα" και καθάρισμα άκρων με απαίτηση μικρολεπτομέρειας φινιρίσματος



ΚΩΔΙΚΟΣ	ΕΚΔΟΣΗ	ΙΣΧΥΣ	ΣΤΡΟΦΕΣ	ΤΣΟΚ	ΒΑΡΟΣ	ΤΙΜΗ
140002	RUPES RP 84	350 Watt	20000 rpm	6 mm	2,0 kg	445,00 €

**RUPES SSPF**



- Έκκεντρο και παλμικό τριβείο από την RUPES
- Κορυφαία ποιότητα κατασκευής για επαγγελματίες
  - Επιθετική τριβή ακόμη και στις πιο απαιτητικές επιφάνειες
  - Το πιο παραγωγικό τριβείο στην κατηγορία του
  - Πέντε (5) χιλιοστά έκκεντρο με εξαιρετικά μεγάλη παραγωγή τριβής σε κάθε επιφάνεια
  - Διάσταση Πλάκας : 115mm x 230mm

- Κωδικός Πλάκας (απλή) : 983.002
- Κωδικός Πλάκας (Hookit) : 62.55MH
- Κωδικός Τρυπητήρι : 931.55



- Για γυαλόχαρτα 115 x 230 mm βλέπε ενότητα STARCKE σελ. 136

ΚΩΔΙΚΟΣ	ΕΚΔΟΣΗ	ΙΣΧΥΣ	ΣΤΡΟΦΕΣ	ΔΙΑΣ.ΠΛΑΚΑΣ	ΕΚΚΕΝΤΡΟ	ΒΑΡΟΣ	ΤΙΜΗ
160005	RUPES SSPF	350 Watt	6000 rpm	210 X 115 mm	5 mm	3,6 kg	<b>560,00 €</b>

**RUPES SSCA**



- Έκκεντρο και παλμικό τριβείο με **αυτόνομη απορρόφηση** από την RUPES
- Ίδια χαρακτηριστικά με το SSPF με την επιπλέον δυνατότητα αυτόνομης απορρόφησης με εξωτερική σακούλα (**80.265**) ή φίλτρου (**80.400**)
  - Τέλειο ζύγισμα και ευθυγράμμιση για τριβή ακόμη και με το ένα χέρι
  - Πέντε (5) χιλιοστά έκκεντρο με εξαιρετικά μεγάλη παραγωγή τριβής σε κάθε επιφάνεια

- Κωδικός Πλάκας (απλή) : 983.002
- Κωδικός Πλάκας (Hookit) : 62.55MH



- Για γυαλόχαρτα 115 x 230 mm βλέπε ενότητα STARCKE σελ. 136

ΚΩΔΙΚΟΣ	ΕΚΔΟΣΗ	ΙΣΧΥΣ	ΣΤΡΟΦΕΣ	ΔΙΑΣ.ΠΛΑΚΑΣ	ΕΚΚΕΝΤΡΟ	ΒΑΡΟΣ	ΤΙΜΗ
160001	RUPES SSCA	350 Watt	6000 rpm	210 X 115 mm	5 mm	3,6 kg	<b>570,00 €</b>

### RUPES LE 71TC - LE 71TE

Μίνι τριβείο χειρός ρεύματος έκκεντρο & παλμικό από την RUPES

- Ενισχυμένη βάση αλουμινίου για επιπλέον ενίσχυση της κατασκευής
- Διάσταση Πλάκας : 80mm x 130mm
- Έκδοση TC με σταθερές στροφές & πλάκα με πιάστρες
- Έκδοση TE με ρυθμιζόμενες στροφές & πλάκα χωρίς πιάστρες
- **Κωδικός Μεταλλικής Πλάκας :** 611.385 (Με ή Χωρίς πιάστρες)
- **Κωδικός Ελαστικής Πλάκας :** 986.012 (Hookit)
- **Κωδικός Φίλτρου :** 80.400/C



Γυαλόχαρτα Γερμανίας  
STARCKE βλέπε σελ. 136

ΚΩΔΙΚΟΣ	ΕΚΔΟΣΗ	ΙΣΧΥΣ	ΣΤΡΟΦΕΣ	ΔΙΑΣ.ΠΛΑΚΑΣ	ΕΚΚΕΝΤΡΟ	ΒΑΡΟΣ	ΤΙΜΗ
160041	RUPES LE 71TC	200 Watt	13000 rpm	80 X 130 mm	2 mm	1,15 kg	<b>300,00 €</b>
160007	RUPES LE 71TE	200 Watt	8000 - 13000 rpm	80 X 130 mm	2 mm	1,15 kg	<b>320,00 €</b>

### RUPES LS 71T - LS 71TE

Τριγωνικό ηλεκτρικό τριβείο χούφτας για δυσπρόσιτα σημεία από την RUPES

- Τριγωνική κοκάλινη πλάκα με τρύπες και αυτόνομη απορρόφηση για τριβή χωρίς σκόνη
- Προστασία διακόπτη από ελαστικό κάλυμμα
- Αντικραδασμικά υλικά για μηδενικό κραδασμό και πολύωρη εργασία
- Διάσταση Πλάκας : Delta / Τριγωνική
- **Κωδικός Τριγωνικής Πλάκας :** 985.006
- **Κωδικός Φίλτρου :** 80.400/C



Γυαλόχαρτα Γερμανίας  
STARCKE βλέπε σελ. 136

ΚΩΔΙΚΟΣ	ΕΚΔΟΣΗ	ΙΣΧΥΣ	ΣΤΡΟΦΕΣ	ΔΙΑΣ.ΠΛΑΚΑΣ	ΕΚΚΕΝΤΡΟ	ΒΑΡΟΣ	ΤΙΜΗ
160068	RUPES LS 71T	200 Watt	13000 rpm	DELTA	2 mm	1,15 kg	<b>300,00 €</b>
160045	RUPES LS 71TE	200 Watt	8000 - 13000 rpm	DELTA	2 mm	1,15 kg	<b>320,00 €</b>

### RUPES LC 71T

Ηλεκτρικό τριβείο χούφτας με προέκταση πλάκας για παντζούρια από την RUPES

- Ελαστική και μεταλλική πλάκα με τρύπες και αυτόνομη απορρόφηση για τριβή χωρίς σκόνη
- Προστασία διακόπτη από ελαστικό κάλυμμα
- Αντικραδασμικά υλικά για μηδενικό κραδασμό και πολύωρη εργασία.
- Διάσταση Πλάκας : 80mm x 200mm
- **Κωδικός Πλάκας Παντζουριών :** 986.015
- **Κωδικός Φίλτρου :** 80.400/C



Γυαλόχαρτα Γερμανίας  
STARCKE βλέπε σελ. 136

ΚΩΔΙΚΟΣ	ΕΚΔΟΣΗ	ΙΣΧΥΣ	ΣΤΡΟΦΕΣ	ΔΙΑΣ.ΠΛΑΚΑΣ	ΕΚΚΕΝΤΡΟ	ΒΑΡΟΣ	ΤΙΜΗ
160061	RUPES LC 71T	200 Watt	13000 rpm	80 X 200 mm	2 mm	1,15 kg	<b>300,00 €</b>

**RUPES HSS 73/BETA**

Νέας γενιάς τριβείο μπαταρίας RUPES HSS73 με τροφοδοσία 18 volt που σας επιτρέπει να τρίβετε έως και 45 λεπτά χωρίς διακοπή. Πολύ ελαφρύ με μηδενικό κραδασμό και τέλειο ζύγισμα για πολύωρη εργασία. Ταχυφορτιστής 20 λεπτών για αδιάκοπη επαγγελματική εργασία. Το τριβείο είναι εξοπλισμένο με πλάκα Hookit τύπου Delta.

**Το Kit HSS73 BETA Περιλαμβάνει**

- 2 x 9HB180LT - 18 volt Li-Ion μπαταρίες λιθίου
- 1 x 9HC180LT - Ταχυφορτιστής με βάση
- 1 x 9.CASE III - Κουτί αποθήκευσης T-LOC
- 1 x 80.436/C - Αυτόνομο φίλτρο απορρόφησης

ΚΩΔΙΚΟΣ	ΕΚΔΟΣΗ	ΙΣΧΥΣ	ΣΤΡΟΦΕΣ	ΠΛΑΚΑ	ΕΚΚΕΝΤΡΟ	ΒΑΡΟΣ	ΤΙΜΗ
100005	RUPES HSS73/BETA	45 Watt - 18 volt - 2.5 Ah	7.000 - 11.000 rpm	DELTA	2 mm	1,00 kg	<b>725,00 €</b>

**RUPES HSR 73/BETA**

Νέας γενιάς τριβείο μπαταρίας RUPES HSR73 με τροφοδοσία 18 volt που σας επιτρέπει να τρίβετε έως και 45 λεπτά χωρίς διακοπή. Πολύ ελαφρύ με μηδενικό κραδασμό και τέλειο ζύγισμα για πολύωρη εργασία. Ταχυφορτιστής 20 λεπτών για αδιάκοπη επαγγελματική εργασία. Το τριβείο είναι εξοπλισμένο με πλάκα Hookit Φ125mm.

**Το Kit HSR73 BETA Περιλαμβάνει**

- 2 x 9HB180LT - 18 volt Li-Ion μπαταρίες λιθίου
- 1 x 9HC180LT - Ταχυφορτιστής με βάση
- 1 x 9.CASE III - Κουτί αποθήκευσης T-LOC
- 1 x 80.436/C - Αυτόνομο φίλτρο απορρόφησης

ΚΩΔΙΚΟΣ	ΕΚΔΟΣΗ	ΙΣΧΥΣ	ΣΤΡΟΦΕΣ	ΠΛΑΚΑ	ΕΚΚΕΝΤΡΟ	ΒΑΡΟΣ	ΤΙΜΗ
100001	RUPES HSR73/BETA	45 Watt - 18 volt - 2.5 Ah	7.000 - 11.000 rpm	125 mm	2 mm	1,00 KG	<b>725,00 €</b>

**RUPES HSE 73/BETA**

Νέας γενιάς τριβείο μπαταρίας RUPES HSE73 με τροφοδοσία 18 volt που σας επιτρέπει να τρίβετε έως και 45 λεπτά χωρίς διακοπή. Πολύ ελαφρύ με μηδενικό κραδασμό και τέλειο ζύγισμα για πολύωρη εργασία. Ταχυφορτιστής 20 λεπτών για αδιάκοπη επαγγελματική εργασία. Το τριβείο είναι εξοπλισμένο με πλάκα Hookit 80x130mm.

**Το Kit HSE73 BETA Περιλαμβάνει**

- 2 x 9HB180LT - 18 volt Li-Ion μπαταρίες λιθίου
- 1 x 9HC180LT - Ταχυφορτιστής με βάση
- 1 x 9.CASE III - Κουτί αποθήκευσης T-LOC
- 1 x 80.436/C - Αυτόνομο φίλτρο απορρόφησης

ΚΩΔΙΚΟΣ	ΕΚΔΟΣΗ	ΙΣΧΥΣ	ΣΤΡΟΦΕΣ	ΠΛΑΚΑ	ΕΚΚΕΝΤΡΟ	ΒΑΡΟΣ	ΤΙΜΗ
100002	RUPES HSE73/BETA	45 Watt - 18 volt - 2.5 Ah	7.000 - 11.000 rpm	80x130 mm	2 mm	1,00 kg	<b>725,00 €</b>

### RUPES HQM 83/BLX

Μίνι τριβείο μπαταρίας & ρεύματος τοπικών εφαρμογών από τη RUPES με πατενταρισμένο μαγνητικό αντάπτορας σύνδεσης, ελαφρύ και ζυγισμένο, με σύστημα ομαλής εκκίνησης Soft Start

#### Το Kit HQM 83 BLX Περιλαμβάνει

- 1 x 9.HC120LT - Ταχυφορτιστής Μπαταρίας Λιθίου 20 min
- 2 x 9HB125LT - Μπαταρίες Λιθίου
- 1 x 9HP120LT - Αντάπτορας εργασίας ρεύματος
- 1 x 981.393 - Βάση Τριγωνική • 1 x 983.393 - Βάση Φ75 mm
- 1 x 9.34120 • 1 x 9.34180 • 1 x 9.34240 • 1 x 9.34320
- Γυαλόχαρτα Τριγωνικά P120 έως P320, κουτί 50 τεμ
- 1 x 9.45240 - Γυαλόχαρτα Φ75 mm, P1500, κουτί 50 τεμ



ΚΩΔΙΚΟΣ	ΕΚΔΟΣΗ	ΤΑΣΗ (VDC)	ΣΤΡΟΦΕΣ	ΤΑΧ.ΦΟΡΤΙΣΗΣ	ΕΚΚΕΝΤΡΟ	ΒΑΡΟΣ	ΤΙΜΗ
160076	RUPES HQM83/BLX	10,8/12	2000 - 5000 rpm	20 min	2 mm	0,59 kg	865,00 €

### RUPES HQM 83/STB

Μίνι τριβείο με μπαταρίες για τοπικές εφαρμογές από την RUPES

- Παραδίδεται με ταχυφορτιστή και δύο μπαταρίες για πολύωρη και άνετη χρήση
- Μπαταρία: ≈30min
- Φόρτιση: ≈20min



- Κωδικός Τριγωνικής Πλάκας Delta : 981.393
- Κωδικός Στρογγυλής Πλάκας : 983.393 (Φ75mm)



ΚΩΔΙΚΟΣ	ΕΚΔΟΣΗ	ΤΑΣΗ (VDC)	ΣΤΡΟΦΕΣ	ΤΑΧ.ΦΟΡΤΙΣΗΣ	ΕΚΚΕΝΤΡΟ	ΒΑΡΟΣ	ΤΙΜΗ
160078	RUPES HQM83/STB	10,8/12	2000 - 5000 rpm	20 min	2 mm	0,59 kg	680,00 €

### RUPES HQM 83/STP

Μίνι τριβείο με αντάπτορα ρεύματος για τοπικές εφαρμογές από την RUPES

- Παραδίδεται με αντάπτορα σύνδεσης στο ρεύμα για μόνιμη και άνετη χρήση
- Πατενταρισμένος μαγνητικός αντάπτορας σύνδεσης της πλάκας τριβής για γρήγορη εργασία
- Ελαφρύ, ζυγισμένο και εξοπλισμένο με σύστημα προστασίας ομαλής εκκίνησης Soft Start



Φ75mm

ΚΩΔΙΚΟΣ	ΕΚΔΟΣΗ	ΕΚΚΕΝΤΡΟ	ΣΤΡΟΦΕΣ	ΔΙΑΣΤΑΣΕΙΣ	ΒΑΡΟΣ	ΤΙΜΗ
160077	RUPES HQM83/STP	2 mm	2000 - 5000 rpm	11.3 X 2.75 X 1.85 cm	0,59 kg	625,00 €



**RUPES ER 03TE - ER 05TE**



Έκκεντρο και παλμικό τριβείο με ρυθμιζόμενες στροφές από την RUPES

- Ιδανικό για γενικής χρήσης τριβές σε 5 mm έκκεντρο και τρίψιμο προεργασίας με 3 mm έκκεντρο
- Δύο διαφορετικές εκδόσεις ER03 ή ER05 ανάλογα με το έκκεντρο που θέλουμε να διαλέξουμε

• **Κωδικός Πλάκας :** 981.500 (M8-F)



• Τα ER 05TE & ER 03TE παραδίδονται με Υφασμάτινη σακούλα απορρόφησης

• **Κωδικός Σακούλας :** 800.265

ΚΩΔΙΚΟΣ	ΕΚΔΟΣΗ	ΙΣΧΥΣ	ΣΤΡΟΦΕΣ	ΔΙΑΣ.ΠΛΑΚΑΣ	ΕΚΚΕΝΤΡΟ	ΒΑΡΟΣ	ΤΙΜΗ
110026	RUPES ER 03TE	450 Watt	5000 - 10000 rpm	150 mm	3 mm	2,1 kg	<b>400,00 €</b>
110041	RUPES ER 05TE	450 Watt	5000 - 10000 rpm	150 mm	5 mm	2,1 kg	<b>400,00 €</b>

**RUPES ER 303TE/STD - ER 305TE/STD**



Έκκεντρο και περιστροφικό τριβείο από την RUPES

- Αντιολισθητική λαβή για να το δουλεύουμε με το ένα χέρι (χούφτας)
- Απόλυτο ζύγισμα και ευθυγράμμιση για μηδενικούς κραδασμούς
- Ενσωματωμένη απορρόφηση σκόνης για καθαρή και παραγωγική τριβή

• **Κωδικός Πλάκας Φ150mm :** 981.500 (M8-F)



• Το ER 305/303TE παραδίδεται με αυτόνομο φίλτρο απορρόφησης

• **Κωδικός Φίλτρου :** 80.400/C

ΚΩΔΙΚΟΣ	ΕΚΔΟΣΗ	ΙΣΧΥΣ	ΣΤΡΟΦΕΣ	ΔΙΑΣ.ΠΛΑΚΑΣ	ΕΚΚΕΝΤΡΟ	ΒΑΡΟΣ	ΤΙΜΗ
160086	RUPES ER 303TE/STD	350 Watt	5000 - 10000 rpm	150 mm	3 mm	1,8 kg	<b>470,00 €</b>
160085	RUPES ER 305TE/STD	350 Watt	5000 - 10000 rpm	150 mm	5 mm	1,8 kg	<b>470,00 €</b>

### ER 303TE - ER 305TE BOX Kit

Κίτ έκκεντρου & περιστροφικού τριβείου από την RUPES

- Αντιολισθητική λαβή για να το δουλεύουμε με το ένα χέρι (χούφτας)
- Απόλυτο ζύγισμα και ευθυγράμμιση για μηδενικούς κραδασμούς

**Το Kit ER 305TE / ER 303TE BOX Περιλαμβάνει**

- 1 x 981.500 - Πλάκα Φ150 mm (M8-F)
- 1 x 9.1090 - Αφρώδης υποδοχή περιεχομένων
- 1 x 9.CASE III - Κουτί αποθήκευσης T-LOC

- Τα ER 305TE / ER 303TE παραδίδονται με αυτόνομο φίλτρο απορρόφησης

- **Κωδικός Φίλτρου : 80.400/C**

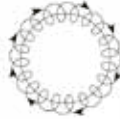

ΚΩΔΙΚΟΣ	ΕΚΔΟΣΗ	ΙΣΧΥΣ	ΣΤΡΟΦΕΣ	ΔΙΑΣ.ΠΛΑΚΑΣ	ΕΚΚΕΝΤΡΟ	ΒΑΡΟΣ	ΤΙΜΗ
160088	RUPES ER 303TE/BOX	350 Watt	5000 - 10000 rpm	150 mm	3 mm	1,8 kg	550,00 €
160087	RUPES ER 305TE/BOX	350 Watt	5000 - 10000 rpm	150 mm	5 mm	1,8 kg	550,00 €

### RUPES LR 71TE

Μίνι έκκεντρο και παλμικό τριβείο με ρυθμιζόμενες στροφές από την RUPES

- Ιδανικό για τριβές προεργασίας (αστάρια & υποστρώματα) και προετοιμασία γυαλίσματος
- Ελαφρύ και με μηδενικούς κραδασμούς είναι ιδανικό για χρήση σε πολύωρες τριβές

- **Κωδικός Πλάκας : 980.046**

- Το LR 71TE παραδίδεται με αυτόνομο φίλτρο απορρόφησης

- **Κωδικός Φίλτρου : 80.400/C**



ΚΩΔΙΚΟΣ	ΕΚΔΟΣΗ	ΙΣΧΥΣ	ΣΤΡΟΦΕΣ	ΔΙΑΣ.ΠΛΑΚΑΣ	ΕΚΚΕΝΤΡΟ	ΒΑΡΟΣ	ΤΙΜΗ
160074	RUPES LR 71TE	200 Watt	8000 - 13000 rpm	125 mm	2 mm	1,15 kg	335,00 €



**RUPES RX 256A - RX 253A**

Νέο **Brushless** ηλεκτρικό τριβείο της RUPES

- Το πιο ελαφρύ και αθόρυβο τριβείο στην κατηγορία του
- Τέλειο ζύγισμα και ευθυγράμμιση για τριβή ακόμη και με το ένα χέρι
- Ρυθμιζόμενες στροφές με απόλυτη εργονομία
- Ηλεκτρικό μοτέρ χωρίς κάρβουνα και μπομπίνα
- Διατίθεται σε δυο εκδόσεις με 3 mm ή 6 mm έκκεντρο
- Σκανδάλη ρυθμιζόμενης πίεσης στροφών για ακόμη μεγαλύτερο έλεγχο τριβής

- Το Skorpion RX παράγεται και με έκκεντρο 3 mm για υποστρώματα όπως αστάρια και «μαλακά» υλικά όπου απαιτείται μεγαλύτερη ποιότητα φινιρίσματος

- **Κωδικός Πλάκας :** 981.600 (5/16)



- Για κεραμικά γυαλόχαρτα ιριδίου βλέπε ενότητα STARCKE σελ. 130

ΚΩΔΙΚΟΣ	ΕΚΔΟΣΗ	ΙΣΧΥΣ	ΣΤΡΟΦΕΣ	ΔΙΑΣ. ΠΛΑΚΑΣ	ΕΚΚΕΝΤΡΟ	ΒΑΡΟΣ	ΤΙΜΗ
130021	RUPES RX 256A	250 Watt	4000 - 10000 rpm	150 mm	6 mm	1,2 kg	<b>726,00 €</b>
130024	RUPES RX 253A	250 Watt	4000 - 10000 rpm	150 mm	3 mm	1,2 kg	<b>726,00 €</b>

### RUPES BR 106AES - BR 109AES - BR 112 AES

Έκκεντρο και περιστροφικό τριβείο από την RUPES

- Εξαιρετικά παραγωγικό σε τριβή χρωμάτων, στόκου και υλικών βαφής αυτοκινήτων και σκαφών
- Απόλυτο ζύγισμα και ευθυγράμμιση για μηδενικούς κραδασμούς.
- Δυνατότητα επιλογής έκκεντρο 6 mm ή 9 mm ή 12 mm
- Πολύτρυπη πλάκα για εξαιρετική απορρόφηση
- Ρυθμιζόμενες στροφές όπως και το BR 65AES

- **Κωδικός Πλάκας :** 981.500 (M8-F)



ΚΩΔΙΚΟΣ	ΕΚΔΟΣΗ	ΙΣΧΥΣ	ΣΤΡΟΦΕΣ	ΔΙΑΣ.ΠΛΑΚΑΣ	ΕΚΚΕΝΤΡΟ	ΒΑΡΟΣ	ΤΙΜΗ
110081	RUPES BR 106AES	550 Watt	3000 - 7000 rpm	150 Mmm	6 mm	2,2 kg	<b>540,00 €</b>
110082	RUPES BR 109AES	550 Watt	3000 - 7000 rpm	150 Mmm	9 mm	2,2 kg	<b>540,00 €</b>
110083	RUPES BR 112AES	550 Watt	3000 - 7000 rpm	150 Mmm	12 mm	2,2 kg	<b>540,00 €</b>

### RUPES BR 65AES

Έκκεντρο και περιστροφικό τριβείο από την RUPES

- Εξαιρετικά παραγωγικό σε τριβή χρωμάτων, στόκου και υλικών βαφής αυτοκινήτων και σκαφών
- Απόλυτο ζύγισμα και ευθυγράμμιση για μηδενικούς κραδασμούς
- Πλήκτρο απεμπλοκής δίσκου για γρήγορη αλλαγή της πλάκας κατά την εργασία
- Πολύτρυπη πλάκα για εξαιρετική απορρόφηση

- **Κωδικός Πλάκας :** 981.600 (5/16-F)



- Για πολύτρυπα γυαλόχαρτα βλέπε ενότητα STARCKE σελ. 128

ΚΩΔΙΚΟΣ	ΕΚΔΟΣΗ	ΙΣΧΥΣ	ΣΤΡΟΦΕΣ	ΔΙΑΣ.ΠΛΑΚΑΣ	ΕΚΚΕΝΤΡΟ	ΒΑΡΟΣ	ΤΙΜΗ
110034	RUPES BR 65AES	550 Watt	3000 - 7000 rpm	150 mm	5 mm	2,2 kg	<b>570,00 €</b>

**RUPES EK 150AES**

Ηλεκτρικά τριβεία με γρανάζια για μεγάλη ροπή και αυξημένη παραγωγή τριβής σε απαιτητικά υποστρώματα. Τα τριβεία με «γρανάζωμα» είναι ιδανικά για την επιθετική τριβή και την γρήγορη αφαίρεση υποστρώματος. Κατάλληλα για Μουράβιες, πολυεστέρες, μεταλλικά υποστρώματα κ.α. Προτείνονται για Λεωφορεία, Σκάφη και Βιομηχανία.

- **Κωδικός Πλάκας :** 981.100 (με βίδες)



- Για Marine γυαλόχαρτα βλέπε ενότητα STARCKE σελ. 128

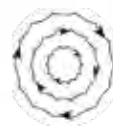

ΚΩΔΙΚΟΣ	ΕΚΔΟΣΗ	ΙΣΧΥΣ	ΣΤΡΟΦΕΣ	ΚΡΟΥΣΕΙΣ	Φ ΠΛΑΚΑΣ	ΕΚΚΕΝΤΡΟ	ΒΑΡΟΣ	ΤΙΜΗ
110022	RUPES EK 150AES	550 Watt	200 - 500 rpm	2800 - 7000 bpm	150 mm	5 mm	2,7 kg	<b>650,00 €</b>

**RUPES EK 200AS**

Ηλεκτρικά τριβεία με γρανάζια για μεγάλη ροπή και αυξημένη παραγωγή τριβής σε απαιτητικά υποστρώματα. Τα τριβεία με «γρανάζωμα» είναι ιδανικά για την επιθετική τριβή και την γρήγορη αφαίρεση υποστρώματος. Κατάλληλα για Μοράβιες, πολυεστέρες, μεταλλικά υποστρώματα κ.α. Προτείνονται για Λεωφορεία, Σκάφη και Βιομηχανία.

- **Κωδικός Πλάκας :** 912.279 (με βίδες)

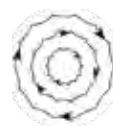

ΚΩΔΙΚΟΣ	ΕΚΔΟΣΗ	ΙΣΧΥΣ	ΣΤΡΟΦΕΣ	ΚΡΟΥΣΕΙΣ	Φ ΠΛΑΚΑΣ	ΕΚΚΕΝΤΡΟ	ΒΑΡΟΣ	ΤΙΜΗ
110011	RUPES EK 200AS	550 Watt	200 - 500 rpm	2800 - 7000 bpm	200 mm	5 mm	3,1 kg	<b>725,00 €</b>

### RUPES SL 42AES

Ράσπα τριβής ρεύματος για αυξημένη παραγωγή τριβής και ευθυγράμμιση μεγάλων επιφανειών. Οι ράσπες είναι ιδανικές για τελικές ευθυγραμμίσεις επιφανειών σε αυτοκίνητα, σκάφη, λεωφορεία και βιομηχανικές επιφάνειες. Δυνατότητα λειτουργίας με γυαλόχαρτα τύπου Hookit και συμβατικά με πιάστρες.

- Κωδικός Πλάκας (Hookit) : 619.153MH



- Για γυαλόχαρτα ράσπας βλέπε ενότητα STARCKE σελ. 137



ΚΩΔΙΚΟΣ	ΕΚΔΟΣΗ	ΙΣΧΥΣ	ΣΤΡΟΦΕΣ	ΔΙΑΣ. ΠΛΑΚΑΣ	ΕΚΚΕΝΤΡΟ	ΒΑΡΟΣ	ΤΙΜΗ
110014	RUPES SL 42AES	550 Watt	3000 - 7000 rpm	70 X 400 mm	4.8 mm	2,9 kg	630,00 €

### RUPES SLP 41A

Ράσπα τριβής αέρος για αυξημένη παραγωγή τριβής και ευθυγράμμιση μεγάλων επιφανειών. Οι ράσπες είναι ιδανικές για τελικές ευθυγραμμίσεις επιφανειών σε αυτοκίνητα, σκάφη, λεωφορεία και βιομηχανικές επιφάνειες. Δυνατότητα λειτουργίας με γυαλόχαρτα τύπου Hookit και συμβατικά με πιάστρες.

- Κωδικός Πλάκας (Hookit) : 619.153MH

- Για γυαλόχαρτα ράσπας βλέπε ενότητα STARCKE σελ. 137



ΚΩΔΙΚΟΣ	ΕΚΔΟΣΗ	ΚΑΤΑΝ. ΑΕΡΟΣ	ΣΤΡΟΦΕΣ	ΔΙΑΣ. ΠΛΑΚΑΣ	ΕΚΚΕΝΤΡΟ	ΒΑΡΟΣ	ΤΙΜΗ
110031	RUPES SLP 41A	400 lt/min	4000 - 10000 rpm	70 X 400 mm	4.8 mm	2,4 kg	690,00 €

**RUPES RA 150A**



Επαγγελματικά τριβεία αέρος με ρυθμιζόμενες στροφές και πολύτρυπες πλάκες. Κατάλληλα για μεγάλο εύρος εφαρμογών και τριβής υποστρωμάτων.

- Τέλειο ζύγισμα και ευθυγράμμιση για τριβή ακόμη και με το ένα χέρι
- Πέντε (5) χιλιοστά έκκεντρο με εξαιρετικά μεγάλη παραγωγή τριβής σε κάθε επιφάνεια
- Φινίρισμα όψης ανθρακονήματος

• **Κωδικός Πλάκας :** 981.600 (5/16 - F)



• Για Marine γυαλόχαρτα βλέπε ενότητα STARCKE σελ. 130

ΚΩΔΙΚΟΣ	ΕΚΔΟΣΗ	ΚΑΤΑΝΑΛΩΣΗ	ΣΤΡΟΦΕΣ	ΔΙΑΣ. ΠΛΑΚΑΣ	ΕΚΚΕΝΤΡΟ	ΒΑΡΟΣ	ΤΙΜΗ
110042	RUPES RA 150A	380 lt/min	0 - 11000 rpm	150 mm	5 mm	0,95 kg	<b>490,00 €</b>

**RUPES RH 353A - RH 356A - RH 359A**



Ελαφρύ, επαγγελματικό τριβείο αέρος με διαφορετικά έκκεντρα τριβής. Ρυθμιζόμενες στροφές και πολύ ισχυρή απορρόφηση σε συνεργασία με πολύτρυπα γυαλόχαρτα

- Το SKORPIO III παράγεται με 3 διαφορετικά έκκεντρα:  
Έκκεντρο 3 mm - RH353A  
Έκκεντρο 6 mm - RH356A  
Έκκεντρο 9 mm - RH359A



• Για πολύτρυπα γυαλόχαρτα βλέπε ενότητα STARCKE σελ. 128

• **Κωδικός Πλάκας :** 981.500 (M8 - F)

ΚΩΔΙΚΟΣ	ΕΚΔΟΣΗ	ΚΑΤΑΝΑΛΩΣΗ	ΣΤΡΟΦΕΣ	ΔΙΑΣ. ΠΛΑΚΑΣ	ΕΚΚΕΝΤΡΟ	ΒΑΡΟΣ	ΤΙΜΗ
110098	RUPES RH 353A	340lt/min	0 - 11000 rpm	150 mm	3 mm	0,65 kg	<b>371,00 €</b>
110075	RUPES RH 356A	340lt/min	0 - 11000 rpm	150 mm	6 mm	0,65 kg	<b>371,00 €</b>
110099	RUPES RH 359A	340lt/min	0 - 11000 rpm	150 mm	9 mm	0,65 kg	<b>371,00 €</b>



### RUPES RA 75A

- Επισκευές τοπικών μπαλωμάτων, σημάδια από χαλάζι ή πέτρες και Spot Repair εφαρμογές
- Ιδανικό για τριβή και προεργασία γυαλίσματος σε κουρμπαραστές επιφάνειες, “τρεξίματα” βερνικιού και μικροατέλειες βαφής.



- Κωδικός Πλάκας : 990.012 (5/16 - F)

ΚΩΔΙΚΟΣ	ΕΚΔΟΣΗ	ΚΑΤΑΝΑΛΩΣΗ	ΣΤΡΟΦΕΣ	ΔΙΑΣ.ΠΛΑΚΑΣ	ΕΚΚΕΝΤΡΟ	ΒΑΡΟΣ	ΤΙΜΗ
110049	RUPES RA 75A	380 lt/min	0 - 11000 rpm	75 mm	3 mm	0,68 kg	465,00 €

### RUPES RE 21ACM

Νέο μίνι τριβείο αέρος έκκεντρο και παλμικό από την RUPES

- Ρυθμιζόμενο εύρος στροφών για μεγαλύτερη ευελιξία
- Ελαφρύ, με μηδενικό κραδασμό για πολύωρη εργασία
- Έκδοση με πιάστρες για συμβατικά γυαλόχαρτα
- Έκκεντρο 3 mm για άψογο φινίρισμα και τελείωμα επιφανειών



- Κωδικός Πλάκας : 986.007MH

ΚΩΔΙΚΟΣ	ΕΚΔΟΣΗ	ΚΑΤΑΝΑΛΩΣΗ	ΣΤΡΟΦΕΣ	ΔΙΑΣ.ΠΛΑΚΑΣ	ΕΚΚΕΝΤΡΟ	ΒΑΡΟΣ	ΤΙΜΗ
110043	RUPES RE 21ACM	360 lt/min	0 - 11000 rpm	80 X 130 mm	3 mm	0,87 kg	515,00 €

### RUPES RE 21ALN

Νέα μίνι «Ράσπα» αέρος έκκεντρα και παλμική από την RUPES

- Ρυθμιζόμενο εύρος στροφών για μεγαλύτερη ευελιξία
- Ιδανική για ευθυγράμμιση επιφανειών και φινίρισμα
- Έκδοση με πλάκα τύπου Hookit για οικονομία και γρήγορη αλλαγή γυαλόχαρτων

- Κωδικός Πλάκας : 988.001MH



ΚΩΔΙΚΟΣ	ΕΚΔΟΣΗ	ΚΑΤΑΝΑΛΩΣΗ	ΣΤΡΟΦΕΣ	ΔΙΑΣ.ΠΛΑΚΑΣ	ΕΚΚΕΝΤΡΟ	ΒΑΡΟΣ	ΤΙΜΗ
110097	RUPES RE 21ALN	360 lt/min	0 - 11000 rpm	70 X 198 mm	3 mm	0,85 kg	505,00 €



**RUPES LD 30**



Μini έκκεντρο τριβείο spot repair για τοπικές επισκευές

- Ισχυρό και σταθερό για απόλυτη τριβή
- Ιδανικό για τοπική τριβή φαναριών, καθρέφτες και πλαστικά μέρη
- Χαμηλή κατανάλωση αέρος για οικονομία
- Σπείρωμα πλάκας M10-F
- Εισαγωγή αέρα 1/4

- **Κωδικός Πλάκας :** 9P06.060 (Αυτοκόλλητη)  
9P06.061 (Velcro)  
9P06.062 (Ενδιάμεσος πάτος)

ΚΩΔΙΚΟΣ	ΕΚΔΟΣΗ	ΚΑΤΑΝΑΛΩΣΗ	ΣΤΡΟΦΕΣ	ΔΙΑΣ.ΠΛΑΚΑΣ	ΕΚΚΕΝΤΡΟ	ΒΑΡΟΣ	ΤΙΜΗ
110079	RUPES LD 30	130 lt/min	0 - 7500 rpm	30 mm	1,5 mm	0,65 kg	<b>355,00 €</b>

**RUPES TA 50**



Μini έκκεντρο τριβείο spot repair για τοπικές επισκευές

- Ισχυρό και σταθερό για απόλυτη τριβή
- Ιδανικό για τοπική τριβή φαναριών, καθρέφτες και πλαστικά μέρη
- Χαμηλή κατανάλωση αέρος για οικονομία
- Σπείρωμα πλάκας M6-F
- Εισαγωγή αέρα 1/4

- **Κωδικός Πλάκας :** 9P01.046

ΚΩΔΙΚΟΣ	ΕΚΔΟΣΗ	ΚΑΤΑΝΑΛΩΣΗ	ΣΤΡΟΦΕΣ	ΔΙΑΣ.ΠΛΑΚΑΣ	ΕΚΚΕΝΤΡΟ	ΒΑΡΟΣ	ΤΙΜΗ
160075	RUPES TA 50	330 lt/min	0 - 15000 rpm	50 mm	3.0 mm	0,80 kg	<b>535,00 €</b>

**RUPES TE 21P - TE 21L**



Νέος περιστροφικός μίνι τροχός αέρος για Spot Repair από την RUPES

- Ιδανικό για μικροτριβές σε βαφές και ατέλειες τελικών στρωμάτων
- Πλάκα τριβής έως και 50 mm

ΚΩΔΙΚΟΣ	ΕΚΔΟΣΗ	ΚΑΤΑΝΑΛΩΣΗ	ΣΤΡΟΦΕΣ	ΔΙΑΣ.ΠΛΑΚΑΣ	ΠΙΕΣΗ	ΒΑΡΟΣ	ΤΙΜΗ
110072	RUPES TE 21P	330 lt/min	0 - 25000 rpm	50 mm	6 bar	0,55 kg	<b>225,00 €</b>
110025	RUPES TE 21L	330 lt/min	0 - 18000 rpm	50 mm	6 bar	0,56 kg	<b>225,00 €</b>

### RUPES LHR 75

Έκκεντρος & περιστροφικός αλοιφαδόρος αέρος από την RUPES

- Υψηλό έκκεντρο 15 mm για μεγάλη ταχύτητα γυαλίσματος
- Ιδανικό για γυάλισμα φαναριών, καθρέφτη και πλαστικά μέρη
- Χαμηλή κατανάλωση αέρος για οικονομία

• Κωδικός Πλάκας : 990.007



ΚΩΔΙΚΟΣ	ΕΚΔΟΣΗ	ΚΑΤΑΝΑΛΩΣΗ	ΣΤΡΟΦΕΣ	ΔΙΑΣ.ΠΛΑΚΑΣ	ΕΚΚΕΝΤΡΟ	ΒΑΡΟΣ	ΤΙΜΗ
160028	RUPES LHR 75	320 lt/min	0 - 11000 rpm	75 mm	15 mm	0,65 kg	<b>477,00 €</b>

### RUPES LK 125

Έκκεντρος και περιστροφικός αλοιφαδόρος με ρυθμιζόμενες στροφές από την RUPES

- Ιδανικός για γυαλίσματα τοπικών επιδιορθώσεων χωρίς την εμφάνιση ολογραμμάτων
- Τέλειο ζύγισμα για γυάλισμα με το ένα χέρι
- Πέντε (5) χιλιοστά έκκεντρο με εξαιρετικά μεγάλη παραγωγή

• Κωδικός Πλάκας : 980.005



ΚΩΔΙΚΟΣ	ΕΚΔΟΣΗ	ΚΑΤΑΝΑΛΩΣΗ	ΣΤΡΟΦΕΣ	ΔΙΑΣ.ΠΛΑΚΑΣ	ΕΚΚΕΝΤΡΟ	ΒΑΡΟΣ	ΤΙΜΗ
160016	RUPES LK 125	400 lt/min	185 - 510 rpm	125 mm	5 mm	1,7 kg	<b>500,00 €</b>

### RUPES LTA 125

Αλοιφαδόρος νέας γενιάς με τριπλή κίνηση την RUPES (Triple Action με γρανάζια)

- Υψηλό έκκεντρο 12 mm για μεγάλη ταχύτητα γυαλίσματος και μεγάλη ροπή λόγω γραναζιών
- Ιδανικό για γυάλισμα φαναριών, καθρέφτη και πλαστικά μέρη
- Χαμηλή κατανάλωση αέρος για οικονομία

• Κωδικός Πλάκας : 990.027N



ΚΩΔΙΚΟΣ	ΕΚΔΟΣΗ	ΚΑΤΑΝΑΛΩΣΗ	ΣΤΡΟΦΕΣ	ΔΙΑΣ.ΠΛΑΚΑΣ	ΕΚΚΕΝΤΡΟ	ΒΑΡΟΣ	ΤΙΜΗ
160067	RUPES LTA 125	400 lt/min	0 - 6000 rpm	125 mm	12 mm	1,3 kg	<b>770,00 €</b>



• Έκκεντρα και περιστροφική λειτουργία



**iBRID nano HR 81 ML/LUX**

**Το Kit iBrid nano HR 81 ML/LUX Περιλαμβάνει**

- 1 x HR81ML - Nano Ibrid Mini Αλοιφαδόρος
- 1 x 9.HC120LT - Ταχυφορτιστής Μπαταρίας Λιθίου
- 2 x 9HB125LT - Μπαταρίες Λιθίου (πρώην 9HB120LT)
- 1 x 9HP120LT - Αντάπτορας εργασίας ρεύματος
- 1 x 562.390 - Αντάπτορας πλάκας περιστροφικός
- 1 x 291.390/C - Προέκταση αντάπτορα 7cm
- 1 x 581.390/C - Αντάπτορας για 3 mm έκκεντρο
- 1 x 58.390/C - Αντάπτορας για 12 mm έκκεντρο
- 1 x 995.001 - Πλάκα Γυαλίσματος - Τριβής 30 mm
- 1 x 997.001 - Πλάκα Γυαλίσματος - Τριβής 34 mm
- 1 x 996.001 - Πλάκα Γυαλίσματος - Τριβής 50 mm
- 1 x 9.BF3000 - Βούρτσα Γυαλίσματος με Φυσική Ύα
- 1 x 9.BF3030 - Βούρτσα Γυαλίσματος με Νάylon Ύα
- 1 x 9.1396/C - Κλειδί Αντίβαρων και Πλακών
- 1 x 9.CASE III - Κουτί αποθήκευσης T-LOC
- 1 x 9.Z987/BF - Βαλιτσάκι αξεσουάρ
- 1 x Πανάκι μικροΐνας Μπλε (9.BF9050)
- 1 x Πανάκι μικροΐνας Κίτρινο (9.BF9060)
- 1 x Αλοιφή Γυαλίσματος 250 ml D-A COARSE (9.DACOARSE250) με μπλε καπάκι
- 1 x Αλοιφή Γυαλίσματος 250 ml D-A FINE (9.DAFINE) με κίτρινο καπάκι
- 6 x 9.DA40H - Σφουγγάρι 30/40 mm, χρώματος Μπλε
- 6 x 9.DA40M - Σφουγγάρι 30/40 mm, χρώματος Κίτρινου
- 4 x 9.DA70H - Σφουγγάρι 50/70 mm, χρώματος Μπλε
- 4 x 9.DA70M - Σφουγγάρι 50/70 mm, χρώματος Κίτρινου
- 10 x 9.45520 - Μαργαρίτες Τριβής P2000
- 10 x 9.45530 - Μαργαρίτες Τριβής P3000

ΚΩΔΙΚΟΣ	ΕΚΔΟΣΗ	ΣΤΡΟΦΕΣ	ΦΟΡΤΙΣΤΗΣ	ΒΑΡΟΣ	ΤΙΜΗ
130025	RUPES HR 81ML LUX ΜΑΚΡΥ ΛΑΙΜΟ (Kit)	2000 - 5000 rpm	20 min	0,52 kg	<b>1.050,00 €</b>
130007	RUPES HR 81M LUX ΚΟΝΤΟ ΛΑΙΜΟ (Kit)	2000 - 5000 rpm	20 min	0,47 kg	<b>965,00 €</b>
130019	RUPES RUPES HR81ML/STB ΜΑΚΡΥ ΛΑΙΜΟ	ΕΡΓΑΛΕΙΟ ΜΕ 2 ΜΠΑΤΑΡΙΕΣ & ΤΑΧΥΦΟΡΤΙΣΤΗ		0,40 kg	<b>720,00 €</b>
130026	RUPES RUPES HR81M/STB ΚΟΝΤΟ ΛΑΙΜΟ	ΕΡΓΑΛΕΙΟ ΜΕ 2 ΜΠΑΤΑΡΙΕΣ & ΤΑΧΥΦΟΡΤΙΣΤΗ		0,38 kg	<b>675,00 €</b>
130020	RUPES HR81ML/STP ΜΑΚΡΥ ΛΑΙΜΟ	ΕΡΓΑΛΕΙΟ ΜΕ ΑΝΤΑΡΤΟΡΑ ΡΕΥΜΑΤΟΣ		0,38 kg	<b>650,00 €</b>



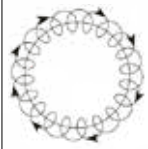

• Έκκεντρη  
λειτουργία



### RUPES HLR75/LUX



Η RUPES είναι περήφανη που παρουσιάζει το νέο BigFoot HLR75 Mini iBrid Polisher, το επόμενο στάδιο στην εξέλιξη των εργαλείων RUPES με την τεχνολογία iBrid. Με έκκεντρο 12 mm και πλάκα Φ 75 mm, αυτός ο μίνι αλοιφαδόρος είναι ιδανικός για δύσκολες και περίπλοκες επιφάνειες.

Η καινοτόμος τεχνολογία iBrid αυξάνει την αποτελεσματικότητα του γυαλίσματος και βελτιστοποιεί την εμπειρία του χρήστη, παρέχοντας μεγαλύτερη ευελιξία στον χειριστή χάρη στη λειτουργικότητα ως εργαλείο που τροφοδοτείται με μπαταρία και με καλώδιο.

#### Το Kit HLR75 LUX Περιλαμβάνει

- 2 x 9HB180LT - 18 volt Li-Ion μπαταρίες λιθίου
- 1 x Πανάκι μικροΐνας Μπλε (9.BF9050)
- 1 x 9HC180LT - Ταχυφορτιστής με βάση
- 1 x Πανάκι μικροΐνας Κίτρινο (9.BF9060)
- 1 x 9HP180LT - Τροφοδοσία ρεύματος 18V
- 1 x Γούνα γυαλίσματος COARSE Φ80-90 mm (9.BW100H)
- 1 x 9.CASE III - Κουτί αποθήκευσης T-LOC
- 1 x Γούνα γυαλίσματος FINE Φ80-90 mm (9.BW100M)
- 1 x "Χοντρή" Αλοιφή 250 ml 9.DACOARSE250 με μπλε καπάκι
- 1 x Μπλέ σφουγγάρι D-A COARSE Φ80-90 mm (9 .DA100H)
- 1 x "Ψιλή" Αλοιφή 250 ml 9.DAFINE250 με κίτρινο καπάκι
- 1 x Κίτρινο σφουγγάρι D-A FINE Φ80-90 mm (9.DA100M)

ΚΩΔΙΚΟΣ	ΕΚΔΟΣΗ	ΙΣΧΥΣ	ΣΤΡΟΦΕΣ	ΠΛΑΚΑ	ΕΚΚΕΝΤΡΟ	ΒΑΡΟΣ	ΤΙΜΗ
110044	RUPES HLR75/LUX	45 Watt - 18 Volt - 2.5 Ah	3.000 - 5.500 rpm	75mm	12mm	1,10 kg	<b>985,00 €</b>
110005	RUPES HLR75/STB	45 Watt - 18 Volt - 2.5 Ah	ΕΡΓΑΛΕΙΟ ΜΕ 2 ΜΠΑΤΑΡΙΕΣ & ΤΑΧΥΦΟΡΤΙΣΤΗ			1,10 kg	<b>865,00 €</b>





• Έκκεντρη λειτουργία



• Φωτεινή λυχνία ένδειξης στάθμης μπαταρίας



• Σκανδάλη ρυθμιζόμενης ροπής στροφών

**iBRID HLR 15/CAS/STD - HLR 15/CAS/BAS**

**Το Kit HLR15/CB2/BAS iBrid Περιλαμβάνει**

- 1 x Αλοιφαδόρο HLR 15 iBrid
- 1 x Ταχυφορτιστή για 2 μπαταρίες (9.HC185LT)
- 2 x Μπαταρίες Li-on 5 Ah (9.HB185LT)
- 1 x Αλοιφή Γυαλίσματος 250 ml D-A COARSE Μπλε (9.DACOARSE250)
- 1 x Αλοιφή Γυαλίσματος 250 ml D-A FINE Κίτρινη (9.DAFINE250)
- 2 x Γούνες γυαλίσματος COARSE Φ130-145 mm (9.NW130H)
- 2 x Γούνες γυαλίσματος MEDIUM Φ130-145 mm (9.NW130M)
- 2 x Γαλάζια σφουγγάρια D-A INTERMEDIATE Φ130-150mm (9.DA150B)
- 2 x Κίτρινα σφουγγάρια D-A FINE Φ130-150 mm (9.DA150M)



• Κωδικός Slim Πλάκας Φ125mm : 980.710 (περιλαμβάνεται)

ΚΩΔΙΚΟΣ	ΕΚΔΟΣΗ	R.P.M	Φ ΠΛΑΚΑΣ	ΕΚΚΕΝΤΡΟ	ΒΑΡΟΣ	ΤΙΜΗ
400001	HLR15/CB2/BAS iBrid ΑΛΟΙΦΑΔΟΡΟΣ ΜΠΑΤΑΡΙΑΣ (ΜΕΓΑΛΟ ΚΙΤ)	3000 - 5200	125 mm	15 mm	1,75 kg	<b>1.025,00 €</b>
100011	HLR15/CB2/STD iBrid ΑΛΟΙΦΑΔΟΡΟΣ ΜΠΑΤΑΡΙΑΣ & ΤΑΧΥΦΟΡΤ.	3000 - 5200	125 mm	15 mm	1,75 kg	<b>965,00 €</b>
400024	9.HB185LT ΜΠΑΤΑΡΙΑ ΛΙΘΙΟΥ 5.0 Ah - 18V	-	-	-	-	<b>85,00 €</b>
400023	9.HC185LT ΤΑΧΥΦΟΡΤΙΣΤΗΣ ΓΙΑ 2x ΜΠΑΤΑΡΙΕΣ	-	-	-	-	<b>125,00 €</b>





- Έκκεντρη λειτουργία



- Φωτεινή λυχνία ένδειξης στάθμης μπαταρίας



- Σκανδάλη ρυθμιζόμενης ροπής στροφών

### iBRID HLR 21/CB2/STD - HLR 21/CB2/BAS

#### Το Kit HLR15/CB2/BAS iBrid Περιλαμβάνει

- 1 x Αλοιφαδόρο HLR 21 iBrid
- 1 x Ταχυφορτιστή για 2 μπαταρίες 9.HC185LT
- 2 x Μπαταρίες Li-ion 5 Ah 9.HB185LT
- 1 x Αλοιφή Γυαλίσματος 250 ml D-A COARSE Μπλε (9.DACOARSE250)
- 1 x Αλοιφή Γυαλίσματος 250 ml D-A FINE Κίτρινη (9.DAFINE250)
- 2 x Γούνες γυαλίσματος COARSE Φ150-165 mm (9.NW160H)
- 2 x Γούνες γυαλίσματος MEDIUM Φ150-165 mm (9.NW160M)
- 2 x Γαλάζια σφουγγάρια D-A INTERMEDIATE Φ150-170mm (9.DA180B)
- 2 x Κίτρινα σφουγγάρια D-A FINE Φ150-170 mm (9.DA180M)



- Κωδικός Slim Πλάκας Φ150mm : 981.710 (περιλαμβάνεται)

ΚΩΔΙΚΟΣ	ΕΚΔΟΣΗ	R.P.M	Φ ΠΛΑΚΑΣ	ΕΚΚΕΝΤΡΟ	ΒΑΡΟΣ	ΤΙΜΗ
400002	HLR21/CB2/BAS iBrid ΑΛΟΙΦΑΔΟΡΟΣ ΜΠΑΤΑΡΙΑΣ (ΜΕΓΑΛΟ ΚΙΤ)	3000 - 4400	150 mm	21 mm	1,95 kg	1.050,00 €
100014	HLR21/CB2/STD iBrid ΑΛΟΙΦΑΔΟΡΟΣ ΜΠΑΤΑΡΙΑΣ & ΤΑΧΥΦΟΡΤ.	3000 - 4400	150 mm	21 mm	1,95 kg	980,00 €
400024	9.HB185LT ΜΠΑΤΑΡΙΑ ΛΙΘΙΟΥ 5.0 Ah - 18V	-	-	-	-	85,00 €
400023	9.HC185LT ΤΑΧΥΦΟΡΤΙΣΤΗΣ ΓΙΑ 2x ΜΠΑΤΑΡΙΕΣ	-	-	-	-	125,00 €



### BigFoot LH 19/STD - LH 19/DLX

#### Το Kit LH 19 DLX Περιλαμβάνει

- 1 x Αλοιφαδόρο LH 19E
- 1 x Τσάντα μεταφοράς RUPES (9.Z998/BF)
- 1 x Αλοιφή Γυαλίσματος 250 ml COARSE (9.BRCOARSE250) με μπλε καπάκι
- 1 x Αλοιφή Γυαλίσματος 250 ml FINE (9.BRFINE250) με κίτρινο καπάκι
- 2 x Μπλε σφουγγάρι COARSE Φ130/Φ135 mm (9.BR150H)
- 2 x Κίτρινο σφουγγάρι FINE Φ130/Φ135 mm (9.BR150M)
- 1 x Γούνα γυαλίσματος Φ125/Φ180 mm (9.BL180H)
- 1 x Πανάκι μικροΐνας Μπλε (9.BF9050)
- 1 x Πανάκι μικροΐνας Κίτρινο (9.BF9060)
- 1 x Ποδιά Γυαλίσματος Bigfoot (9.Z868)
- 1 x BigFoot εργαλείο καθαρισμού σφουγγαριών (9.BF7001)
- 1 x Πλάκα γυαλίσματος Φ125 mm - M14 (992.500)
- 1 x Εμπρόσθια χειρολαβή / μπράτσο (811.374)
- 1 x Πλαϊνή χειρολαβή / μπράτσο (81.322)
- 1 x Σφιγκτήρας καλωδίων (9.Z1024)



- Κωδικός Πλάκας Φ125 mm: 992.500
- Κωδικός Πλάκας Φ150 mm: 992.600
- Κωδικός Πλάκας Φ165 mm: 992.650

- Κωδικός Χερούλι: 811.374/C

\* Το LH 19E STD περιλαμβάνει 1 x Πλάκα γυαλίσματος Φ125 mm - M14 (992.500) & 1 x Εμπρόσθια χειρολαβή / μπράτσο (811.374)

ΚΩΔΙΚΟΣ	ΕΚΔΟΣΗ	ΙΣΧΥΣ	ΣΤΡΟΦΕΣ	ΔΙΑΣ. ΠΛΑΚΑΣ	ΒΑΡΟΣ	ΤΙΜΗ
160060	RUPES LH 19E/STD	1200 Watt	450 - 1700 rpm	125 mm	2,2 kg	<b>545,00 €</b>
160052	RUPES LH 19E/DLX	1200 Watt	450 - 1700 rpm	125 mm	2,2 kg	<b>725,00 €</b>

### RUPES LH 16ES

Μini Ηλεκτρικός αλοιφαδόρος από την RUPES

- Ελαφρύς, με ρυθμιζόμενες στροφές και σύστημα προστασίας ομαλής εκκίνησης (soft start)
- Αντιολισθητική Λαβή για εργονομία και άνετη χρήση

• Κωδικός Χερούλι: 811.13



ΚΩΔΙΚΟΣ	ΕΚΔΟΣΗ	ΙΣΧΥΣ	ΣΤΡΟΦΕΣ	ΣΠΕΙΡΩΜΑ	ΔΙΑΣ.ΠΛΑΚΑΣ	ΒΑΡΟΣ	ΤΙΜΗ
110021	RUPES LH 16ES	900 Watt	700 - 1700 rpm	M14	έως 180 mm	1,9 kg	525,00 €

### RUPES LH 18ENS

Ηλεκτρικός αλοιφαδόρος από την RUPES

- Ρυθμιζόμενες στροφές εργασίας με σύστημα προστασίας ομαλής εκκίνησης (soft start)
- Αντιολισθητική Λαβή για εργονομία και άνετη χρήση

• Κωδικός Χερούλι: 811.13



ΚΩΔΙΚΟΣ	ΕΚΔΟΣΗ	ΙΣΧΥΣ	ΣΤΡΟΦΕΣ	ΣΠΕΙΡΩΜΑ	ΔΙΑΣ.ΠΛΑΚΑΣ	ΒΑΡΟΣ	ΤΙΜΗ
160032	RUPES LH 18ENS	1100 Watt	750 - 1850 rpm	M14	έως 200 mm	2,0 kg	465,00 €

### RUPES LH 22EN - LH 32EN

Στιβαρός, αλοιφαδόρος επαγγελματικών απαιτήσεων για μεγάλες επιφάνειες

- Σύστημα ομαλής εκκίνησης στροφών (soft start)
- Ροοστάτης ρύθμισης στροφών για μεγάλο εύρος εφαρμογών

• Κωδικός Χερούλι: 811.13



ΚΩΔΙΚΟΣ	ΕΚΔΟΣΗ	ΙΣΧΥΣ	ΣΤΡΟΦΕΣ	ΔΙΑΣ.ΠΛΑΚΑΣ	ΣΠΕΙΡΩΜΑ	ΒΑΡΟΣ	ΤΙΜΗ
110007	RUPES LH 22EN	1020 Watt	900 - 2000 rpm	Φ200 mm	M14	3,3 kg	585,00 €
110009	RUPES LH 32EN	1200 Watt	1400 - 3400 rpm	Φ180 mm	M14	3,3 kg	600,00 €





**LHR 15 MARK III/STD - LHR 15 MARK III/LUX**

Το Kit **LHR 15 MARK III LUX** Περιλαμβάνει

- 1 x Αλοιφαδόρο LHR 15 MARK III
- 1 x Τσάντα μεταφοράς RUPES (9.Z1043/BF)
- 1 x Αλοιφή Γυαλίσματος 250 ml D-A COARSE (9.DACOARSE250) με μπλε καπάκι
- 1 x Αλοιφή Γυαλίσματος 250 ml D-A FINE (9.DAFINE250) με κίτρινο καπάκι
- 1 x Αλοιφή Φινιρίσματος 250 ml UNO PROTECT (9.PROTECT250) με κόκκινο καπάκι
- 1 x Γούνα γυαλίσματος COARSE Φ130-145 mm (9.BW150H)
- 1 x Γούνα γυαλίσματος FINE Φ130-145 mm (9.BW150M)
- 1 x Μπλε σφουγγάρι D-A COARSE Φ130-150 mm (9.DA150H)
- 1 x Κίτρινο σφουγγάρι D-A FINE Φ130-150 mm (9.DA150M)
- 1 x Πανάκι μικροΐνας Μπλε (9.BF9050)
- 1 x Πανάκι μικροΐνας Κίτρινο (9.BF9060)
- 1 x Πανάκι μικροΐνας Άσπρο (9.BF9070)
- 1 x Ποδιά Γυαλίσματος Bigfoot (9.Z868)
- 1 x Βούρτσα καθαρισμού (9.BF7001)
- 1 x Σφιγκτήρας καλωδίων (9.Z1024)



• **Κωδικός Πλάκας** : 980.027N

ΚΩΔΙΚΟΣ	ΕΚΔΟΣΗ	ΙΣΧΥΣ	ΣΤΡΟΦΕΣ	ΔΙΑΣ. ΠΛΑΚΑΣ	ΕΚΚΕΝΤΡΟ	ΒΑΡΟΣ	ΤΙΜΗ
160056	RUPES LHR 15 III/STD	500 Watt	3000 - 5200 rpm	125 mm	15 mm	2,6 kg	<b>685,00 €</b>
160079	RUPES LHR 15 III/LUX	500 Watt	3000 - 5200 rpm	125 mm	15 mm	2,6 kg	<b>885,00 €</b>



**LHR 21 MARK III/STD - LHR 21 MARK III/LUX**

Το Kit **LHR 21 MARK III LUX** Περιλαμβάνει

- 1 x Αλοιφαδόρο LHR 21 MARK III
- 1 x Τσάντα μεταφοράς RUPES (9.Z1043/BF)
- 1 x Αλοιφή Γυαλίσματος 250 ml D-A COARSE (9.DACOARSE250) με μπλε καπάκι
- 1 x Αλοιφή Γυαλίσματος 250 ml D-A FINE (9.DAFINE250) με κίτρινο καπάκι
- 1 x Αλοιφή Φινιρίσματος 250 ml UNO PROTECT (9.PROTECT250) με κόκκινο καπάκι
- 1 x Γούνα γυαλίσματος COARSE Φ150-170 mm (9.BW180H)
- 1 x Γούνα γυαλίσματος FINE Φ150-170 mm (9.BW180M)
- 1 x Μπλε σφουγγάρι D-A COARSE Φ150-180 mm (9.DA180H)
- 1 x Κίτρινο σφουγγάρι D-A FINE Φ150-180 mm (9.DA180M)
- 1 x Πανάκι μικροΐνας Μπλε (9.BF9050)
- 1 x Πανάκι μικροΐνας Κίτρινο (9.BF9060)
- 1 x Πανάκι μικροΐνας Άσπρο (9.BF9070)
- 1 x Ποδιά Γυαλίσματος Bigfoot (9.Z868)
- 1 x Βούρτσα καθαρισμού (9.BF7001)
- 1 x Σφιγκτήρας καλωδίων (9.Z1024)



• Κωδικός Πλάκας : 981.321N

ΚΩΔΙΚΟΣ	ΕΚΔΟΣΗ	ΙΣΧΥΣ	ΣΤΡΟΦΕΣ	ΔΙΑΣ.ΠΛΑΚΑΣ	ΕΚΚΕΝΤΡΟ	ΒΑΡΟΣ	ΤΙΜΗ
160058	RUPES LHR 21 III/STD	500 Watt	3000 - 4500 rpm	150 mm	21 mm	2,7 kg	<b>725,00 €</b>
160080	RUPES LHR 21 III/LUX	500 Watt	3000 - 4500 rpm	150 mm	21 mm	2,7 kg	<b>925,00 €</b>



**LHR 15ES/STD - LHR 15ES/LUX**

Το Kit LHR 15 ES LUX Περιλαμβάνει

- 1 x Αλοιφαδόρο LHR 15 ES
- 1 x Τσάντα μεταφοράς RUPES (9.Z1043/BF)
- 1 x Αλοιφή Γυαλίσματος 250 ml D-A COARSE (9.DACOARSE250) με μπλε καπάκι
- 1 x Αλοιφή Γυαλίσματος 250 ml D-A FINE (9.DAFINE250) με κίτρινο καπάκι
- 1 x Αλοιφή Φινιρίσματος 250 ml UNO PROTECT (9.PROTECT250) με κόκκινο καπάκι
- 1 x Γούνα γυαλίσματος COARSE Φ130-145 mm (9.BW150H)
- 1 x Γούνα γυαλίσματος FINE Φ130-145 mm (9.BW150M)
- 1 x Μπλέ σφουγγάρι D-A COARSE Φ130-150 mm (9.DA150H)
- 1 x Κίτρινο σφουγγάρι D-A FINE Φ130-150 mm (9.DA150M)
- 1 x Πανάκι μικροΐνας Μπλε (9.BF9050)
- 1 x Πανάκι μικροΐνας Κίτρινο (9.BF9060)
- 1 x Πανάκι μικροΐνας Άσπρο (9.BF9070)
- 1 x Ποδιά Γυαλίσματος Bigfoot (9.Z868)
- 1 x Βούρτσα καθαρισμού (9.BF7001)
- 1 x Σφιγκτήρας καλωδίων (9.Z1024)



• Κωδικός Πλάκας : 980.027N

ΚΩΔΙΚΟΣ	ΕΚΔΟΣΗ	ΙΣΧΥΣ	ΣΤΡΟΦΕΣ	ΔΙΑΣ.ΠΛΑΚΑΣ	ΕΚΚΕΝΤΡΟ	ΒΑΡΟΣ	ΤΙΜΗ
160046	RUPES LHR 15/STD	500 Watt	2000 - 5000 rpm	125 mm	15 mm	2,5 kg	<b>485,00 €</b>
160081	RUPES LHR 15/LUX	500 Watt	2000 - 5000 rpm	125 mm	15 mm	2,5 kg	<b>685,00 €</b>



• Έκκεντρη λειτουργία

### LHR 21ES/STD - LHR 21ES/LUX

Το Kit LHR 21 ES LUX Περιλαμβάνει

- 1 x Αλοιφαδόρο LHR 21 ES
- 1 x Τσάντα μεταφοράς RUPES (9.Z1043/BF)
- 1 x Αλοιφή Γυαλίσματος 250 ml D-A COARSE (9.DACOARSE250) με μπλε καπάκι
- 1 x Αλοιφή Γυαλίσματος 250 ml D-A FINE (9.DAFINE250) με κίτρινο καπάκι
- 1 x Αλοιφή Φινιρίσματος 250 ml UNO PROTECT (9.PROTECT250) με κόκκινο καπάκι
- 1 x Γούνα γυαλίσματος COARSE Φ150-170 mm (9.BW180H)
- 1 x Γούνα γυαλίσματος FINE Φ150-170 mm (9.BW180M)
- 1 x Μπλε σφουγγάρι D-A COARSE Φ150-180 mm (9.DA180H)
- 1 x Κίτρινο σφουγγάρι D-A FINE Φ150-180 mm (9.DA180M)
- 1 x Πανάκι μικροΐνας Μπλε (9.BF9050)
- 1 x Πανάκι μικροΐνας Κίτρινο (9.BF9060)
- 1 x Πανάκι μικροΐνας Άσπρο (9.BF9070)
- 1 x Ποδιά Γυαλίσματος Bigfoot (9.Z868)
- 1 x Βούρτσα καθαρισμού (9.BF7001)
- 1 x Σφιγκτήρας καλωδίων (9.Z1024)



• Κωδικός Πλάκας : 981.321N

ΚΩΔΙΚΟΣ	ΕΚΔΟΣΗ	ΙΣΧΥΣ	ΣΤΡΟΦΕΣ	ΔΙΑΣ.ΠΛΑΚΑΣ	ΕΚΚΕΝΤΡΟ	ΒΑΡΟΣ	ΤΙΜΗ
160043	RUPES LHR 21/STD	500 Watt	2000 - 4200 rpm	150 mm	21 mm	2,6 kg	500,00 €
160082	RUPES LHR 21/LUX	500 Watt	2000 - 4200 rpm	150 mm	21 mm	2,6 kg	750,00 €



**BigFoot MILLE LK 900E/STD - LK 900E/LUX**

Το Kit LK 900E DLX Περιλαμβάνει

- 1 x Αλοιφαδόρο LK 900E
- 1 x Τσάντα μεταφοράς RUPES (9.Z999/BF)
- 1 x Αλοιφή Γυαλίσματος 250 ml D-A COARSE (9.DACOARSE250) με μπλε καπάκι
- 1 x Αλοιφή Γυαλίσματος 250 ml D-A FINE (9.DAFINE) με κίτρινο καπάκι
- 1 x Αλοιφή Φινιρίσματος 250 ml UNO PROTECT (9.PROTECT250) με κόκκινο καπάκι
- 1 x Μπλέ σφουγγάρι D-A COARSE Φ130/Φ150 mm (9.DA150H)
- 11 x Κίτρινο σφουγγάρι D-A FINE Φ130/Φ150 mm (9.DA150M)
- 1 x Γούνα γυαλίσματος FINE Φ130/Φ145 mm (9.BW150M)
- 1 x Γούνα MEDIUM Φ130/Φ145 mm (cod. 9.BW150M)
- 1 x BigFoot εργαλείο καθαρισμού σφουγγαριών (9.BF7001)
- 1 x Πανάκι μικροΐνας Μπλε (9.BF9050)
- 1 x Πανάκι μικροΐνας Κίτρινο (9.BF9060)
- 1 x Πανάκι μικροΐνας Άσπρο (9.BF9070)
- 1 x Πλάκα γυαλίσματος Φ125 mm (980.037)
- 1 x Πλάκα γυαλίσματος Φ150 mm (981.089)
- 1 x Σφιγκτήρας καλωδίων (9.Z1024)



• Κωδικός Πλάκας : 912.279

ΚΩΔΙΚΟΣ	ΕΚΔΟΣΗ	ΙΣΧΥΣ	ΣΤΡΟΦΕΣ	ΔΙΑΣ. ΠΛΑΚΑΣ	ΕΚΚΕΝΤΡΟ	ΒΑΡΟΣ	ΤΙΜΗ
160055	RUPES LK 900E/STD	900 Watt	265 - 535 rpm	125/150 mm	5 mm	2,8 kg	<b>755,00 €</b>
160089	RUPES LK 900E/LUX	900 Watt	265 - 535 rpm	125/150 mm	5 mm	2,8 kg	<b>985,00 €</b>



### Mini LHR 75E/STD - LHR 75E/LUX

#### Το Kit LHR 75E Mini LUX Περιλαμβάνει

- 1 x Αλοιφαδόρο LHR 75E
- 1 x Τσάντα μεταφοράς RUPES (9.Z883/BF)
- 1 x Αλοιφή Γυαλίσματος 250 ml D-A COARSE (9.DACOARSE250) με μπλε καπάκι
- 1 x Αλοιφή Γυαλίσματος 250 ml D-A FINE (9.DAFINE250) με κίτρινο καπάκι
- 1 x Γούνα γυαλίσματος COARSE Φ80/Φ90 mm (9.BW100H)
- 1 x Γούνα γυαλίσματος FINE Φ80/Φ90 mm (9.BW100M)
- 1 x Μπλε σφουγγάρι D-A COARSE Φ80/Φ90 mm (9 .DA100H)
- 1 x Κίτρινο σφουγγάρι D-A FINE Φ80/Φ90 mm (9.DA100M)
- 1 x Πανάκι μικροΐνας Μπλε (9.BF9050)
- 1 x Πανάκι μικροΐνας Κίτρινο (9.BF9060)
- 1 x Πανάκι μικροΐνας Άσπρο (9.BF9070)
- 1 x Ποδιά Γυαλίσματος Bigfoot (9.Z868)
- 1 x Σφικκτήρας καλωδίων (9.Z1024)

• Κωδικός Πλάκας : 990.007



ΚΩΔΙΚΟΣ	ΕΚΔΟΣΗ	ΙΣΧΥΣ	ΣΤΡΟΦΕΣ	ΔΙΑΣ.ΠΛΑΚΑΣ	ΕΚΚΕΝΤΡΟ	ΒΑΡΟΣ	ΤΙΜΗ
160053	LHR 75E STD	400 Watt	4000 - 5500 rpm	75 mm	12 mm	2,3 kg	465,00 €
160083	LHR 75E LUX	400 Watt	4000 - 5500 rpm	75 mm	12 mm	2,3 kg	625,00 €

### LHR 12E/STD - LHR 12E/LUX

#### Το Kit LHR 12E LUX Περιλαμβάνει

- 1 x Αλοιφαδόρο LHR 12E
- 1 x Τσάντα μεταφοράς RUPES (9.Z883/BF)
- 1 x Αλοιφή Γυαλίσματος 250 ml D-A COARSE (9.DACOARSE250) με μπλε καπάκι
- 1 x Αλοιφή Γυαλίσματος 250 ml D-A FINE (9.DAFINE250) με κίτρινο καπάκι
- 1 x Γούνα γυαλίσματος COARSE Φ130/Φ145 mm (9.BW150H)
- 1 x Γούνα γυαλίσματος FINE Φ130/Φ145 mm (9.BW150M)
- 1 x Μπλέ σφουγγάρι D-A COARSE Φ130/Φ150 mm (9 .DA150H)
- 1 x Κίτρινο σφουγγάρι D-A FINE Φ130/Φ150 mm (9.DA150M)
- 3 x Γυαλόχαρτα X-CUT Φ125 mm P2000 (9.45401)
- 3 x Γυαλόχαρτα X-CUT Φ125 mm P3000 (9.45403)
- 1 x Πανάκι μικροΐνας Μπλε (9.BF9050)
- 1 x Πανάκι μικροΐνας Κίτρινο (9.BF9060)
- 1 x Πανάκι μικροΐνας Άσπρο (9.BF9070)
- 1 x Ποδιά Γυαλίσματος Bigfoot (9.Z868)
- 1 x Σφικκτήρας καλωδίων (9.Z1024)

• Κωδικός Πλάκας : 980.027/N



ΚΩΔΙΚΟΣ	ΕΚΔΟΣΗ	ΙΣΧΥΣ	ΣΤΡΟΦΕΣ	ΔΙΑΣ.ΠΛΑΚΑΣ	ΕΚΚΕΝΤΡΟ	ΒΑΡΟΣ	ΤΙΜΗ
160054	RUPES LHR 12E/STD	400 Watt	4000 - 5500 rpm	125 mm	12 mm	2,6 kg	450,00 €
160084	RUPES LHR 12E/LUX	400 Watt	4000 - 5500 rpm	125 mm	12 mm	2,6 kg	635,00 €

**RUPES S130 E**

Επαγγελματικός απορροφητήρας χωρίς σακούλα για σύνδεση με ηλεκτρικά εργαλεία για τέλεια απορρόφηση. Οι απορροφητήρες είναι εξοπλισμένοι με ανοξείδωτο κάδο ώστε να μπορούμε να έχουμε απορρόφηση σε υγρά και στερεά.

- Χρήση φίλτρων και προ-φίλτρων για μόνωση μοτέρ
- Πλακέτα ηλεκτρονικής εκκίνησης για συνεργασία με ηλεκτρικά εργαλεία (τριβεία, τροχούς κ.α.)
- Ικανότητα Σύνδεσης με 2 εργαλεία
- **Παραδίδεται με:**  
 x1 Πέλημα Απλό με Αντάπτορα    x1 Ρουξούνι Χαραμάδων  
 x1 Στρογγυλή Βούρτσα                x2 Πλαστικές Προεκτάσεις  
 x2 Σπιράλ Απορρόφησης (Φ40mm-4m & Φ29mm-4m)  
 x1 Δίχαλο σύνδεσης δύο σπιράλ  
 x1 Μεταλλικό Καρότσι Μεταφοράς

- **Κωδικός Κετσέ με Στεφάνι :** 503226
- **Κωδικός Προφίλτρου (Κάλυμμα Κετσέ) :** 500022
- **Διαστάσεις Καλύμματος Κετσέ:** 48 x 57 cm

ΚΩΔΙΚΟΣ	ΕΚΔΟΣΗ	ΙΣΧΥΣ	ΧΩΡΗΤ.	ΕΠΙΠ.ΘΟΡΥΒΟΥ	ΡΟΗ ΑΕΡΟΣ	ΥΠΟΠΙΕΣΗ	ΒΑΡΟΣ	ΤΙΜΗ
170006	RUPES S130 E	2HP (1500 Watt)	54 lt	65 dB(A)	3900 lt/min	240 mbar	26 kg	<b>1.100,00 €</b>

**RUPES S90 - S90 E**

Επαγγελματικός απορροφητήρας χωρίς σακούλα με ανοξείδωτο κάδο για υγρά & στερεά και χρήση φίλτρων, προ-φίλτρων για μόνωση μοτέρ για τέλεια απορρόφηση. Η έκδοση S90 E έρχεται με πλακέτα αυτόματης εκκίνησης για συνεργασία με δύο ηλεκτρικά εργαλεία (τριβεία, τροχούς).

**Παραδίδονται με:**

- **S90**  
 x2 Πέσματα (Στερεά & Υγρά)                x1 Ρουξούνι Χαραμάδων  
 x1 Στρογγυλή Βούρτσα                            x1 Μεταλλική Προέκταση  
 x1 Σπιράλ απορρόφησης (Φ40mm-4m)
- **S90E**  
 x1 Πέλημα Απλό με Αντάπτορα                x1 Ρουξούνι Χαραμάδων  
 x1 Στρογγυλή Βούρτσα                            x2 Πλαστικές Προεκτάσεις  
 x2 Σπιράλ Απορρόφησης (Φ40mm-4m & Φ29mm-4m)  
 x1 Δίχαλο σύνδεσης δύο σπιράλ

- **Κωδικός Κετσέ με Στεφάνι :** 505030
- **Κωδικός Προφίλτρου (Κάλυμμα Κετσέ) :** 507559
- **Διαστάσεις Καλύμματος Κετσέ:** 35 x 43cm

ΚΩΔΙΚΟΣ	ΕΚΔΟΣΗ	ΙΣΧΥΣ	ΧΩΡ.ΚΑΔΟΥ	ΕΠΙΠ.ΘΟΡΥΒΟΥ	ΡΟΗ ΑΕΡΟΣ	ΒΑΡΟΣ	ΤΙΜΗ
170003	RUPES S90	1.3 HP (1000 Watt)	25 lt	62 dB(A)	2700 lt/min	9,6 kg	<b>600,00 €</b>
170004	RUPES S90E	1.3 HP (1000 Watt)	25 lt	62 dB(A)	2700 lt/min	9,6 kg	<b>640,00 €</b>



### RUPES KLE/STD

Κιτ εργασίας και μεταφοράς προϊόντων από την RUPES

- Απορροφητήρας S130 E για σύνδεση με εργαλεία ρεύματος
- Παροχή ρεύματος και αέρος για σύνδεση εργαλείων τριβής
- Βιομηχανική κατασκευή για βιομηχανική χρήση και μεγάλη αντοχή
- Παροχή φίλτρου ελαιωτήρα για εργαλεία αέρος
- Πρίζες εργαλείων ρεύματος : 2
- Πρίζες εργαλείων αέρος : 2
- Φιλτρορυθμιστής : Aero 2000 1/2

• Κωδικός αντα/κης σακούλας : 130.1108

• Κωδικός σπιράλ απορρόφησης (5m) 9.1264/5/AS

ΚΩΔΙΚΟΣ	ΕΚΔΟΣΗ	ΙΣΧΥΣ	ΧΩΡΗΤ.	ΕΠΙΠ.ΘΟΡΥΒΟΥ	ΡΟΗ ΑΕΡΟΣ	ΥΠΟΠΙΕΣΗ	ΒΑΡΟΣ	ΤΙΜΗ
170019	RUPES KLE/STD	2HP (1500 Watt)	54 lt	65 dB(A)	3900 lt/min	240 mbar	26 kg	2.650,00 €



### RUPES KC 28/STD

Κιτ εργασίας & μεταφοράς προϊόντων

(Σταθμός Απορρόφησης - Καρότσι) από την RUPES

- x 2 θέσεις εργαλείων
- x 2 Στηρίγματα για σπιράλ εργαλείων
- Ντουλάπι αποθήκευσης
- Επιφάνεια εργασίας με επένδυση καουτσούκ
- Εργονομικό χερούλι
- Χώρος απορριμμάτων



ΚΩΔΙΚΟΣ	ΕΚΔΟΣΗ	ΘΕΣΕΙΣ	ΔΙΑΣΤΑΣΕΙΣ	ΒΑΡΟΣ	ΤΙΜΗ
160069	RUPES KC28/STD	2	861 X 500 X 911 mm	32 kg	830,00 €



**RUPES KS300 EP**

Νέος απορροφητήρας με σακούλα για σύνδεση με ηλεκτρικά εργαλεία και εργαλεία αέρος για μέγιστη απορρόφηση. Ο απορροφητήρας διαθέτει νέο σύστημα φιλτραρίσματος με 3 στάδια για απόλυτη απορρόφηση σκόνης έως και 2 χρήστες.

- Παραδίδεται με σπирάλ απορρόφησης (5m)  
Κωδικός 9GAT02001/AS
- Πλακέτα αυτόματης εκκίνησης για συνεργασία με ηλεκτρικά εργαλεία και εργαλεία αέρος (τριβεία, τροχούς κ.α.)
- Ικανότητα σύνδεσης με 2 εργαλεία ρεύματος ή 2 εργαλεία αέρος
- Φίλτρο κατηγορίας H14
- Κωδικός αντα/κης σακούλας : 063.1106/C (max 10Kg)



ΚΩΔΙΚΟΣ	ΕΚΔΟΣΗ	ΙΣΧΥΣ	ΧΩΡΗΤ.	ΕΠΙΠ.ΘΟΥΡΥΒΟΥ	ΡΟΗ ΑΕΡΟΣ	ΥΠΟΠΙΕΣΗ	ΒΑΡΟΣ	ΤΙΜΗ
170071	RUPES KS 300EP	2 X 1200 Watt	45 lt	68 dB(A)	5000 lt/min	200 mbar	33,5 kg	<b>2.450,00 €</b>

**RUPES WORKSTATION KS 300**

Βραχίονες προέκτασης και συγκράτησης που μετατρέπουν τους απορροφητήρες της RUPES σε σταθμούς εργασίας και αποθήκευσης προϊόντων.



ΚΩΔΙΚΟΣ	ΕΚΔΟΣΗ	ΒΑΡΟΣ	ΤΙΜΗ
502904	161.1106/C RUPES WORKSTATION ΒΡΑΧΙΟΝΕΣ ΓΙΑ KS300	33,5 kg	<b>550,00 €</b>

### RUPES S245 EPL

Νέος απορροφητήρας με σακούλα και φίλτρα κατηγορίας "L" **LOW HAZARD** για σύνδεση με ηλεκτρικά εργαλεία και εργαλεία αέρος για τέλεια απορρόφηση. Ο απορροφητήρας διαθέτει αυτοδονούμενα φίλτρα για απομάκρυνση σκόνης και ρεοστάτη απορρόφησης.

- Πλακέτα ηλεκτρονικής εκκίνησης για συνεργασία με ηλεκτρικά εργαλεία (τριβεία, τροχούς κ.α.)
- Ικανότητα σύνδεσης με 1 εργαλείο ρεύματος και 2 αέρος.
- Ικανότητα προσρόφησης υγρών και στερεών.
- **Κωδικός ρακόρ** : 633.55
- **Κωδικός αντα/κης σακούλας** : 130.1108
- **Σπιράλ απορρόφησης δεν περιλαμβάνεται:**  
**Κωδικός Ηλεκτρικών Εργαλείων** : 230703 (4m, Φ29)  
**Κωδικός Εργαλείων Αέρα** : 9GAT02004/AS (4m αντιστατικό)



ΚΩΔΙΚΟΣ	ΕΚΔΟΣΗ	ΙΣΧΥΣ	ΧΩΡΗΤ.	ΕΠΙΠ.ΘΟΡΥΒΟΥ	ΡΟΗ ΑΕΡΟΣ	ΥΠΟΠΙΕΣΗ	ΒΑΡΟΣ	ΤΙΜΗ
110068	RUPES S 245EPL	1 X 1200 Watt	45 lt	67 dB(A)	3400 lt/min	200 mbar	13,5 kg	1.100,00 €

### RUPES S245 EPM

Νέος απορροφητήρας με σακούλα και φίλτρα κατηγορίας "M" **MEDIUM HAZARD** για σύνδεση με ηλεκτρικά εργαλεία και εργαλεία αέρος για τέλεια απορρόφηση. Ο απορροφητήρας διαθέτει αυτοδονούμενα φίλτρα για απομάκρυνση σκόνης και ρεοστάτη απορρόφησης

- Πλακέτα ηλεκτρονικής εκκίνησης για συνεργασία με ηλεκτρικά εργαλεία (τριβεία, τροχούς κ.α.)
- Ικανότητα σύνδεσης με 1 εργαλείο ρεύματος και 1 εργαλείο αέρος
- **Κωδικός αντα/κης σακούλας** : 130.1108
- **Σπιράλ απορρόφησης δεν περιλαμβάνεται:**  
**Κωδικός Ηλεκτρικών Εργαλείων** : 230703 (4m, Φ29)  
**Κωδικός Εργαλείων Αέρα** : 9GAT02004/AS (4m αντιστατικό)



ΚΩΔΙΚΟΣ	ΕΚΔΟΣΗ	ΙΣΧΥΣ	ΧΩΡΗΤ.	ΕΠΙΠ.ΘΟΡΥΒΟΥ	ΡΟΗ ΑΕΡΟΣ	ΥΠΟΠΙΕΣΗ	ΒΑΡΟΣ	ΤΙΜΗ
170038	RUPES S 245EPM	1 X 1200 Watt	45 lt	67 dB(A)	2700 lt/min	200 mbar	13,5 kg	1.250,00 €



**RUPES CARRIER/DE**

Τροχήλατη βάση αποθήκευσης και μεταφοράς εργαλείων από την RUPES

- Στιβαρή πλαστική κατασκευή για αντοχή και ασφαλή λειτουργία
- Ρόδες βιομηχανικού τύπου για άνετη πέδηση σε οποιοδήποτε υπόστρωμα
- Μεγάλα και ευρύχωρα συρτάρια για τακτοποίηση εξοπλισμού
- Παραδίδεται με 3 συρτάρια και Car Handle STD
- Διαστάσεις (Μ x Π x Υ) 530 x 500 x 880 mm

ΚΩΔΙΚΟΣ	ΕΚΔΟΣΗ	ΣΥΡΤΑΡΙΑ	ΡΟΔΕΣ	ΒΑΡΟΣ	ΤΙΜΗ
170065	RUPES CARRIER/DE	3 TEM	4 TEM	12 kg	<b>795,00 €</b>



- Σύνδεσμος / γέφυρα συρταριών για στελέχωση και στήσιμο σταθερών σημείων
- Κωδικός : 170072
- Έκδοση : 025.1502
- Τιμή : **11,00 €**



- Συρτάρι αποθήκευσης και μεταφοράς προϊόντων με (4) τέσσερις ρόδες πέδησης (ΜxΠxΥ) 53x50x34
- Κωδικός : 170030
- Έκδοση : CAR / TROLLEY / STD
- Τιμή : **300,00 €**



- Χειρολαβή εργαλειοφορέα RUPES για συνεργασία με συρτάρια αποθήκευσης
- Κωδικός : 170032
- Έκδοση : CAR / HANDLE / STD
- Τιμή : **35,00 €**



- Συρτάρι αποθήκευσης και στησίματος συστήματος Module για χτίσιμο.(ΜxΠxΥ) 53 x 40 x 26
- Κωδικός : 170031
- Έκδοση : CAR / MODULE / STD
- Τιμή : **170,00 €**



- Τριγωνική βάση συγκράτησης λάστιχου απορρόφησης ηλεκτρικού τριβείου RUPES
- Κωδικός : 170057
- Έκδοση : 027.1502/C
- Τιμή : **22,00 €**



- Τριγωνική βάση συγκράτησης ηλεκτρικού τριβείου ή και τριβείου αέρος RUPES
- Κωδικός : 170074
- Έκδοση : 026.1502/C
- Τιμή : **32,00 €**



- Συρτάρι αποθήκευσης και μεταφοράς προϊόντων με (2) δύο ρόδες πέδησης
- Κωδικός : 170073
- Έκδοση : CAR / FIX / STD
- Τιμή : **290,00 €**



- Θήκη συγκράτησης και αποθήκευσης υλικών εργασίας για την κορυφή του συστήματος
- Κωδικός : 170037
- Έκδοση : CAR / POLISHING / STD
- Τιμή : **145,00 €**

### CK 31 - CK 31F

Σκούπες βιολογικού καθαρισμού ταυτόχρονου ψεκασμού και απορρόφησης

- Η CK31 κάνει ταυτόχρονο ψεκασμό και απορρόφηση χημικού (detersol) χαμηλού αφρισμού και απορρόφησης
- Η CK 31F αφροποιεί το υλικό σε επίπεδο micron ώστε να μην εισχωρεί σε υφάσματα και μουλιάζει (Χρειάζεται σύνδεση με αεροσυμπιεστή για να παράξει αφρό)
- Δύο διαφορετικά δοχεία συλλογής και ανακύκλωσης των υλικών για οικονομία και εργονομία
- Στο ένα δοχείο συγκεντρώνεται το καθαρό νερό και χημικό προς χρήση και στο δεύτερο το ακάθαρτο υλικό



#### Βασικός Εξοπλισμός σκούπας CK31

- 1 x Στόμιο ψεκασμού με σκανδάλη (κωδ. 500094)
- 1 x Λάστιχο Φ 32mm , μήκους 5 mt (κωδ.503288)

#### Βασικός Εξοπλισμός σκούπας CK31 F

- 1 x Στόμιο ψεκασμού με σκανδάλη (κωδ. 500094)
- 1 x Λάστιχο Φ 32mm , μήκους 5 mt (κωδ. 503288)
- 1 x Βούρτσα καθαρισμού και εξαγωγής αφρού (κωδ.500089)



- Απλό στόμιο ψεκασμού για σκούπες τύπου CK 31 και CK31F χωρίς σκανδάλη.
- **Κωδικός :** 500099
- **Τύπος RUPES:** 055.1607
- **Τιμή :** 38,00 €



- Στόμιο ψεκασμού με σκανδάλη για σκούπες τύπου CK 31 και CK31F για εξαγωγή υλικού.
- **Κωδικός :** 500094
- **Τύπος RUPES:** 051.1607
- **Τιμή :** 120,00 €



- Λάστιχο Φ 32mm , μήκους 5 mt για σύνδεση εξαρτημάτων σκούπας βιολογικού καθαρισμού
- **Κωδικός :** 503288
- **Τύπος RUPES:** 9GAT02004/CK
- **Τιμή :** 170,00 €



- Βούρτσα καθαρισμού και εξαγωγής αφρού, κατάλληλο για σύνδεση με σκούπα αφρού CK31F
- **Κωδικός :** 500089
- **Τύπος RUPES:** 056.1607
- **Τιμή :** 180,00 €

ΚΩΔΙΚΟΣ	ΕΚΔΟΣΗ	ΙΣΧΥΣ	ΧΩΡ.ΚΑΔΟΥ	ΕΠΙΠ.ΘΟΡΥΒΟΥ	ΒΑΡΟΣ	ΤΙΜΗ
170017	RUPES CK 31	1500 Watt	14 lt	70 dB(A)	12,5 kg	1.650,00 €
170018	RUPES CK 31F	1500 Watt	14 lt	70 dB(A)	20,0 kg	3.150,00 €

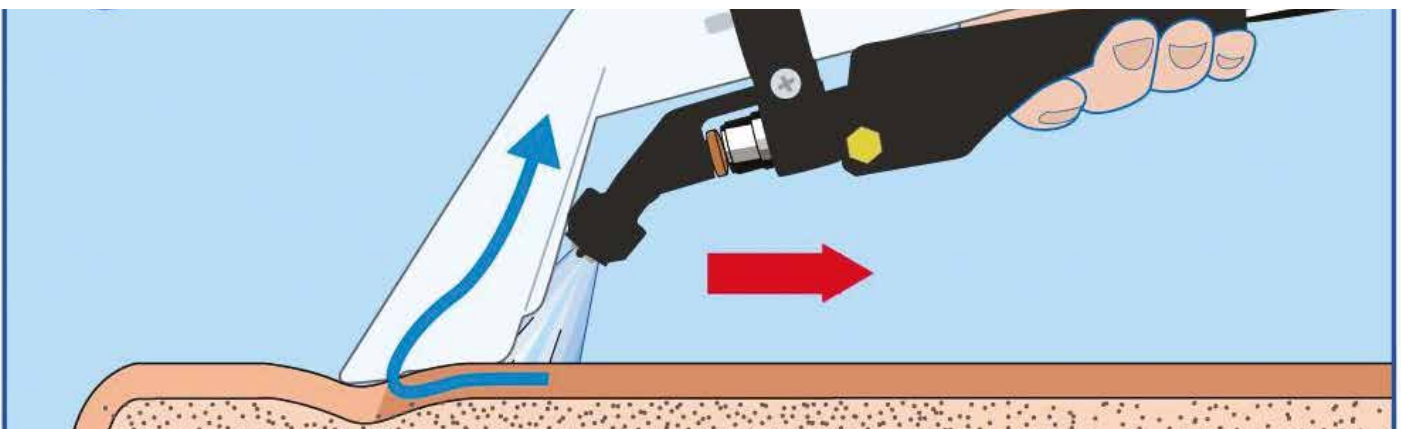

**RUPES HF 6000**

- Σπαστός βραχίονας / μπράτσο HF6000 με 6 μέτρα ανάπτυγμα και 3 μέτρα κλειστό ώστε να καλύπτουμε το χώρο εργασίας
- Παροχή ρεύματος και αέρα για σύνδεση εργαλείων τριβής
- Εξοικονόμηση ενέργειας, μεγιστοποίηση απόδοσης και καθαρός χώρος εργασίας συμβαδίζουν με την χρήση των σταθμών
- Μέγιστο προτεινόμενο ύψος εγκατάστασης τα 2,5 m

**Βασικά Εξαρτήματα Εξοπλισμού**

- Μεταλλικό δίχαλο κρέμασης και στήριξης εργαλείων τριβής (κωδ. 9.E226)
- Δίχαλο απορρόφησης (κωδ. 67.092/Χ)

ΚΩΔΙΚΟΣ	ΕΚΔΟΣΗ	ΜΗΚΟΣ	ΠΕΡΙΣΤΡΟΦΗ	ΠΡΙΖΕΣ ΡΕΥΜΑ	ΠΡΙΖΕΣ ΑΕΡΟΣ	ΒΑΡΟΣ	ΤΙΜΗ
170020	RUPES HF 6000	6 m	180°	2 + 1	2	80 kg	5.000,00 €

**RUPES MK 6000F**

- Σπαστός βραχίονας / μπράτσο HF6000 με 6 μέτρα ανάπτυγμα και 3 μέτρα κλειστό σε συνεργασία με επαγγελματικό απορροφητήρα KS 260
- Ολοκληρωμένο σύστημα απορρόφησης
- Εξοικονόμηση ενέργειας, μεγιστοποίηση απόδοσης και καθαρός χώρος εργασίας συμβαδίζουν με την χρήση των σταθμών
- Μέγιστο προτεινόμενο ύψος εγκατάστασης τα 2,5 m

**Βασικά Εξαρτήματα Εξοπλισμού**

- Μεταλλικό δίχαλο κρέμασης και στήριξης εργαλείων τριβής (κωδ. 9.E226)
- Δίχαλο απορρόφησης (κωδ. 67.092/Χ)

ΚΩΔΙΚΟΣ	ΕΚΔΟΣΗ	ΙΣΧΥΣ	ΡΟΗ ΑΕΡΟΣ	ΥΠΟΠΙΕΣΗ	ΕΠΙΠ.ΘΟΡΥΒΟΥ	ΒΑΡΟΣ	ΤΙΜΗ
170066	RUPES MK 6000F	2 X 1000 Watt	4333 lt/min	200 mbar	65 dB(A)	80 kg	8.500,00 €

### RUPES MK 6000

- Σπαστός βραχίονας / μπράτσο HF6000 με 6 μέτρα ανάπτυγμα και 3 μέτρα κλειστό σε συνεργασία με τερματικό σταθμό εργασίας τύπου Centralina
- Παροχή ρεύματος και αέρα για σύνδεση εργαλείων τριβής
- Εξοικονόμηση ενέργειας, μεγιστοποίηση απόδοσης και καθαρός χώρος εργασίας συμβαδίζουν με την χρήση των σταθμών
- Μέγιστο προτεινόμενο ύψος εγκατάστασης τα 4,0 m

#### Βασικά Εξαρτήματα Εξοπλισμού

- Μεταλλικό δίκλαλο κρέμασης και στήριξης εργαλείων τριβής (κωδ. 9.E226)
- Δίκλαλο απορρόφησης (κωδ. 67.092/X)



ΚΩΔΙΚΟΣ	ΕΚΔΟΣΗ	ΙΣΧΥΣ	ΡΟΗ ΑΕΡΟΣ	ΥΠΟΠΙΕΣΗ	ΕΠΙΠ.ΘΟΡΥΒΟΥ	ΒΑΡΟΣ	ΤΙΜΗ
170023	RUPES MK 6000	2 X 1000 Watt	4333 lt/min	200 mbar	65 dB(A)	75 kg	8.500,00 €

### RUPES MKR 6000

- Σπαστός βραχίονας / μπράτσο HF6000 με 6 μέτρα ανάπτυγμα και 3 μέτρα κλειστό σε συνεργασία με τουρμπίνα απορρόφησης
- Ικανότητα περιστροφής έως και 180 μοίρες
- Παροχή αέρος έως και 6 bar πίεσης
- Ανοξείδωτος κάδος συλλογής σκόνης 65lt
- Αυτόματο σύστημα καθαρισμού φίλτρων
- Μέγιστο προτεινόμενο ύψος εγκατάστασης τα 2,5 m

#### Βασικά Εξαρτήματα Εξοπλισμού

- Μεταλλικό δίκλαλο κρέμασης και στήριξης εργαλείων τριβής (κωδ. 9.E226)
- Δίκλαλο απορρόφησης (κωδ. 67.092/X)



ΚΩΔΙΚΟΣ	ΕΚΔΟΣΗ	ΙΣΧΥΣ	ΡΟΗ ΑΕΡΟΣ	ΥΠΟΠΙΕΣΗ	ΕΠΙΠ.ΘΟΡΥΒΟΥ	ΒΑΡΟΣ	ΤΙΜΗ
170067	RUPES MKR 6000	1500 Watt	4167 lt/min	235 mbar	65 dB(A)	80 kg	11.000,00 €

**RUPES HE 501**

- Τουρμπίνα απορρόφησης για προεργασία τριβής και χώρους βιομηχανικής παραγωγής. Μέγιστη ποιότητα απορρόφησης για παραγωγική τριβή
- Η έκδοση HE 501 είναι ιδανική για χώρους εργασίας με απαιτήσεις έως και 4 εργαλεία ταυτόχρονης απορρόφησης ενώ η HE 901 για χώρους έως και 5 εργαλεία
- Αυτοδονούμενα φίλτρα καθαρισμού και ανοξειδωτος κάδος συλλογής σκόνης τριβής
- Διαστάσεις τουρμπίνας : 138 x 98 x 55 (cm)

ΚΩΔΙΚΟΣ	ΕΚΔΟΣΗ	ΙΣΧΥΣ	ΤΑΣΗ	ΡΟΗ ΑΕΡΟΣ	ΥΠΟΠΙΕΣΗ	ΒΑΡΟΣ	ΤΙΜΗ
170068	RUPES HE 501	3000 Watt	380V / 3Ph	6500 lt/min	290 mbar	135 kg	<b>11.000,00 €</b>
170069	RUPES HE 901	5500 Watt	380V / 3Ph	9166 lt/min	290 mbar	180 kg	<b>14.500,00 €</b>

**RUPES HE 1401**

- Τουρμπίνα απορρόφησης για προεργασία τριβής και χώρους βιομηχανικής παραγωγής με δυο μοτέρ Μέγιστη ποιότητα απορρόφησης για παραγωγική τριβή
- Η έκδοση HE 1401 είναι ιδανική για χώρους εργασίας με απαιτήσεις έως και 7 εργαλεία ταυτόχρονης απορρόφησης ενώ η HE 1501 για χώρους έως και 10 εργαλεία
- Αυτοδονούμενα φίλτρα καθαρισμού και ανοξειδωτος κάδος συλλογής σκόνης τριβής
- Διαστάσεις τουρμπίνας : 138 x 136 x 55 (cm)

ΚΩΔΙΚΟΣ	ΕΚΔΟΣΗ	ΙΣΧΥΣ	ΤΑΣΗ	ΡΟΗ ΑΕΡΟΣ	ΥΠΟΠΙΕΣΗ	ΒΑΡΟΣ	ΤΙΜΗ
170048	RUPES HE 1401	8000 Watt	380V / 3Ph	14333 lt/min	290 mbar	135 kg	<b>18.500,00 €</b>
170049	RUPES HE 1501	11000 Watt	380V / 3Ph	18334 lt/min	290 mbar	180 kg	<b>22.000,00 €</b>

## INVERTER HE 501i

- Τουρμπίνα απορρόφησης inverter για προεργασία τριβής και χώρους βιομηχανικής παραγωγής. Μέγιστη ποιότητα απορρόφησης για παραγωγική τριβή
- Η έκδοση HE 501 είναι ιδανική για χώρους εργασίας με απαιτήσεις έως και 4 εργαλεία ταυτόχρονης απορρόφησης ενώ η HE 901 για χώρους έως και 5 εργαλεία
- Αυτοδονούμενα φίλτρα καθαρισμού και ανοξειδωτος κάδος συλλογής σκόνης τριβής
- Διαστάσεις τουρμπίνας : 138 x 98 x 55 (cm)



ΚΩΔΙΚΟΣ	ΕΚΔΟΣΗ	ΙΣΧΥΣ	ΤΑΣΗ	ΡΟΗ ΑΕΡΟΣ	ΥΠΟΠΙΕΣΗ	ΒΑΡΟΣ	ΤΙΜΗ
170070	RUPES HE 501i	3000 Watt	380V / 3Ph	6850 lt/min	290 mbar	140 kg	14.500,00 €
170000	RUPES HE 901i	5500 Watt	380V / 3Ph	9280 lt/min	290 mbar	200 kg	19.000,00 €

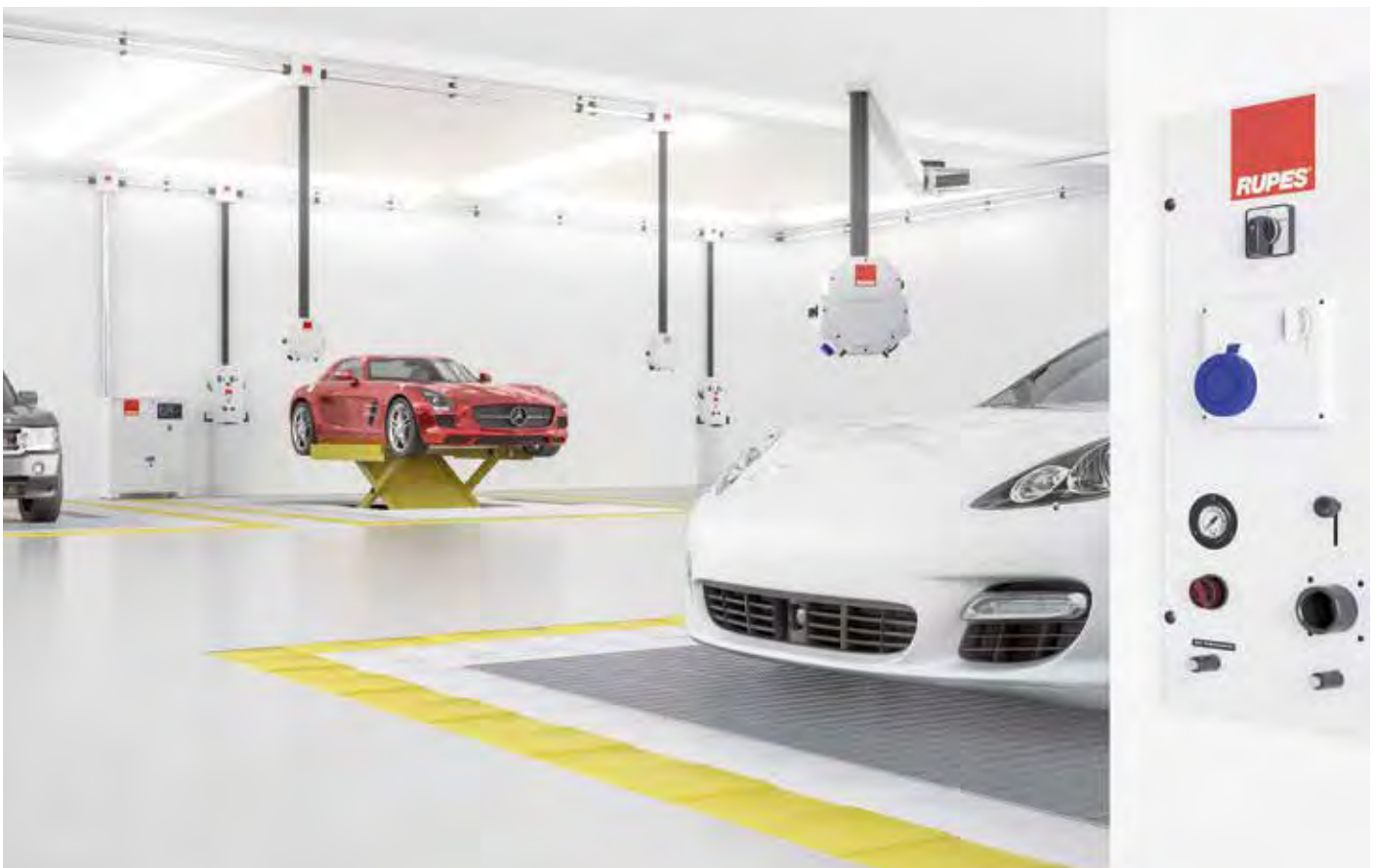

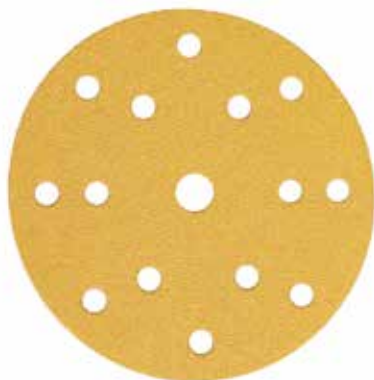

**RUPES MP 330**

- 15τρυπο γυαλόχαρτο Hookit
- Διάμετρος δίσκου **Φ150 mm**

ΚΩΔΙΚΟΣ	RUPES Code	ΚΟΚΚΟΣ	ΣΥΣΚΕΥΑΣΙΑ	ΤΙΜΗ
130144	9.33040	P40	50 τεμ / κουτί	<b>0,75 €</b>
130119	9.33060	P60	50 τεμ / κουτί	<b>0,66 €</b>
130120	9.33080	P80	50 τεμ / κουτί	<b>0,60 €</b>
130121	9.33100	P100	100 τεμ / κουτί	<b>0,56 €</b>
130116	9.33120	P120	100 τεμ / κουτί	<b>0,56 €</b>
130122	9.33150	P150	100 τεμ / κουτί	<b>0,56 €</b>
130123	9.33180	P180	100 τεμ / κουτί	<b>0,56 €</b>
130124	9.33220	P220	100 τεμ / κουτί	<b>0,56 €</b>
130117	9.33240	P240	100 τεμ / κουτί	<b>0,56 €</b>
130125	9.33280	P280	100 τεμ / κουτί	<b>0,56 €</b>
130118	9.33320	P320	100 τεμ / κουτί	<b>0,56 €</b>
130126	9.33400	P400	100 τεμ / κουτί	<b>0,56 €</b>
130127	9.33500	P500	100 τεμ / κουτί	<b>0,56 €</b>

**RUPES HQ 400**

- 15τρυπο γυαλόχαρτο Hookit
- Διάμετρος δίσκου **Φ125 mm**

ΚΩΔΙΚΟΣ	RUPES Code	ΚΟΚΚΟΣ	ΣΥΣΚΕΥΑΣΙΑ	ΤΙΜΗ
130136	9.45182	P80	100 τεμ / κουτί	<b>0,72 €</b>
130137	9.45184	P120	100 τεμ / κουτί	<b>0,72 €</b>
130138	9.45186	P180	100 τεμ / κουτί	<b>0,71 €</b>
130139	9.45187	P220	100 τεμ / κουτί	<b>0,71 €</b>
130140	9.45188	P280	100 τεμ / κουτί	<b>0,71 €</b>
130141	9.45189	P320	100 τεμ / κουτί	<b>0,71 €</b>
130142	9.45190	P360	100 τεμ / κουτί	<b>0,71 €</b>
130143	9.45191	P400	100 τεμ / κουτί	<b>0,71 €</b>



ΚΩΔΙΚΟΣ	RUPES Code	ΚΟΚΚΟΣ	ΣΥΣΚΕΥΑΣΙΑ	ΤΙΜΗ
130108	9.45100	P40	50 τεμ / κουτί	<b>0,90 €</b>
130101	9.45101	P60	100 τεμ / κουτί	<b>0,72 €</b>
130102	9.45102	P80	100 τεμ / κουτί	<b>0,72 €</b>
130103	9.45104	P120	100 τεμ / κουτί	<b>0,72 €</b>
130104	9.45106	P180	100 τεμ / κουτί	<b>0,71 €</b>
130105	9.45107	P220	100 τεμ / κουτί	<b>0,71 €</b>
130106	9.45108	P280	100 τεμ / κουτί	<b>0,71 €</b>
130107	9.45109	P320	100 τεμ / κουτί	<b>0,71 €</b>

### RUPES HQ 400



- 10τρυπο γυαλόχαρτο Hookit
- Σχήμα τύπου «DELTA» 100mm x 150mm

ΚΩΔΙΚΟΣ	RUPES Code	ΚΟΚΚΟΣ	ΣΥΣΚΕΥΑΣΙΑ	ΤΙΜΗ
130128	9.45141	P60	100 τεμ / κουτί	<b>0,72 €</b>
130129	9.45142	P80	100 τεμ / κουτί	<b>0,72 €</b>
130130	9.45144	P120	100 τεμ / κουτί	<b>0,72 €</b>
130131	9.45146	P180	100 τεμ / κουτί	<b>0,71 €</b>
130132	9.45147	P220	100 τεμ / κουτί	<b>0,71 €</b>
130133	9.45148	P280	100 τεμ / κουτί	<b>0,71 €</b>
130134	9.45149	P320	100 τεμ / κουτί	<b>0,71 €</b>
130135	9.45150	P360	100 τεμ / κουτί	<b>0,71 €</b>

### RUPES HQ 400



- 12τρυπο γυαλόχαρτο Hookit
- Διάμετρος δίσκου 80 x 130 mm

ΚΩΔΙΚΟΣ	RUPES Code	ΚΟΚΚΟΣ	ΣΥΣΚΕΥΑΣΙΑ	ΤΙΜΗ
130145	9.34120	P120	50 τεμ / κουτί	<b>0,45 €</b>
130146	9.34180	P180	50 τεμ / κουτί	<b>0,45 €</b>
130147	9.34240	P240	50 τεμ / κουτί	<b>0,45 €</b>
130148	9.34320	P320	50 τεμ / κουτί	<b>0,45 €</b>

### RUPES QMAG



- Ιδανικά για Qmag Μίνι Τριβείο
- Σχήμα τύπου «DELTA»





- Σπирάλ ΕΡΓΑΛΕΙΟΥ σκούπας ΙΤΑΛΙΑΣ για σύνδεση με σκούπες RUPES
- **Με ρακόρ σύνδεσης** για σκούπες με δίχαλο S90E, S130E (503248) & **Ρακόρ σύνδεσης εργαλείου** 663.55
- Εσ. διάμετρος: 29 mm • Μήκος: 4m

ΚΩΔΙΚΟΣ	ΠΕΡΙΓΡΑΦΗ	ΤΙΜΗ
230703	ΣΠΙΡΑΛ Φ29mm 4m ΜΕ ΡΑΚΟΡ	<b>45,00 €</b>



- Σπирάλ καθαρισμού σκούπας ΙΤΑΛΙΑΣ για χρήση ΑΞΕΣΟΥΑΡ καθαρισμού σε σκούπες RUPES (01-410)
- **Με ρακόρ σύνδεσης** για συνεργασία με S90E και S130E. Με την κατάλληλη προέκταση συνδέονται τα διάφορα αξεσουάρ (πέλματα, ρουζούνια κτλ)

ΚΩΔΙΚΟΣ	ΠΕΡΙΓΡΑΦΗ	ΤΙΜΗ
502314	ΣΠΙΡΑΛ Φ40mm 2,5m ΜΕ ΑΚΡΑ	<b>60,00 €</b>



- Σπирάλ εργαλείου σκούπας MAESTRO για σύνδεση με σκούπες MVC, 4,5m
- **Χωρίς ρακόρ** : ανάλογα με τον τύπο της σκούπας χρησιμοποιούνται τα ρακόρ σκούπας W1-32, G1-32, R1-32 & ρακόρ εργαλείου Maestro 01-417

ΚΩΔΙΚΟΣ	ΠΕΡΙΓΡΑΦΗ	ΤΙΜΗ
180051	ΣΠΙΡΑΛ Φ32mm 4,5m (HVC32.450)	<b>25,00 €</b>



- Σπирάλ Απορρόφησης MAESTRO για σύνδεση με σκούπες MVC, 4,5m
- **Χωρίς ρακόρ** : ανάλογα με τον τύπο της σκούπας χρησιμοποιούνται τα ρακόρ W1-40, G1-40, R1-40 για σπирάλ εξ. διαμέτρου Φ40mm

ΚΩΔΙΚΟΣ	ΠΕΡΙΓΡΑΦΗ	ΤΙΜΗ
180061	HVC40.450 Φ40mm 4,5m Χ. ΡΑΚΟΡ	<b>25,00 €</b>



- Δίχαλο εξόδου απορρόφησης για S90, S90E, S130E



- Δίχαλο εξόδου απορρόφησης για KS260, KS300, S145, S245

ΚΩΔΙΚΟΣ	ΠΕΡΙΓΡΑΦΗ	ΤΙΜΗ
500085	ΔΙΧΑΛΟ ΓΙΑ S90E, S130E (01-461)	<b>25,00 €</b>
503219	ΔΙΧΑΛΟ ΓΙΑ S90E, S130E ΣΚΕΤΟ (01-461B)	<b>19,00 €</b>
503295	ΜΠΙΛΙΑ ΓΙΑ S90E, S130E (01-461A)	<b>10,00 €</b>
500028	ΔΙΧΑΛΟ ΓΙΑ KS260, S245 (68.092/Χ)	<b>45,00 €</b>



- Ρακόρ απορρόφησης για σύνδεση εργαλείου με σπирάλ απορρόφησης **Αντιστατικό**
- Εσωτερική διάμετρος για σπирάλ Φ29-Φ32mm

ΚΩΔΙΚΟΣ	ΠΕΡΙΓΡΑΦΗ	ΤΙΜΗ
503278	RUPES CODE 663.55/AS	<b>17,00 €</b>



- Φίλτρα και προφίλτρα για την σκούπα ανοξειδωτού κάδου της RUPES S90 E

ΚΩΔΙΚΟΣ	ΠΕΡΙΓΡΑΦΗ	ΤΙΜΗ
505030	ΦΙΛΤΡΟ S90 / S90E 20-490	<b>35,00 €</b>
507559	ΚΑΛΥΜΜΑ ΦΙΛΤΡΟΥ 20-702	<b>28,00 €</b>



- Φίλτρα και προφίλτρα για την σκούπα ανοξειδωτού κάδου της RUPES S130 E

ΚΩΔΙΚΟΣ	ΠΕΡΙΓΡΑΦΗ	ΤΙΜΗ
503226	ΦΙΛΤΡΟ S130E 20-669	<b>42,00 €</b>
500022	ΚΑΛΥΜΜΑ ΦΙΛΤΡΟΥ 20-703	<b>33,00 €</b>



- Χαρτοσακούλα απορρόφησης σκόνης χωρητικότητας 7 kg / 3.5 kg για σκούπες SV10

ΚΩΔΙΚΟΣ	ΠΕΡΙΓΡΑΦΗ	ΤΙΜΗ
500087	ΓΙΑ SV10 3.5KG (023.1107)	<b>12,80 €</b>



- Σακούλα υφασμάτινη (Fleece) πολλαπλών χρήσεων απορρόφησης σκόνης χωρητικότητας 35 Kg για KS260/KS300 & S145/S245

ΚΩΔΙΚΟΣ	ΠΕΡΙΓΡΑΦΗ	ΤΙΜΗ
503293	ΓΙΑ S145/S245, 35 kg (130.1108)	<b>15,00 €</b>
500064	ΓΙΑ KS260/KS300, 35 kg (063.1106)	<b>22,00 €</b>

- Πλάκα ελαστική (για πιάστρες) για SSPF / SSCA / SO84 210 X 115 mm



- Πλάκα ελαστική HOOKIT για SSPF / SSCA / SO84 225 X 115 mm



ΚΩΔΙΚΟΣ	ΠΕΡΙΓΡΑΦΗ	ΤΙΜΗ
501174	RUPES CODE 983.002	30,00 €

ΚΩΔΙΚΟΣ	ΠΕΡΙΓΡΑΦΗ	ΤΙΜΗ
501169	RUPES CODE 62.55MH	41,00 €

- Κοκάλινο τρυπητήρια για τριβεία έκκεντρα και παλμικά RUPES SSPF διαστάσεων 210 x 115 mm



- Μεταλλικό τρυπητήρι γυαλ/των για ράσπας τριβής SL42 διαστάσεων 70 x 400 mm



ΚΩΔΙΚΟΣ	ΠΕΡΙΓΡΑΦΗ	ΤΙΜΗ
501148	ΓΙΑ SSPF (931.55)	22,00 €

ΚΩΔΙΚΟΣ	ΠΕΡΙΓΡΑΦΗ	ΤΙΜΗ
501448	RUPES CODE 93.083	25,00 €

- Πλάκα ελαστική HOOKIT για Ράσπα SL42AES / SLP41A 70 X 400 mm



- Πλάκα ελαστική HOOKIT για LE 71TC / LE 71TE 80 X 130 mm



ΚΩΔΙΚΟΣ	ΠΕΡΙΓΡΑΦΗ	ΤΙΜΗ
503319	RUPES CODE 619.153MH	58,00 €

ΚΩΔΙΚΟΣ	ΠΕΡΙΓΡΑΦΗ	ΤΙΜΗ
505703	RUPES CODE 986.012	34,00 €

- Πλάκα τριγωνική ελαστική HOOKIT DELTA για LS 71T / LS 71TE



- Πλάκα παντζουριών HOOKIT για LC 71T 80 X 200 mm



ΚΩΔΙΚΟΣ	ΠΕΡΙΓΡΑΦΗ	ΤΙΜΗ
503743	RUPES CODE 985.006	34,00 €

ΚΩΔΙΚΟΣ	ΠΕΡΙΓΡΑΦΗ	ΤΙΜΗ
508541	RUPES CODE 986.015	34,00 €

- Φίλτρο απορρόφησης για συνεργασία με όλα τα τριβεία ρεύματος και αέρος της RUPES Το "πατενταρισμένο" φίλτρο λειτουργεί σαν mini σκούπα για αυτονομία εργασίας



- Υφασμάτινη σακούλα απορρόφησης για όλα τα τριβεία ρεύματος και αέρος της RUPES



ΚΩΔΙΚΟΣ	ΠΕΡΙΓΡΑΦΗ	ΤΙΜΗ
505706	RUPES CODE 80.400 / C	47,00 €

ΚΩΔΙΚΟΣ	ΠΕΡΙΓΡΑΦΗ	ΤΙΜΗ
503727	RUPES CODE 80.265	16,00 €



- Σκληρή θήκη αποθήκευσης και μεταφοράς εργαλείων RUPES Ιδανικό για προφύλαξη εργαλείων και την τακτοποίηση του χώρου εργασίας



- Αντικραδαστικό χερούλι για περιστροφικούς αλοιφαδόρους της RUPES LH16ES / LH18ENS / LH19E
- Με ενσωματωμένο κλειδί αλλαγής βάσης

ΚΩΔΙΚΟΣ	ΠΕΡΙΓΡΑΦΗ	ΤΙΜΗ
120095	RUPES CODE 9.CASEIII	<b>100,00 €</b>

ΚΩΔΙΚΟΣ	ΠΕΡΙΓΡΑΦΗ	ΤΙΜΗ
505234	RUPES CODE 81.322/C	<b>20,00 €</b>



- Βαλιτσάκι, μαλακό, για φύλαξη και μεταφορά εξαρτημάτων για RUPES Nano



- Θήκη μεταφοράς αλοιφών RUPES. Με 8 κύριες εσωτερικές θήκες, 6 πλευρικές τσέπες για αξεσουάρ. 100% αδιάβροχος πολυεστέρας Διαστάσεις(ΜxΥxΠ): 42x30x30cm

ΚΩΔΙΚΟΣ	ΠΕΡΙΓΡΑΦΗ	ΤΙΜΗ
500018	RUPES CODE 9.Z987/BF	<b>47,00 €</b>

ΚΩΔΙΚΟΣ	ΠΕΡΙΓΡΑΦΗ	ΤΙΜΗ
170022	RUPES CODE 9.Z1113	<b>80,00 €</b>



- Τσάντα μεταφοράς και αποθήκευσης εργαλείων και αλοιφών RUPES BigFoot
- Διαστάσεις(ΜxΥxΠ): 50x30x25cm
- Μαλακή



- Τσάντα μεταφοράς και αποθήκευσης εργαλείων και αλοιφών RUPES BigFoot
- Διαστάσεις(ΜxΥxΠ): 50x30x25cm
- Ημίσκληρη με εσωτ. στηρίγματα

ΚΩΔΙΚΟΣ	ΠΕΡΙΓΡΑΦΗ	ΤΙΜΗ
120066	RUPES CODE 9.Z883/BF	<b>117,00 €</b>

ΚΩΔΙΚΟΣ	ΠΕΡΙΓΡΑΦΗ	ΤΙΜΗ
120018	RUPES CODE 9.Z871/BF	<b>125,00 €</b>



- Τσάντα μεταφοράς και αποθήκευσης εργαλείων και αλοιφών RUPES BigFoot MILLE
- Διαστάσεις(ΜxΥxΠ): 50x30x25cm
- Ημίσκληρη με εσωτ. στηρίγματα



- Τσάντα μεταφοράς και αποθήκευσης εργαλείων και αλοιφών RUPES BigFoot ROTARY
- Διαστάσεις(ΜxΥxΠ): 50Lx30x25cm
- Ημίσκληρη με εσωτ. στηρίγματα

ΚΩΔΙΚΟΣ	ΠΕΡΙΓΡΑΦΗ	ΤΙΜΗ
120067	RUPES CODE 9.Z999/BF	<b>125,00 €</b>

ΚΩΔΙΚΟΣ	ΠΕΡΙΓΡΑΦΗ	ΤΙΜΗ
120057	RUPES CODE 9.Z998/BF	<b>125,00 €</b>



- Τσάντα μεταφοράς και αποθήκευσης εργαλείων και αλοιφών RUPES BigFoot MARINE
- Διαστάσεις(ΜxΥxΠ): 50x30x25cm
- Ημίσκληρη με εσωτ. στηρίγματα



- Μεγάλη τσάντα μεταφοράς και αποθήκευσης εργαλείων και αλοιφών BigFoot
- Διαστάσεις(ΜxΥxΠ): 55x43x35cm
- Σκληρή με εσωτερικά στηρίγματα

ΚΩΔΙΚΟΣ	ΠΕΡΙΓΡΑΦΗ	ΤΙΜΗ
120037	RUPES CODE 9.Z946/BF	<b>125,00 €</b>

ΚΩΔΙΚΟΣ	ΠΕΡΙΓΡΑΦΗ	ΤΙΜΗ
120074	RUPES CODE 9.Z917/BF	<b>250,00 €</b>

- Μεταλλική προέκταση για σύνδεση με RUPES S90
- Πλαστικές προεκτάσεις 48cm για σύνδεση με S90E & S130E



- Στρογγυλή βούρτσα 8 cm για σύνδεση με RUPES S90, S90E & S130E
- Ρουξούνι πλακέ 2 cm χαραμάδων για σύνδεση με RUPES S90, S90E & S130E



ΚΩΔΙΚΟΣ	ΠΕΡΙΓΡΑΦΗ	ΤΙΜΗ
503282	ΣΕΤ ΚΟΝΤΑΡΙ ΜΕΤΑΛ. (01-440)	60,00 €
503271	ΣΩΛΗΝΑΣ ΠΡΟΕΚΤΑΣΗ (2512000)	15,00 €

ΚΩΔΙΚΟΣ	ΠΕΡΙΓΡΑΦΗ	ΤΙΜΗ
503270	ΒΟΥΡΤΣΑΚΙ ΚΥΚΛΙΚΟ (2511615)	18,00 €
503268	ΡΟΥΞΟΥΝΙ ΠΛΑΚΕ (2511610)	16,00 €

- Πέλματα καθαρισμού Δαπέδων 42cm για σκούπα RUPES S90



- Πέλμα Καθαρισμού απλό με βούρτσα & αντάπτορας μειωτήρας για σύνδεση με σκούπες RUPES S90E & S130E



ΚΩΔΙΚΟΣ	ΠΕΡΙΓΡΑΦΗ	ΤΙΜΗ
503298	ΠΕΛΜΑ ΚΑΘΑΡ. ΜΕ ΒΟΥΡΤΣΑ (01-420)	35,00 €
503276	ΠΕΛΜΑ ΚΑΘΑΡ. ΥΓΡΩΝ (01-421)	42,00 €

ΚΩΔΙΚΟΣ	ΠΕΡΙΓΡΑΦΗ	ΤΙΜΗ
503242	ΠΕΛΜΑ ΣΚΟΥΠΑΣ 20cm (01-431)	17,00 €
503279	ΡΟΥΞΟΥΝΙ ΣΥΝΔΕΤΗΡΑΣ (01-460)	10,00 €

- Ποδιά εργασίας γυαλίσματος BIGFOOT



- Κάλυμμα ελαστικών RUPES
- Σετ 4 τεμαχίων



ΚΩΔΙΚΟΣ	ΠΕΡΙΓΡΑΦΗ	ΤΙΜΗ
120035	RUPES CODE 9.Z868	25,00 €

ΚΩΔΙΚΟΣ	ΠΕΡΙΓΡΑΦΗ	ΤΙΜΗ
501725	RUPES CODE 9.Z1147/4	90,00 €

- Ταχυφορτιστής μπαταρίας iBrid Brushless αλοφαδούρου της RUPES HLR15 / HLR21 με ικανότητα φόρτισης 40min (max).



- Ταχυφορτιστής μπαταρίας NANO της RUPES με ικανότητα φόρτισης 30min
- Αντάπτορας ρεύματος συνεχούς εργασίας για RUPES Nano.



ΚΩΔΙΚΟΣ	ΠΕΡΙΓΡΑΦΗ	ΤΙΜΗ
400023	9.HC185LT ΤΑΧΥΦΟΡΤΙΣΤΗΣ ΓΙΑ 2 ΜΠΑΤΑΡΙΕΣ	125,00 €
400024	9.HB185LT ΜΠΑΤΑΡΙΑ ΛΙΘΙΟΥ 5.0 Ah - 18V	85,00 €

ΚΩΔΙΚΟΣ	ΠΕΡΙΓΡΑΦΗ	ΤΙΜΗ
130011	RUPES CODE 9.HP120LT	68,00 €
130010	RUPES CODE 9.HC120LT	52,00 €



- Σφιγκτήρας συγκράτησης καλωδίων για ηλεκτρικά εργαλεία
- Καθαρός χώρος εργασίας και τακτοποίηση εργαλείων



ΚΩΔΙΚΟΣ	ΠΕΡΙΓΡΑΦΗ	ΤΙΜΗ
170025	RUPES CODE 9.Z1024	6,50 €

- Φακός ρυθμιζόμενης δέσμης για τελικές επιβλέψεις γυαλισματος και καθαρότητας υποστρώματος, 4000K 250 Lum (2xAAA/1.5V)



ΚΩΔΙΚΟΣ	ΠΕΡΙΓΡΑΦΗ	ΤΙΜΗ
501815	RUPES CODE LL200	90,00 €

- Ζώνη μεταφοράς και συγκράτησης αναλώσιμων υλικών γυαλισματος
- Παραδίδεται χωρίς αναλώσιμα



ΚΩΔΙΚΟΣ	ΠΕΡΙΓΡΑΦΗ	ΤΙΜΗ
120036	RUPES CODE 9.Z884/BF	125,00 €

- Βούρτσα καθαρισμού σφουγγαριών και απόξεσης αλοιφών για detailers απο την RUPES
- Ειδική λαβή για εύκολη αποκόλληση σφουγγαριών από την βάση



ΚΩΔΙΚΟΣ	ΠΕΡΙΓΡΑΦΗ	ΤΙΜΗ
507504	RUPES CODE 9.BF7001	27,00 €



- Μπλουζάκι εργασίας Detailing Bigfoot Center «70 Years»
- 100% Cotton
- Διαθέσιμο σε μεγέθη : S, M, L, XL, XXL, 3XL

ΚΩΔΙΚΟΣ	ΠΕΡΙΓΡΑΦΗ	ΤΙΜΗ
120068	RUPES CODE 9.Z1009/S/M/L	100,00 €



- Ανατομικά υποδήματα εργασίας Detailing Bigfoot Center
- Cotton & Synthetic
- Διαθέσιμο σε μεγέθη : από 38 έως 47

ΚΩΔΙΚΟΣ	ΠΕΡΙΓΡΑΦΗ	ΤΙΜΗ
120055	RUPES CODE 9.Z1012/XX	115,00 €

- Προέκταση - αντάπτορας για εξαρτήματα για το NANO HR81ML Μήκος 70mm



ΚΩΔΙΚΟΣ	ΠΕΡΙΓΡΑΦΗ	ΤΙΜΗ
505507	RUPES CODE 291.390/C	30,00 €



ΚΩΔΙΚΟΣ	ΠΕΡΙΓΡΑΦΗ	ΤΙΜΗ
120075	RUPES CODE 9.HOLDER	60,00 €



Σχεδιάστε μαζί μας την έκθεσή σας και αναβαθμίστε την εικόνα του καταστήματός σας με τα νέα στάντ επίδειξης εργαλείων της RUPES.

Το νέο RUPES Display Stand είναι στοιβαρό και αποτελείται από τρία διαφορετικά μέρη.

- Αριστερό μέρος με κωδικό 9.Z1125/L και διαστάσεις 220cm (H) x 100cm (W) x 50cm (D)
- Μεσαίο μέρος με κωδικό 9.Z1125/C και διαστάσεις 220cm (H) x 100cm (W) x 50cm (D)
- Δεξί μέρος με κωδικό 9.Z1125/R και διαστάσεις 220cm (H) x 100cm (W) x 50cm (D)
- Ολοκληρωμένο το RUPES Display Stand έχει διαστάσεις 220cm (H) x 300cm (W) x 50cm (D)





**ΠΛΑΚΑ ΤΡΙΒΗΣ 125 MM - ΠΛΑΚΑ ΤΡΙΒΗΣ 150 MM  
HOOKIT - 5/16 - M**

- Πολύτροπες πλάκες Hookit 150 mm με σπειρώμα 5/16 - M
- 15 + 34 + 1 τρύπες για μέγιστη απορρόφηση
- Καταλληλότητα για εργαλεία τύπου BR 65 - TA - RA - RX

ΚΩΔΙΚΟΣ	ΠΕΡΙΓΡΑΦΗ	ΤΙΜΗ
500901	RUPES 980.060 125 mm	<b>53,00 €</b>
507533	RUPES 981.600 150 mm	<b>61,50 €</b>

**ΠΛΑΚΑ ΤΡΙΒΗΣ 125 MM - ΠΛΑΚΑ ΤΡΙΒΗΣ 150 MM  
HOOKIT - M8 - F**

- Πολύτροπες πλάκες Hookit 150 mm με σπειρώμα M8 - F
- 15 + 34 + 1 τρύπες για μέγιστη απορρόφηση
- Καταλληλότητα για εργαλεία τύπου ER - BR106 - RH

ΚΩΔΙΚΟΣ	ΠΕΡΙΓΡΑΦΗ	ΤΙΜΗ
501345	RUPES 980.050 125 mm	<b>53,00 €</b>
507534	RUPES 981.500 150 mm	<b>61,50 €</b>

**ΠΛΑΚΑ ΑΛΟΙΦΑΔΟΡΩΝ BIGFOOT 150 MM  
HOOKIT - M8 - F**

- Πλάκες αλοιφαδόρου Hookit με σπειρώμα M8 - M
- Η 981.321N είναι Φ150 mm και είναι κατάλληλη για έκκεντρους αλοιφαδόρους LHR 21

ΚΩΔΙΚΟΣ	ΠΕΡΙΓΡΑΦΗ	ΤΙΜΗ
507045	RUPES 981.321N	<b>61,50 €</b>

**ΠΛΑΚΑ ΑΛΟΙΦΑΔΟΡΩΝ BIGFOOT 125 MM  
HOOKIT - M8 - F**

- Πλάκες αλοιφαδόρου Hookit με σπειρώμα M8 - M
- Η 980.027N είναι Φ125 mm και είναι κατάλληλη για έκκεντρους αλοιφαδόρους LHR 12 / LHR 15

ΚΩΔΙΚΟΣ	ΠΕΡΙΓΡΑΦΗ	ΤΙΜΗ
503741	RUPES 980.027N	<b>61,50 €</b>

**ΠΛΑΚΑ ΓΥΑΛΙΣΜΑΤΟΣ 150 MM SLIM  
HOOKIT - M8 - F**

- Νέα πλάκα για αλοιφαδόρους μπαταρίας με σπειρώμα M8 - F
- Extra Slim , πάχους 2mm για απόλυτο αποτέλεσμα γυαλίσματος
- Καταλληλότητα για εργαλεία τύπου HLR 21 iBRID

ΚΩΔΙΚΟΣ	ΠΕΡΙΓΡΑΦΗ	ΤΙΜΗ
400019	RUPES 981.710 (150 mm)	<b>65,00 €</b>

**ΠΛΑΚΑ ΓΥΑΛΙΣΜΑΤΟΣ 125 MM SLIM  
HOOKIT - M8 - F**

- Νέα πλάκα για αλοιφαδόρους μπαταρίας με σπειρώμα M8 - F
- Extra Slim , πάχους 2mm για απόλυτο αποτέλεσμα γυαλίσματος
- Καταλληλότητα για εργαλεία τύπου HLR 15 iBRID

ΚΩΔΙΚΟΣ	ΠΕΡΙΓΡΑΦΗ	ΤΙΜΗ
400017	RUPES 980.710 (125 mm)	<b>65,00 €</b>

### ΠΛΑΚΕΣ ΠΕΡΙΣΤΡΟΦΙΚΩΝ ΑΛΟΙΦΑΔΟΡΩΝ RUPES M14 ΣΥΝΔΕΣΜΟΣ & ΜΑΛΑΚΟ ΠΕΛΜΑ ΠΟΛΥΟΥΡΕΘΑΝΗΣ



ΚΩΔΙΚΟΣ	ΠΕΡΙΓΡΑΦΗ	ΤΙΜΗ
507517	RUPES 992.500 - 125MM ΓΙΑ LH16 / LH18 / LH19 / LH22-32	57,00 €
507518	RUPES 992.600 - 150MM ΓΙΑ LH16 / LH18 / LH19 / LH22-32	60,00 €
507519	RUPES 992.650 - 165MM ΓΙΑ LH16 / LH18 / LH19 / LH22-32	61,50 €

### ΠΛΑΚΑ ΑΛΟΙΦΑΔΟΡΩΝ MILLE LK900 125 MM HOOKIT - 6xM4



- Πλάκες αλοιφαδόρου Hookit με σπείρωμα 6 x M4
- Η 980.037/C είναι Φ125 mm και είναι κατάλληλη για έκκεντρους αλοιφαδόρους με γρανάζια MILLE LK900

ΚΩΔΙΚΟΣ	ΠΕΡΙΓΡΑΦΗ	ΤΙΜΗ
507527	RUPES 980.037/C	65,00 €

### ΠΛΑΚΑ ΑΛΟΙΦΑΔΟΡΩΝ MILLE LK900 150 MM HOOKIT - 6xM4



- Η 981.089/C είναι Φ150 mm και είναι κατάλληλη για MILLE LK900
- Η 981.100 είναι Φ150 mm και είναι κατάλληλη για AK - BK - EK

ΚΩΔΙΚΟΣ	ΠΕΡΙΓΡΑΦΗ	ΤΙΜΗ
507526	RUPES 981.089/C (MILLE LK900)	65,00 €
501005	RUPES 981.100 (AK-BK-EK)	65,00 €

### ΠΛΑΚΑ ΤΡΙΒΗΣ 75 MM HOOKIT - 5/16 - ΜΕ ΑΠΟΡΡΟΦΗΣΗ



- Πλάκα Hookit 75 mm με σπείρωμα 5/16 - M
- 3 τρύπες για απορρόφηση σε τοπικές επισκευές (990.012)
- Καταλληλότητα για εργαλεία τύπου RA 75 / RA 75A

ΚΩΔΙΚΟΣ	ΠΕΡΙΓΡΑΦΗ	ΤΙΜΗ
505241	990.003 ΧΩΡΙΣ ΑΠΟΡΡΟΦΗΣΗ	50,00 €
501007	990.012 ΜΕ ΑΠΟΡΡΟΦΗΣΗ	50,00 €

### ΠΛΑΚΑ ΑΛΟΙΦΑΔΟΡΟΥ 75 MM HOOKIT - M6 - ΜΕ ΑΠΟΡΡΟΦΗΣΗ



- Πλάκα Hookit 75 mm με σπείρωμα M6 - M
- 5 +1 τρύπες για μέγιστη απορρόφηση
- Καταλληλότητα για εργαλεία τύπου LHR 75E - LHR 75

ΚΩΔΙΚΟΣ	ΠΕΡΙΓΡΑΦΗ	ΤΙΜΗ
505201	RUPES 990.007	50,00 €

**ΠΛΑΚΕΣ ΤΡΙΒΕΙΩΝ - ΟΙΚΟΝΟΜΙΚΗ ΣΕΙΡΑ**
**ΠΛΑΚΑ ΤΡΙΒΗΣ 150 MM  
HOOKIT - 5/16 - M**

- Πολύτρυπες πλάκες Hookit 150 mm με σπειρώμα 5/16 - M
- 53 τρύπες για μέγιστη απορρόφηση.
- Καταλληλότητα για εργαλεία σειράς BR 65 - TA - RA, POS-150

ΚΩΔΙΚΟΣ	ΠΕΡΙΓΡΑΦΗ	ΤΙΜΗ
508046	MAESTRO FP-21660	20,00 €

**ΠΛΑΚΑ ΤΡΙΒΗΣ 150 MM HOOKIT - ΠΟΛΛΑΠΛΟΣ  
ΑΝΤΑΠΤΟΡΑΣ 5/16 & M8**

- Πολύτρυπες πλάκες Hookit 150 mm με σπειρώμα 5/16 & M8
- 16 τρύπες για μέγιστη απορρόφηση
- Καταλληλότητα για εργαλεία σειράς BR - TA - RA

ΚΩΔΙΚΟΣ	ΠΕΡΙΓΡΑΦΗ	ΤΙΜΗ
508047	MAESTRO FP-23868S	27,00 €

**ΠΛΑΚΑ ΤΡΙΒΗΣ 150 MM (16 ΤΡΥΠΕΣ ΑΠΟΡΡΟΦΗΣΗΣ)  
HOOKIT - M8**

- Πολύτρυπες πλάκες Hookit 150 mm με σπειρώμα M8
- 16 τρύπες για μέγιστη απορρόφηση
- Καταλληλότητα για εργαλεία νέας σειράς BR - TA - RA

ΚΩΔΙΚΟΣ	ΠΕΡΙΓΡΑΦΗ	ΤΙΜΗ
508098	MAESTRO FP-23778	27,00 €

**ΠΛΑΚΑ ΤΡΙΒΗΣ 150 MM (50 ΤΡΥΠΕΣ ΑΠΟΡΡΟΦΗΣΗΣ)  
HOOKIT - M8**

- Πολύτρυπες πλάκες Hookit 150 mm με σπειρώμα M8
- Multihole για μέγιστη απορρόφηση
- Καταλληλότητα για εργαλεία νέας σειράς BR - TA - RA

ΚΩΔΙΚΟΣ	ΠΕΡΙΓΡΑΦΗ	ΤΙΜΗ
508097	MAESTRO FP-23775	27,00 €

**ΠΛΑΚΑ ΤΡΙΒΗΣ 150MM (6 ΤΡΥΠΕΣ + Multihole)  
HOOKIT - 5/16 , Slim 10mm**

- Πολύτρυπες πλάκες Hookit 150 mm με σπειρώμα 5/16
- 6 τρύπες + MH για μέγιστη απορρόφηση
- Καταλληλότητα για εργαλεία σειράς BR 65 - TA - RA

ΚΩΔΙΚΟΣ	ΠΕΡΙΓΡΑΦΗ	ΤΙΜΗ
508104	MAESTRO FP-20967	25,00 €

**ΠΛΑΚΑ ΤΡΙΒΗΣ 125MM (8 ΤΡΥΠΕΣ + Multihole)  
HOOKIT - 5/16 , Slim 10mm**

- Πολύτρυπες πλάκες Hookit 125 mm με σπειρώμα 5/16
- 8 τρύπες + MH για μέγιστη απορρόφηση
- Καταλληλότητα για εργαλεία σειράς BR 65 - TA - RA

ΚΩΔΙΚΟΣ	ΠΕΡΙΓΡΑΦΗ	ΤΙΜΗ
508105	MAESTRO FP-20957	23,00 €

### ΠΛΑΚΑ ΤΡΙΒΗΣ 150 MM HOOKIT - M8



- Πολύτροπες πλάκες Hookit 150 mm, M8 για νέα εργαλεία
- Υψηλής ταχύτητας 22.000 RPM με 44 τρύπες για max απορρόφηση
- Καταλληλότητα για εργαλεία νέας σειράς BR - TA - RA

ΚΩΔΙΚΟΣ	ΠΕΡΙΓΡΑΦΗ	ΤΙΜΗ
440223	MAESTRO FP-22770B	33,00 €

### ΠΛΑΚΑ ΤΡΙΒΗΣ 150 MM & 125MM ΧΑΜΗΛΗΣ ΣΥΝΔΕΣΗΣ, HOOKIT - M8



- Πολύτροπες πλάκες Hookit 150 mm με σπείρωμα M8 (Μαλακή)
- 125mm εναλλακτική DOS-R21/R15 • Χαμηλής σύνδεσης MOS-150R

ΚΩΔΙΚΟΣ	ΠΕΡΙΓΡΑΦΗ	ΤΙΜΗ
508132	MAESTRO FP-23125 (Φ125mm)	23,00 €
330329	MAESTRO FP-23780LOW (Φ150mm)	27,00 €

### Mini ΠΛΑΚΕΣ ΤΡΙΒΗΣ 5/16 UNF & M6



- Μίνι πλάκες τριβής της Flexirads για Μίνι τριβεία αέρος και ρεύματος.

ΚΩΔΙΚΟΣ	ΠΕΡΙΓΡΑΦΗ	ΤΙΜΗ
507158	16995 Φ 50MM ΠΑΧΟΣ 10 mm (5/16)	13,00 €
501020	17000 Φ 70MM ΠΑΧΟΣ 10 mm (5/16)	14,50 €
507099	16999 Φ 75MM ΠΑΧΟΣ 10 mm (M6)	20,00 €
507159	17001 Φ 90MM ΠΑΧΟΣ 10 mm (5/16)	30,00 €

### ΠΛΑΚΑ ΑΛΟΙΦΑΔΟΡΟΥ 75 MM HOOKIT - M6 - ΜΕ ΑΠΟΡΡΟΦΗΣΗ



- Πολύτροπες πλάκες Hookit 76 mm με σπείρωμα M6
- 5 +1 τρύπες για μέγιστη απορρόφηση
- Καταλληλότητα για εργαλεία τύπου LHR 75E - LHR 75

ΚΩΔΙΚΟΣ	ΠΕΡΙΓΡΑΦΗ	ΤΙΜΗ
440224	MAESTRO FP-99075	8,50 €

### Mini ΠΛΑΚΕΣ ΤΡΙΒΗΣ 5/16 UNF



- Σπείρωμα 5/16 UNF
- Maximum εύρος στροφών 12.000 rpm
- Πάχος 9 mm

ΚΩΔΙΚΟΣ	ΠΕΡΙΓΡΑΦΗ	ΤΙΜΗ
508060	FP-22120 Φ 50 mm, 9 mm	8,00 €
508045	FP-22130 Φ 70 mm, 9 mm	10,00 €

### Mini ΠΛΑΚΕΣ ΤΡΙΒΗΣ SPOT REPAIR M10



- Σπείρωμα M10
- Maximum εύρος στροφών 20.000 rpm
- Πάχος 9 mm

ΚΩΔΙΚΟΣ	ΠΕΡΙΓΡΑΦΗ	ΤΙΜΗ
508133	FP-22310 ΠΛΑΚΑ Φ 30 MM PSA, 8 mm	6,00 €
508134	FP-22410 ΠΛΑΚΑ Φ 30 MM HOOKIT, 8 mm	6,00 €

ΦΙΛΜ & ΕΝΔΙΑΜΕΣΟΙ ΠΑΤΟΙ ΤΡΙΒΕΙΩΝ

**ΕΝΔΙΑΜΕΣΟΙ ΜΑΛΑΚΟΙ ΠΑΤΟΙ  
HOOKIT 150 MM ΤΗΣ RUPES**



- Πάχος 7 mm
- Τρύπες 67

**RUPES**

ΚΩΔΙΚΟΣ	ΠΕΡΙΓΡΑΦΗ	ΤΙΜΗ
507501	RUPES CODE 981.460	16,50 €

**ΕΝΔΙΑΜΕΣΟΙ ΜΑΛΑΚΟΙ ΠΑΤΟΙ  
HOOKIT 150 MM ΤΗΣ FLEXIPADS**

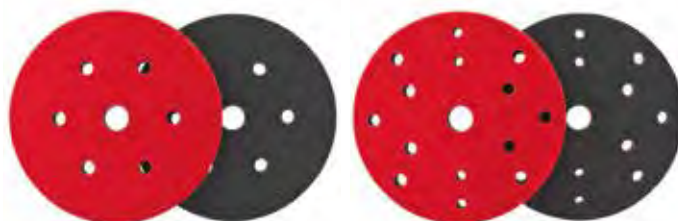

- Πάχος 12 mm

**flexipads**

ΚΩΔΙΚΟΣ	ΠΕΡΙΓΡΑΦΗ	ΤΙΜΗ
501038	32710 Φ 150 mm - 7 ΤΡΥΠΕΣ	14,00 €
507003	32722 Φ 150 mm - 15 ΤΡΥΠΕΣ	14,00 €

**ΕΝΔΙΑΜΕΣΟΙ ΜΑΛΑΚΟΙ ΠΑΤΟΙ  
HOOKIT 75 / 125 MM ΤΗΣ FLEXIPADS**



- Πάχος 12 mm

**flexipads**

ΚΩΔΙΚΟΣ	ΠΕΡΙΓΡΑΦΗ	ΤΙΜΗ
507050	32602 Φ 75 mm - ΧΩΡΙΣ ΤΡΥΠΕΣ	10,00 €
507112	32610 Φ 125 mm - 5 ΤΡΥΠΕΣ	12,00 €
507113	32612 Φ 125 mm - 9 ΤΡΥΠΕΣ	12,00 €

**ΕΝΔΙΑΜΕΣΟΙ ΜΑΛΑΚΟΙ ΠΑΤΟΙ  
HOOKIT 125 / 150 MM ΤΗΣ FINOPADS**

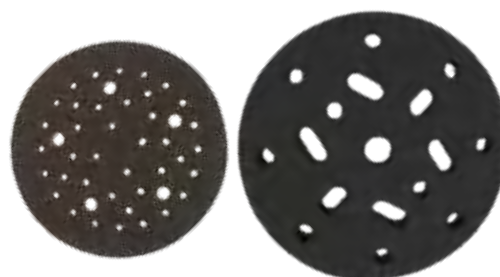

- Πάχος 12 mm

**FINOPADS**

ΚΩΔΙΚΟΣ	ΠΕΡΙΓΡΑΦΗ	ΤΙΜΗ
508049	FP-72222 Φ 125 mm - 44 ΤΡΥΠΕΣ	7,00 €
508048	FP-72208 Φ 150 mm - 17 ΤΡΥΠΕΣ	7,00 €

**ΕΝΔΙΑΜΕΣΟΣ ΠΑΤΟΣ 70 X 198 MM  
ΓΙΑ ΜΙΝΙ ΡΑΣΠΕΣ ΤΗΣ ΜΙΡΚΑ**



- Ελαστικοί αφρώδεις πάτοι για τριβεία χειρός **70 x 198 mm**
- Πάχος 7mm ή 10 mm και χρησιμοποιείται σε συνδυασμό με φύλλα ράσπας τριβής για λείανση καμπύλων επιφανειών.

ΚΩΔΙΚΟΣ	ΤΥΠΟΣ	ΔΙΑΣΤΑΣΕΙΣ	ΤΙΜΗ
470499	8299771011	7mm - 56 ΤΡΥΠΕΣ	14,00 €
470485	8299701011	10mm - 56 ΤΡΥΠΕΣ	14,00 €

**ΕΝΔΙΑΜΕΣΟΙ ΜΑΛΑΚΟΙ ΠΑΤΟΙ  
150 MM ΤΗΣ ΜΙΡΚΑ (ΧΩΡΙΣ ΤΡΥΠΕΣ)**



- Ενδιάμεσος μαλακός πάτος πάχους 4 mm για χρήση με Mirilon και του Mirilon Total.

ΚΩΔΙΚΟΣ	ΠΑΧΟΣ	ΔΙΑΣΤΑΣΕΙΣ	ΤΙΜΗ
470486	4 mm	150 mm	14,00 €

### ΦΙΛΜ ΠΡΟΣΤΑΣΙΑΣ ΠΛΑΚΑΣ ΜΕ 67 ΚΑΙ 14 ΤΡΥΠΕΣ ΤΗΣ ΜΙΡΚΑ



- Προστατεύει την πλάκα από φθορές και αυξάνει την διάρκεια χρήσης
- Hookit επιφάνεια
- Πάχος 3 mm



ΚΩΔΙΚΟΣ	ΤΡΥΠΕΣ	ΔΙΑΣΤΑΣΕΙΣ	ΤΙΜΗ
470293	67	Φ 77 mm	6,00 €
470322	44	Φ 125 mm	6,50 €
470149	67	Φ 150 mm	7,50 €
470570	14	70 X 400 mm	10,50 €

### ΦΙΛΜ ΠΡΟΣΤΑΣΙΑΣ ΠΛΑΚΑΣ ΜΕ 67 ΤΡΥΠΕΣ ΤΗΣ FINOPADS

- Προστατεύει την πλάκα από φθορές και αυξάνει την διάρκεια χρήσης
- Hookit επιφάνεια
- Πάχος 3 mm

FINOPADS



ΚΩΔΙΚΟΣ	ΠΕΡΙΓΡΑΦΗ	ΤΙΜΗ
508050	FP-72286 Φ 150 mm	6,00 €

### ΕΝΔΙΑΜΕΣΟΙ ΠΑΤΟΙ ΓΙΑ ΣΥΣΤΗΜΑ ΤΡΙΒΗΣ SKELETIME ΓΙΑ ΗΛΕΚΤΡΙΚΑ ΕΡΓΑΛΕΙΑ, 148MM, ΠΑΧΟΥΣ 8 MM



Ο κάθε ενδιάμεσος πάτος έχει διαφορετική σκληρότητα ανάλογα με το υπόστρωμα τριβής.

- ABX.0148.08 σκληρός (HARD - ΚΟΚΚΙΝΟΣ)
- ABX.0148.11 μέτριας σκληρότητας (MEDIUM - ΜΠΛΕ)
- ABX.0148.13 πολύ σκληρό ανάλογα την πρόκληση τριβής (UNIVERSAL - ΠΡΑΣΙΝΟ)

ΚΩΔΙΚΟΣ	ΠΕΡΙΓΡΑΦΗ	ΤΙΜΗ
380420	ABX.0148.08 ΣΚΛΗΡΟΣ Φ150MM (8MM)	95,00 €
380421	ABX.0148.11 ΜΕΣΑΙΟΣ Φ150MM (8MM)	95,00 €
380418	ABX.0148.13 RIGID Φ150MM (5MM)	105,00 €

### ΕΝΔΙΑΜΕΣΟΙ ΠΑΤΟΙ ΓΙΑ ΣΥΣΤΗΜΑ ΤΡΙΒΗΣ SKELETIME ΓΙΑ ΕΡΓΑΛΕΙΑ ΑΕΡΟΣ, 148MM, ΠΑΧΟΥΣ 12 MM



Ο κάθε ενδιάμεσος πάτος έχει διαφορετική σκληρότητα ανάλογα με το υπόστρωμα τριβής.

- ABX.0148.07 σκληρός (HARD - ΚΟΚΚΙΝΟΣ)
- ABX.0148.10 μέτριας σκληρότητας (MEDIUM - ΜΠΛΕ)
- ABX.0148.13 πολύ σκληρό ανάλογα την πρόκληση τριβής (UNIVERSAL - ΠΡΑΣΙΝΟ)

ΚΩΔΙΚΟΣ	ΠΕΡΙΓΡΑΦΗ	ΤΙΜΗ
380416	ABX.0148.07 ΜΕΣΑΙΟΣ Φ150MM (12MM)	95,00 €
380417	ABX.0148.10 ΜΕΣΑΙΟΣ Φ150MM (12MM)	95,00 €
380418	ABX.0148.13 RIGID Φ150MM (5MM)	105,00 €

### ΚΙΤ ΣΕ ΒΑΛΙΤΣΑ ΕΝΔΙΑΜΕΣΩΝ ΠΑΤΩΝ ΕΡΓΑΛΕΙΑ ΡΕΥΜΑΤΟΣ ή ΓΙΑ ΕΡΓΑΛΕΙΑ ΑΕΡΟΣ



Το Kit Professional για εργαλεία Αέρος Περιλαμβάνει

- 1x ABX.0148.07 ενδιάμεσο D.148 σκληρό 12 MM
- 1x ABX.0148.10: ενδιάμεσο D.148 μέτριο 12 MM
- 1x ABX.0148.13: ενδιάμεσο D.148 σκληρό - rigid 5 MM
- 3x ABX.0148.14: φιλμ D.148 - 1 MM
- 1x ABX.0148.04: ελαστικό πάτο ζυγίσματος D.148 - 5 MM
- 1x ABX.0148.05: αφρώδης ενδιάμεσος D.148 - 5 MM
- 1x ABX.0148.19: πλάκα universal D.148
- 1x ABX.0000.03: Kit σύνδεσης πλάκας (2 κεφαλές & βίδα M8)

\* Το Kit Professional για εργαλεία ρεύματος περιλαμβάνει τα ίδια αναλώσιμα με το Kit Professional για εργαλεία αέρος με την διαφορά ότι οι ενδιάμεσοι πάτοι έχουν πάχος 8MM (όχι 12MM).

ΚΩΔΙΚΟΣ	ΠΕΡΙΓΡΑΦΗ	ΤΙΜΗ
380414	ABXX.0148.06 Kit PRO ΗΛΕΚΤΡΙΚΑ (8MM)	420,00 €
380415	ABXX.0148.05 Kit PRO ΑΕΡΟΣ (12MM)	420,00 €

**ΠΛΑΚΕΣ ΑΛΟΙΦΑΔΟΡΩΝ  
ΜΕ ΜΑΛΑΚΟ ΣΦΟΥΓΓΑΡΙ**

- Σπείρωμα M14 με μαλακό σφουγγάρι
- Maximum εύρος στροφών 12.250 rpm
- Πάχος 20 / 25 mm

ΚΩΔΙΚΟΣ	ΠΕΡΙΓΡΑΦΗ	ΤΙΜΗ
507151	10390 Φ 75 mm, 25 mm	<b>41,00 €</b>
501074	10398 Φ 125 mm, 20 mm	<b>55,00 €</b>

**ΠΛΑΚΕΣ ΑΛΟΙΦΑΔΟΡΩΝ  
ΜΕ ΠΟΛΥΟΥΡΕΘΑΝΗ**

- Σπείρωμα M14 με μέτριας πυκνότητας πολυουρεθάνη
- Maximum εύρος στροφών 12.000 rpm
- Πάχος 25 / 30 mm

ΚΩΔΙΚΟΣ	ΠΕΡΙΓΡΑΦΗ	ΤΙΜΗ
507019	AP003 Φ 75 mm, 25 mm	<b>21,00 €</b>
507145	AP004 Φ 90 mm, 25 mm	<b>25,00 €</b>
507089	AP001 Φ 125 mm, 30 mm	<b>32,00 €</b>
507070	10400 Φ 150 mm, 25 mm	<b>39,00 €</b>

**ΒΑΣΕΙΣ ΑΛΟΙΦΑΔΟΡΩΝ  
ΗΟΟΚΙΤ ΠΟΛΥΟΥΡΕΘΑΝΗΣ (ΜΕΤΡΙΑ)**

- Σπείρωμα M14 x 2 με μέτριας πυκνότητας πολυουρεθάνη
- Maximum εύρος στροφών 12.250 rpm
- Πάχος 12 mm

ΚΩΔΙΚΟΣ	ΠΕΡΙΓΡΑΦΗ	ΤΙΜΗ
501062	36125 Φ 115 mm, 12 mm	<b>22,00 €</b>
501021	36140 Φ 125 mm, 12 mm	<b>26,00 €</b>
501022	36155 Φ 150 mm, 12 mm	<b>30,00 €</b>
501061	36170 Φ 180 mm, 12 mm	<b>37,00 €</b>

**ΠΛΑΚΕΣ ΑΛΟΙΦΑΔΟΡΩΝ  
ΜΕ ΠΟΛΥΟΥΡΕΘΑΝΗ (ΣΚΛΗΡΗ)**

- Η σειρά FP παράγεται από την FinoPads
- Σπείρωμα M14 x 2
- Υψηλής πυκνότητας πολυουρεθάνη πάχους 15 mm

**FINOPADS**

ΚΩΔΙΚΟΣ	ΠΕΡΙΓΡΑΦΗ	ΤΙΜΗ
508099	FP-14240 Φ 100 mm, 15 mm	<b>10,00 €</b>
508103	FP-14250 Φ 125 mm, 15 mm	<b>15,00 €</b>
508043	FP-14260 Φ 150 mm, 15 mm	<b>16,00 €</b>
508128	FP-10370 Φ 180 mm, 15 mm	<b>25,00 €</b>
508044	FP-14270 Φ 180 mm, 13 mm	<b>25,00 €</b>

**ΠΛΑΚΕΣ ΑΛΟΙΦΑΔΟΡΩΝ  
ΜΕ ΠΟΛΥΟΥΡΕΘΑΝΗ (ΜΑΛΑΚΗ)**

- Η σειρά FP παράγεται από την FinoPads
- Σπείρωμα M14 x 2
- Μαλακή πολυουρεθάνη πάχους 22 / 30 mm

**FINOPADS**

ΚΩΔΙΚΟΣ	ΠΕΡΙΓΡΑΦΗ	ΤΙΜΗ
508040	FP-14222 Φ 50 mm, 22 mm	<b>9,00 €</b>
508041	FP-14232 Φ 75 mm, 22 mm	<b>10,00 €</b>
508042	FP-14350 Φ 125 mm, 30 mm	<b>15,00 €</b>
508127	FP-16360 Φ 150 mm, 29 mm	<b>20,00 €</b>

**ΜΙΝΙ ΠΛΑΚΕΣ ΑΛΟΙΦΑΔΟΡΩΝ  
ΜΕ ΠΟΛΥΟΥΡΕΘΑΝΗ (ΜΑΛΑΚΗ)**

- Η σειρά FP παράγεται από την FinoPads
- Σπείρωμα M14 x 2
- Μαλακή πολυουρεθάνη πάχους 13 - 15 mm

**FINOPADS**

ΚΩΔΙΚΟΣ	ΠΕΡΙΓΡΑΦΗ	ΤΙΜΗ
508037	FP-14212 Φ 30 mm, 13 mm	<b>10,00 €</b>
508038	FP-14220 Φ 50 mm, 13 mm	<b>12,00 €</b>
508039	FP-14231 Φ 75 mm, 15 mm	<b>14,00 €</b>

**ΠΛΑΚΕΣ ΠΕΡΙΣΤΡΟΦΙΚΩΝ ΑΛΟΙΦΑΔΟΡΩΝ  
ΜΕ ΜΑΛΑΚΕΣ ΑΚΡΕΣ**

- Σπείρωμα M14
- Maximum εύρος στροφών  
12.500 rpm



FINOPADS

NEW

ΚΩΔΙΚΟΣ	ΠΕΡΙΓΡΑΦΗ	ΤΙΜΗ
440201	FBL-125 Φ 125 mm, 5 mm	15,00 €
440202	FBL-150 Φ 150 mm, 5 mm	17,00 €

**ΠΛΑΚΑ ΣΚΛΗΡΗ - ΑΚΑΜΠΤΗ  
ΑΛΟΙΦΑΔΟΡΟΥ- ΤΡΟΧΟΥ**

- Σπείρωμα M14 x 2
- Maximum εύρος στροφών  
8.500 rpm - 13.500 rpm
- Πάχος 5 mm



ΚΩΔΙΚΟΣ	ΠΕΡΙΓΡΑΦΗ	ΤΙΜΗ
507027	11341 Φ 115 mm	16,50 €
501034	11342 Φ 125 mm	18,00 €
507020	11343 Φ 150 mm	23,00 €
507001	11344 Φ 180 mm	28,00 €

**Mini ΠΛΑΚΑ ΤΡΙΒΗΣ ΔΡΑΠΑΝΟΥ Φ6MM  
ΜΕ ΘΗΛΥΚΟ ΣΠΕΙΡΩΜΑ M6 (ΜΕΣΑΙΑ)**

- Άξονας Δραπάνου Φ6mm  
σε M6 (ΘΗΛ)
- Maximum εύρος στροφών  
5.000 rpm
- Πάχος 11 / 11.5 mm



FINOPADS

ΚΩΔΙΚΟΣ	ΠΕΡΙΓΡΑΦΗ	ΤΙΜΗ
508123	FP-22220 Φ 50 mm, 10 mm	10,00 €
508124	FP-22230 Φ 75 mm, 10 mm	11,00 €

**Mini ΠΛΑΚΑ ΤΡΙΒΗΣ ΔΡΑΠΑΝΟΥ Φ6MM  
ΜΕ ΘΗΛΥΚΟ ΣΠΕΙΡΩΜΑ M6 (ΜΑΛΑΚΗ)**

- Άξονας Δραπάνου Φ6mm  
σε M6 (ΘΗΛ)
- Maximum εύρος στροφών  
5.000 rpm
- Πάχος 20 mm



FINOPADS

ΚΩΔΙΚΟΣ	ΠΕΡΙΓΡΑΦΗ	ΤΙΜΗ
508125	FP-22222 Φ 50 mm, 20 mm	7,50 €
508126	FP-22232 Φ 70 mm, 20 mm	11,00 €

**Mini ΠΛΑΚΑ ΤΡΙΒΗΣ ΔΡΑΠΑΝΟΥ Φ6MM  
ΜΕ ΣΦΟΥΓΓΑΡΙ**

- Άξονας Δραπάνου Φ6mm
- Maximum εύρος στροφών  
40.100 rpm
- Σφουγγάρι πάχους 10/20 mm

\*ο κωδ. 48220 κωνικού σχήματος



ΚΩΔΙΚΟΣ	ΠΕΡΙΓΡΑΦΗ	ΤΙΜΗ
507111	48205 Φ 25 mm, 10 mm ΕΥΘΥ	18,70 €
507142	48210 Φ 50 mm, 20 mm ΕΥΘΥ	22,00 €
501049	48220 Φ 50 mm, 20 mm ΚΩΝΙΚΟ*	24,00 €
507098	48215 Φ 75 mm, 20 mm ΕΥΘΥ	27,00 €

**Mini ΠΛΑΚΑ ΤΡΙΒΗΣ ΔΡΑΠΑΝΟΥ Φ6MM  
ΜΕ ΑΚΑΜΠΤΗ ΒΑΣΗ**

- Άξονας Δραπάνου Φ6mm
- Maximum εύρος στροφών  
20.125 rpm
- Πάχος 4 mm



ΚΩΔΙΚΟΣ	ΠΕΡΙΓΡΑΦΗ	ΤΙΜΗ
507092	48110 Φ 50 mm	8,30 €
507093	48115 Φ 75 mm	11,00 €



**ΤΡΙΒΕΙΟ ΧΕΙΡΟΣ ΚΟΚΚΑΛΙΝΟ ΜΕ ΠΙΑΣΤΡΕΣ  
210 X 105 MM & 163 X 85 MM**

- Οικονομικό τριβείο χειρός με πλάκα
- Ελαστικός πάτος με πιάστρες (όχι Hookit)

ΚΩΔΙΚΟΣ	ΠΕΡΙΓΡΑΦΗ	ΤΙΜΗ
430070	FSB163 163 X 85 mm	6,00 €
430013	FSB210 210 X 105 mm	6,50 €

**ΕΛΑΣΤΙΚΟ ΤΡΙΒΕΙΟ ΧΕΙΡΟΣ  
70 X 125 MM (ΜΑΛΑΚΟ)**

- Οικονομικό τριβείο χειρός με πλάκα 70 x 125 mm
- Ελαστικός πάτος με καρφιά (όχι Hookit)

ΚΩΔΙΚΟΣ	ΠΕΡΙΓΡΑΦΗ	ΤΙΜΗ
430048	SB175 ΤΡΙΒΕΙΟ ΜΕ ΚΑΡΦΙΑ	5,00 €

**ΤΡΙΒΕΙΑ ΧΕΙΡΟΣ ΗΟΟΚΙΤ ΜΕ ΑΠΟΡΡΟΦΗΣΗ  
70 X 125 MM & 70 X 198**

- 18 τρύπες για μέγιστη απορρόφηση
- 51 τρύπες για μέγιστη απορρόφηση

ΚΩΔΙΚΟΣ	ΠΕΡΙΓΡΑΦΗ	ΤΙΜΗ
380404	FP-70125SG (70 x 125MM)	25,00 €
380405	FP-70198SG (70 x 198MM)	27,00 €

**ΤΡΙΒΕΙΑ ΧΕΙΡΟΣ ΗΟΟΚΙΤ ΜΕ ΑΠΟΡΡΟΦΗΣΗ  
115 X 230 MM**

- Τα τριβεία έχουν πολύτρυπη πλάκα Hookit και ρακόρ για σύνδεση σε απορρόφηση
- 36 τρύπες για μέγιστη απορρόφηση

ΚΩΔΙΚΟΣ	ΠΕΡΙΓΡΑΦΗ	ΤΙΜΗ
470116	MIRKA 8391702011 (115x230mm)	45,00 €

**ΤΡΙΒΕΙΑ ΧΕΙΡΟΣ ΠΟΛΥΟΥΡΕΘΑΝΗΣ (ΜΑΛΑΚΟ / ΣΚΛΗΡΟ)  
80 X 125 MM & 90 X 150 MM**

- Λευκό, μαλακή πολυουρεθάνη, άοσμη (κωδ.12911)
- Κόκκινο, σκληρή πολυουρεθάνη, άοσμη (κωδ.12910)

ΚΩΔΙΚΟΣ	ΠΕΡΙΓΡΑΦΗ	ΤΙΜΗ
507141	12911 80 X 125 mm / ΛΕΥΚΟ	18,00 €
507066	12910 90 X 150 mm / ΚΟΚΚΙΝΟ	19,00 €

**ΤΡΙΒΕΙΑ ΧΕΙΡΟΣ ΠΟΛΥΟΥΡΕΘΑΝΗΣ (ΜΕΣΑΙΑ)  
80 X 125 MM & 90 X 150 MM**

- Οικονομικό τριβείο χειρός Hookit με αντοχή στο νερό

ΚΩΔΙΚΟΣ	ΤΥΠΟΣ	ΜΕΓΕΘΟΣ	ΒΑΡΟΣ	ΤΙΜΗ
440219	FP-30125	80 X 125 mm	71 gr	7,00 €
440220	FP-30150	90 X 150 mm	87 gr	9,00 €

### STRAP ΧΕΙΡΟΣ ΓΙΑ ΚΑΘΑΡΙΣΜΟ ΜΕ ΤΟ ΧΕΡΙ



- Βάση στήριξης σφουγγαριού ή γούνας Hookit για άπλωμα κεριού ή γυάλισμα με το χέρι
- Ιδανικό για «αίσθηση» λεπτομερειών

ΚΩΔΙΚΟΣ	ΠΕΡΙΓΡΑΦΗ	ΤΙΜΗ
507131	56310 150 MM - ΕΛΑΣΤΙΚΟ STRAP	17,60 €

### ΤΡΙΒΕΙΟ ΧΕΙΡΟΣ ΠΟΛΥΟΥΡΕΘΑΝΗΣ (ΜΑΛΑΚΟ) ΓΙΑ ΣΤΡΟΓΓΥΛΟ ΓΥΑΛΟΧΑΡΤΟ Φ150



- Οικονομικό μαλακό και εύκαμπτο τριβείο χειρός Hookit με αντοχή στο νερό

ΚΩΔΙΚΟΣ	ΠΕΡΙΓΡΑΦΗ	ΤΙΜΗ
430078	FHP01 Φ 150 mm	8,50 €

### ΤΡΙΒΕΙΟ ΧΕΙΡΟΣ - ΔΙΠΛΗΣ ΕΠΙΦΑΝΕΙΑΣ ΜΕ ΑΦΡΟ 70 X 125 MM (ΜΑΛΑΚΟ / ΜΕΤΡΙΟ)

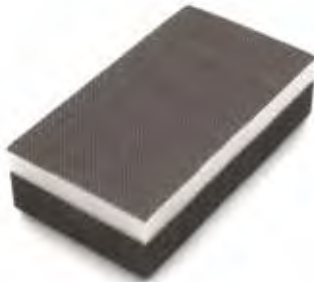

flexipads

- Η μαλακή πλευρά του τριβείου έχει πάχος 12 mm
- Η μέτρια πλευρά του τριβείου έχει πάχος 18 mm

ΚΩΔΙΚΟΣ	ΠΕΡΙΓΡΑΦΗ	ΤΙΜΗ
507130	FLEXIPADS 56005 ΔΙΠΛΗΣ ΟΨΗΣ	14,00 €

### ΤΡΙΒΕΙΟ ΧΕΙΡΟΣ - ΔΙΠΛΗΣ ΕΠΙΦΑΝΕΙΑΣ ΜΕ ΑΦΡΟ 70 X 125 MM (ΜΕΤΡΙΟ / ΣΚΛΗΡΟ)



flexipads

- Η μέτρια πλευρά του τριβείου έχει πάχος 16 mm
- Η σκληρή πλευρά του τριβείου έχει πάχος 16 mm

ΚΩΔΙΚΟΣ	ΠΕΡΙΓΡΑΦΗ	ΤΙΜΗ
507144	FLEXIPADS 56006 ΤΡΙΒΕΙΟ ΧΕΙΡΟΣ	20,00 €

### ΤΡΙΒΕΙΑ ΧΕΙΡΟΣ ΗΟΟΚΙΤ ΣΚΛΗΡΟ / ΜΑΛΑΚΟ 70 X 125 MM (ΠΟΛΥΟΥΡΕΘΑΝΗΣ)



flexipads

- Σκληρός τάκος τριβής από πολυουρεθάνη
- Μαλακός τάκος τριβής απο πολυουρεθάνη

ΚΩΔΙΚΟΣ	ΠΕΡΙΓΡΑΦΗ	ΤΙΜΗ
507132	FLEXIPADS 93076 ΣΚΛΗΡΟ ΤΡΙΒΕΙΟ	16,00 €
507157	FLEXIPADS 93075 ΜΑΛΑΚΟ ΤΡΙΒΕΙΟ	16,00 €

### ΕΥΚΑΜΠΤΟ ΤΡΙΒΕΙΟ ΧΕΙΡΟΣ 70X125MM ΜΙΑΣ ΟΨΗΣ (ΜΕΤΡΙΟ)



flexipads

- Κλασικό μαλακό τριβείο χειρός λείανσης από νεοπρένιο. Άνετη κατασκευή με χωνευτές πλευρές για προστασία των δακτύλων.

ΚΩΔΙΚΟΣ	ΠΕΡΙΓΡΑΦΗ	ΤΙΜΗ
507097	FLEXIPADS 56010 ΤΡΙΒΕΙΟ ΜΑΛΑΚΟ	11,00 €

## ΕΛΑΣΤΙΚΟΙ ΤΑΚΟΙ ΤΡΙΒΗΣ

### ΤΑΚΟΙ ΤΡΙΒΗΣ ΚΑΜΠΥΛΗΣ ΑΚΤΙΝΑΣ 32ΜΜ - 3ΜΜ



Ø32mm x Ø3mm x L: 140mm

Ø32mm x Ø3mm x L: 280mm

ΚΩΔΙΚΟΣ	ΠΕΡΙΓΡΑΦΗ	ΤΙΜΗ
410004	AP-TDB140 TEARBLOCK 140MM	15,00 €
410005	AP-TDB280 TEARBLOCK 280MM	28,00 €

### ΤΑΚΟΙ ΤΡΙΒΗΣ ΚΥΛΙΝΔΡΙΚΟΙ ΗΟΟΚΙΤ



Ø32mm x L 140mm

Ø32mm x L 280mm

ΚΩΔΙΚΟΣ	ΠΕΡΙΓΡΑΦΗ	ΤΙΜΗ
410006	AP-RDB140V RADBLOCK 140MM	15,00 €
410008	AP-RDB280V RADBLOCK 280MM	28,00 €

### ΜΕΣΑΙΟΣ ΕΛΑΣΤΙΚΟΣ ΤΑΚΟΣ ΤΡΙΒΗΣ



H 70mm x W 20mm x L 140mm

H 55mm x W 20mm x L 110mm

ΚΩΔΙΚΟΣ	ΠΕΡΙΓΡΑΦΗ	ΤΙΜΗ
410015	AP-ST1RB STANDARD ONE	9,00 €
410020	AP-SM1RB SMALL ONE	7,00 €

### ΜΕΣΑΙΟΣ ΕΛΑΣΤΙΚΟΣ ΤΑΚΟΣ ΤΡΙΒΗΣ (ΛΕΠΤΟΣ - ΕΥΚΑΜΠΤΟΣ)



H 70mm x W 10mm x L 140mm

H 70mm x W 10mm x L 140mm

ΚΩΔΙΚΟΣ	ΠΕΡΙΓΡΑΦΗ	ΤΙΜΗ
410021	AP-F1RB FLEXI ONE 2.0	7,00 €
410022	APCHBS2 CHROMABLOCK	11,00 €

### ΜΕΓΑΛΟΣ ΕΛΑΣΤΙΚΟΣ ΤΑΚΟΣ ΤΡΙΒΗΣ



H 80mm x W 20mm x L 155mm

ΚΩΔΙΚΟΣ	ΠΕΡΙΓΡΑΦΗ	ΤΙΜΗ
410013	AP-B1RB BIG ONE	11,00 €

### ΕΛΑΣΤΙΚΟΣ ΤΑΚΟΣ ΤΡΙΒΗΣ ΗΟΟΚΙΤ ΜΕ ΕΝΔΙΑΜΕΣΟ ΜΑΛΑΚΟ ΠΑΤΟ



H 70mm x W 23mm x L 140mm με ενδιάμεσο πάτο 0.5 mm

ΚΩΔΙΚΟΣ	ΠΕΡΙΓΡΑΦΗ	ΤΙΜΗ
410026	AP-VBST1 VELBLOCK 70MM x 140MM	14,00 €

### ΕΛΑΣΤΙΚΟ ΤΡΙΒΕΙΟ ΧΕΙΡΟΣ ΔΙΠΛΗΣ ΟΨΗΣ 125 X 60 X 12 MM



- Μαλακός τάκος τριβής (Μαλακό / Σκληρό) ,ιδανικό για χρήση με διπλωμένα ντουκόχαρτα νερού για απαλή τριβή με το χέρι

ΚΩΔΙΚΟΣ	ΠΕΡΙΓΡΑΦΗ	ΤΙΜΗ
507143	FLEXIPADS 56004 ΕΛΑΣΤΙΚΟ ΤΡΙΒΕΙΟ	12,10 €

### ΕΛΑΣΤΙΚΟΙ ΤΑΚΟΙ ΤΡΙΒΗΣ ΗΟΟΚΙΤ ΜΟΝΣΤΕΡΒΛΟΚ-Υ, ΠΑΧΟΥΣ 35ΜΜ



ΚΩΔΙΚΟΣ	ΠΕΡΙΓΡΑΦΗ	ΤΙΜΗ
410027	AP-MSTV300 70MM x 300MM	43,00 €
410029	AP-MSTV450 70MM x 450MM	58,00 €
410032	AP-MSTV600 70MM x 600MM	75,00 €



**ΣΕΤ ΠΟΛΥΜΟΡΦΙΚΩΝ ΤΑΚΩΝ 9 ΤΕΜΑΧΙΩΝ**



- Επαγγελματικά κιτ λείανσης 9 τεμ. Ανθεκτική κατασκευή για χρήση με λειαντικά φύλλα ή δίσκους



ΚΩΔΙΚΟΣ	ΠΕΡΙΓΡΑΦΗ	ΤΙΜΗ
430071	RW9 ΣΕΤ 9 ΤΜΧ (95mm)	105,00 €

**ΣΕΤ ΠΟΛΥΜΟΡΦΙΚΩΝ ΤΑΚΩΝ 6 ΤΕΜΑΧΙΩΝ**



- Επαγγελματικά κιτ λείανσης 6 τεμ. Ανθεκτική κατασκευή για χρήση με λειαντικά φύλλα ή δίσκους



ΚΩΔΙΚΟΣ	ΠΕΡΙΓΡΑΦΗ	ΤΙΜΗ
430081	RS6 ΣΕΤ 6 ΤΜΧ (150mm)	90,00 €

**ΣΕΤ ΠΟΛΥΜΟΡΦΙΚΩΝ ΤΑΚΩΝ 14+2 ΤΕΜΑΧΙΩΝ**



- Επαγγελματικά κιτ λείανσης 14 +2 τεμ. Ανθεκτική κατασκευή για χρήση με λειαντικά φύλλα ή δίσκους



ΚΩΔΙΚΟΣ	ΠΕΡΙΓΡΑΦΗ	ΤΙΜΗ
440221	RW14-2 ΣΕΤ 14+2 ΤΜΧ (100mm)	85,00 €

**ΣΥΛΛΟΓΗ ΜΕ ΤΡΕΙΣ ΜΕΓΑΛΟΥΣ ΕΛΑΣΤΙΚΟΥΣ ΤΑΚΟΥΣ ΤΡΙΒΗΣ ΗΟΟΚΙΤ**

- AP-MSTV300
- Μήκος 300MM
- AP-MSTV450
- Μήκος 450MM
- AP-MSTV600
- Μήκος 600MM



ΚΩΔΙΚΟΣ	ΠΕΡΙΓΡΑΦΗ	ΤΙΜΗ
410002	AP-MBKV MOSTERBLOCK KIT 3 ΤΕΜ.	160,00 €

**ΣΥΛΛΟΓΗ ΜΕ ΤΕΣΣΕΡΙΣ ΕΛΑΣΤΙΚΟΥΣ ΤΑΚΟΥΣ ΤΡΙΒΗΣ STARTERS KIT (ΕΚΚΙΝΗΣΗΣ)**



**Το κίτ Εκκίνησης Περιλαμβάνει**

- 1 τάκο τριβής AP-SM1RB H 55mm x W 20mm x L 110mm
- 1 τάκο τριβής AP-ST1RB H 70mm x W 20mm x L 140mm
- 1 τάκο τριβής AP-B1RB H 80mm x W 20mm x L 155mm
- 1 τάκο τριβής διαστάσεων H 75mm x W 20mm x L 350mm

ΚΩΔΙΚΟΣ	ΠΕΡΙΓΡΑΦΗ	ΤΙΜΗ
410003	AP-STKT1 STARTERS KIT 4 ΤΕΜ.	48,00 €

**ΣΥΛΛΟΓΗ ΜΕ ΔΕΚΑ ΕΛΑΣΤΙΚΟΥΣ ΤΑΚΟΥΣ ΤΡΙΒΗΣ SUPER BUNDLE (ΠΛΗΡΕΣ)**



**Το μεγάλο κίτ Περιλαμβάνει**

- 1 Ελαστικό τάκο τριβής AP-B1RB H 80mm x W 20mm x L 155mm
- 1 Ελαστικό τάκο τριβής AP-ST1RB H 70mm x W 20mm x L 140mm
- 1 Ελαστικό τάκο τριβής AP-SM1RB H 55mm x W 20mm x L 110mm
- 1 Ελαστικό τάκο τριβής AP-F1RB H 70mm x W 10mm x L 140mm
- 1 Ελαστικό τάκο τριβής AP-MBLG H 70mm x W 20mm x L 300mm
- 1 Ελαστικό τάκο τριβής AP-MST300V H 70mm x W 35mm x L 300mm
- 1 Ελαστικό τάκο τριβής AP-VBST1 H 70mm x W 23mm x L 140mm
- 1 Ελαστικό τάκο τριβής AP-CHBS2 H 70mm x W 10mm x L 140mm
- 1 Κύλινδρο τριβής AP-RDB140V 32Ømm x L 140mm
- 1 Τάκο καμπύλης AP-TDB140 H 32mm x W 3mm x L 40mm

ΚΩΔΙΚΟΣ	ΠΕΡΙΓΡΑΦΗ	ΤΙΜΗ
410001	AP-SBK SUPER BUNDLE KIT 10 ΤΕΜ.	115,00 €



**ΡΑΣΠΕΣ ΧΕΙΡΟΣ 70 X 400 MM (HOOKIT)**

- Πλάκες Hookit 70 x 400 mm.

ΚΩΔΙΚΟΣ	ΠΕΡΙΓΡΑΦΗ	ΤΙΜΗ
508020	FINOPADS K721 (ΕΛΑΣΤΙΚΗ - ΕΥΚΑΜΠΜΠΗ)	22,00 €
508055	FINOPADS FP-73016 (ΚΟΚΚΑΛΙΝΗ - ΑΚΑΜΠΠΗ)	27,00 €

**ΕΥΚΑΜΠΤΗ ΡΑΣΠΑ ΧΕΙΡΟΣ 70 X 400 MM**

- Ρυθμιζόμενη αρνητική και θετική κλίση για κούρμες
- 53 τρύπες για μέγιστη απορρόφηση

ΚΩΔΙΚΟΣ	ΠΕΡΙΓΡΑΦΗ	ΤΙΜΗ
380403	FINOPADS FP-70400FR	50,00 €

**ΑΝΤΑΠΤΟΡΑΣ ΓΙΑ ΓΟΥΝΑ ΔΙΠΛΗΣ ΟΨΗΣ  
M14 ΣΕ 5/8M**

- Αντάπτορας για γούνα διπλής όψης (M14 σε 5/8M)
- Ανώτατης ποιότητας αλουμίνιο αεροπορικού τύπου

ΚΩΔΙΚΟΣ	ΠΕΡΙΓΡΑΦΗ	ΤΙΜΗ
501065	FLEXIPADS 40401	17,60 €
430051	FINOPADS SWP1	12,00 €

**ΣΕΤ ΠΟΛΥΜΟΡΦΙΚΟΥ ΤΡΙΒΕΙΟΥ  
ΜΕ 4 ΠΛΑΚΕΣ ΚΑΜΠΥΛΗΣ**

- Το κάθε Κίτ παραδίδεται με 4 πολύτρυπες πλάκες με διαφορετικές κλίσεις για τριβή σε κοίλα υποστρώματα.

ΚΩΔΙΚΟΣ	ΠΕΡΙΓΡΑΦΗ	ΤΙΜΗ
380402	FP-70125MR (70mm X 125mm)	40,00 €
380401	FP-70198MR (70mm X 198mm)	60,00 €

**ΑΝΤΑΠΤΟΡΑΣ ΠΡΟΕΚΤΑΣΗΣ  
40 MM ή 80 MM , M14 ΣΕ M14**

- Αποστάτες για γούνα διπλής όψης (M14-ΘΗΛ. σε M14-ΑΡΣ.)
- Ανώτατης ποιότητας αλουμίνιο.

ΚΩΔΙΚΟΣ	ΠΕΡΙΓΡΑΦΗ	ΤΙΜΗ
508058	FPETS-4014 40 mm	15,00 €
508057	FPETS-8014 80 mm	17,00 €

**ΚΙΤ ΑΝΤΑΠΤΟΡΕΣ ΠΡΟΕΚΤΑΣΕΙΣ  
57/80/120 MM , M14 ΣΕ M14**

- Αποστάτες για γούνα διπλής όψης 57-80-120 mm (M14-ΘΗΛ. σε M14-ΑΡΣ.)

ΚΩΔΙΚΟΣ	ΠΕΡΙΓΡΑΦΗ	ΤΙΜΗ
460209	FPETS-14KIT	20,00 €

**ΑΞΟΝΑΚΙ ΜΕΤΑΤΡΟΠΗΣ ΔΡΑΠΑΝΟΥ  
M14 ΣΕ 6mm ή 8mm**

ΚΩΔΙΚΟΣ	ΠΕΡΙΓΡΑΦΗ	ΤΙΜΗ
508053	FP-72003 M14 - 6 mm	4,00 €
508054	FP-72005 M14 - 8 mm	4,00 €

### ΜΙΝΙ ΚΥΛΙΝΔΡΙΚΑ ΤΡΙΒΕΙΑ ΧΕΙΡΟΣ ΔΙΠΛΗΣ ΟΨΗΣ HOOKIT & PSA (Φ30MM)



ΚΩΔΙΚΟΣ	ΠΕΡΙΓΡΑΦΗ	ΤΙΜΗ
507068	FLEXIPADS 04395	<b>10,00 €</b>
508051	FINOPADS FP-71112	<b>9,00 €</b>

### ΜΙΡΚΑ - ΜΙΝΙ ΓΥΑΛΟΧΑΡΤΑ 33/36 ΜΜ «ΜΑΡΓΑΡΙΤΕΣ»



ΚΩΔΙΚΟΣ	ΠΕΡΙΓΡΑΦΗ	ΤΙΜΗ
470488	2130109994 P1500 - Φ36mm	<b>0,42 €</b>
470151	2130109995 P2000 - Φ36mm	<b>0,42 €</b>
470160	2130109996 P2500 - Φ36mm	<b>0,42 €</b>
470150	2B30109998 P3000 - Φ36mm	<b>0,70 €</b>

### ΜΙΝΙ ΚΥΒΟΣ ΤΡΙΒΗΣ ΓΙΑ ΤΟΠΙΚΕΣ ΕΠΙΔΙΟΡΘΩΣΕΙΣ ΤΡΙΒΗΣ



H 20mm x W 40mm x 40mm

Με την αγορά 2 ΤΕΜ, δώρο βαζάκι αποθήκευσης

ΚΩΔΙΚΟΣ	ΠΕΡΙΓΡΑΦΗ	ΤΙΜΗ
410177	AP-CUSTOMN ΚΥΒΟΣ ΤΡΙΒΗΣ	<b>16,00 €</b>

### ΒΑΜΒΑΚΕΡΟΣ ΚΥΛΙΝΔΡΟΣ ΓΥΑΛΙΣΜΑΤΟΣ ΜΕ ΑΞΟΝΑ ΔΡΑΠΑΝΟΥ 6ΜΜ



ΚΩΔΙΚΟΣ	ΤΥΠΟΣ	ΔΙΑΜΕΤΡΟΣ	ΜΑΧ RPM	ΤΙΜΗ
420325	16450-50	50x50mm	4.500	<b>5,00 €</b>
420326	16450-63	63x63mm	4.500	<b>5,50 €</b>

### ΒΑΜΒΑΚΕΡΟΣ ΚΥΛΙΝΔΡΟΣ ΜΑΝΙΤΑΡΙ ΓΥΑΛΙΣΜΑΤΟΣ ΜΕ ΑΞΟΝΑ ΔΡΑΠΑΝΟΥ 6ΜΜ



ΚΩΔΙΚΟΣ	ΤΥΠΟΣ	ΔΙΑΜΕΤΡΟΣ	ΜΑΧ RPM	ΤΙΜΗ
420327	16550-50	50mm	4.500	<b>3,00 €</b>
420328	16550-75	75mm	4.500	<b>4,00 €</b>
420329	16550-100	100mm	4.500	<b>5,00 €</b>

### ΒΑΜΒΑΚΕΡΟΣ ΚΥΛΙΝΔΡΟΣ ΚΩΝΙΚΟΣ ΓΥΑΛΙΣΜΑΤΟΣ ΜΕ ΑΞΟΝΑ ΔΡΑΠΑΝΟΥ 6ΜΜ



ΚΩΔΙΚΟΣ	ΤΥΠΟΣ	ΔΙΑΜΕΤΡΟΣ	ΜΑΧ RPM	ΤΙΜΗ
420330	16657-50	50x50mm	4.500	<b>5,50 €</b>
420331	16657-63	63x63mm	4.500	<b>6,00 €</b>

### ΒΑΜΒΑΚΕΡΟΣ ΔΙΣΚΟΣ ΓΥΑΛΙΣΜΑΤΟΣ ΜΕ ΑΞΟΝΑ ΔΡΑΠΑΝΟΥ 6ΜΜ



ΚΩΔΙΚΟΣ	ΤΥΠΟΣ	ΔΙΑΜΕΤΡΟΣ	ΜΑΧ RPM	ΤΙΜΗ
420332	16256-50	50x12mm	4.500	<b>2,50 €</b>
420333	16256-60	60x12mm	4.500	<b>2,75 €</b>
420334	16256-75	75x12mm	4.500	<b>3,20 €</b>
420335	16256-100	100x12mm	4.500	<b>3,50 €</b>

### ΔΙΣΚΟΣ ΓΥΑΛΙΣΜΑΤΟΣ ΑΠΟ ΠΕΠΙΕΣΜΕΝΟ ΜΑΛΛΙ "FELT" ΜΕ ΑΞΟΝΑ ΔΡΑΠΑΝΟΥ 6ΜΜ



ΚΩΔΙΚΟΣ	ΤΥΠΟΣ	ΔΙΑΜΕΤΡΟΣ	ΜΑΧ RPM	ΤΙΜΗ
420336	16206-75	75x10mm	4.500	<b>7,50 €</b>
420337	16206-100	100x10mm	4.500	<b>10,00 €</b>

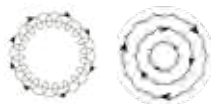

**ΚΟΠΤΙΚΗ ΑΛΟΙΦΗ ΓΙΑ ΕΚΚΕΝΤΡΟΥΣ ΑΛΟΙΦΑΔΟΡΟΥΣ & ΑΛΟΙΦΑΔΟΡΟΥΣ ΓΡΑΝΑΖΙΩΝ (COARSE)**



- Νέα σύνθεση αλοιφής για συνεργασία με έκκεντρους αλοιφαδόρους της RUPES (BIGFOOT) και αλοιφαδόρους με γρανάζια (MILLE)
- Η DA COARSE έχει μελετηθεί με νέα σύνθεση με εξαιρετική κοπτική ικανότητα για χρήση σε επαγγελματίες βαφείς αυτοκινήτων και επισκευαστές επιφανειών
- Ικανή να απομακρύνει γρατζουνιές απο τριβή που έχουν προκύψει από γυαλόχαρτα P1500 και άνω

• Για βέλτιστα αποτελέσματα γυαλίσματος η RUPES προτείνει γνήσια σφουγγάρια γυαλίσματος, βλέπε σελ. 76 (DA - Coarse 40/70/100/150/180)



ΚΩΔΙΚΟΣ	ΠΕΡΙΓΡΑΦΗ	ΔΟΧΕΙΑ	ΤΙΜΗ
120083	9.DACOARSE250	250 ml	17,50 €
120082	9.DACOARSE	1000 ml	48,00 €

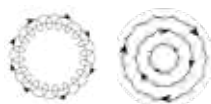

**ΨΙΛΗ ΑΛΟΙΦΗ ΓΙΑ ΕΚΚΕΝΤΡΟΥΣ ΑΛΟΙΦΑΔΟΡΟΥΣ & ΑΛΟΙΦΑΔΟΡΟΥΣ ΓΡΑΝΑΖΙΩΝ (FINE)**



- Νέα σύνθεση αλοιφής για συνεργασία με έκκεντρους αλοιφαδόρους της RUPES (BIGFOOT) και αλοιφαδόρους με γρανάζια (MILLE)
- Η DA FINE παρέχει εξαιρετική κοπτική ικανότητα παράλληλα με υψηλό επίπεδο γυαλάδας και φινιρίσματος
- Ιδανική για βαφεία, συνεργεία επισκευής σκαφών και επαγγελματίες στον χώρο του γυαλίσματος επιφανειών (detailers)

• Για βέλτιστα αποτελέσματα γυαλίσματος η RUPES προτείνει γνήσια σφουγγάρια γυαλίσματος, βλέπε σελ. 76 (DA - Fine - 40/70/100/150/180)



ΚΩΔΙΚΟΣ	ΠΕΡΙΓΡΑΦΗ	ΔΟΧΕΙΑ	ΤΙΜΗ
120081	9.DAFINE250	250 ml	17,50 €
120085	9.DAFINE	1000 ml	45,00 €



### ΑΛΟΙΦΕΣ ΓΙΑ ΠΕΡΙΣΤΡΟΦΙΚΟΥΣ ΑΛΟΙΦΑΔΟΡΟΥΣ

- Επαγγελματικές αλοιφές για περιστροφικούς αλοιφαδόρους υδατοδιαλυτής βάσης για detailers. Κατασκευασμένες ειδικά για συνεργασία με περιστροφικούς αλοιφαδόρους. Ιδανικές για βαφείς, επισκευαστές επίπλων κ.α.

- Γούνες για Rotary Coarse  
Κωδικός : 9.BW150H (σελ. 78)



- Γούνες για Rotary Fine  
Κωδικός : 9.BW150M (σελ. 78)



ΚΩΔΙΚΟΣ	ΠΕΡΙΓΡΑΦΗ	ΔΟΧΕΙΑ	ΤΙΜΗ
120039	9.BRCOARSE250	250 ml	17,50 €
120038	9.BRCOARSE	1000 ml	48,00 €

ΚΩΔΙΚΟΣ	ΠΕΡΙΓΡΑΦΗ	ΔΟΧΕΙΑ	ΤΙΜΗ
120041	9.BRFINE250	250 ml	17,50 €
120040	9.BRFINE	1000 ml	45,00 €

### ΑΛΟΙΦΗ ΓΙΑ ΣΚΟΥΡΑ ΧΡΩΜΑΤΑ ΚΑΙ ΜΑΥΡΕΣ ΕΠΙΦΑΝΕΙΕΣ MILLE COARSE

- Οι αλοιφές για σκούρα απόχρωση δεν αφήνουν υπολείμματα στις σκούρες επιφάνειες και βοηθούν στην γρήγορη και σωστή αποκατάσταση των επιφανειών.
- Η Mille Coarse BLACK εξειδικεύεται στην αποκατάσταση σκούρων - μαύρων χρωμάτων σε συνεργασία με έκκεντρους αλοιφαδόρους.

- Σφουγγάρι για Mille Coarse  
Κωδικός : 9.BG180H (σελ. 77)



- Σφουγγάρι για Rotary Coarse  
Κωδικός : 9.BR180H (σελ. 77)



ΚΩΔΙΚΟΣ	ΠΕΡΙΓΡΑΦΗ	ΔΟΧΕΙΑ	ΤΙΜΗ
120091	9.BGCOARSEBL	1000 ml	68,00 €



**UNO PURE - ΑΛΟΙΦΗ ΦΙΝΙΡΙΣΜΑΤΟΣ  
ΓΙΑ ΟΛΟΥΣ ΤΟΥΣ ΤΥΠΟΥΣ ΑΛΟΙΦΑΔΟΡΩΝ  
(SUPER FINE)**



- Η UNO PURE παρουσιάζει νέα σύνθεση για μέγιστο αποτέλεσμα γυαλάδας σε συνεργασία με όλους τους τύπους αλοιφαδόρων (έκκεντροι, περιστροφικοί, γρανάζια). Απόλυτα απευθυνόμενο σε επαγγελματίες και λάτρεις του γυαλίσματος
- Άψογο - καθαρό τελικό φινίρισμα χωρίς filler, σιλικόνη, κεραμικά κτλ.

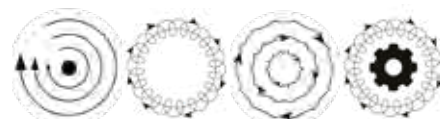

- Για βέλτιστα αποτελέσματα γυαλίσματος η RUPES προτείνει γνήσια σφουγγάρια γυαλίσματος, βλέπε σελ. 76 (DA - Coarse 40/70/100/150/180)



ΚΩΔΙΚΟΣ	ΠΕΡΙΓΡΑΦΗ	ΔΟΧΕΙΑ	ΤΙΜΗ
120084	9.PURE250	250 ml	17,50 €
120086	9.PURE	1000 ml	45,00 €

**UNO PROTECT - ΑΛΟΙΦΗ ΦΙΝΙΡΙΣΜΑΤΟΣ ΜΕ ΚΕΡΙ  
ΚΑΡΝΑΟΥΒΗΣ ΓΙΑ ΠΡΟΣΤΑΣΙΑ 60 ΗΜΕΡΩΝ**



- Η UNO PROTECT είναι μιας εξαιρετικής ποιότητας τελική αλοιφή φινιρίσματος με δημιουργία φιλμ προστασίας επιφανειών μέχρι και για 60 ημέρες μετά την εφαρμογή της. Το προϊόν είναι ένα προσεκτικό μίγμα από κερί καρναούβης και συνθετικών υλικών ώστε να προσφέρει μέγιστη γυαλάδα και απόλυτη προστασία. Ικανή για πέρασμα με το χέρι ή και με αλοιφαδόρο
- Κατάλληλη για κάθε είδος αλοιφαδόρου, έκκεντρο, γραναζιών ή περιστροφικού

- Για βέλτιστα αποτελέσματα γυαλίσματος η RUPES προτείνει γνήσια σφουγγάρια γυαλίσματος, βλέπε σελ. 76 (DA - Coarse 40/70/100/150/180)



ΚΩΔΙΚΟΣ	ΠΕΡΙΓΡΑΦΗ	ΔΟΧΕΙΑ	ΤΙΜΗ
120093	9.PROTECT250	250 ml	19,00 €
120063	9.PROTECT	1000 ml	48,00 €

### UNO ADVANCED - ΑΛΟΙΦΗ ΝΑΝΟΤΕΧΝΟΛΟΓΙΑΣ ΦΙΝΙΡΙΣΜΑΤΟΣ ΓΙΑ ΟΛΟΥΣ ΤΟΥΣ ΤΥΠΟΥΣ ΑΛΟΙΦΑΔΟΡΩΝ (SUPER FINE)

- Η UNO ADVANCED συνδυάζει εξαιρετικές ιδιότητες φινιρίσματος (γυαλάδα) με μακροχρόνια προστασία υποστρώματος (έως και 12 μήνες). Παράγεται εξ ολοκλήρου από την RUPES με βάση τα υψηλότερα στάνταρ νανοτεχνολογίας.
- Άψογο - καθαρό τελικό φινίρισμα χωρίς filler, σιλικόνη, κεραμικά κτλ.

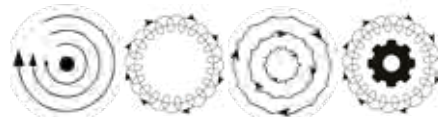

- Για βέλτιστα αποτελέσματα γυαλίσματος η RUPES προτείνει γνήσια σφουγγάρια γυαλίσματος, βλέπε σελ. 79 (DA - Ultra Fine)



ΚΩΔΙΚΟΣ	ΠΕΡΙΓΡΑΦΗ	ΔΟΧΕΙΑ	ΤΙΜΗ
120103	9.ADVANCED250	250 ml	21,00 €
120102	9.ADVANCED	1000 ml	67,00 €

### ΕΠΙΘΕΤΙΚΕΣ, ΚΟΠΤΙΚΕΣ ΑΛΟΙΦΕΣ ΓΙΑ ΣΚΑΦΗ & ΕΦΑΡΜΟΓΕΣ MARINE (GELCOAT)

- Αλοιφές με κατάλληλη σύνθεση για γυάλισμα και προστασία σκαφών και επιφανειών πολυεστέρα, gelcoat κ.α. Εξαιρετική κοπτικότητα και εργασιμότητα ακόμη και σε ακραίες καιρικές συνθήκες (ψύχος και καύσωνα). Universal σύνθεση για συνεργασία με περιστροφικούς, έκκεντρους αλλά και αλοιφαδόρους με γρανάζια
- Η XC-1 RUPES MARINE , με βάση το πετρέλαιο, αποτελεί ένα πολύ επιθετικό σχήμα γυαλίσματος ακόμη και απο προεργασία τριβής P800.
- Η ΝΕΑ XC-2 RUPES MARINE , με υδατοδιάλυτη βάση και εξειδικευμένα συστατικά είναι εξαιρετικά παραγωγική σε ομογενείς επιφάνειες (τύπου Corian) και υποστρώματα marine τύπου Gelcoat, πολυεστέρες κ.α.



- Για βέλτιστα αποτελέσματα γυαλίσματος η RUPES προτείνει γνήσια γούνα διπλής όψης, βλέπε σελ. 82 (BL180 H).



ΚΩΔΙΚΟΣ	ΠΕΡΙΓΡΑΦΗ	ΔΟΧΕΙΑ	ΤΙΜΗ
120058	9.XC1	1000 ml	55,00 €

ΚΩΔΙΚΟΣ	ΠΕΡΙΓΡΑΦΗ	ΔΟΧΕΙΑ	ΤΙΜΗ
502926	9.XC2	1000 ml	60,00 €

**P808 - ΦΙΛΜ ΠΡΟΣΤΑΣΙΑΣ  
ΓΥΑΛΑΔΑΣ**

- Προστασία και μακροχρόνια (έως και 6 μήνες) διατήρηση γυαλάδας με την εφαρμογή του φιλμ προστασίας της RUPES. Εύκολη εφαρμογή με ψεκάσμο και επάλειψη σαν τελική επιφάνεια μετά από ένα επιτυχημένο γυάλισμα με υλικά RUPES
- Το προϊόν 500 ml παραδίδεται με ειδικό πανάκι εφαρμογής

ΚΩΔΙΚΟΣ	ΠΕΡΙΓΡΑΦΗ	ΤΙΜΗ
120048	9.CCP808 - 500ml	<b>50,00 €</b>
120069	9.CCP808T - ΔΟΧΕΙΟ 5lt	<b>340,00 €</b>

**M501 - ΚΑΘΑΡΙΣΤΙΚΟ ΓΡΑΣΣΟΥ  
& ΛΕΚΕΔΩΝ**

- Προστασία και μακροχρόνια (έως και 6 μήνες) διατήρηση γυαλάδας με την εφαρμογή του φιλμ προστασίας της RUPES. Εύκολη εφαρμογή με ψεκάσμο και επάλειψη σαν τελική επιφάνεια μετά από ένα επιτυχημένο γυάλισμα με υλικά RUPES
- Το προϊόν 500 ml παραδίδεται με ειδικό πανάκι εφαρμογής

ΚΩΔΙΚΟΣ	ΠΕΡΙΓΡΑΦΗ	ΤΙΜΗ
507085	9.CCM501 - 500ml	<b>38,00 €</b>
120070	9.CCM501T - ΔΟΧΕΙΟ 5lt	<b>175,00 €</b>

**M707- ΣΑΜΠΟΥΑΝ ΜΕ ΚΕΡΙ  
ΚΑΡΝΑΟΥΒΗΣ**

- Σαμπουάν καθαρισμού με παράλληλο συμπλήρωμα κεριού προστασίας Καρναούβης (Καρναούμπα / Carnauba). Το ενισχυτικό κεριού αποδίδει μια επιπλέον προστασία στο χρώμα σε βάθος χρόνου και προστατεύει την αποτελεσματικότητα του καθαρισμού

ΚΩΔΙΚΟΣ	ΠΕΡΙΓΡΑΦΗ	ΤΙΜΗ
120049	9.CCM707 - 500ml	<b>34,00 €</b>
120071	9.CCM707T - ΔΟΧΕΙΟ 5lt	<b>165,00 €</b>

**M101- ΣΑΜΠΟΥΑΝ  
ΚΑΘΑΡΙΣΜΟΥ**

- Σαμπουάν καθαρισμού με παράλληλο συμπλήρωμα υγρού προετοιμασίας γυαλίσματος και επιπλέον προστασίας τελικής επιφάνειας. Το σαμπουάν M101 είναι επιθετικό με τους λεκέδες αλλά προστατεύει το αυτοκίνητο και ενισχύει το τελικό αποτέλεσμα καθαρισμού.

ΚΩΔΙΚΟΣ	ΠΕΡΙΓΡΑΦΗ	ΤΙΜΗ
501333	9.CCM101 - 500ml	<b>25,00 €</b>

**M606 - ΚΑΘΑΡΙΣΤΙΚΟ  
& ΕΝΙΣΧΥΤΙΚΟ**

- Καθαριστικό υλικό ψεκάσιμο για Detailers. Ιδανικό για ενδιάμεση προστασία από πλυσίματα. Δεν αφαιρεί το κέρι, δεν θαμπώνει πλαστικά και προσθέτει ένα λεπτό φιλμ προστασίας του χρώματος και του γυαλίσματος
- Το προϊόν 500 ml παραδίδεται με ειδικό πανάκι εφαρμογής

ΚΩΔΙΚΟΣ	ΠΕΡΙΓΡΑΦΗ	ΤΙΜΗ
120050	9.CCM606 - 500ml	<b>32,00 €</b>
120076	9.CCM606T - ΔΟΧΕΙΟ 5lt	<b>210,00 €</b>

**L301 - ΚΑΘΑΡΙΣΤΙΚΟ  
ΓΙΑ ΔΕΡΜΑΤΑ**

- Καθαριστικό για την αφαίρεση επίμονων λεκέδων σε δέρματα αυτοκινήτων υψηλής ποιότητας. Το υλικό αφαιρεί και τους πιο επίμονους λεκέδες ενώ προστατεύει το δέρμα αφήνοντας μια ευχάριστη οσμή δέρματος
- Το προϊόν 500 ml παραδίδεται με τέσσερα σφουγγάρια απομάκρυνσης υλικού μελαμίνης

ΚΩΔΙΚΟΣ	ΠΕΡΙΓΡΑΦΗ	ΤΙΜΗ
120051	9.CCL301 - 500ml	<b>43,00 €</b>
120073	9.CCL301T - ΔΟΧΕΙΟ 5lt	<b>245,00 €</b>

### REVEAL LITE ΚΑΘΑΡΙΣΤΙΚΟ ΓΥΑΛΙΣΜΑΤΟΣ

- Το νέο RUPES REVEAL LITE είναι ιδανικό για την απομάκρυνση λεκέδων κατά την ολοκλήρωση του γυαλίσματος και την προετοιμασία υποστρώματος για κεραμική επίστρωση. Το υγρό καθαρίζει βαθιά την επιφάνεια και αναδεικνύει τα τελικά αποτελέσματα της επεξεργασίας της.



### REVEAL STRONG ΚΑΘΑΡΙΣΤΙΚΟ ΓΥΑΛΙΣΜΑΤΟΣ

- Το νέο RUPES REVEAL Strong είναι ιδανικό για την απομάκρυνση λεκέδων κατά την προεργασία υποστρώματος για να ξεκινήσουμε διαδικασίες γυαλίσματος. Το υγρό καθαρίζει βαθιά την επιφάνεια και εμφανίζει ατέλειες υποστρώματος ή και σημεία που απαιτούν διόρθωση προτού εκκινήσουμε τελικό φινιρίσμα.



ΚΩΔΙΚΟΣ	ΠΕΡΙΓΡΑΦΗ	ΤΙΜΗ
120104	9.REVEALM750 - 750ml	24,00 €

ΚΩΔΙΚΟΣ	ΠΕΡΙΓΡΑΦΗ	ΤΙΜΗ
120105	9.REVEALH750 - 750ml	32,00 €

### C701- ΚΑΘΑΡΙΣΤΙΚΟ ΖΑΝΤΩΝ

- Ενισχυμένο καθαριστικό ζαντών ικανό να αφαιρέσει σημάδια οξείδωσης και διάβρωσης. Το υλικό όταν λειτουργεί αλλάζει χρωματισμό (από ουδέτερο σε κόκκινο) και επαναφέρει τις ζάντες στο βέλτιστο δυνατόν σημείο τους σύμφωνα με την φθορά που έχουν δεχθεί.



### G202- ΑΛΙΟΦΗ ΚΡΥΣΤΑΛΛΩΝ

- Αλιοφή σχεδιασμένη για το γυάλισμα και την απομάκρυνση "ελαττωμάτων" σε γυάλινες επιφάνειες Ικανή να αφαιρέσει και να αναδείξει την ευκρίνεια και την διαφάνεια σε κρυσταλλικές επιφάνειες
- Το προϊόν 150 ml παραδίδεται με σφουγγάρι εφαρμογής



ΚΩΔΙΚΟΣ	ΠΕΡΙΓΡΑΦΗ	ΤΙΜΗ
507087	9.CCC701 - 1000ml	45,00 €

ΚΩΔΙΚΟΣ	ΠΕΡΙΓΡΑΦΗ	ΤΙΜΗ
120052	9.CCG202 - 150ml	34,00 €

### DETERSOL - ΚΑΘΑΡΙΣΤΙΚΟ ΥΓΡΟ ΓΙΑ CK31

- Ισχυρό, μη αφρώδες, καθαριστικό υγρό για συνεργασία με την σκούπα βιολογικού καθαρισμού RUPES CK 31. Το υλικό καθαρίζει βαθιά και απομακρύνει ρύπους ενώ παράλληλα προστατεύει τις επιφάνειες προς καθαρισμό και τις συντηρεί μακροπρόθεσμα.



### SUPERFOAM - ΚΑΘΑΡΙΣΤΙΚΟ ΥΓΡΟ ΓΙΑ CK31F (ΑΦΡΩΔΕΣ)

- Ισχυρό, αφρώδες, καθαριστικό υγρό για συνεργασία με την σκούπα βιολογικού καθαρισμού RUPES CK 31 F. Το υλικό καθαρίζει βαθιά και απομακρύνει ρύπους ενώ παράλληλα προστατεύει τις επιφάνειες προς καθαρισμό και τις συντηρεί μακροπρόθεσμα.



ΚΩΔΙΚΟΣ	ΠΕΡΙΓΡΑΦΗ	ΤΙΜΗ
501228	100.1607 - 5L	48,00 €

ΚΩΔΙΚΟΣ	ΠΕΡΙΓΡΑΦΗ	ΤΙΜΗ
120094	101.1607 - 5L	78,00 €

**ΣΦΟΥΓΓΑΡΙΑ DA COARSE - ΚΟΠΤΙΚΗΣ ΑΛΟΙΦΗΣ**

- Μπλε σειρά από σφουγγάρια για συνεργασία με έκκεντρους και αλοιφαδόρους γρاناζιών πιο επιθετική για γρήγορο κατέβασμα και μεγάλου εύρους αποκατάσταση. Τα σφουγγάρια παραδίδονται σε νέα συσκευασία με προστασία UV που εγγυάται την συντήρηση του σφουγγαριού.

ΚΩΔΙΚΟΣ	ΠΕΡΙΓΡΑΦΗ	ΤΙΜΗ
507551	9.DA40H COARSE ΣΦΟΥΓΓΑΡΙ - 30mm/40mm	10,60 €
507554	9.DA70H COARSE ΣΦΟΥΓΓΑΡΙ - 50mm/70mm	13,00 €
507539	9.DA100H COARSE ΣΦΟΥΓΓΑΡΙ - 80mm/100mm	14,00 €
507540	9.DA150H COARSE ΣΦΟΥΓΓΑΡΙ - 130mm/150mm	16,00 €
507541	9.DA180H COARSE ΣΦΟΥΓΓΑΡΙ - 150mm/180mm	18,00 €

**ΣΦΟΥΓΓΑΡΙΑ DA INTERMEDIATE - ΕΝΔΙΑΜΕΣΟ**

- NEO σφουγγάρι, μέτριας πυκνότητας για συνεργασία με έκκεντρους και αλοιφαδόρους γρاناζιών. Η νέα σύνθεση του γαλάζιου σφουγγαριού του επιτρέπει να λειτουργεί σε όλους τους τύπους των αλοιφών είτε πρόκειται για κοπτική, είτε για μεσαία ή και ψιλή.

ΚΩΔΙΚΟΣ	ΠΕΡΙΓΡΑΦΗ	ΤΙΜΗ
502253	9.DA40B INTERMEDIATE ΣΦΟΥΓΓΑΡΙ - 40mm/50mm	10,60 €
502260	9.DA70B INTERMEDIATE ΣΦΟΥΓΓΑΡΙ - 70mm/75mm	13,50 €
501934	9.DA100B INTERMEDIATE ΣΦΟΥΓΓΑΡΙ - 80mm/100mm	14,00 €
501925	9.DA150B INTERMEDIATE ΣΦΟΥΓΓΑΡΙ - 130mm/150mm	16,00 €
501911	9.DA180B INTERMEDIATE ΣΦΟΥΓΓΑΡΙ - 160mm/180mm	18,00 €

**ΣΦΟΥΓΓΑΡΙΑ DA FINE - ΜΕΣΑΙΑΣ ΑΛΟΙΦΗΣ**

- Κίτρινη σειρά από σφουγγάρια για συνεργασία με έκκεντρους και αλοιφαδόρους γρاناζιών μέτριας πυκνότητας για αποκαταστάσεις σε νεότερα υποστρώματα. Τα σφουγγάρια παραδίδονται σε νέα συσκευασία με προστασία UV που εγγυάται την συντήρηση του σφουγγαριού.

ΚΩΔΙΚΟΣ	ΠΕΡΙΓΡΑΦΗ	ΤΙΜΗ
507552	9.DA40M MEDIUM ΣΦΟΥΓΓΑΡΙ - 30mm/40mm	10,60 €
507555	9.DA70M MEDIUM ΣΦΟΥΓΓΑΡΙ - 50mm/70mm	13,50 €
507542	9.DA100M MEDIUM ΣΦΟΥΓΓΑΡΙ - 80mm/100mm	14,00 €
507543	9.DA150M MEDIUM ΣΦΟΥΓΓΑΡΙ - 130mm/150mm	16,00 €
507544	9.DA180M MEDIUM ΣΦΟΥΓΓΑΡΙ - 150mm/180mm	18,00 €

**ΣΦΟΥΓΓΑΡΙΑ DA SUPER FINE - ΨΙΛΗΣ ΑΛΟΙΦΗΣ**



- Λευκή σειρά από σφουγγάρια για συνεργασία με όλους τους αλοιφαδόρους. Η λευκή σειρά σφουγγαριών είναι μαλακής πυκνότητας για φινίρισμα ή και τελικά υλικά (κεριά, κεραμικά κ.α.)

ΚΩΔΙΚΟΣ	ΠΕΡΙΓΡΑΦΗ	ΤΙΜΗ
507553	9.DA40S SOFT ΣΦΟΥΓΓΑΡΙ - 30mm/40mm	10,60 €
507556	9.DA70S SOFT ΣΦΟΥΓΓΑΡΙ - 50mm/70mm	13,50 €
507545	9.DA100S SOFT ΣΦΟΥΓΓΑΡΙ - 80mm/100mm	14,00 €
507546	9.DA150S SOFT ΣΦΟΥΓΓΑΡΙ - 130mm/150mm	16,00 €
507547	9.DA180S SOFT ΣΦΟΥΓΓΑΡΙ - 150mm/180mm	18,00 €

### ΣΦΟΥΓΓΑΡΙΑ BR COARSE ΚΟΠΤΙΚΗΣ ΑΛΟΙΦΗΣ ΓΙΑ ΠΕΡΙΣΤΡΟΦΙΚΟ ΓΥΑΛΙΣΜΑ

• Κοπτικό σφουγγάρι για περιστροφικούς αλοιφαδόρους και χοντρές αλοιφές. Ιδανικό για αλοιφή RUPES περιστροφικών αλοιφαδών RUPES BR COARSE.

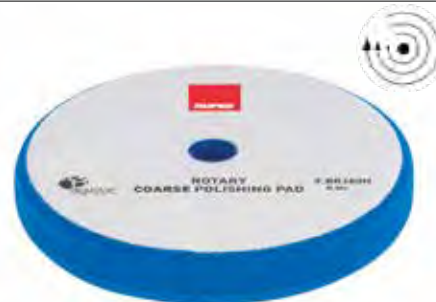
ΚΩΔΙΚΟΣ	ΠΕΡΙΓΡΑΦΗ	Φ mm	ΤΙΜΗ
507520	9.BR150H	130 - 135	16,00 €
507528	9.BR180H	155 - 160	17,00 €
507524	9.BR200H	175 - 180	18,00 €



### ΣΦΟΥΓΓΑΡΙΑ BR FINE ΜΕΣΑΙΑΣ ΑΛΟΙΦΗΣ ΓΙΑ ΠΕΡΙΣΤΡΟΦΙΚΟ ΓΥΑΛΙΣΜΑ

• Μεσαίο σφουγγάρι για περιστροφικούς αλοιφαδόρους και μεσαίες αλοιφές. Ιδανικό για αλοιφή RUPES περιστροφικών αλοιφαδών RUPES BR FINE.

ΚΩΔΙΚΟΣ	ΠΕΡΙΓΡΑΦΗ	Φ mm	ΤΙΜΗ
507521	9.BR150M	130 - 135	16,00 €
507525	9.BR180M	155 - 160	17,00 €
507530	9.BR200M	175 - 180	18,00 €



### ΣΦΟΥΓΓΑΡΙΑ BR ULTRA FINE ΨΙΛΗΣ ΑΛΟΙΦΗΣ ΦΙΝΙΡΙΣΜΑΤΟΣ ΓΙΑ ΠΕΡΙΣΤΡΟΦΙΚΟ ΓΥΑΛΙΣΜΑ

• Μαλακό σφουγγάρι για περιστροφικούς αλοιφαδόρους και ψιλές αλοιφές. Ιδανικό για αλοιφή RUPES περιστροφικών αλοιφαδών RUPES BR ULTRA FINE.

ΚΩΔΙΚΟΣ	ΠΕΡΙΓΡΑΦΗ	Φ mm	ΤΙΜΗ
507522	9.BR150S	130 - 135	16,00 €
507523	9.BR180S	155 - 160	17,00 €
507531	9.BR200S	175 - 180	18,00 €



### ΓΟΥΝΑ ΜΕ ΜΙΚΡΟΪΝΕΣ - NW COARSE ΚΟΠΤΙΚΗΣ ΑΛΟΙΦΗΣ ΓΙΑ ΕΚΚΕΝΤΡΟ ΓΥΑΛΙΣΜΑ ΓΙΑ HLR

• Μπλε σφουγγάρι μικροΐνας για συνεργασία με έκκεντρους αλοιφαδόρους και αλοιφαδόρους με γρανάζια.  
• Ιδανικό για χοντρές αλοιφές και εργασίες επιθετικού κατεβάσματος σε επιφάνειες αυτοκινήτων, σκαφών και επίπλων

ΚΩΔΙΚΟΣ	ΠΕΡΙΓΡΑΦΗ	Φ mm	ΤΙΜΗ
400082	9.NW130H	130 - 135	27,00 €
400067	9.NW160H	155 - 160	30,00 €



### ΓΟΥΝΑ ΜΕ ΜΙΚΡΟΪΝΕΣ - NW MEDIUM ΜΕΣΑΙΑΣ ΑΛΟΙΦΗΣ ΓΙΑ ΕΚΚΕΝΤΡΟ ΓΥΑΛΙΣΜΑ ΓΙΑ HLR

• Κίτρινο σφουγγάρι μικροΐνας για συνεργασία με έκκεντρους αλοιφαδόρους και αλοιφαδόρους με γρανάζια.  
• Ιδανικό για μεσαίες και ψιλές αλοιφές φινιρίσματος για τελικά βήματα γυαλίσματος.

ΚΩΔΙΚΟΣ	ΠΕΡΙΓΡΑΦΗ	Φ mm	ΤΙΜΗ
400083	9.NW130M	130 - 135	27,00 €
400074	9.NW160M	155 - 160	30,00 €



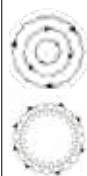

**ΓΟΥΝΕΣ RUPES BW COARSE - ΚΟΠΤΙΚΗΣ ΑΛΟΙΦΗΣ  
ΓΙΑ ΕΚΚΕΝΤΡΟ ΓΥΑΛΙΣΜΑ**

- Μπλε σφουγγάρι με ενσωματωμένη γούνα για συνεργασία με έκκεντρους αλοιφαδόρους & αλοιφαδόρους γραναζιών
- Ιδανικό για χοντρές αλοιφές και εργασίες επιθετικού κατεβάσματος σε επιφάνειες αυτοκινήτων, σκαφών και επίπλων

ΚΩΔΙΚΟΣ	ΠΕΡΙΓΡΑΦΗ	ΤΙΜΗ
507513	9.BW40H 30 - 45mm ΓΟΥΝΑ	<b>14,00 €</b>
507515	9.BW70H 50 - 65mm ΓΟΥΝΑ	<b>18,00 €</b>
507532	9.BW100H 80 - 90mm ΓΟΥΝΑ	<b>20,00 €</b>
507509	9.BW150H 130 - 145mm ΓΟΥΝΑ	<b>27,00 €</b>
507511	9.BW180H 150 - 170mm ΓΟΥΝΑ	<b>32,00 €</b>

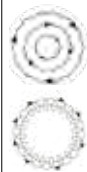

**ΓΟΥΝΕΣ RUPES BW FINE - ΜΕΣΑΙΑΣ ΑΛΟΙΦΗΣ  
ΓΙΑ ΕΚΚΕΝΤΡΟ ΓΥΑΛΙΣΜΑ**

- Κίτρινο σφουγγάρι με ενσωματωμένη γούνα για συνεργασία με έκκεντρους αλοιφαδόρους & αλοιφαδόρους γραναζιών
- Ιδανικό για μεσαίες και ψιλές αλοιφές φινιρίσματος για τελικά βήματα γυαλίσματος.

ΚΩΔΙΚΟΣ	ΠΕΡΙΓΡΑΦΗ	ΤΙΜΗ
507514	9.BW40M 30 - 45mm ΓΟΥΝΑ	<b>14,00 €</b>
507516	9.BW70M 50 - 65mm ΓΟΥΝΑ	<b>18,00 €</b>
507529	9.BW100M 80 - 90mm ΓΟΥΝΑ	<b>20,00 €</b>
507510	9.BW150M 130 - 145mm ΓΟΥΝΑ	<b>27,00 €</b>
507512	9.BW180M 150 - 170mm ΓΟΥΝΑ	<b>32,00 €</b>



**ΓΟΥΝΕΣ RUPES BL - ΚΟΠΤΙΚΗΣ ΑΛΟΙΦΗΣ  
ΓΙΑ ΠΕΡΙΣΤΡΟΦΙΚΟ ΑΛΟΙΦΑΔΟΡΟ**

- Μπλε σφουγγάρι με ενσωματωμένη γούνα για συνεργασία με περιστροφικούς αλοιφαδόρους
- Ανώτατης ποιότητας γούνα με 100% φυσικό μαλλί μήκους 20mm για βέλτιστα αποτελέσματα γυαλίσματος σε συνεργασία με αλοιφές RUPES.

ΚΩΔΙΚΟΣ	ΠΕΡΙΓΡΑΦΗ	ΤΙΜΗ
507537	9.BL80F 75 - 85mm ΓΟΥΝΑ 20mm	<b>21,00 €</b>
507535	9.BL150F 125 - 145mm ΓΟΥΝΑ 20mm	<b>29,00 €</b>
507536	9.BL180F 150 - 175mm ΓΟΥΝΑ 20mm	<b>31,00 €</b>
507538	9.BL200F 180 - 200mm ΓΟΥΝΑ 20mm	<b>40,00 €</b>



### ΣΦΟΥΓΓΑΡΙ ΜΕ ΜΙΚΡΟΪΝΕΣ DA COARSE - ΚΟΠΤΙΚΗΣ ΑΛΟΙΦΗΣ ΓΙΑ ΕΚΚΕΝΤΡΟ ΓΥΑΛΙΣΜΑ

- Μπλε σφουγγάρι με μικροΐνες για συνεργασία με: έκκεντρους αλοιφαδόρους & αλοιφαδόρους γραναζιών
- Η μπλε σειρά είναι σχεδιασμένη για πιο επιθετικό και γρήγορο κατέβασμα ενώ η τεχνολογία της μικροΐνας αποτρέπει την αύξηση θερμοκρασίας στην επιφάνεια γυαλίσματος.
- Τα σφουγγάρια παραδίδονται σε νέα συσκευασία με προστασία UV που εγγυάται ότι το σφουγγάρι διατηρείται στην εργοστασιακή του κατάσταση.

ΚΩΔΙΚΟΣ	ΠΕΡΙΓΡΑΦΗ	ΤΙΜΗ
501253	9.MF80H COARSE ΜΙΚΡΟΪΝΑ - 85mm	20,00 €
501245	9.MF130H COARSE ΜΙΚΡΟΪΝΑ - 130mm	27,00 €
501249	9.MF160H COARSE ΜΙΚΡΟΪΝΑ - 160mm	30,00 €



### ΣΦΟΥΓΓΑΡΙ ΜΕ ΜΙΚΡΟΪΝΕΣ DA FINE - ΜΕΣΑΙΑΣ ΑΛΟΙΦΗΣ ΓΙΑ ΕΚΚΕΝΤΡΟ ΓΥΑΛΙΣΜΑ

- Κίτρινο σφουγγάρι με μικροΐνες για συνεργασία με: έκκεντρους αλοιφαδόρους & αλοιφαδόρους γραναζιών
- Η κίτρινη σειρά είναι σχεδιασμένη για πιο ήπιο κατέβασμα και ατέλειες υποστρώματος μεσαίου βαθμού με έμφαση στο φινίρισμα και στο κλείσιμο εργασιών.
- Τα σφουγγάρια παραδίδονται σε νέα συσκευασία με προστασία UV που εγγυάται ότι το σφουγγάρι διατηρείται στην εργοστασιακή του κατάσταση.

ΚΩΔΙΚΟΣ	ΠΕΡΙΓΡΑΦΗ	ΤΙΜΗ
501254	9.MF80M FINE ΜΙΚΡΟΪΝΑ - 85mm	19,50 €
501246	9.MF130M FINE ΜΙΚΡΟΪΝΑ - 130mm	27,00 €
501250	9.MF160M FINE ΜΙΚΡΟΪΝΑ - 160mm	30,00 €



### ΣΦΟΥΓΓΑΡΙ ΜΕ ΜΙΚΡΟΪΝΕΣ DA ULTRA FINE - ΨΙΛΗΣ ΑΛΟΙΦΗΣ ΓΙΑ ΕΚΚΕΝΤΡΟ ΓΥΑΛΙΣΜΑ

- Άσπρο σφουγγάρι με μικροΐνες για συνεργασία με: έκκεντρους αλοιφαδόρους & αλοιφαδόρους γραναζιών
- Η άσπρη σειρά είναι σχεδιασμένη για το υψηλότερο επίπεδο φινιρίσματος, εκθεσιακά γυαλίσματα και φινίρισμα επιπέδου detailing.
- Τα σφουγγάρια παραδίδονται σε νέα συσκευασία με προστασία UV που εγγυάται ότι το σφουγγάρι διατηρείται στην εργοστασιακή του κατάσταση.

ΚΩΔΙΚΟΣ	ΠΕΡΙΓΡΑΦΗ	ΤΙΜΗ
501255	9.MF80S ULTRA FINE ΜΙΚΡΟΪΝΑ - 85mm	19,50 €
501247	9.MF130S ULTRA ΜΙΚΡΟΪΝΑ - 130mm	27,00 €
501252	9.MF160S ULTRA ΜΙΚΡΟΪΝΑ - 160mm	30,00 €





**ΣΦΟΥΓΓΑΡΙ ΜΠΛΕ ΜΕ ΒΙΔΑ Μ14 & ΗΟΟΚΙΤ**

- Πάχος 50 mm
- Γενικής Χρήσης, για αλοιφές μεσαίες και ψιλές

ΚΩΔΙΚΟΣ	ΠΕΡΙΓΡΑΦΗ	ΤΙΜΗ
501012	44115 150 X 50 mm - ΗΟΟΚΙΤ	<b>13,50 €</b>
501013	44105 150 X 50 mm - ΜΕ ΒΙΔΑ	<b>17,50 €</b>

**ΣΦΟΥΓΓΑΡΙ ΛΕΥΚΟ ΜΕ ΒΙΔΑ Μ14 & ΗΟΟΚΙΤ**

- Πάχος 50 mm
- Κατάλληλο για κοπτικές - χοντρές αλοιφές

ΚΩΔΙΚΟΣ	ΠΕΡΙΓΡΑΦΗ	ΤΙΜΗ
501004	44015 150 X 50 mm - ΗΟΟΚΙΤ	<b>18,00 €</b>
501014	44005 150 X 50 mm - ΜΕ ΒΙΔΑ	<b>20,00 €</b>
501048	44450 200 X 30 mm - ΗΟΟΚΙΤ	<b>22,00 €</b>

**ΣΦΟΥΓΓΑΡΙ ΠΟΡΤΟΚΑΛΙ ΗΟΟΚΙΤ**

- Πάχος 25 mm
- Κατάλληλα για γρήγορο κατέβασμα και «κλείσιμο»

ΚΩΔΙΚΟΣ	ΠΕΡΙΓΡΑΦΗ	ΤΙΜΗ
507094	44415 80 X 25 mm - ΗΟΟΚΙΤ	<b>13,00 €</b>
501044	44405 150 X 25 mm - ΗΟΟΚΙΤ	<b>16,00 €</b>

**ΣΦΟΥΓΓΑΡΙ ΚΟΚΚΙΝΟ ΗΟΟΚΙΤ**

- Πάχος 50 mm (ιδιαίτερα μαλακό)
- Κατάλληλο για φινίρισμα, ψιλές αλοιφές

ΚΩΔΙΚΟΣ	ΠΕΡΙΓΡΑΦΗ	ΤΙΜΗ
508109	FW-80 LGR 80 X 25 mm - ΗΟΟΚΙΤ	<b>6,50 €</b>
501029	44420 150 X 50 mm - ΗΟΟΚΙΤ	<b>19,00 €</b>

**ΣΦΟΥΓΓΑΡΙ ΚΙΤΡΙΝΟ ΗΟΟΚΙΤ**

- Πάχος 30 mm
- Ιδιαίτερα κοπτικό για γρήγορο κατέβασμα

ΚΩΔΙΚΟΣ	ΠΕΡΙΓΡΑΦΗ	ΤΙΜΗ
507147	44465 200 X 30 mm - ΗΟΟΚΙΤ	<b>23,50 €</b>

**ΣΦΟΥΓΓΑΡΙ ΠΟΡΤΟΚΑΛΙ ΗΟΟΚΙΤ**

- Πάχος 30 mm
- Μεσαία πυκνότητα για «γενική» χρήση

ΚΩΔΙΚΟΣ	ΠΕΡΙΓΡΑΦΗ	ΤΙΜΗ
508086	FP-150 OR 150 X 30 mm - ΗΟΟΚΙΤ	<b>15,00 €</b>

### ΣΦΟΥΓΓΑΡΙ ΠΟΡΤΟΚΑΛΙ ΑΥΓΟΥΛΟΕΙΔΕΣ ΗΟΟΚΙΤ



- Κατάλληλα για γρήγορο κατέβασμα και «κλείσιμο»

ΚΩΔΙΚΟΣ	ΠΕΡΙΓΡΑΦΗ	ΤΙΜΗ
501079	44585 80 X 30 mm - ΗΟΟΚΙΤ	12,00 €
501076	44580 150 X 28 mm - ΗΟΟΚΙΤ	15,00 €

### ΣΦΟΥΓΓΑΡΙ ΚΟΚΚΙΝΟ ΑΥΓΟΥΛΟΕΙΔΕΣ ΗΟΟΚΙΤ

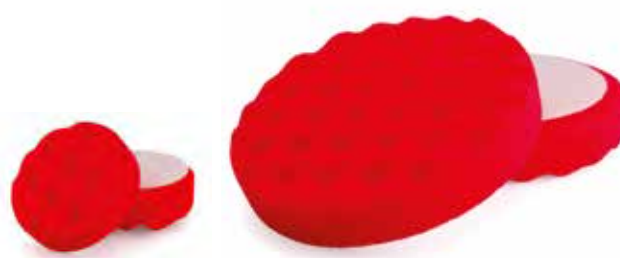

- Ιδιαίτερα μαλακό
- Κατάλληλο για φινίρισμα, ψιλές αλοιφές

ΚΩΔΙΚΟΣ	ΠΕΡΙΓΡΑΦΗ	ΤΙΜΗ
501077	44565 80 X 25 mm - ΗΟΟΚΙΤ	12,00 €
501070	44560 150 X 28 mm - ΗΟΟΚΙΤ	16,00 €

### ΝΕΑ ΣΦΟΥΓΓΑΡΙΑ RUPES WAFFLE COARSE



- Κοπτικό σφουγγάρι για περιστροφικούς αλοιφαδόρους και χοντρές αλοιφές. Ιδανικό για αλοιφή RUPES περιστροφικών αλοιφαδόρων RUPES BR COARSE.



ΚΩΔΙΚΟΣ	ΠΕΡΙΓΡΑΦΗ	ΤΙΜΗ
120108	9.WF90H 75 - 90 mm	10,00 €
120109	9.WF150H 125-140 mm	15,00 €
120110	9.WF180H 150 - 165 mm	16,50 €
120111	9.WF200H 170 - 180 mm	18,50 €

### ΝΕΑ ΣΦΟΥΓΓΑΡΙΑ RUPES WAFFLE FINE



- Μεσαίο σφουγγάρι για περιστροφικούς αλοιφαδόρους και μεσαίες αλοιφές. Ιδανικό για αλοιφή RUPES περιστροφικών αλοιφαδόρων RUPES BR FINE.



ΚΩΔΙΚΟΣ	ΠΕΡΙΓΡΑΦΗ	ΤΙΜΗ
120112	9.WF90M 75 - 90 mm	10,00 €
120113	9.WF150M 125-140 mm	15,00 €
120114	9.WF180M 150 - 165 mm	16,50 €
120115	9.WF200M 170 - 180 mm	18,50 €

### ΝΕΑ ΣΦΟΥΓΓΑΡΙΑ RUPES WAFFLE ULTRA FINE



- Μαλακό σφουγγάρι για περιστροφικούς αλοιφαδόρους και ψιλές αλοιφές. Ιδανικό για αλοιφή RUPES περιστροφικών αλοιφαδόρων RUPES BR ULTRA FINE.



ΚΩΔΙΚΟΣ	ΠΕΡΙΓΡΑΦΗ	ΤΙΜΗ
120116	9.WF90S 75 - 90 mm	10,00 €
120117	9.WF150S 125-140 mm	15,00 €
120118	9.WF180S 150 - 165 mm	16,50 €
120119	9.WF200S 170 - 180 mm	18,50 €

### ΕΞΑΡΤΗΜΑ ΚΑΘΑΡΙΣΜΟΥ ΣΦΟΥΓΓΑΡΙΩΝ



- Κατάλληλο για κύλιση επάνω στα σφουγγάρια γυαλίσματος για καθαρισμό παλαιών αλοιφών

ΚΩΔΙΚΟΣ	ΠΕΡΙΓΡΑΦΗ	ΤΙΜΗ
430040	AR-CT	10,00 €

**ΓΟΥΝΑ ΓΥΑΛΙΣΜΑΤΟΣ ΗΟΟΚΙΤ ΑΠΟ ΦΥΣΙΚΟ ΜΑΛΛΙ**

- Hookit
- Πάχος 32 mm
- Κατάλληλα για γρήγορο κατέβασμα και «κλείσιμο»

ΚΩΔΙΚΟΣ	ΠΕΡΙΓΡΑΦΗ	ΤΙΜΗ
501016	WRH-80 80 X 20 mm	<b>8,50 €</b>
501000	WRH-125 125 X 32 mm	<b>10,00 €</b>
501001	WRH-150 150 X 32 mm	<b>13,00 €</b>
501037	WRH-180 180 X 32 mm	<b>19,00 €</b>
501045	WRH-200 200 X 32 mm	<b>22,00 €</b>

**ΓΟΥΝΑ ΓΥΑΛΙΣΜΑΤΟΣ ΜΕ ΚΟΡΔΟΝΙ ΑΠΟ ΦΥΣΙΚΟ ΜΑΛΛΙ**

- Με Κορδόνι
- Πάχος 32 mm
- Κατάλληλα για γρήγορο κατέβασμα και «κλείσιμο»

ΚΩΔΙΚΟΣ	ΠΕΡΙΓΡΑΦΗ	ΤΙΜΗ
501052	WPT-150 150 X 32 mm	<b>12,50 €</b>
501002	WPT-180 180 X 32 mm	<b>18,00 €</b>
501003	WPT-230 230 X 32 mm	<b>24,00 €</b>

**ΓΟΥΝΑ ΔΙΠΛΗΣ ΟΨΗΣ 5/8 ΑΠΟ ΦΥΣΙΚΟ ΜΑΛΛΙ**



Παραδ. χωρίς αντάπτορα

- Ανώτατης ποιότητας ίνα από φυσικό μαλλί (πάχος 40 mm)
- Εξαιρετικά επιθετικό κατέβασμα για χοντρές αλοιφές

ΚΩΔΙΚΟΣ	ΠΕΡΙΓΡΑΦΗ	ΤΙΜΗ
501066	DSW-230 ΓΟΥΝΑ Δ.ΟΨΗΣ 230 X 40 mm	<b>30,00 €</b>
430051	FINOPADS SWP1 ΑΝΤΑΠΤΟΡΑΣ	<b>12,00 €</b>

**ΓΟΥΝΑ ΣΤΡΙΦΤΗΣ ΙΝΑΣ ΗΟΟΚΙΤ ΑΠΟ ΦΥΣΙΚΟ ΜΑΛΛΙ**

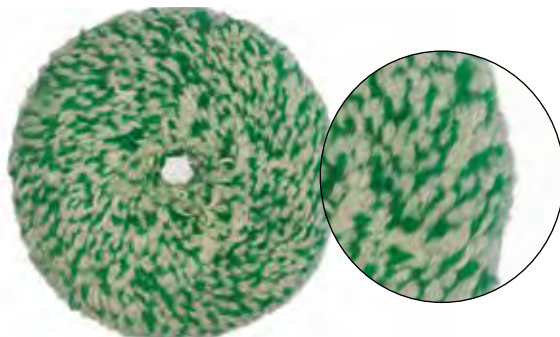
- Hookit



ΚΩΔΙΚΟΣ	ΠΕΡΙΓΡΑΦΗ	ΤΙΜΗ
508072	WRH 125-180R 180X32 mm	<b>17,00 €</b>
508073	WRH 150-200R 200X32 mm	<b>21,00 €</b>
508074	WRH 165-230R 230X32 mm	<b>25,00 €</b>

**ΓΟΥΝΑ ΣΤΡΙΦΤΗΣ ΙΝΑΣ ΓΙΑ ΣΚΑΦΗ & ΛΕΩΦΟΡΕΙΑ**

- Εξαιρετικά παραγωγική γούνα στριφτής ίνας για χρήση σε μεγάλες επιφάνειες με απαίτηση την γρήγορη και επιθετική αποκατάσταση της επιφάνειας.
- Ανώτατης ποιότητας επαγγελματική γούνα από 100% φυσικό μαλλί χωρίς επιπλέον συνθετικά υλικά.

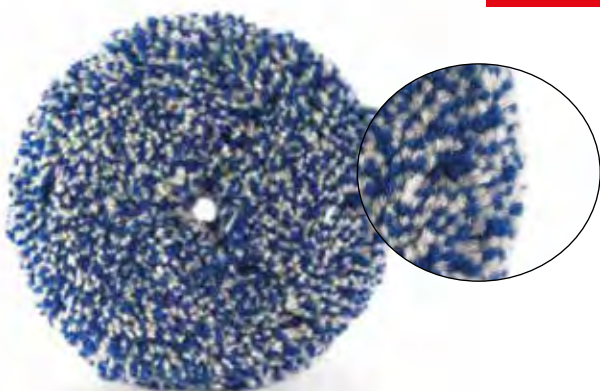

ΚΩΔΙΚΟΣ	ΠΕΡΙΓΡΑΦΗ	Φ mm	ΤΙΜΗ
507550	9.BL180H	125 - 180	<b>27,00 €</b>
507549	9.BL200H	150 - 200	<b>33,00 €</b>
507548	9.BL230H	180 - 230	<b>37,00 €</b>

### ΓΟΥΝΑ ΜΙΚΡΟΪΝΑΣ ΕΠΙΘΕΤΙΚΟΥ ΚΑΤΕΒΑΣΜΑΤΟΣ ΓΙΑ ΠΕΡΙΣΤΡΟΦΙΚΟΥΣ & ΕΚΚΕΝΤΡΟΥΣ ΑΛΟΙΦΑΔΟΡΟΥΣ

- Πολύ επιθετικό κατέβασμα επιφάνειας χωρίς ανέβασμα θερμοκρασίας
- Ανώτατης ποιότητας μικροΐνα με 5 mm πάχος ίνας για γυάλισμα σε επιφάνειες με υψηλό βαθμό αποκατάστασης
- Ιδανικές για γρήγορο κόψιμο και μονάδες γυαλίσματος detailers, επαγγελματικά πλυντήρια αυτοκινήτων, χώρους επισκευής σκαφών



ΚΩΔΙΚΟΣ	ΠΕΡΙΓΡΑΦΗ	ΤΙΜΗ
508117	MF-45 WA 50 X 25 mm	4,00 €
508118	MF-65 WA 70 X 25 mm	5,00 €
508094	MF85-WA 85 X 25 mm	13,00 €
508095	MF130-WA 130 X 30 mm	15,00 €
508096	MF150-WA 150 X 30 mm	17,00 €

### ΓΟΥΝΑ ΜΙΚΡΟΪΝΑΣ ΜΕΣΑΙΑΣ ΠΥΚΝΟΤΗΤΑΣ ΓΙΑ ΠΕΡΙΣΤΡΟΦΙΚΟΥΣ & ΕΚΚΕΝΤΡΟΥΣ ΑΛΟΙΦΑΔΟΡΟΥΣ

- Μεσαίας πυκνότητας μικροΐνα για μεσαίες αλοιφές και εργασίες μέτριου βαθμού αποκατάστασης
- Ανώτατης ποιότητας μικροΐνα με 5 mm πάχος ίνας για γυάλισμα σε επιφάνειες με υψηλό βαθμό γυαλάδας
- Ιδανικές για μονάδες γυαλίσματος, χώρους detailing, επαγγελματικά πλυντήρια αυτοκινήτων, χώροι επισκευής και συντήρησης σκαφών



ΚΩΔΙΚΟΣ	ΠΕΡΙΓΡΑΦΗ	ΤΙΜΗ
508115	MF45-GM 50 X 25 mm	4,00 €
508116	MF65-GM 70 X 25 mm	5,00 €
508091	MF85-GM 85 X 25 mm	13,00 €
508092	MF130-GM 130 X 30 mm	15,00 €
508093	MF150-GM 150 X 30 mm	17,00 €

### ΓΟΥΝΑ ΜΙΚΡΟΪΝΑΣ ΦΙΝΙΡΙΣΜΑΤΟΣ ΓΙΑ ΠΕΡΙΣΤΡΟΦΙΚΟΥΣ & ΕΚΚΕΝΤΡΟΥΣ ΑΛΟΙΦΑΔΟΡΟΥΣ

- Ψιλή - Super Fine μικροΐνα 9 mm για εργασίες κλεισίματος και φινιρίσματος
- Ιδανική για εργοστασιακές βαφές και τελειώματα υψηλού επιπέδου detailing
- Ικανή να συνεργαστεί με περιστροφικούς και έκκεντρους αλοιφαδόρους με άψογα αποτελέσματα
- Τύπος σύνδεσης Hookit



ΚΩΔΙΚΟΣ	ΠΕΡΙΓΡΑΦΗ	ΤΙΜΗ
508113	MF45-WS 50 X 25 mm	4,00 €
508114	MF65-WS 70 X 25 mm	5,00 €
508088	MF85-WS 85 X 25 mm	13,00 €
508089	MF130-WS 130 X 30 mm	15,00 €
508090	MF150-WS 150 X 30 mm	17,00 €



ΚΩΔΙΚΟΣ	ΠΕΡΙΓΡΑΦΗ	ΧΡΩΜΑ	ΤΙΜΗ
130151	9.BF9050	ΜΠΛΕ	12,00 €
130150	9.BF9060	ΚΙΤΡΙΝΟ	12,00 €
130149	9.BF9070	ΑΣΠΡΟ	13,50 €



- Ιδανική για χρήση με κερί καρναούβης, διπλής όψης για κερί.
- Polyester / Polyamide (70-30)
- Ικανό να πλυθεί έως και 150 φορές

ΚΩΔΙΚΟΣ	ΠΕΡΙΓΡΑΦΗ	ΒΑΡΟΣ	ΤΙΜΗ
507103	40532 40 X 40 cm	350 g/m <sup>2</sup>	15,00 €



- Ιδανική για στέγνωμα αυτοκινήτων, με μεγάλη απορροφητικότητα
- Polyester / Polyamide (80-20)
- Χωρίς ραφή, για αποφυγή γρατζουνιών, **XL 60 x 90 cm**

ΚΩΔΙΚΟΣ	ΠΕΡΙΓΡΑΦΗ	ΒΑΡΟΣ	ΤΙΜΗ
507161	MF-1200XL 60 X 90 cm	1200 g/m <sup>2</sup>	17,00 €



- Χωρίς ίχνος σιλικόνης μπορεί να πλυθεί έως και 300 φορές
- Polyester / Polyamide (80-20)
- Χωρίς ραφή (Laser Cutting Edgeless)

ΚΩΔΙΚΟΣ	ΠΕΡΙΓΡΑΦΗ	ΒΑΡΟΣ	ΤΙΜΗ
507140	MF-75 40 X 40 cm	470 g/m <sup>2</sup>	6,00 €



- Χωρίς ίχνος σιλικόνης μπορεί να πλυθεί έως και 200 φορές
- Polyester / Polyamide (80-20)
- Χωρίς ραφή, για αποφυγή γρατζουνιών

ΚΩΔΙΚΟΣ	ΠΕΡΙΓΡΑΦΗ	ΒΑΡΟΣ	ΤΙΜΗ
507102	40535 40 X 40 cm	310 g/m <sup>2</sup>	15,00 €



- Χωρίς ίχνος σιλικόνης και χωρίς χνούδι.
- Polyester / Polyamide (80-20)
- Ικανό να πλυθεί έως και 200 φορές

ΚΩΔΙΚΟΣ	ΠΕΡΙΓΡΑΦΗ	ΒΑΡΟΣ	ΤΙΜΗ
507139	MF-50 40 X 40 cm	310 g/m <sup>2</sup>	4,00 €



- 50 pcs / BOX
- Οικονομική λύση για πέρασμα κεραμικού και καθαρισμό.
- Polyester / Polyamide (80-20)
- Χωρίς ραφές, για αποφυγή γρατζουνιών, κουτί 50 τεμαχίων

ΚΩΔΙΚΟΣ	ΠΕΡΙΓΡΑΦΗ	ΒΑΡΟΣ	ΤΙΜΗ
507162	MF-180 30 X 30 cm	180 g/m <sup>2</sup>	17,00 €



- Υλικό: Μικροΐνες (επιφάνεια) & Σφουγγάρι (εσωτερικά)
- Διάμετρος: 125mm
- Πάχος: 20mm

ΚΩΔΙΚΟΣ	ΠΕΡΙΓΡΑΦΗ	ΠΑΧΟΣ	ΤΙΜΗ
440213	WAP012 125 mm	20 mm	2,50 €

### ΓΑΝΤΙΑ ΜΙΚΡΟΪΝΑΣ ΔΙΠΛΗΣ ΟΨΗΣ



ΚΩΔΙΚΟΣ	ΠΕΡΙΓΡΑΦΗ	ΤΙΜΗ
440216	WTT05 ΔΙΠΛΗΣ ΟΨΗΣ 30 X 20 cm	9,00 €

### ΓΑΝΤΙΑ ΜΙΚΡΟΪΝΑΣ ΔΙΠΛΗΣ ΟΨΗΣ



ΚΩΔΙΚΟΣ	ΠΕΡΙΓΡΑΦΗ	ΤΙΜΗ
440215	WTT41 ΔΙΠΛΗΣ ΟΨΗΣ 20 X 26 cm	9,00 €

### ΓΑΝΤΙΑ ΜΙΚΡΟΪΝΑΣ ΔΙΠΛΗΣ ΟΨΗΣ

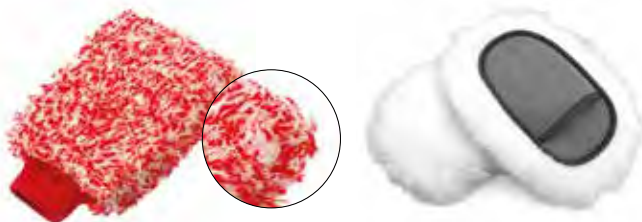

- Ιδανικά για χρήση σε τελικά στάδια φινιρίσματος για τέλεια απομάκρυνση ρύπων και σκόνης από την επιφάνεια που γυαλίζουμε

**MIRKA**

ΚΩΔΙΚΟΣ	ΠΕΡΙΓΡΑΦΗ	ΤΙΜΗ
507133	WM000 ΔΠΛΗΣ ΟΨΗΣ 20 X 24 cm	27,00 €
507116	CP010 ΓΑΝΤΙ ΜΟΝΗΣ ΟΨΗΣ	31,00 €

### ΓΑΝΤΙΑ DETAILING ΔΙΠΛΗΣ & ΜΟΝΗΣ ΟΨΗΣ



- Γάντια πλυσίματος και καθαρισμού φυσικής γούνας
- Ανώτατης ποιότητας φυσικό μαλλί Merino Super Wool

**MIRKA**

ΚΩΔΙΚΟΣ	ΠΕΡΙΓΡΑΦΗ	ΤΙΜΗ
507154	40710 ΓΑΝΤΙ ΔΙΠΛΗΣ ΟΨΗΣ (ΜΑΥΡΟ)	14,50 €
507114	40003 ΓΑΝΤΙ ΜΟΝΗΣ ΟΨΗΣ (ΚΑΦΕ)	26,50 €
507104	40002 ΓΑΝΤΙ ΔΙΠΛΗΣ ΟΨΗΣ (ΚΑΦΕ)	35,00 €

### ΠΑΝΑΚΙΑ & ΣΦΟΥΓΓΑΡΙΑ ΚΑΘΑΡΙΣΜΟΥ (WETTEX)

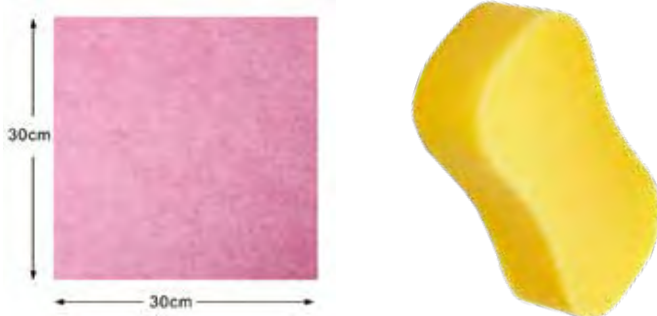

- Συσκευασία των 30 τεμαχίων

ΚΩΔΙΚΟΣ	ΠΕΡΙΓΡΑΦΗ	ΒΑΡΟΣ	ΤΙΜΗ
430101	ΠΕΤΣΕΤΑ DCC-3030, 30X30 cm	250 g/m <sup>2</sup>	0,50 €
430014	ΣΦΟΥΓΓΑΡΙ SPC003 21.5 cm	3.5 cm (πάχος)	5,00 €

### ΧΑΡΤΙ ΠΡΟΕΡΓΑΣΙΑΣ ΒΑΦΗΣ - ΓΥΑΛΙΣΜΑΤΟΣ



- Για την αφαίρεση σιλικόνης
- Μη υφασμένης μικροΐνας
- Ιδανικό για detailing
- 56% Πολτός κυτταρίνης
- 44% Πολυεστέρας

ΚΩΔΙΚΟΣ	ΠΕΡΙΓΡΑΦΗ	ΔΙΑΣΤΑΣΕΙΣ	ΤΙΜΗ
370321	431-PRODY/70 70 (ΦΥΛΛΑ)	40X36 cm	40,00 €
370314	431-ROT 210 (ΡΟΛΟ)	26X38 cm	45,00 €

## ΚΑΘΑΡΙΣΜΟΣ - DETAILING

### ΣΕΤ ΚΑΘΑΡΙΣΜΟΥ DETAILING ΑΥΤΟΚΙΝΗΤΟΥ



- 20 mm κεφαλή
- 25 mm κεφαλή
- 30 mm κεφαλή
- 35 mm κεφαλή
- 45 mm κεφαλή

ΚΩΔΙΚΟΣ	ΠΕΡΙΓΡΑΦΗ	ΜΗΚΟΣ	ΤΙΜΗ
440218	BC008K ΣΕΤ 5 ΤΕΜΑΧΙΩΝ	24 cm	14,00 €

### ΣΕΤ ΚΑΘΑΡΙΣΜΟΥ DETAILING ΑΥΤΟΚΙΝΗΤΟΥ



- 20 mm κεφαλή
- 25 mm κεφαλή
- 28 mm κεφαλή
- 32 mm κεφαλή
- 35 mm κεφαλή

ΚΩΔΙΚΟΣ	ΠΕΡΙΓΡΑΦΗ	ΜΗΚΟΣ	ΤΙΜΗ
440217	BC017K ΣΕΤ 5 ΤΕΜΑΧΙΩΝ	23 cm	15,00 €

### ΣΕΤ ΚΑΘΑΡΙΣΜΟΥ ΖΑΝΤΩΝ ΑΥΤΟΚΙΝΗΤΟΥ



- 100 x 25 mm κεφαλή με λαβή 15 cm
- 100 x 25 mm κεφαλή με λαβή 35 cm
- 150 x 25 mm κεφαλή με λαβή 35 cm

ΚΩΔΙΚΟΣ	ΠΕΡΙΓΡΑΦΗ	ΤΙΜΗ
507134	WW000 ΣΕΤ 3 ΤΕΜΑΧΙΩΝ	45,00 €

### ΣΦΟΥΓΓΑΡΑΚΙ ΕΦΑΡΜΟΓΗΣ ΑΛΟΙΦΩΝ



Κατάλληλο για την εφαρμογή αλοιφής γυαλίσματος. Χρησιμοποιήστε για να καθαρίσετε ευαίσθητα μέρη του αυτοκινήτου.

ΚΩΔΙΚΟΣ	ΠΕΡΙΓΡΑΦΗ	ΤΙΜΗ
440211	WAT1254 117 X 60 X 45 mm	7,00 €

### ΣΦΟΥΓΓΑΡΙ ΕΦΑΡΜΟΓΗΣ ΚΑΘΑΡΙΣΤΙΚΩΝ



Σφουγγάρι ειδικά σχεδιασμένων εφαρμογών επικάλυψης ελαστικών. Η καμπυλωτή επιφάνεια επιτρέπει ομοιόμορφη εφαρμογή σε ελαστικά. Συμπαγής λαβή μπλοκ αφρού. Ιδανικό επίσης για αλοιφές αποκατάστασης σε όλους τους τύπους υλικών όπως καουτσούκ, βινύλιο και πλαστικά μέρη.

ΚΩΔΙΚΟΣ	ΠΕΡΙΓΡΑΦΗ	ΤΙΜΗ
440212	WAT1046 10 cm	6,50 €

### ΣΦΟΥΓΓΑΡΙ ΕΦΑΡΜΟΓΗΣ ΚΕΡΑΜΙΚΩΝ ΥΛΙΚΩΝ

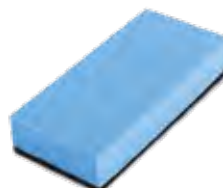

Νέο Coating Applicator με εξειδικευμένη διπλή σύνθεση αφρού σχεδιασμένη για την εφαρμογή κεραμικών επικαλύψεων υψηλής ποιότητας. Στιβαρό μπλοκ με εξαιρετικά μαλακό μαύρο αφρό για ομοιόμορφη εφαρμογή. Επικαλύψεις λείες, αποτελεσματικές χωρίς σπατάλη υλικού.

ΚΩΔΙΚΟΣ	ΠΕΡΙΓΡΑΦΗ	ΤΙΜΗ
440214	CA905 9 cm	2,50 €

### ΚΙΤ ΞΕΘΑΜΠΩΜΑΤΟΣ ΦΑΝΑΡΙΩΝ ΑΥΤΟΚΙΝΗΤΟΥ ΜΕ ΑΤΜΟ - ΚΡΥΣΤΑΛΛΟΠΟΙΗΣΗΣ (800ML)



• Κιτ επαναφοράς φαναριών, πλεξιγκλάς & πολυκαρβονικά, πλαστικά και κρύσταλλα. Ιδανικό για φανάρια πίσω φώτα, παράθυρα σκαφών, κράνη, ζελατίνες μηχανών κ.α. Γρήγορη επισκευή χωρίς γυαλισμα μετά την τριβή. Απαραίτητη η χρήση γαντιών και μάσκας προστασίας

#### ΤΟ ΚΙΤ ΠΕΡΙΛΑΜΒΑΝΕΙ

- Ντουκόχαρτα P180, P240, P320, P600, P800, P1200
- Τάκος τριβής 13x6.5 cm γυαλόχαρτου
- Υγρο αποκατάστασης 800ml - για πολλές χρήσεις
- Ατμοποιητή για εφαρμογή της κρυσταλλοποίησης με αντάπτορα
- Χαρτοταινία μόνωσης.



ΚΩΔΙΚΟΣ	ΤΥΠΟΣ	ΠΕΡΙΓΡΑΦΗ	ΤΙΜΗ
460202	POLIGLASS-10	ΚΙΤ ΑΤΜΙΣΜΟΥ	85,00 €
460203	POLISH-800	ΑΝΤΑΛ. ΥΓΡΟ 800ml	15,00 €

### ΑΦΡΟΠΟΙΗΤΗΣ ΑΕΡΟΣ ΤΥΠΟΥ "TORNADO"



Πιστόλι εξωτερικού καθαρισμού τύπου Tornador Gun EFFECT με βούρτσα

- Πιστόλι αλουμίνιο, κάδος πλαστικός
- Πίεση: 6 - 9,2 bar
- Χωρητικότητα: 1000ml

ΚΩΔΙΚΟΣ	ΤΥΠΟΣ	ΤΙΜΗ
360800	LT-P17	50,00 €

### ΠΙΣΤΟΛΙ ΑΕΡΟΣ "TORNADO" ΜΕ ΒΟΥΡΤΣΑ



Πιστόλι εσωτερικού καθαρισμού τύπου Tornador Gun EFFECT με βούρτσα

- Πιστόλι αλουμίνιο, κάδος πλαστικός
- Πίεση: 6 - 9,2 bar
- Χωρητικότητα: 1000ml

ΚΩΔΙΚΟΣ	ΤΥΠΟΣ	ΤΙΜΗ
360802	HCL-03	65,00 €

### ΠΙΣΤΟΛΙ ΑΕΡΟΣ ΜΕ ΕΛΑΣΤΙΚΗ ΠΡΟΕΚΤΑΣΗ



Πιστόλι εσωτερικού καθαρισμού τύπου Tornador Gun EFFECT με εύκαμπτη προέκταση μύτης για δυσπρόσιτα σημεία

- Πιστόλι αλουμίνιο, κάδος πλαστικός
- Πίεση: 6 - 9,2 bar
- Χωρητικότητα: 1000ml

ΚΩΔΙΚΟΣ	ΤΥΠΟΣ	ΤΙΜΗ
360801	LT-09	75,00 €

### ΑΝΑΛΩΣΙΜΑ ΠΙΣΤΟΛΙΩΝ ΑΕΡΟΣ ΤΥΠΟΥ "TORNADO"

LT-310 ΚΕΦΑΛΗ ΑΦΡΟΥ ΓΙΑ T-P17



ΚΩΔΙΚΟΣ	ΤΙΜΗ
360803	12,00 €

CL-350 ΜΥΘΗ ΜΕ ΒΟΥΡΤΣΑΚΙ ΓΙΑ HCL-03



ΚΩΔΙΚΟΣ	ΤΙΜΗ
360804	8,00 €

CL-300 ΜΥΘΗ ΑΠΛΗ ΓΙΑ HCL-03



ΚΩΔΙΚΟΣ	ΤΙΜΗ
360805	8,00 €

CL-08 ΣΩΛΗΝΑΚΙ ΨΕΚΑΣΜΟΥ ΓΙΑ HCL-03



ΚΩΔΙΚΟΣ	ΤΙΜΗ
430097	12,50 €

CLT-01 ΣΩΛ. ΑΠΟΡΡ. ΓΙΑ HCL-03 & LT-09



ΚΩΔΙΚΟΣ	ΤΙΜΗ
360806	4,00 €

CL-200 ΕΣΩΤΕΡΙΚΟ ΣΩΛΗΝΑΚΙ ΓΙΑ HCL-03



ΚΩΔΙΚΟΣ	ΤΙΜΗ
360818	12,00 €



**DELTA TEC 2**
**ΨΕΚΑΣΤΗΡΕΣ ΧΗΜΙΚΩΝ ΥΛΙΚΩΝ ΚΑΘΑΡΙΣΜΟΥ 1710 ML**

• Σωληνάκι PP

**NBR**

Κατάλληλο για ψεκασμό χημικών υλικών βάσεως πετρελαίου, βενζίνης, μεταλλικών ελαίων, κητρικά οξέα, βουτανόλη, εθανόλη, αμμωνία, φορμαλδεΐδη, σιλικονούχα έλαια και υπεροξειδία του υδρογόνου

**EPDM**

Κατάλληλο για ψεκασμούς υδραυλικών υγρών, οργανικών και ανόργανων οξέων. Ιδανικό για αλκαλικά καθαριστικά (π.χ. ΝΙΤΡΟΥ), κετόνες, αλκοόλες, αλκαλικά, φορμαλδεΐδη, σιλικονούχα έλαια και υπεροξειδία του υδρογόνου



/ 12 τεμ.

ΚΩΔΙΚΟΣ	ΤΥΠΟΣ	ΦΛΑΝΤΖΑ	ΧΩΡ.ΚΑΔΟΥ	ΧΩΡ.ΛΕΙΤΟΥΡΓΙΑΣ	ΒΑΡΟΣ	ΧΡΩΜΑ	ΤΙΜΗ
380004	19411 (7405.R011)	NBR	1710 ML	1510 ML	0,415 KG		<b>14,00 €</b>
380005	19363 (7613.R001)	EPDM	1710 ML	1510 ML	0,415 KG		<b>18,00 €</b>

**TEC ONE 1000 PA**
**ΨΕΚΑΣΤΗΡΕΣ ΧΗΜΙΚΩΝ ΥΛΙΚΩΝ ΚΑΘΑΡΙΣΜΟΥ 1300 ML**

- Φλάντζα: VITON
- Ακροφύσιο: PA
- Δοχείο: PE-HD
- Σωληνάκι PP

**VITON**

 Κατάλληλος για ψεκασμούς για τα περισσότερα υγρά καθαρισμού φρένων, διαλυτικά της αγοράς κατάλληλο για αρωματικούς υδρογονάνθρακες και παράγωγα πετρελαίου, αμμωνία **αλλά όχι** σιλικονούχα έλαια.

/ 11 τεμ.

ΚΩΔΙΚΟΣ	ΤΥΠΟΣ	ΦΛΑΝΤΖΑ	ΧΩΡ.ΚΑΔΟΥ	ΧΩΡ.ΛΕΙΤΟΥΡΓΙΑΣ	ΒΑΡΟΣ	ΧΡΩΜΑ	ΤΙΜΗ
380021	20518 (7676.R001)	VITON	1300 ML	1000 ML	0,415 KG		<b>28,00 €</b>

**2000 K PROFESSIONAL (PE-HD)**
**ΨΕΚΑΣΤΗΡΕΣ ΧΗΜΙΚΩΝ ΥΛΙΚΩΝ ΚΑΘΑΡΙΣΜΟΥ 2000 ML**

- Φλάντζα: VITON
- Ακροφύσιο: ZINC
- Δοχείο: PE-HD

**VITON**

Ιδανικό για ψεκασμούς των περισσότερων όξινων καθαριστικών (ακετικό οξύ έως 20%). Κατάλληλο για ψεκασμό βενζίνης, βουτανόλης, αμμωνίας, σόδας, φορμαλδεΐδη και υπεροξειδία του υδρογόνου

- Ακροφύσια ψεκασμού από χαλκό για αντοχή σε χημικά υλικά μεγάλου φάσματος με προέκταση 25 cm
- Ασφάλεια εκτόνωσης όταν η πίεση ξεπεράσει τα 3 bar. Δυνατότητα σκανδάλης συνεχούς ψεκασμού
- PH 1-9



/ 8 τεμ.

ΚΩΔΙΚΟΣ	ΤΥΠΟΣ	ΦΛΑΝΤΖΑ	ΧΩΡ.ΚΑΔΟΥ	ΧΩΡ.ΛΕΙΤΟΥΡΓΙΑΣ	ΒΑΡΟΣ	ΧΡΩΜΑ	ΤΙΜΗ
380006	19932 (7671.R041)	VITON	2000 ML	1800 ML	0,567 KG		<b>30,00 €</b>

**ΨΕΚΑΣΤΗΡΕΣ ΧΕΙΡΟΣ ΓΙΑ ΧΗΜΙΚΑ ΥΛΙΚΑ ΕΡ + MAXI**

**ΕΡ01+MAX**
**ΕΡ01+MAXI**
**ΕΡ10+MAXI  
EPDM**

• 2.2 ml ανα ψεκασμό

ΚΩΔΙΚΟΣ	ΤΥΠΟΣ	ΦΛΑΝΤΖΑ	ΧΩΡ.ΚΑΔΟΥ	ΚΙΒΩΤΙΟ	ΒΑΡΟΣ	ΧΡΩΜΑ	ΤΙΜΗ
380008	12852 (7607.P01)	NBR	1035 ML	18 ΤΕΜ	0,130 KG		3,90 €
380022	12856 (7646.P31)	NBR	1035 ML	18 ΤΕΜ	0,130 KG		3,90 €
380023	13658 (7484.P01)	EPDM	630 ML	32 ΤΕΜ	0,130 KG		3,90 €

**ΕΠΑΓΓΕΛΜΑΤΙΚΟΙ ΑΦΡΟΠΟΙΗΤΕΣ ΚΑΘΑΡΙΣΜΟΥ FOAMER**

**TEC TWO 2000  
FOAMER**

• PP

**TOP TEC 10 FOAMER**

ΚΩΔΙΚΟΣ	ΤΥΠΟΣ	ΦΛΑΝΤΖΑ	ΧΩΡ.ΚΑΔΟΥ	ΧΩΡ.ΛΕΙΤΟΥΡΓΙΑΣ	ΚΙΒΩΤΙΟ	ΒΑΡΟΣ	ΧΡΩΜΑ	ΤΙΜΗ
380011	19771 (7690.R001)	EPDM	2000 ML	1000 ML	8 ΤΕΜ	0,477 KG		28,00 €
380012	23841 (7691.S001)	EPDM	9900 ML	5000 ML	1 ΤΕΜ	2,300 KG		63,00 €

**ΨΕΚΑΣΤΗΡΕΣ ΓΙΑ ΧΗΜΙΚΑ  
ΥΛΙΚΑ ΚΑΘΑΡΙΣΜΟΥ TEC**

**TEC 5**

**TEC 10**

**TEC 10**

ΚΩΔΙΚΟΣ	ΤΥΠΟΣ	ΦΛΑΝΤΖΑ	ΧΩΡ.ΚΑΔΟΥ	ΧΩΡ.ΛΕΙΤΟΥΡΓΙΑΣ	ΚΙΒΩΤΙΟ	ΒΑΡΟΣ	ΧΡΩΜΑ	ΤΙΜΗ
380028	23794 (7902.S001)	NBR	5540 ML	4900 ML	1 ΤΕΜ	1,75 KG		45,00 €
380029	23822 (7908.S001)	EPDM	9880 ML	9000 ML	1 ΤΕΜ	2,16 KG		55,00 €
380030	23768 (7909.S001)	VITON	9880 ML	9000 ML	1 ΤΕΜ	2,16 KG		60,00 €

**ΚΗΡΟΠΑΝΟ ΥΔΑΤΟΔΙΑΛΥΤΩΝ ΧΡΩΜΑΤΩΝ**

- Πακέτο 12 τεμ.
- Συνθετικών Μικροϊνών
- Σχεδιασμένο για υδατοδιαλύτα & ικανό για όλα τα χρώματα

ΚΩΔΙΚΟΣ	ΤΥΠΟΣ	ΠΕΡΙΓΡΑΦΗ	ΤΙΜΗ / ΤΕΜ
460011	020008C	ΚΗΡΟΠΑΝΟ 23 X 46 cm	<b>1,75 €</b>

**ΚΗΡΟΠΑΝΟ ΣΥΜΒΑΤΙΚΩΝ ΧΡΩΜΑΤΩΝ**

- Πακέτο 12 τεμ.
- Πλέξη 20 x 16
- Από 100% βαμβάκι σε γάζα, ικανό για όλα τα χρώματα

ΚΩΔΙΚΟΣ	ΤΥΠΟΣ	ΠΕΡΙΓΡΑΦΗ	ΤΙΜΗ / ΤΕΜ
460012	020002W	ΚΗΡΟΠΑΝΟ 46 X 92 cm	<b>1,75 €</b>

**ΚΗΡΟΠΑΝΑ ΥΔΑΤΟΔΙΑΛΥΤΩΝ & ΣΥΜΒΑΤΙΚΩΝ ΧΡΩΜΑΤΩΝ**

ΚΩΔΙΚΟΣ	ΤΥΠΟΣ	ΠΕΡΙΓΡΑΦΗ	ΤΙΜΗ / ΤΕΜ
370701	0020/12-1	ULTRA ΣΥΜΒΑΤΙΚΑ 80x50cm	<b>2,10 €</b>
370702	2050/12-1	HYDRO ΥΔΑΤΟΔΙΑΛΥΤΑ 80x50cm	<b>2,20 €</b>
370703	6134/5	SOFT ΧΩΡΙΣ ΚΕΡΙ (10τεμ) 38x45cm	<b>1,80 €</b>

**ΚΑΤΣΑΡΟ ΚΗΡΟΠΑΝΟ ΓΙΑ ΟΛΟΥΣ ΤΟΥΣ ΤΥΠΟΥΣ ΧΡΩΜΑΤΩΝ**

ΚΩΔΙΚΟΣ	ΤΥΠΟΣ	ΠΕΡΙΓΡΑΦΗ	ΤΙΜΗ / ΤΕΜ
370704	BZW-5050/23-3	SUPER WAVE 80 X 80cm	<b>3,50 €</b>

**ΚΗΡΟΠΑΝΑ ΥΔΑΤΟΔΙΑΛΥΤΩΝ & ΣΥΜΒΑΤΙΚΩΝ ΧΡΩΜΑΤΩΝ**

- Ιδανικό για απομάκρυνση σκόνης μετά από γυαλοχαρτάρισμα με κόκκομετρία μικρότερη από P800
- 50% πολυεστέρας
- 50% βισκόζη
- Κουτί 10 τεμ.



ΚΩΔΙΚΟΣ	ΤΥΠΟΣ	ΠΕΡΙΓΡΑΦΗ	ΤΙΜΗ / ΤΕΜ
507135	TNBSRM	BLUSYN 22x50cm	<b>2,00 €</b>

**ΚΗΡΟΠΑΝΑ ΥΔΑΤΟΔΙΑΛΥΤΩΝ & ΣΥΜΒΑΤΙΚΩΝ ΧΡΩΜΑΤΩΝ**

- Ιδανικό για απομάκρυνση σκόνης μετά από γυαλοχαρτάρισμα με κόκκομετρία μικρότερη από P240
- 100% Βαμβάκι
- Κουτί 10 τεμ.



ΚΩΔΙΚΟΣ	ΤΥΠΟΣ	ΠΕΡΙΓΡΑΦΗ	ΤΙΜΗ / ΤΕΜ
507136	TNCSRH	NATGOZ 50x75cm	<b>2,00 €</b>

**ΧΩΝΙΑ ΓΙΑ ΧΡΩΜΑΤΑ M-125**



- Ιδανικό για υδατοδιάλυτα και συμβατικά χρώματα
- Χρώμα σίτας / φίλτρου: Λευκό

ΚΩΔΙΚΟΣ	ΤΥΠΟΣ	ΚΟΥΤΙ	ΤΙΜΗ
460026	M125	1000 TEM	<b>0,11 €</b>

**ΧΩΝΙΑ ΓΙΑ ΒΕΡΝΙΚΙΑ M-190**



- Νέο οικονομικό μοντέλο για επαγγελματίες
- Χρώμα σίτας / φίλτρου: Λευκό

ΚΩΔΙΚΟΣ	ΤΥΠΟΣ	ΚΟΥΤΙ	ΤΙΜΗ
460025	M190	1000 TEM	<b>0,11 €</b>

**GERSON ΧΩΝΙΑ ΓΙΑ ΧΡΩΜΑΤΑ X-125**



- Κατασκευασμένο με τα υψηλότερα πρότυπα ποιότητας
- Χρώμα σίτας / φίλτρου: Μπλε

ΚΩΔΙΚΟΣ	ΤΥΠΟΣ	ΚΟΥΤΙ	ΤΙΜΗ
460007	X-125	500 TEM	<b>0,16 €</b>

**GERSON ΧΩΝΙΑ ΓΙΑ ΒΕΡΝΙΚΙΑ X-190**



- Κατασκευασμένο με τα υψηλότερα πρότυπα ποιότητας
- Χρώμα σίτας / φίλτρου: Κίτρινο

ΚΩΔΙΚΟΣ	ΤΥΠΟΣ	ΚΟΥΤΙ	ΤΙΜΗ
460008	X-190	500 TEM	<b>0,16 €</b>

**ΣΚΕΤΟΣ ΔΙΑΝΟΜΕΑΣ ΧΩΝΙΩΝ ΓΙΑ ΤΟΠΟΘΕΤΗΣΗ ΣΕ ΤΟΙΧΟ**



- Διανομέας με χωρητικότητα για 250 χωνιά
- Καθαρός χώρος εργασίας και ασφαλή φύλαξη των φίλτρων

ΚΩΔΙΚΟΣ	ΤΥΠΟΣ	ΚΟΥΤΙ	ΤΙΜΗ
460015	12004	1 TEM	<b>45,00 €</b>

**ΚΙΤ ΔΙΑΝΟΜΕΑΣ ΧΩΝΙΩΝ ΜΕ 250 ΧΩΝΙΑ**



- Διανομέας που συμπεριλαμβάνει 250 χωνιά, X-125 ή X-190

ΚΩΔΙΚΟΣ	ΤΥΠΟΣ	ΠΕΡΙΓΡΑΦΗ	ΤΙΜΗ
460010	012001-010914B	ELITE STARTER KIT (X-125)	<b>105,00 €</b>
460009	012001-010614Y	ELITE STARTER KIT (X-190)	<b>105,00 €</b>

**ΚΑΝΑΤΕΣ ΠΛΑΣΤΙΚΕΣ ΜΕ ΔΙΑΓΡΑΜΜΙΣΗ**

ΚΩΔΙΚΟΣ	ΤΥΠΟΣ	ΜΕΓΕΘΟΣ	ΤΕΜ / ΚΟΥΤΑ	ΤΙΜΗ
370511	PJ-157	1.0 lt	36	<b>4,20 €</b>
370512	PJ-158	2.0 lt	12	<b>6,60 €</b>
370516	PJ-159	3.0 lt	12	<b>7,60 €</b>
370517	PJ-160	5.0 lt	12	<b>11,00 €</b>

**ΧΑΡΤΙΝΑ ΔΟΧΕΙΑ ΑΝΑΜΙΞΗΣ ΜΕ ΔΙΑΓΡΑΜΜΙΣΗ**

ΚΩΔΙΚΟΣ	ΤΥΠΟΣ	ΜΕΓΕΘΟΣ	ΤΕΜ / ΚΟΥΤΑ	ΤΙΜΗ/ΤΕΜ
370521	MMPC-200	200 ml	50	<b>0,20 €</b>
370510	MMPC-600	600 ml	50	<b>0,37 €</b>

**ΜΙΝΙ ΔΟΧΕΙΑ ΧΡΩΜΑΤΩΝ 30ML & 50ML ΜΕ ΜΠΙΛΙΑ**

- Μικρά δοχεία με μπίλια για τοπικές επιδιορθώσεις βαφών

ΚΩΔΙΚΟΣ	ΠΕΡΙΓΡΑΦΗ	ΤΙΜΗ
430022	ΤΥΒ001 50 ml ΜΕ ΜΠΙΛΙΑ	<b>1,35 €</b>
430001	ΤΥΒ005 30 ml ΜΕ ΜΠΙΛΙΑ	<b>1,35 €</b>

**ΜΠΟΥΚΑΛΙΑ ΠΛΑΣΤΙΚΑ ΜΕ ΠΙΝΕΛΟ, ΑΚΙΔΑ & ΜΠΙΛΙΑ**

Πινέλο βαφής 2 σε 1. Πινέλο και μια άκρη βελόνας για διόρθωση μικρών γρατζουνιών στο όχημά σας

ΚΩΔΙΚΟΣ	ΠΕΡΙΓΡΑΦΗ	ΤΙΜΗ
430000	NAB10 10ml ΜΕ ΜΠΙΛΙΑ & ΑΚΙΔΑ	<b>0,90 €</b>
430072	NAB20 20ml ΜΕ ΜΠΙΛΙΑ	<b>1,70 €</b>

**ΜΠΟΥΚΑΛΙΑ ΔΙΑΛΥΤΙΚΟΥ ΜΕ ΕΥΚΑΜΠΤΟ ΣΤΟΜΙΟ**

ΚΩΔΙΚΟΣ	ΠΕΡΙΓΡΑΦΗ	ΤΙΜΗ
430024	ΤΥΒ008-500 ΜΠΟΥΚΑΛΙ 500 ml	<b>4,00 €</b>
430023	ΤΥΒ008-1000 ΜΠΟΥΚΑΛΙ 1000 ml	<b>5,00 €</b>

**ΜΠΟΥΚΑΛΙΑ ΔΙΑΛΥΤΙΚΟΥ ΜΕ ΕΝΙΣΧΥΜΕΝΟ ΣΤΟΜΙΟ**

ΚΩΔΙΚΟΣ	ΤΥΠΟΣ	ΤΙΜΗ
430002	ΤΥΒ003 ΜΠΟΥΚ. ΔΙΑΛΥΤΙΚΟΥ 500 ml	<b>3,60 €</b>

**ΔΙΑΦΑΝΗ ΔΟΧΕΙΑ ΑΝΑΜΙΞΗΣ ΧΡΩΜΑΤΩΝ ΜΕ ΔΙΑΓΡΑΜΜΙΣΗ**

- Μεγάλη αντοχή σε υλικά διαλύτου
- Ανάμιξη από 1:3 έως 1:10
- Νέο, οικονομικό μοντέλο πλαστικού δοχείου ανάμιξης και διατήρησης χρωμάτων.

ΔΟΧΕΙΟ		ΚΑΠΑΚΙ					
ΚΩΔΙΚΟΣ	ΤΥΠΟΣ	ΚΩΔΙΚΟΣ	ΤΥΠΟΣ	ML	ΚΟΥΤΑ	ΔΟΧΕΙΟ	ΚΑΠΑΚΙ
380224	TP-385	380225	TP-385-LID	385	200	<b>0,32 €</b>	<b>0,10 €</b>
380226	TP-750	380227	TP-750-LID	750	200	<b>0,44 €</b>	<b>0,15 €</b>
380228	TP-1400	380229	TP-1400-LID	1400	200	<b>0,65 €</b>	<b>0,22 €</b>
380230	TP-2300	380231	TP-2300-LID	2300	100	<b>1,10 €</b>	<b>0,30 €</b>

**ΔΙΑΦΑΝΗ ΔΟΧΕΙΑ ΑΝΑΜΙΞΗΣ ΧΡΩΜΑΤΩΝ ΜΕ ΔΙΑΓΡΑΜΜΙΣΗ**

- Ανάμιξη από 1:1 έως 5:1
- Ανώτατης ποιότητας πλαστικό δοχείο με ασφαλές κλείστρο χωρίς να χρειάζεται επιπλέον σφράγιση με χαρτοταινία.
- Στιβαρή κατασκευή με μεγάλες αντοχές πίεσης

ΔΟΧΕΙΟ		ΚΑΠΑΚΙ					
ΚΩΔΙΚΟΣ	ΤΥΠΟΣ	ΚΩΔΙΚΟΣ	ΤΥΠΟΣ	ML	ΚΟΥΤΑ	ΔΟΧΕΙΟ	ΚΑΠΑΚΙ
380203	FP-365	380204	FP-365-LID	365	480	<b>0,38 €</b>	<b>0,08 €</b>
380207	FP-850	380208	FP-850-LID	850	250	<b>0,75 €</b>	<b>0,12 €</b>
380211	FP-1560	380212	FP-1560-LID	1560	200	<b>0,95 €</b>	<b>0,22 €</b>

**ΛΕΥΚΑ ΔΟΧΕΙΑ ΑΝΑΜΙΞΗΣ & ΜΕΤΑΦΟΡΑΣ ΧΡΩΜΑΤΟΣ**

- Ανώτατης ποιότητας πλαστικό δοχείο με ασφαλές κλείστρο
- Στιβαρή κατασκευή με μεγάλες αντοχές πίεσης
- Χωρίς ανάγλυφη αναλογία ανάμιξης.
- Κατάλληλο για τρόφιμα

ΔΟΧΕΙΟ		ΚΑΠΑΚΙ					
ΚΩΔΙΚΟΣ	ΤΥΠΟΣ	ΚΩΔΙΚΟΣ	ΤΥΠΟΣ	ML	ΚΟΥΤΑ	ΔΟΧΕΙΟ	ΚΑΠΑΚΙ
380205	FP-365W	380206	FP-365W-LID	365	480	<b>0,29 €</b>	<b>0,08 €</b>
380217	FP-850W	380210	FP-850W-LID	850	250	<b>0,49 €</b>	<b>0,12 €</b>
380214	FP-1560W	380213	FP-1560W-LID	1560	200	<b>0,75 €</b>	<b>0,17 €</b>
380209	FP-2600W	380216	FP-2600W-LID	2600	120	<b>1,05 €</b>	<b>0,25 €</b>
380219	FP-56PW	380220	FP-56PW-LID	6000	36	<b>1,90 €</b>	<b>0,45 €</b>

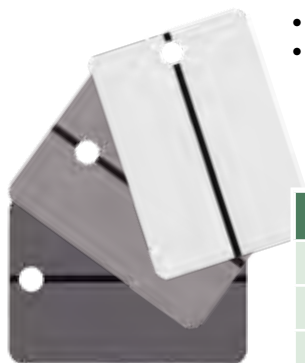

**ΚΑΡΤΕΣ ΕΛΕΓΧΟΥ ΒΑΦΗΣ ΚΑΙ ΑΠΟΧΡΩΣΗΣ**

- Οι κάρτες είναι σετ των 100 τεμ
- Διαστάσεις 150x105x0.16 mm

ΚΩΔΙΚΟΣ	ΧΡΩΜΑ	ΤΙΜΗ
430043	MS-W ΑΣΠΡΗ	0,55 €
430046	MS-LG ΓΚΡΙ	0,55 €
430047	MS-DG ΓΚΡΙ ΣΚ.	0,55 €

**ΠΛΑΣΤΙΚΟΙ ΑΝΑΔΕΥΤΗΡΕΣ ΧΡΩΜΑΤΩΝ FM2039-20**

- Πλάτος : 2 cm
- Διάτρητο σώμα
- Μήκος : 20 cm

ΚΩΔΙΚΟΣ	ΤΥΠΟΣ	ΤΙΜΗ
380232	FM2039-20	0,15 €

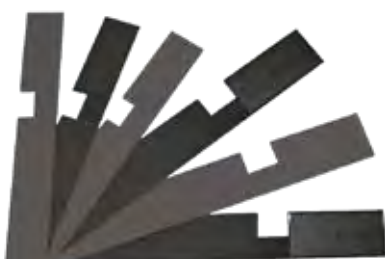
**ΠΛΑΣΤΙΚΟΙ ΑΝΑΔΕΥΤΗΡΕΣ ΧΡΩΜΑΤΩΝ FM-2040**

- Το σχήμα τους επιτρέπει να ξύνουν τα πλαϊνά μέρη του δοχείου.

- Πλάτος : 3 cm
- Μήκος : 20 cm
- 30 τεμ. / Κουτί

ΚΩΔΙΚΟΣ	ΤΥΠΟΣ	ΤΙΜΗ
380234	FM-2040	0,50 €

**ΜΕΤΑΛΛΙΚΟΙ ΑΝΑΔΕΥΤΗΡΕΣ ΧΡΩΜΑΤΩΝ 2:1 & 4:1**

- Πλάτος : 3 cm
- Μήκος : 35 cm
- Διπλής όψης (2:1/4:1)

ΚΩΔΙΚΟΣ	ΤΥΠΟΣ	ΤΙΜΗ
430020	MSP35	6,00 €

**ΜΑΓΝΗΤΙΚΟ ΚΑΠΕΛΟ ΑΥΤΟΚΙΝΗΤΩΝ MG10**

- Μαγνητικό καπέλο αυτοκινήτων για συνεργεία και βαφεία αυτοκινήτων για οργάνωση ροής.



ΚΩΔΙΚΟΣ	ΤΥΠΟΣ	ΤΙΜΗ
509006	MG10	25,00 €

**ΚΟΠΙΔΙ ΝΑΥΛΟΝ ΚΝ003**

- Μαχαίρι κοπής φιλμ μόνωσης.



ΚΩΔΙΚΟΣ	ΤΥΠΟΣ	ΤΙΜΗ
430034	KN003	3,30 €

**ΠΙΝΕΛΑΚΙΑ ΔΙΟΡΘΩΣΗΣ ΒΑΦΗΣ FinoBRUSH**

ΚΩΔΙΚΟΣ	ΠΕΡΙΓΡΑΦΗ	ΤΙΜΗ
430073	TUD100 MICRO (100 ΤΕΜ) ΣΤΡΟΓΓΥΛΟ 2mm	19,00 €
370508	TUS128 ULTRA (100 ΤΕΜ) ΕΥΘΥ ΠΕΡΙΣΤΡ/ΝΟ	40,00 €

**ΠΙΝΕΛΑΚΙΑ ΜΙΚΡΟΔΙΟΡΘΩΣΕΩΝ - SPOT**

ΚΩΔΙΚΟΣ	ΠΕΡΙΓΡΑΦΗ	ΤΙΜΗ
430026	NPB0 ΠΙΝΕΛΑΚΙ SPOT 1MM ΠΑΧΟΥΣ	1,50 €
430027	NPB1 ΠΙΝΕΛΑΚΙ SPOT 2MM ΠΑΧΟΥΣ	1,80 €
430028	NPB2 ΠΙΝΕΛΑΚΙ SPOT 3MM ΠΑΧΟΥΣ	2,00 €

### ΣΕΤ 3 ΠΛΑΣΤΙΚΕΣ ΣΠΑΤΟΥΛΕΣ ΣΤΟΚΑΡΙΣΜΑΤΟΣ

- Διαστάσεις :  
152 x 89 mm  
125 x 80 mm  
100 x 75 mm



ΚΩΔΙΚΟΣ	ΤΥΠΟΣ	ΤΙΜΗ
430036	BF133L	2,75 €

### ΣΠΑΤΟΥΛΕΣ ΑΤΣΑΛΙΝΕΣ ΤΥΠΟΥ ΙΑΠΩΝΙΑΣ

- Μεταλλική λαβή
- Διαστάσεις :  
105mm - 120mm - 140mm - 160mm  
(4.2" - 4.7" - 5.5" - 6.3")



ΚΩΔΙΚΟΣ	ΤΥΠΟΣ	ΤΙΜΗ
440101	66/10.50	3,45 €
440102	66/12	3,60 €
440103	66/14	4,50 €
440104	66/16	5,40 €

### ΠΛΑΣΤΙΚΗ ΣΠΑΤΟΥΛΑ ΓΕΡΜΑΝΙΑΣ 120 x 80 mm

- Ελαστική, επαγγελματική σπάτουλα ανθεκτική σε διαλύτες και υλικά καθαρισμού.
- 120 x 80 mm



ΚΩΔΙΚΟΣ	ΤΥΠΟΣ	ΤΙΜΗ
440122	248/120	2,80 €

### ΣΕΤ 4 ΣΠΑΤΟΥΛΕΣ ΑΤΣΑΛΕΝΙΕΣ ΓΕΡΜΑΝΙΑΣ WALKRON

- Πλαστική λαβή
- Πάχος 0,31 mm
- Διαστάσεις :  
50mm - 80mm - 100mm - 120mm  
(2,0" - 3.2" - 4,0" - 4.8")



ΚΩΔΙΚΟΣ	ΤΥΠΟΣ	ΤΙΜΗ
440120	35-2000	3,80 €

### ΠΛΑΣΤΙΚΗ ΟΙΚΟΝΟΜΙΚΗ ΣΠΑΤΟΥΛΑ 117 x 78 mm

- Ελαστική, επαγγελματική σπάτουλα.
- 117 x 78 mm



ΚΩΔΙΚΟΣ	ΤΥΠΟΣ	ΤΙΜΗ
380233	FM133L-1	0,38 €

### ΣΕΤ 4 ΣΠΑΤΟΥΛΕΣ ΑΤΣΑΛΕΝΙΕΣ ΜΕ ΠΛΑΣΤΙΚΗ ΛΑΒΗ

- Πλαστική λαβή
- Διαστάσεις :  
42mm - 70mm - 85mm - 105mm  
(1.7" - 2.8" - 3.3" - 4.1")



ΚΩΔΙΚΟΣ	ΤΥΠΟΣ	ΤΙΜΗ
430095	BF-2048	2,50 €

### ΣΚΛΗΡΗ ΕΠΑΓΓΕΛΜΑΤΙΚΗ ΣΠΑΤΟΥΛΑ ΓΕΡΜΑΝΙΑΣ

- Πλάτος λάμας 6 cm
- Μήκος λάμας 11 cm
- Μήκος ξύλινης λαβής 11 cm



ΚΩΔΙΚΟΣ	ΤΥΠΟΣ	ΤΙΜΗ
440121	BF135M	3,65 €

### ΣΠΑΤΟΥΛΑ ΜΕΤΑΛΛΙΚΗ ΑΠΛΗ

- Πλάτος λάμας 6 cm
- Μήκος λάμας 9 cm
- Μήκος ξύλινης λαβής 9 cm



ΚΩΔΙΚΟΣ	ΤΥΠΟΣ	ΤΙΜΗ
430096	BF1862M	2,00 €



**ΔΙΣΚΟΣ & ΓΑΝΤΙΑ ΠΛΑΣΤΕΛΙΝΗΣ ΚΑΘΑΡΙΣΜΟΥ**

ΚΩΔΙΚΟΣ	ΤΥΠΟΣ	ΤΙΜΗ
507127	CP600 (150mm)	39,00 €
507129	ΓΑΝΤΙ CMFIN	48,00 €

**ΔΙΣΚΟΙ ΠΛΑΣΤΕΛΙΝΗΣ ΚΑΘΑΡΙΣΜΟΥ**

ΚΩΔΙΚΟΣ	ΤΥΠΟΣ	ΤΙΜΗ
440205	CP130-BL 130mm	28,00 €
440206	CP150-Y 150mm	31,00 €

**ΣΦΟΥΓΓΑΡΙ DENIM "ΤΖΙΝ" ΗΟΟΚΙΤ**

- Denim ύφασμα (τζιν) για αφαίρεση εφέ «πορτοκαλιού»
- Πάχος 10mm
- Επιθετικό με κοκκομετρία αντίστοιχη του P2000

ΚΩΔΙΚΟΣ	ΠΕΡΙΓΡΑΦΗ	ΤΙΜΗ
507152	DP500 135mm	16,50 €
507153	DP600 150mm	18,00 €

**ΠΑΝΙΑ ΠΛΑΣΤΕΛΙΝΗΣ ΚΑΘΑΡΙΣΜΟΥ**



- Διάσταση: 30x31cm

ΚΩΔΙΚΟΣ	ΤΥΠΟΣ	ΤΙΜΗ
440203	CW3031-BL	17,00 €

**ΓΑΝΤΙΑ ΠΛΑΣΤΕΛΙΝΗΣ ΚΑΘΑΡΙΣΜΟΥ**

- Διάσταση: 22x14.5cm

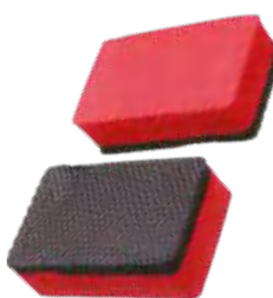
ΚΩΔΙΚΟΣ	ΤΥΠΟΣ	ΤΙΜΗ
440204	CTT2013	25,00 €

**ΣΦΟΥΓΓΑΡΙ ΕΦΑΡΜΟΓΗΣ ΕΒΑ ΜΕ ΠΛΑΣΤΕΛΙΝΗ**

- Μήκος: 9cm

ΚΩΔΙΚΟΣ	ΤΥΠΟΣ	ΤΙΜΗ
440208	CB9055-R	9,00 €

**ΣΦΟΥΓΓΑΡΙ ΕΦΑΡΜΟΓΗΣ "FINE" ΜΕ ΠΛΑΣΤΕΛΙΝΗ**

- Μήκος: 10.5 cm

ΚΩΔΙΚΟΣ	ΤΥΠΟΣ	ΤΙΜΗ
440207	CS105-BL	11,00 €

**ΠΛΑΣΤΕΛΙΝΗ ΚΑΘΑΡΙΣΜΟΥ 200 GR**

- CM200-ABL



- CM200-AAA



ΚΩΔΙΚΟΣ	ΠΟΙΟΤΗΤΑ	ΤΙΜΗ
440210	CM200-ABL A+	13,00 €
440209	CM200-AAA A++	14,00 €



### ΓΑΝΤΙ ΠΛΑΣΤΕΛΙΝΗΣ & ΜΙΚΡΟΪΝΑΣ

- Γάντι φτιαγμένο για μέγιστη προστασία και φροντίδα του αυτοκινήτου. Διπλής όψης, από την μία πλευρά ανώτατης ποιότητας μικροίνα για βαθύ καθαρισμό. Η δεύτερη πλευρά είναι κατασκευασμένη από πηλό καθαρισμού επιφανειών για βαθύ καθαρισμό ακόμη και των πιο επίμονων λεκέδων.



ΚΩΔΙΚΟΣ	RUPES CODE	ΒΑΡΟΣ	ΔΙΑΣΤΑΣΕΙΣ	ΤΙΜΗ
501814	9.CLAYMITT	154 grm	18cm (L) x 26 cm (H)	55,00 €

### ΜΙΡΚΑ - ΜΙΝΙ ΕΠΙΔΙΟΡΘΩΤΗΣ ΒΑΦΗΣ



ΚΩΔΙΚΟΣ	ΠΕΡΙΓΡΑΦΗ	ΤΙΜΗ
470129	7871100111 ΔΙΠΛΗ ΛΑΜΑ 20 x 42 mm	28,00 €
340064	SHARK-FIN ΛΕΠΙΔΑ 42x28x2.65mm, 33g	55,00 €

### ΦΟΥΜΟ - ΟΔΗΓΟΣ ΤΡΙΒΗΣ ΥΠΟΣΤΡΩΜΑΤΟΣ



ΚΩΔΙΚΟΣ	ΠΕΡΙΓΡΑΦΗ	ΤΙΜΗ
340063	FUMO-100B ΦΟΥΜΟ ΜΑΥΡΟ (100 g)	20,00 €
470131	9193600111 ΦΟΥΜΟ ΛΕΥΚΟ (100 g)	27,00 €

### ΣΤΥΛΟ ΕΠΙΔΙΟΡΘΩΣΗΣ ΑΤΕΛΕΙΩΝ ΒΑΦΗΣ ΚΑΘΑΡΙΣΜΟΥ ΜΕ ΒΕΛΟΝΕΣ



ΚΩΔΙΚΟΣ	ΠΕΡΙΓΡΑΦΗ	ΤΙΜΗ
340065	PEN-10 ΚΟΚΚΑΛΙΝΗ ΘΗΚΗ ΜΕ 10 ΒΕΛΟΝΕΣ	28,00 €
340066	DPEN-10 ΑΝΤΑΛΛΑΚΤΙΚΕΣ ΒΕΛΟΝΕΣ (ΤΕΜ.)	1,25 €

### ΞΥΡΑΦΑΚΙΑ ΕΠΙΔΙΟΡΘΩΣΗΣ ΑΤΕΛΕΙΩΝ ΒΑΦΗΣ



ΚΩΔΙΚΟΣ	ΠΕΡΙΓΡΑΦΗ	ΤΙΜΗ
430044	KN-SC01 ΒΑΣΗ ΜΕ ΞΥΡΑΦΙ	6,50 €
430038	SEBSK ΚΟΥΤΙ ΜΕ 100 ΞΥΡΑΦΑΚΙΑ	9,00 €

**ΕΛΕΓΧΟΣ ΕΠΙΦΑΝΕΙΩΝ - ΦΑΚΟΙ**



**ΦΑΚΟΣ ΕΛΕΓΧΟΥ ΑΠΟΧΡΩΣΕΩΝ ΚΑΙ ΤΑΙΡΙΑΓΜΑΤΟΣ ΧΡΩΜΑΤΩΝ ΨΥΧΡΟΥ & ΘΕΡΜΟΥ ΦΩΤΙΣΜΟΥ (CRI)**

- Επαναφορτιζόμενος φακός ελέγχου χρωμάτων (color matching)
- Ικανότητα φωτισμού 250 Lumen και 500 Lumen
- Εναλλαγή από ψυχρό φωτισμό (5000K) σε θερμό φωτισμό (3500K) αν πατήσουμε το κουμπί M
- Χρόνος συνεχούς λειτουργίας 150 min
- Χρόνος φόρτισης μπαταρίας 2h
- Μαγνητική λαβή για τοποθέτηση στην επιφάνεια εργασίας.
- Περιστρεφόμενη λαβή 360°

**5000K**

**3500K**

2 ΠΟΙΟΤΗΤΕΣ ΦΩΤΟΣ

ΚΩΔΙΚΟΣ	ΠΕΡΙΓΡΑΦΗ	ΤΙΜΗ
250723	MIL-4211 COLOR MATCH	<b>85,00 €</b>

**ΜΕΤΡΗΤΗΣ ΠΑΧΟΥΣ ΥΠΟΣΤΡΩΜΑΤΟΣ & ΧΡΩΜΑΤΩΝ**



- Σιδηρούχα: ±7 μm 0-199 μm  
(±3% +10 μm) 200-2000 μm
- Μη Σιδηρούχα ±7 μm 0-199 μm  
(±3% +10 μm) 200-1000 μm
- Ακρίβεια ±10 μm
- 2 μπαταρίες AAA (περιλαμβάνονται)
- Διαστάσεις: 120x40.4x29.2mm

ΚΩΔΙΚΟΣ	ΤΥΠΟΣ	ΑΠΟΚΡΙΣΗ	ΒΑΡΟΣ	ΤΙΜΗ
210487	MD600	1 SEC	100 g	<b>265,00 €</b>

**ΜΕΤΡΗΤΗΣ ΠΑΧΟΥΣ ΥΓΡΑΣ ΒΑΦΗΣ**



- Ανοξειδωτος μετρητής πάχους υγράς βαφής και πάχους υποστρώματος

ΚΩΔΙΚΟΣ	ΠΕΡΙΓΡΑΦΗ	ΤΙΜΗ
430004	FMTM ΜΕΤΡΗΤΗΣ ΠΑΧΟΥΣ	<b>13,00 €</b>

**ΦΑΚΟΣ LED ΕΛΕΓΧΟΥ ΥΠΟΣΤΡΩΜΑΤΟΣ ΚΑΙ ΒΑΦΗΣ**



- Φακός, στυλό - ελεγχόμενης δέσμης ελέγχου βαφής 4000K
- Ιδανικό για έλεγχο γυαλισματος, 240 Lumen
- Μήκος φακού 127 mm, διάμετρος Φ25.5 mm

ΚΩΔΙΚΟΣ	ΠΕΡΙΓΡΑΦΗ	ΤΙΜΗ
501815	RUPES LL200 ΦΑΚΟΣ ΓΥΑΛΙΣΜΑΤΟΣ	<b>90,00 €</b>

**ΕΠΑΝΑΦΟΡΤΙΖΟΜΕΝΟΣ ΦΑΚΟΣ ΜΗΧΑΝΙΚΩΝ LED**



- Μαγνητικός, επαναφορτιζόμενος (USB)
- Λυχνίες 7 x 0.2W SMD LED, 120 LM
- 3.7V 750 mAh Li-ion
- IP20, IK07

ΚΩΔΙΚΟΣ	ΠΕΡΙΓΡΑΦΗ	ΤΙΜΗ
250708	MIL-012 ΦΑΚΟΣ ΣΤΥΛΟ	<b>32,00 €</b>



### ΔΙΠΛΟΣ ΠΡΟΒΟΛΕΑΣ ΒΑΦΗΣ - ΤΑΙΡΙΑΓΜΑΤΟΣ LED ΣΕ ΒΑΣΗ 30W + 30W

- Θερμοκρασία Χρώματος: 6500K
- CRI: RA≥95
- 5700LM
- Καλώδιο 2,5m
- IP54
- Με βάση Quick release
- Διαστάσεις προβολέα  
Υ: 32 cm - Π: 26 cm
- Πλάτος βάσης 50 cm
- Μέγιστο ύψος 160cm



ΚΩΔΙΚΟΣ	ΠΕΡΙΓΡΑΦΗ	ΤΙΜΗ
250720	MWL-S30 30 Watt + 30 Watt	145,00 €

### ΔΙΠΛΟΣ ΠΡΟΒΟΛΕΑΣ "ΕΡΓΟΤΑΞΙΑΚΟΣ" LED ΣΕ ΒΑΣΗ 20W + 20W

- Θερμοκρασία Χρώματος: 6500K
- CRI: RA≥80
- 3600LM
- Καλώδιο 2,5m
- IP65
- Μέγιστο ύψος 120cm
- Με βάση Quick release
- Πλάτος βάσης 40 cm



ΚΩΔΙΚΟΣ	ΠΕΡΙΓΡΑΦΗ	ΤΙΜΗ
250718	MWL-S20 20 Watt + 20 Watt	80,00 €

### ΠΡΟΒΟΛΕΑΣ ΒΑΦΗΣ - ΤΑΙΡΙΑΓΜΑΤΟΣ LED 50W

- Θερμοκρασία Χρώματος: 6500K
- CRI: RA≥95
- 4700LM
- Καλώδιο 1,5m
- IP54
- Διαστάσεις προβολέα  
Υ: 32 cm - Π: 26 cm



ΚΩΔΙΚΟΣ	ΠΕΡΙΓΡΑΦΗ	ΤΙΜΗ
250719	MWL-B50 50 Watt	56,00 €

### ΠΡΟΒΟΛΕΑΣ LED "ΕΡΓΟΤΑΞΙΑΚΟΣ"

- Θερμοκρασία Χρώματος: 6500K
- CRI: RA≥80
- Καλώδιο 1,5m
- IP65
- Αναδιπλώμενη βάση



ΚΩΔΙΚΟΣ	ΠΕΡΙΓΡΑΦΗ	LUMEN	ΤΙΜΗ
250715	MWL-P20 20 WATT	1800LM	28,50 €
250716	MWL-P30 30 WATT	2700LM	34,00 €
250717	MWL-P50 50 WATT	4500LM	47,00 €

### ΤΡΙΠΟΔΟ ΣΤΗΡΙΞΗΣ ΠΡΟΒΟΛΕΑ ΒΑΡΕΩΣ ΤΥΠΟΥ

- Μέγιστο ύψος 160cm
- Με βάση Quick release
- Πλάτος βάσης 60 cm



ΚΩΔΙΚΟΣ	ΠΕΡΙΓΡΑΦΗ	ΤΙΜΗ
250721	MTR-160 ΤΡΙΠΟΔΟ 160 cm	47,00 €

### ΦΑΚΟΣ LED ΧΕΙΡΟΣ ΜΠΑΤΑΡΙΑΣ 5W

- Θερμοκρασία Χρώματος: 6500K
- CRI: RA≥80
- Μπαταρίες: 3\*AA
- 300LM / 150LM
- High / Low / Off
- High-7h / Low-10h
- Μαγνητική Βάση Στήριξης



ΚΩΔΙΚΟΣ	ΠΕΡΙΓΡΑΦΗ	ΤΙΜΗ
250722	MIL-W05 ΦΑΚΟΣ LED ΜΠΑΤΑΡΙΑΣ 5W	14,00 €



• Δοκιμή καύσης  
DIN 53438 - 3 (F1)

**ΦΙΛΤΡΟ ΔΑΠΕΔΟΥ (OVERSPRAY STOP)**

Φίλτρο δαπέδου για συγκράτηση άχνας βαφής. Κατασκευασμένο με ίνες γυαλιού. Η αντοχή του εξαρτάται από τον βαθμό χρήσης του φούρνου και υπολογίζεται περίπου σε 160 ώρες

- |                |                        |               |                          |
|----------------|------------------------|---------------|--------------------------|
| • Κλάση Φίλτρ. | : G3                   | • Ροή Αέρα    | : 4860 m <sup>3</sup> /h |
| • Πυκνότητα    | : 240 g/m <sup>2</sup> | • Ταχ/τα Αέρα | : 1.35 m/s               |
| • Απόδοση      | : 78.7 %               | • Αντίσταση   | : 12 - 200 Pa            |
| • Καν/κό Πάχος | : 50 mm                | • Θερμοκρασία | : 150°C                  |
| • Συσκευασία   | : Ρολό                 | • Κατακράτηση | : 3560 g/m <sup>2</sup>  |

ΚΩΔΙΚΟΣ	ΤΥΠΟΣ	ΠΛΑΤΟΣ (m)	ΜΗΚΟΣ (m)	ΕΠΙΦΑΝΕΙΑ (m <sup>2</sup> )	ΤΙΜΗ (m <sup>2</sup> )	ΤΙΜΗ / ΡΟΛΟ
210609	PA-60-75	0.75	20	15 m <sup>2</sup>	5,50 €	82,50 €
210627	PA-60-80	0.80	20	16 m <sup>2</sup>	5,50 €	88,00 €
210628	PA-60-85	0.85	20	17 m <sup>2</sup>	5,50 €	93,50 €
210610	PA-60-100	1.00	20	20 m <sup>2</sup>	5,50 €	110,00 €



• Δοκιμή καύσης  
DIN 53438 - 3 (F1)

**ΦΙΛΤΡΟ ΟΡΟΦΗΣ ΠΟΛΥΕΣΤΕΡΑ ΟΠΛΙΣΜΕΝΟ ΜΕ ΙΝΕΣ**

Φίλτρο για την οροφή των καμινών βαφής εξοπλισμένο με ίνες πολυεστέρα για μέγιστη κατακράτηση σταγονιδίων και σωματιδίων βαφής έως και 100%. Ικανό για λειτουργία έως και 80°C

- |                           |                        |               |   |
|---------------------------|------------------------|---------------|---|
| • Κλάση Φίλτρ.            | : M5                   | • Ροή Αέρα    | : 1800 m <sup>3</sup> /h/m <sup>2</sup> |
| • Πυκνότητα               | : 500 g/m <sup>2</sup> | • Ταχ/τα Αέρα | : 0.5 m/s                               |
| • Απόδοση                 | : 100 %                | • Αντίσταση   | : 300 Pa                                |
| • Καν/κό Πάχος            | : 25 mm                | • Θερμοκρασία | : 80°C                                  |
| • Συσκευασία              | : Ρολό                 |               |   |
| • ISO 16890 - EN 779:2012 |                        |               |   |

ΚΩΔΙΚΟΣ	ΤΥΠΟΣ	ΠΛΑΤΟΣ (m)	ΜΗΚΟΣ (m)	ΕΠΙΦΑΝΕΙΑ (m <sup>2</sup> )	ΤΙΜΗ (m <sup>2</sup> )	ΤΙΜΗ / ΡΟΛΟ
210611	FSR-600G-100	1.00	20	20 m <sup>2</sup>	19,00 €	380,00 €
210629	FSR-600G-200	2.00	20	40 m <sup>2</sup>	19,00 €	760,00 €



• Δοκιμή καύσης  
DIN 53438 - 3 (F1)

**ΠΡΟΦΙΛΤΡΟ ΚΑΜΠΙΝΑΣ ΒΑΦΗΣ ΠΟΛΥΕΣΤΕΡΑ**

Φίλτρο γενικής συγκράτησης σκόνης και σωματιδίων που υπάρχουν στον χώρο. Ουσιαστικά πρόκειται για το πρώτο στάδιο φιλτραρίσματος στην καμπίνα βαφής και βοηθάει στη γενική συγκράτηση ρύπων

- |                           |                        |               |   |
|---------------------------|------------------------|---------------|---|
| • Κλάση Φίλτρ.            | : G3                   | • Ροή Αέρα    | : 5400 m <sup>3</sup> /h/m <sup>2</sup> |
| • Πυκνότητα               | : 200 g/m <sup>2</sup> | • Ταχ/τα Αέρα | : 1.5 m/s                               |
| • Απόδοση                 | : 100 %                | • Αντίσταση   | : 200 Pa                                |
| • Καν/κό Πάχος            | : 22 mm                | • Θερμοκρασία | : 80°C                                  |
| • Συσκευασία              | : Ρολό                 |               |   |
| • ISO 16890 - EN 779:2012 |                        |               |   |

ΚΩΔΙΚΟΣ	ΤΥΠΟΣ	ΠΛΑΤΟΣ (m)	ΜΗΚΟΣ (m)	ΕΠΙΦΑΝΕΙΑ (m <sup>2</sup> )	ΤΙΜΗ (m <sup>2</sup> )	ΤΙΜΗ / ΡΟΛΟ
210613	PE-200G-1	1.00	20	20 m <sup>2</sup>	4,50 €	90,00 €
210612	PE-200G-2	2.00	20	40 m <sup>2</sup>	4,75 €	190,00 €

**ΙΟΝΙΣΤΗΣ ΣΚΟΝΗΣ DUST CONTROL 5L DUC05**

- Το υγρό ιονίζει τη σκόνη και έτσι την τραβάει μαζί σε συστάδες που το καθιστούν βαρύ για να κυκλοφορούν στον αέρα
- Εφαρμογή οικονομική με ψεκαστήρα πίεσης (βιοδιασπώμενο)
- Χρόνος στεγνώματος: 15 λεπτά, Κάλυψη: 80 m<sup>2</sup>/ L
- Αφαίρεση: δεν ισχύει, το προϊόν λειτουργεί 7-14 ημέρες



ΚΩΔΙΚΟΣ	ΠΕΡΙΓΡΑΦΗ	ΔΟΧΕΙΟ	ΤΙΜΗ
370519	DUC05 ΙΟΝΙΣΤΗΣ Η	5 lt	50,00 €

**ΠΡΟΣΤΑΣΙΑ ΚΑΜΠΙΝΑΣ ΦΟΥΡΝΟΥ ΒΑΦΗΣ ΠΛΕΝΟΜΕΝΗ - FINOTACK STC-5L**

- Διαφανές, κολλώδες και πλενόμενο επίχρισμα για την προστασία των τοιχωμάτων του φούρνου βαφής από την άχνα βαφής
- Μέση κατανάλωση ανά φούρνο 12L
- Ανάλογα με τη θερμοκρασία και την υγρασία, το προϊόν θα παραμείνει κολλώδες για 10-12 εβδομάδες (βιοδιασπώμενο)
- Κάλυψη: 10m<sup>2</sup> / L / στρώμα



ΚΩΔΙΚΟΣ	ΠΕΡΙΓΡΑΦΗ	ΔΟΧΕΙΟ	ΤΙΜΗ
380202	FINOTACK STC-5L	5 lt	40,00 €

**ΚΑΘΑΡΙΣΤΙΚΟ ΠΙΣΤΟΛΙΩΝ ΒΑΦΗΣ CARB FREE (VATREX) - ΑΠΟΛΥΠΑΝΤΙΚΟ ΨΥΧΡΗΣ ΔΕΞΑΜΕΝΗΣ CARB FREE 5L NCH**

- Το Carb free μπορεί να χρησιμοποιηθεί ως καθαριστικό χρωμάτων. Διαλύει τη σύνδεση μεταξύ του μετάλλου και του χρώματος παρά το χρώμα. Μετά το καθάρισμα, τα κομμάτια του χρώματος μπορούν εύκολα να απομακρυνθούν από τη δεξαμενή με απλό σήκωμα του φίλτρου και το υλικό είναι έτοιμο για περισσότερη δουλειά. Το Carb free δεν είναι βλαβερό σε ανταλλακτικά και εσωτερικά μέρη των πιστολιών βαφής



ΚΩΔΙΚΟΣ	ΠΕΡΙΓΡΑΦΗ	ΔΟΧΕΙΟ	ΤΙΜΗ
400072	CARB FREE CLEANER	5 lt	147,00 €

**ΚΑΘΑΡΙΣΜΟΣ ΠΙΣΤΟΛΙΩΝ ΒΑΦΗΣ (LORAN) ΥΓΡΟ ΑΦΑΙΡΕΣΗΣ ΧΡΩΜΑΤΩΝ ΑΠΟ ΞΥΛΟ & ΜΕΤΑΛΛΟ**

- Αποβερνικωτικό υγρό δυο φάσεων για μέταλλο και ξύλο με δυνατότητα να δουλεύει εν ψυχρό. Κατάλληλο για να εμβαπτίζουμε τα προς καθαρισμό μηχανικά μέρη και στην συνέχεια να αφαιρούμε τους ρύπους με μηχανικά μέσα



ΚΩΔΙΚΟΣ	ΠΕΡΙΓΡΑΦΗ	ΔΟΧΕΙΟ	ΤΙΜΗ
370556	XBME00238 ΚΑΘΑΡΙΣΤΙΚΟ ΠΙΣΤΟΛΙΩΝ ΒΑΦΗΣ	1.2 kg	19,00 €
370555	XBME00230 ΚΑΘΑΡΙΣΤΙΚΟ ΠΙΣΤΟΛΙΩΝ ΒΑΦΗΣ	6.0 kg	80,00 €

## ΤΑΙΝΙΕΣ ΜΑΣΚΑΡΙΣΜΑΤΟΣ & ΜΟΝΩΣΗΣ ΕΠΙΦΑΝΕΙΩΝ



### SIKA AUTOMOTIVE MASKING +80°C

- Βέλτιστη σύνθεση για χρήση σε υδατοδιαλυτά και συμβατικά χρώματα αυτοκινήτων
- Εξαιρετική συμπεριφορά σε υψηλές θερμοκρασίες, εύκαμπτη, χωρίς να αφήνει ίχνη κόλλας κατά το “απομασκάρισμα”

ΚΩΔΙΚΟΣ	ΤΥΠΟΣ	ΠΡΟΪΟΝ	ΔΙΑΣΤΑΣΕΙΣ	ΚΟΥΤΙ	ΤΙΜΗ
450452	593633	SMA80	18 mm X 45 m	48 TEM	1,00 €
450550	593634		24 mm X 45 m	36 TEM	1,33 €
450453	593635		30 mm X 45 m	32 TEM	1,66 €
450454	593636		36 mm X 45 m	24 TEM	2,00 €
450455	593637		48 mm X 45 m	24 TEM	2,66 €



### VIBAC 225 MASKING TAPE +80°C

- Βέλτιστη σύνθεση για χρήση σε υδατοδιαλυτά και συμβατικά χρώματα αυτοκινήτων
- Εξαιρετική συμπεριφορά σε υψηλές θερμοκρασίες, εύκαμπτη, χωρίς να αφήνει ίχνη κόλλας κατά το “απομασκάρισμα”

ΚΩΔΙΚΟΣ	ΠΡΟΪΟΝ	ΔΙΑΣΤΑΣΕΙΣ	ΚΟΥΤΙ	ΤΙΜΗ
440001	#225	18 mm X 45 m	48 TEM	1,10 €
440007		24 mm X 45 m	36 TEM	1,46 €
440008		30 mm X 45 m	32 TEM	1,83 €
440009		36 mm X 45 m	24 TEM	2,19 €
440002		48 mm X 45 m	24 TEM	2,90 €



### SICAD MSK60 MASKING TAPE +80°C

- Νέα ισχυρή ταινία μόνωσης και μασκαρίσματος
- Εξαιρετική συμπεριφορά σε υψηλές θερμοκρασίες, εύκαμπτη, χωρίς να αφήνει ίχνη κόλλας κατά το “απομασκάρισμα”
- Ιδανική για επαγγελματίες σε επισκευές σκαφών (δάπεδα teak)

ΚΩΔΙΚΟΣ	ΠΡΟΪΟΝ	ΔΙΑΣΤΑΣΕΙΣ	ΚΟΥΤΙ	ΤΙΜΗ
440022	MSK60	18 mm X 45 m	48 TEM	1,10 €
440052		24 mm X 45 m	36 TEM	1,47 €
440053		30 mm X 45 m	32 TEM	1,82 €
440054		36 mm X 45 m	24 TEM	2,19 €
440055		48 mm X 45 m	24 TEM	2,91 €



## ΤΑΙΝΙΕΣ ΜΑΣΚΑΡΙΣΜΑΤΟΣ & ΜΟΝΩΣΗΣ ΕΠΙΦΑΝΕΙΩΝ

### SIKA CONSTRUCTION MASKING +60°C



- Ιδανική για εφαρμογές ανακαίνισης και εργασίες εσωτερικού χώρου (βαφές, τριβές κ.α.)
- Προτείνεται σε συνεργασία με υλικά πολυουρεθάνης και συστήματα σφράγισης και συγκόλλησης της SIKA



ΚΩΔΙΚΟΣ	ΤΥΠΟΣ	ΠΡΟΪΟΝ	ΔΙΑΣΤΑΣΕΙΣ	ΚΟΥΤΙ	ΤΙΜΗ
450370	552213	SMC60	19 mm X 45 m	48 TEM	0,98 €
450371	552214		25 mm X 45 m	36 TEM	1,30 €
450372	552215		30 mm X 45 m	30 TEM	1,60 €
450373	552216		38 mm X 45 m	24 TEM	1,96 €
450374	552217		50 mm X 45 m	18 TEM	2,61 €

### VIBAC 220 MASKING TAPE +60°C



- Βέλτιστη σύνθεση για χρήση σε υδατοδιαλυτά και συμβατικά χρώματα αυτοκινήτων
- Εξαιρετική συμπεριφορά σε υψηλές θερμοκρασίες, εύκαμπτη, χωρίς να αφήνει ίχνη κόλλας κατά το "απομασκάρισμα"



ΚΩΔΙΚΟΣ	ΠΡΟΪΟΝ	ΔΙΑΣΤΑΣΕΙΣ	ΚΟΥΤΙ	ΤΙΜΗ
440024	#220	18 mm X 45 m	48 TEM	0,98 €
440010		24 mm X 45 m	36 TEM	1,30 €
440025		30 mm X 45 m	32 TEM	1,63 €
440026		36 mm X 45 m	24 TEM	1,96 €
440027		48 mm X 45 m	24 TEM	2,61 €

### SICAD MSK6127 MASKING TAPE +60°C



- Νέα ταινία μόνωσης και μασκαρίσματος
- Εξαιρετική συμπεριφορά σε υψηλές θερμοκρασίες, εύκαμπτη, χωρίς να αφήνει ίχνη κόλλας κατά το "απομασκάρισμα"
- Ιδανική για επαγγελματίες



ΚΩΔΙΚΟΣ	ΠΡΟΪΟΝ	ΔΙΑΣΤΑΣΕΙΣ	ΚΟΥΤΙ	ΤΙΜΗ
440051	MSK6127	18 mm X 45 m	48 TEM	0,98 €
440028		24 mm X 45 m	36 TEM	1,30 €
440029		30 mm X 45 m	32 TEM	1,60 €
440030		36 mm X 45 m	24 TEM	1,96 €
440023		48 mm X 45 m	24 TEM	2,61 €





## ΤΑΙΝΙΕΣ ΥΨΗΛΩΝ ΘΕΡΜΟΚΡΑΣΙΩΝ & ΜΟΝΩΣΗΣ ΣΚΑΦΩΝ



### FINOMASK MASKING UV 110°C

- Ταϊνία μασκαρίσματος για αυτοκίνητα και σκάφη, με αντοχή έως και τους **110°C** χωρίς να αφήνει ίχνη κόλλας.

ΚΩΔΙΚΟΣ	ΤΥΠΟΣ	ΠΡΟΪΟΝ	ΔΙΑΣΤΑΣΕΙΣ	ΚΟΥΤΙ	ΤΙΜΗ
440129	HT-1845	FINOMASK	18 mm X 45 m	48 TEM	<b>1,36 €</b>
440131	HT-2445		24 mm X 45 m	36 TEM	<b>1,80 €</b>
440132	HT-3045		30 mm X 45 m	36 TEM	<b>2,25 €</b>
440133	HT-3645		36 mm X 45 m	24 TEM	<b>2,70 €</b>
440130	HT-4845		48 mm X 45 m	24 TEM	<b>3,60 €</b>



### VIBAC #250 BLUE UV MASKING TAPE

- Νέα ταϊνία μόνωσης και μασκαρίσματος με προστασία UV
- Εξαιρετική συμπεριφορά σε υψηλές θερμοκρασίες, εύκαμπτη, χωρίς να αφήνει ίχνη κόλλας κατα το “απομασκάρισμα”
- Αντέχει έως και 3 εβδομάδες σε εξωτερικές συνθήκες για εφαρμογές σε σκάφη και Marine

ΚΩΔΙΚΟΣ	ΠΡΟΪΟΝ	ΔΙΑΣΤΑΣΕΙΣ	ΚΟΥΤΙ	ΤΙΜΗ
440005	#250	25 mm X 50 m	36 TEM	<b>3,50 €</b>
440006		50 mm X 50 m	36 TEM	<b>6,80 €</b>



### ΙΣΧΥΡΗ ΤΑΙΝΙΑ ΔΙΠΛΗΣ ΟΨΗΣ ΜΕ ΠΛΕΓΜΑ “CARPET TAPE”

- Ταϊνίες ισχυρής συγκράτησης διπλής όψης με πλέγμα (οπλισμό)
- Ιδανικές για μασκάρισμα χοντρού νάυλον για δημιουργία χώρου προεργασίας (dust free enviroment) και άγριες επιφάνειες όπως μοκέτες, νάυλον κ.α.
- Πάχος 0,24 mm

ΚΩΔΙΚΟΣ	ΤΥΠΟΣ	ΠΡΟΪΟΝ	ΔΙΑΣΤΑΣΕΙΣ	ΚΟΥΤΙ	ΤΙΜΗ
440128	CT5025	CARPET TAPE	50 mm X 25 m	24 TEM	<b>9,50 €</b>



### HPX ΙΣΧΥΡΗ ΔΙΑΦΑΝΗΣ ΤΑΙΝΙΑ UV - ΑΔΙΑΒΡΟΧΗ

- Νέα ταϊνία μόνωσης και μασκαρίσματος με προστασία UV, εξαιρετική διαφάνεια χωρίς να κιτρινίζει απο τον ήλιο.
- Εξαιρετική συμπεριφορά σε υψηλές θερμοκρασίες, εύκαμπτη, χωρίς να αφήνει ίχνη κόλλας κατα το “απομασκάρισμα”
- Αντέχει έως και 5 εβδομάδες σε εξωτερικές συνθήκες για εφαρμογές σε σκάφη και Marine

ΚΩΔΙΚΟΣ	ΤΥΠΟΣ	ΠΡΟΪΟΝ	ΔΙΑΣΤΑΣΕΙΣ	ΚΟΥΤΙ	ΤΙΜΗ
440138	AT4805	ALL WEATHER	48 mm X 5 m	24 TEM	<b>5,50 €</b>
440137	AT4825		48 mm X 25 m	36 TEM	<b>13,50 €</b>



**ΤΑΙΝΙΑ ΔΙΑΧΩΡΙΣΜΟΥ ΧΡΩΜΑΤΩΝ - FINE LINE TAPE**

- Ταινίες διαχωρισμού υψηλών θερμοκρασιών για Spot Repair και επισκευές λεπτομεριών. Οι ταινίες αντέχουν έως και τους 150°C για 60 λεπτά



ΚΩΔΙΚΟΣ	ΤΥΠΟΣ	ΔΙΑΣΤΑΣΕΙΣ	ΠΑΧΟΣ	ΚΟΥΤΙ	ΤΙΜΗ
440089	FL0333	03 mm X 33 m	0,14 mm	40 TEM	5,80 €
440090	FL0633	06 mm X 33 m	0,14 mm	36 TEM	6,20 €
440091	FL0933	09 mm X 33 m	0,14 mm	40 TEM	7,00 €
440092	FL1233	12 mm X 33 m	0,14 mm	20 TEM	7,60 €

**ΤΑΙΝΙΑ ΑΝΤΙΚΑΤΑΣΤΑΣΗΣ ΠΑΡΜΠΡΙΖ - TRIM MASKING TAPE**

- Ταινία για προστασία ελαστικών μερών αυτοκινήτων και αντικατάσταση παρμπρίζ
- Ικανότητα αντοχής στους 120°C, πάχος χαρτιού 0,17 mm
- Ιδιαίτερα ελαστική για εργασία σε γωνίες και κοίλες επιφάνειες
- Από 100% φυσικό καουτσούκ



ΚΩΔΙΚΟΣ	ΤΥΠΟΣ	ΔΙΑΣΤΑΣΕΙΣ	ΠΑΧΟΣ	ΚΟΥΤΙ	ΤΙΜΗ
440088	TM1010	50 mm X 10 m	0,17 mm	36 TEM	13,00 €

**ΑΝΤΑΝΑΚΛΑΣΤΙΚΗ ΕΠΙΦΑΝΕΙΑ ΕΠΙΔΙΟΡΘΩΣΗΣ ΚΑΘΡΕΦΤΗ - MIRROR REPAIR**

- Κιτ επιδιόρθωσης για τους καθρέφτες του αυτοκινήτου.
- Κατάλληλο για αυτοκίνητα, φορτηγά και οποιοδήποτε άλλο όχημα.
- Κόβεται εύκολα χωρίς να χρειάζονται ειδικά εργαλεία.
- Δεν πρέπει να αντικαταστήσει μόνιμα τον αρχικό καθρέφτη του αυτοκινήτου, αποτελεί προσωρινή λύση.



ΚΩΔΙΚΟΣ	ΤΥΠΟΣ	ΠΡΟΪΟΝ	ΔΙΑΣΤΑΣΕΙΣ	ΚΟΥΤΙ	ΤΙΜΗ
440139	MR1725	MIRROR REPAIR	175 mm X 250 m	24 TEM	10,00 €

**ΑΘΟΥΡΥΒΕΣ ΤΑΙΝΙΕΣ ΣΥΣΚΕΥΑΣΙΑΣ ΑΚΡΥΛΙΚΕΣ #828-M LOW NOISE**

- Εξαιρετικά ισχυρή ταινία πάχους 28 micron για αντοχή
- Καλή συγκόλληση σε πολύ χαμηλές θερμοκρασίες
- Ελαστικότητα έως 140% του αρχικού της μεγέθους
- Διατίθεται σε διαφάνεια ή και καφέ



ΚΩΔΙΚΟΣ	ΠΡΟΪΟΝ	ΧΡΩΜΑ	ΔΙΑΣΤΑΣΕΙΣ	ΚΟΥΤΙ	ΤΙΜΗ
440127	#828-M	ΚΑΦΕ	50 mm X 60 m	36 TEM	1,70 €
440105	LOW NOISE	ΔΙΑΦΑΝΗ	50 mm X 60 m	36 TEM	1,70 €

**ΙΣΧΥΡΗ ΑΚΡΥΛΙΚΗ ΤΑΙΝΙΑ ΔΙΠΛΗΣ ΟΨΗΣ  
ΔΙΑΚΟΣΜΗΤΙΚΩΝ ΕΜΒΛΗΜΑΤΩΝ**

- Ακρυλική Διπλής όψης, εξαιρετικής δύναμης και αντοχής
- Εξαιρετική πρόσφυση σε πλαστικά, γυαλί και μέταλλο
- Ικανότητα συνεχούς λειτουργίας στους 93°C (29N / 25MM)

ΚΩΔΙΚΟΣ	ΤΥΠΟΣ	ΠΡΟΪΟΝ	ΔΙΑΣΤΑΣΕΙΣ	ΠΑΧΟΣ	ΚΟΥΤΙ	ΤΙΜΗ
440095	HT1902S	MAX POWER	19 mm X 2 m	1.0 mm	20 TEM	<b>7,50 €</b>
440096	HT1905	TRANSPARENT	19 mm X 5 m	1.0 mm	20 TEM	<b>12,50 €</b>

**ΙΣΧΥΡΗ ΑΚΡΥΛΙΚΗ ΤΑΙΝΙΑ ΔΙΠΛΗΣ ΟΨΗΣ  
ΓΙΑ ΚΑΘΡΕΦΤΕΣ**

- Διπλής όψης, εξαιρετικής δύναμης και αντοχής, σχεδιασμένη για καθρέπτες
- Εξαιρετική πρόσφυση σε πλαστικά, γυαλί, ξύλο και μέταλλο
- Ικανότητα συνεχούς λειτουργίας στους 120°C (20N / 25MM)
- Αφρός πολυαιθυλενίου

ΚΩΔΙΚΟΣ	ΤΥΠΟΣ	ΠΡΟΪΟΝ	ΔΙΑΣΤΑΣΕΙΣ	ΠΑΧΟΣ	ΚΟΥΤΙ	ΤΙΜΗ
440094	DS1905S	MIRROR	19 mm X 5 m	1.1 mm	24 TEM	<b>6,00 €</b>
440057	DS1925	MOUNTING TAPE	19 mm X 25 m	1.1 mm	10 TEM	<b>19,00 €</b>

 SIDE  
MOUNTING TAPE

 MOUNTING  
TAPE 3MM

**ΤΑΙΝΙΑ ΔΙΠΛΗΣ ΟΨΗΣ  
ΔΙΚΟΣΜΗΤΙΚΩΝ ΕΜΒΛΗΜΑΤΩΝ (ΠΟΛΥΑΙΘΥΛΕΝΙΟΥ)**

- Εξαιρετική πρόσφυση σε βερνίκια, πλαστικά, γυαλί και μέταλλο
- Ικανότητα συνεχούς λειτουργίας στους 120°C (25N / 25mm)

ΚΩΔΙΚΟΣ	ΤΥΠΟΣ	ΠΡΟΪΟΝ	ΔΙΑΣΤΑΣΕΙΣ	ΠΑΧΟΣ	ΚΟΥΤΙ	ΤΙΜΗ
440075	ZC03	SIDE PE MOUNTING TAPE	09 mm X 10 m	1.0 mm	10 TEM	<b>5,00 €</b>
440076	ZC04		12 mm X 10 m	1.0 mm	10 TEM	<b>6,20 €</b>
440077	ZC05		19 mm X 10 m	1.0 mm	10 TEM	<b>9,00 €</b>
440078	ZC06		25 mm X 10 m	1.0 mm	10 TEM	<b>11,80 €</b>
440079	DA1225	MOUNTING TAPE 3mm	12 mm X 25 m	3.0 mm	20 TEM	<b>16,00 €</b>

**ΤΑΙΝΙΑ ΔΙΠΛΗΣ ΟΨΗΣ ΣΕ ΦΥΛΛΑ  
ΚΑΘΑΡΗ - ΓΙΑ ΣΗΜΑΤΑ ΑΥΤΟΚΙΝΗΤΩΝ**

- Φύλλα ταινίας διπλής όψης για διακοσμητικά στοιχεία και λογότυπα (σήματα) αυτοκινήτων. Εύκολη τοποθέτηση και σταθερή συγκόλληση
- Διάφανο φιλμ κόλλας πάχους 0,05mm το οποίο κολλά στην πίσω πλευρά του σήματος ώστε τα περιθώρια της ταινίας να μην είναι ορατά κατά την τοποθέτηση.
- Ικανότητα συνεχούς λειτουργίας στους 120°C
- Δύναμη Συγκόλλησης: 24 N/25 mm
- Κάθε τεμάχιο / φάκελος περιέχει 5 φύλλα 100mm x 200mm

ΚΩΔΙΚΟΣ	ΤΥΠΟΣ	ΠΡΟΪΟΝ	ΔΙΑΣΤ. ΦΥΛΛΟΥ	ΤΙΜΗ ΦΑΚΕΛΟΥ
440080	EP1020	EMBLEM PRESS & MOUNT	100 mm X 200 mm	<b>11,50 €</b>

**ΥΦΑΣΜΑΤΙΝΕΣ ΤΑΙΝΙΕΣ ΒΙΟΜΗΧΑΝΙΚΟΥ ΤΥΠΟΥ**

- Επικάλυψη PE για αντοχή σε χημικά και διαβρωτικά υλικά
- Ικανότητα συνεχούς λειτουργίας στους 60°C και στους 80°C για 30 λεπτά

ΚΩΔΙΚΟΣ	ΤΥΠΟΣ	ΠΡΟΪΟΝ	ΧΡΩΜΑ	ΔΙΑΣΤΑΣΕΙΣ	ΠΑΧΟΣ	ΚΟΥΤΙ	ΤΙΜΗ
440081	GB5025	GAFFER	ΜΑΥΡ.ΜΑΤ	48 mm X 25 m	0,31 mm	30 TEM	<b>11,00 €</b>
440082	AB5025	GAFFER 6000	ΜΑΥΡΗ	50 mm X 25 m	0,30 mm	30 TEM	<b>11,00 €</b>
440083	AB5050		ΜΑΥΡΗ	50 mm X 50 m	0,30 mm	18 TEM	<b>21,00 €</b>
440098	PD4825	DUCT	ΑΣΗΜΙ	48 mm X 25 m	0,20 mm	20 TEM	<b>8,00 €</b>
440099	PD4850	TAPE 2200	ΑΣΗΜΙ	48 mm X 50 m	0,20 mm	20 TEM	<b>11,50 €</b>

**ΜΟΝΩΤΙΚΕΣ ΤΑΙΝΙΕΣ ΑΛΟΥΜΙΝΙΟΥ 120°C**

- Πολύ ισχυρή συγκόλληση σε όλες τις επιφάνειες
- Ικανότητα συνεχούς λειτουργίας στους 120°C

ΚΩΔΙΚΟΣ	ΤΥΠΟΣ	ΠΡΟΪΟΝ	ΔΙΑΣΤΑΣΕΙΣ	ΠΑΧΟΣ	ΚΟΥΤΙ	ΤΙΜΗ
440056	AL5010	ALU TAPE	50 mm X 10 m	0,08 mm	54 TEM	<b>2,50 €</b>
440093	AL5050		50 mm X 50 m	0,08 mm	24 TEM	<b>12,50 €</b>

**ΣΑΓΡΕ ΑΝΤΙΟΛΙΣΘΗΤΙΚΗ ΤΑΙΝΙΑ "ΑΝΤΙ SLIP"**

- Ταινία PVC με ακρυλικό συγκολλητικό
- Ικανότητα συνεχούς λειτουργίας στους 50°C

ΚΩΔΙΚΟΣ	ΤΥΠΟΣ	ΠΡΟΪΟΝ	ΔΙΑΣΤΑΣΕΙΣ	ΠΑΧΟΣ	ΚΟΥΤΙ	ΤΙΜΗ
440123	SB2505	SAFETY GRIP	25 mm X 05 m	0,8 mm	36 TEM	<b>7,00 €</b>
440124	SB2518		25 mm X 18 m	0,8 mm	12 TEM	<b>25,00 €</b>
440125	SB5005		50 mm X 05 m	0,8 mm	16 TEM	<b>11,50 €</b>
440126	SB5018		50 mm X 18 m	0,8 mm	12 TEM	<b>45,00 €</b>

**ΥΦΑΣΜΑΤΙΝΗ ΜΟΝΩΤΙΚΗ ΤΑΙΝΙΑ ΗΛΕΚΤΡΟΛΟΓΩΝ**

- Υφασμάτινη ταινία για ηλεκτρολογικές εργασίες μόνωσης. Ελαστική και εύκαμπτη για σωστή εφαρμογή και γρήγορο τύλιγμα σε καλώδια
- Ικανότητα συνεχούς λειτουργίας στους 105°C

ΚΩΔΙΚΟΣ	ΤΥΠΟΣ	ΠΡΟΪΟΝ	ΔΙΑΣΤΑΣΕΙΣ	ΠΑΧΟΣ	ΚΟΥΤΙ	ΤΙΜΗ
440097	LI1925	CLOTH INSULATION	19 mm X 25 m	0,25 mm	6 TEM	<b>6,50 €</b>

**ΤΑΙΝΙΑ ΜΕΤΑΤΡΟΠΗΣ VELCRO - HOOKIT**

- Κατάλληλη για ποικίλες εφαρμογές στερέωσης – συγκράτησης, πχ. μοκετών αυτοκινήτου, ηχοσυστημάτων, εργαλείων, κλπ.
- Κατάλληλη και για εξωτερικούς χώρους
- Περιέχονται δύο ταινίες: μία με Γάντζο Hookit και μία με Αφρό Hookit, 1m έκαστη

ΚΩΔΙΚΟΣ	ΤΥΠΟΣ	ΠΡΟΪΟΝ	ΔΙΑΣΤΑΣΕΙΣ	ΠΑΧΟΣ	ΚΟΥΤΙ	ΤΙΜΗ
440136	ZF2001	ZIP FIX HOOKIT	20 mm X 1 m	1.50 mm	24 TEM	<b>6,00 €</b>

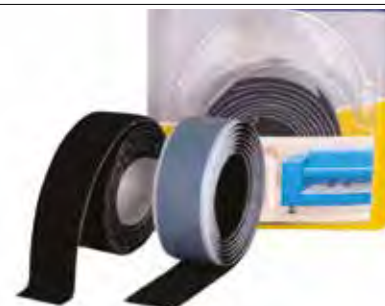

## ΧΑΡΤΙ ΜΟΝΩΣΗΣ KRAFT - ΜΑΣΚΑΡΙΣΜΑ



### KRAFT ΧΑΡΤΙ ΜΟΝΩΣΗΣ (100% ΑΓΝΟ KRAFT)

- Ανώτατης ποιότητας χαρτί μόνωσης και μασκαρίσματος με ειδικό βάρος 40gr/m<sup>2</sup> (190/AL ειδικό βάρος 50gr/m<sup>2</sup>)
- Επιπλέον αδιαβροχοποίηση μέσω φιλμ (στην μια πλευρά) για να μην εισχωρούν οι βαφές και οι άχνες στην επιφάνεια που μονώνουμε.
- Επιπλέον πλαστικοί αντάπτορες (2x) σε κάθε ρολό για εύκολη τοποθέτηση και κύλιση σε βάση χαρτιού.

ΚΩΔΙΚΟΣ	ΤΥΠΟΣ	ΒΑΡΟΣ ΑΝΑ Μ <sup>2</sup>	ΔΙΑΣΤΑΣΕΙΣ	ΤΙΜΗ
370304	020/AL300	40gr/m <sup>2</sup>	ΡΟΛΟ 20cm x 300 m (100% VIRGIN)	<b>16,00 €</b>
370316	020/AL400	40gr/m <sup>2</sup>	ΡΟΛΟ 20cm x 400 m (100% VIRGIN)	<b>20,00 €</b>
370320	060/AC300	40gr/m <sup>2</sup>	ΡΟΛΟ 60cm x 300 m (100% VIRGIN)	<b>36,00 €</b>
370319	090/AC300	40gr/m <sup>2</sup>	ΡΟΛΟ 90cm x 300 m (100% VIRGIN)	<b>50,00 €</b>
370309	090/AL450	50gr/m <sup>2</sup>	ΡΟΛΟ 85cm x 450 m (100% VIRGIN)	<b>75,00 €</b>



### ΜΑΣΚΑΡΙΣΜΕΝΟ KRAFT ΧΑΡΤΙ ΜΟΝΩΣΗΣ

- Χαρτί μόνωσης και μασκαρίσματος με ταινία 80°C για εύκολο και γρήγορο μασκάρισμα
- Επιπλέον αδιαβροχοποίηση μέσω φιλμ (στην μια πλευρά) για να μην εισχωρούν οι βαφές και οι άχνες στην επιφάνεια που μονώνουμε

ΚΩΔΙΚΟΣ	ΤΥΠΟΣ	ΔΙΑΣΤΑΣΕΙΣ	ΚΟΥΤΙ	ΤΙΜΗ / ΤΕΜ
370142	PFF-18020	180 mm X 20 m	70	<b>2,80 €</b>
370143	PFF-30020	300 mm X 20 m	35	<b>4,00 €</b>

### ΜΑΣΚΑΡΙΣΜΕΝΟ ΝΑΥΛΟΝ - FILM ΜΟΝΩΣΗΣ



- Νάilon μόνωσης και μασκαρίσματος με ταινία 80°C για εύκολο και γρήγορο μασκάρισμα

ΚΩΔΙΚΟΣ	ΤΥΠΟΣ	ΔΙΑΣΤΑΣΕΙΣ	ΚΟΥΤΙ	ΤΙΜΗ / ΤΕΜ
370136	PMF-55033	550mm x 33m	60	<b>3,40 €</b>
370123	PMF-110020	1100mm x 20m	30	<b>4,50 €</b>
370137	PMF-110033	1100mm x 33m	30	<b>4,80 €</b>
370124	PMF-270017	2700mm x 17m	30	<b>6,80 €</b>

### ΜΑΣΚΑΡΙΣΜΕΝΟ ΝΑΥΛΟΝ - FILM ΜΟΝΩΣΗΣ



- Νάilon μόνωσης και μασκαρίσματος με ταινία 80°C για εύκολο και γρήγορο μασκάρισμα

ΚΩΔΙΚΟΣ	ΤΥΠΟΣ	ΔΙΑΣΤΑΣΕΙΣ	ΚΟΥΤΙ	ΤΙΜΗ / ΤΕΜ
440084	PM-5533	550mm x 33m	60	<b>4,50 €</b>
440085	PM-11033	1100mm x 33m	30	<b>6,50 €</b>
440086	PM-270016	2700 mm x 16m	18	<b>7,20 €</b>

### ΝΑΥΛΟΝ ΜΟΝΩΣΗΣ ΑΥΤΟΚΙΝΗΤΩΝ (HDPE)

- Νάιλον μασκαρίσματος 9 micron με εξαιρετική αντοχή για μόνωση αυτοκινήτων και σκαφών κατά την διαδικασία βαφής και τριβής
- Συσκευασία ρολού για εύκολη εφαρμογή στην επιφάνεια μονώματος
- Μήκος ρολού 95cm
- Κοπίδι νάιλον KN003 (430034)



ΚΩΔΙΚΟΣ	ΤΥΠΟΣ	ΔΙΑΣΤΑΣΕΙΣ	ΤΙΜΗ
370125	MF-4150	ΡΟΛΟ 150 m X 4 m	42,00 €
370126	MF-6150	ΡΟΛΟ 150 m X 6 m	55,00 €

### ΦΥΛΛΑ ΝΑΥΛΟΝ 4 X 5 ΜΤ (20m<sup>2</sup>) LDPE



- Ανώτατης ποιότητας LDPE για επαγγελματική χρήση

ΚΩΔΙΚΟΣ	ΤΥΠΟΣ	ΔΙΑΣΤΑΣΕΙΣ	ΚΟΥΤΙ	ΤΙΜΗ / ΤΕΜ
370121	DP-45	4 x 5 m (6mic,115g)	50	0,94 €
370144	DP-4520	4 x 5 m (20mic,370g)	30	2,60 €
370145	DP-4527	4 x 5 m (27mic,500g)	30	4,00 €

### ΡΟΛΑ ΝΑΥΛΟΝ ΧΟΝΤΡΑ LDPE

- Ανώτατης ποιότητας LDPE για προεργασία μονώματος σκαφών και χρωών τριβής - βαφής.



ΚΩΔΙΚΟΣ	ΤΥΠΟΣ	ΜΗΚΟΣ	ΤΙΜΗ
370132	MF-42535	25 x 4 m (35mic)	24,00 €
370133	MF-42550	25 x 4 m (50mic)	33,00 €

### ΜΑΣΚΑΡΙΣΜΕΝΟ ΝΑΥΛΟΝ - FILM ΜΟΝΩΣΗΣ



- Νάιλον μόνωσης και μασκαρίσματος με ταινία WASHI 100°C για μασκάρισμα σκαφών και αντοχή σε εξωτερικές συνθήκες.

ΚΩΔΙΚΟΣ	ΤΥΠΟΣ	ΔΙΑΣΤΑΣΕΙΣ	ΚΟΥΤΙ	ΤΙΜΗ / ΤΕΜ
370134	PMW-55033	550mm x 33m	60	3,80 €
370135	PMW-110033	1100mm x 33m	30	5,20 €
370141	PMW-270017	2700mm x 17m	30	7,20 €

### ΘΗΚΗ ΓΙΑ ΜΑΣΚΑΡΙΣΜΕΝΑ ΡΟΛΑ (ΝΑΥΛΟΝ Ή ΚΡΑΦΤ)



ΚΩΔΙΚΟΣ	ΤΥΠΟΣ	ΓΙΑ ΡΟΛΑ	ΤΙΜΗ
370138	PMD-100	300mm έως 550mm	2,50 €
370139	PMD-200	1100mm έως 2700mm	4,00 €

**ΚΟΡΔΟΝΙ ΜΟΝΩΣΗΣ ΣΕ ΡΟΛΟ**



- Κορδόνι μόνωσης κενών για εργασίες τριβής και βαφής σε επιφάνειες αμαξωμάτων, σκαφών κ.α.
- Ελαστικό και μαλακό, εισχωρεί και καλύπτει κενά για να αποτρέψει άχνες βαφής και σκόνες.
- Δεν αφήνει ίχνη κόλλας κατα την αφαίρεσή του.

ΚΩΔΙΚΟΣ	ΤΥΠΟΣ	ΔΙΑΣΤΑΣΕΙΣ	ΤΙΜΗ
460301	FM-1350	13 mm X 50 m	20,00 €

**ΕΛΑΣΤΙΚΟ ΚΟΡΔΟΝΙ ΜΟΝΩΜΑΤΟΣ**



- Εύκαμπτο, υπέρ-λευκο, με αντοχές έως 90°C/194°F, ιδανικό για μονώσεις επιφανειών προς βαφή.
- Ελαστικό και μαλακό, εισχωρεί και καλύπτει κενά για να αποτρέψει άχνες βαφής και σκόνες.
- Δεν αφήνει ίχνη κόλλας κατά την αφαίρεσή του.

ΚΩΔΙΚΟΣ	ΤΥΠΟΣ	ΔΙΑΣΤΑΣΕΙΣ	ΤΙΜΗ
410033	1013.1350.2	13 mm X 50 m	24,00 €

**ΔΙΠΛΟ ΕΛΑΣΤΙΚΟ ΚΟΡΔΟΝΙ ΜΟΝΩΜΑΤΟΣ ΓΙΑ ΥΠΟΣΤΡΩΜΑΤΑ**



- Διπλό κορδόνι , ιδανικό για βαφές προεργασίας και ασταριών για μεγαλύτερη καλυπτικότητα των αρμών.
- Εύκαμπτο, υπέρ-λευκο, με αντοχές έως 90°C/194°F,

ΚΩΔΙΚΟΣ	ΤΥΠΟΣ	ΔΙΑΣΤΑΣΕΙΣ	ΤΙΜΗ
410034	1015.2225	22 mm X 25 m	25,00 €

**ΕΛΑΣΤΙΚΟ ΚΟΡΔΟΝΙ ΜΟΝΩΜΑΤΟΣ ΓΙΑ ΓΩΝΙΕΣ ΚΑΙ ΚΑΜΠΥΛΕΣ**



- Πολύ μαλακό και πλατύ κορδόνι ,ιδανικό για γωνίες, καμπύλες και δύσκολα σημεία βαφής. Ιδιαίτερα κατάλληλο για σβησίματα.
- Δεν αφήνει ίχνη κόλλας κατά την αφαίρεσή του.

ΚΩΔΙΚΟΣ	ΤΥΠΟΣ	ΔΙΑΣΤΑΣΕΙΣ	ΤΙΜΗ
410035	1018.1525	15 mm X 25 m	48,00 €

## ΠΡΟΣΤΑΣΙΑ ΠΑΓΚΟΥ ΧΡΩΜΑΤΩΝ - ΔΑΠΕΔΟΥ



- Λευκό φιλμ προστασίας πάγκου χρωμάτων, δαπέδου και χώρων ανάμιξης χρωμάτων, αδιαπέραστο από χημικά.
- Ρολό 25 μέτρων με εύκολη τοποθέτηση και διαχείριση.

ΚΩΔΙΚΟΣ	ΤΥΠΟΣ	ΔΙΑΣΤΑΣΕΙΣ	ΤΙΜΗ
410036	2214.6025	600 mm X 25 m	<b>90,00 €</b>
410037	2214.1225	1200 mm X 25 m	<b>185,00 €</b>

## ΑΦΡΩΔΕΣ ΑΥΤΟΚΟΛΛΗΤΟ ΜΟΝΩΤΙΚΟ ΠΟΡΤΑΣ



- Αφρώδες αυτοκόλλητο υλικό για εσωτερικά πόρτας αυτοκινήτων και μόνωση επιφανειών. Εξωτερική διαγράμμιση για εύκολη κοπή και μέτρηση μήκους.

ΚΩΔΙΚΟΣ	ΤΥΠΟΣ	ΔΙΑΣΤΑΣΕΙΣ	ΤΙΜΗ
410043	2204.6010	600 mm X 10 m	<b>95,00 €</b>

## ΙΣΧΥΡΗ ΤΑΙΝΙΑ ΔΙΠΛΗΣ ΟΨΗΣ ΣΕ ΦΥΛΛΑ ΓΙΑ ΠΙΝΑΚΙΔΕΣ ΑΥΤΟΚΙΝΗΤΩΝ



- Ισχυρά συγκολλητικά πάνελ - φύλλα για πινακίδες αυτοκινήτων.
- Εύκολη και άμεση συγκράτηση πινακίδων σε αυτοκίνητα και άλλων διακοσμητικών στοιχείων του αυτοκινήτου.
- **Κάθε τεμάχιο περιέχει 3 φύλλα 85mm x 25mm**

ΚΩΔΙΚΟΣ	ΤΥΠΟΣ	ΔΙΑΣΤΑΣΕΙΣ	ΚΟΥΤΙ	ΤΙΜΗ
410039	4000.8525	85 mm X 25 mm	3 τεμ	<b>2,50 €</b>

## ΤΑΙΝΙΑ ΔΙΠΛΗΣ ΟΨΗΣ ΜΑΣΚΑΡΙΣΜΑΤΟΣ



- Ισχυρή ταινία διπλής όψης ιδανική για διαδικασίες μασκαρίσματος για προεργασίες μονώματος και βαφής.
- Η ταινία διαθέτει ενισχυμένα άκρα για να συντηρεί μονωτικά υλικά όπως χαρτί kraft μόνωσης, νάιλον κ.α.

ΚΩΔΙΚΟΣ	ΤΥΠΟΣ	ΔΙΑΣΤΑΣΕΙΣ	ΚΟΥΤΙ	ΤΙΜΗ
410098	1150.7520	75 mm X 20 m	3 τεμ	<b>26,00 €</b>



**ΠΡΟΣΤΑΣΙΑ ΚΑΜΠΙΝΑΣ ΑΥΤΟΚΙΝΗΤΟΥ**

**ΚΑΛΥΜΜΑ ΚΑΘΙΣΜΑΤΟΣ ΑΥΤΟΚΙΝΗΤΩΝ  
ΠΟΛΥΑΙΘΥΛΕΝΙΟΥ (ΟΙΚΟΝΟΜΙΚΟ)**



- Ανώτατης ποιότητας PE
- Κουτί 250 τεμ. σε ρολό
- Πάχος 15 Mic
- Διαστάσεις : 800 X 1300 mm

ΚΩΔΙΚΟΣ	ΠΕΡΙΓΡΑΦΗ	ΤΙΜΗ
370127	FINOMASK SC-800	65,00 €

**ΚΑΛΥΜΜΑ ΚΑΘΙΣΜΑΤΟΣ ΑΥΤΟΚΙΝΗΤΩΝ  
ΠΟΛΥΑΙΘΥΛΕΝΙΟΥ (ΓΕΡΜΑΝΙΑΣ)**



- Ανώτατης ποιότητας PE
- Κουτί 250 τεμ. σε ρολό
- Πάχος 27 Mic
- Διαστάσεις : 790 X 1370 mm

ΚΩΔΙΚΟΣ	ΠΕΡΙΓΡΑΦΗ	ΤΙΜΗ
370108	HORN & BAUER 300033	110,00 €

**ΣΕΤ ΚΑΛΥΜΜΑ ΚΑΘΙΣΜΑΤΩΝ -  
ΛΕΒΙΕ - ΤΙΜΟΝΙΟΥ - ΧΕΙΡΟΦΡΕΝΟΥ (ΟΙΚΟΝΟΜΙΚΟ)**



- Σετ προστασίας καμπίνας
- Ολοκληρωμένο κιτ 5 τεμ. σε μεμονωμένα πακέτα
- Κουτί 100 τεμ. σε κουτί

ΚΩΔΙΚΟΣ	ΠΕΡΙΓΡΑΦΗ	ΤΙΜΗ/ΣΕΤ
370128	FINOMASK CK-4 ΣΕΤ 5 σε 1	1,00 €

**ΣΕΤ ΚΑΛΥΜΜΑ ΚΑΘΙΣΜΑΤΩΝ -  
ΛΕΒΙΕ - ΤΙΜΟΝΙΟΥ - ΧΕΙΡΟΦΡΕΝΟΥ (ΓΕΡΜΑΝΙΑΣ)**



- Σετ προστασίας καμπίνας
- Ολοκληρωμένο κιτ 5 τεμ.
- 200 τεμ. σε ρολό 90cm

ΚΩΔΙΚΟΣ	ΠΕΡΙΓΡΑΦΗ	ΤΙΜΗ
370140	HORN & BAUER 317240 ΣΕΤ 5 σε 1	155,00 €

**ΚΑΛΥΜΜΑΤΑ ΛΕΒΙΕ**

**ΚΑΛΥΜΜΑΤΑ ΧΕΙΡΟΦΡΕΝΟΥ**

**ΚΑΛΥΜΜΑΤΑ ΤΙΜΟΝΙΟΥ**



**ΚΑΛΥΜΜΑΤΑ ΚΑΘΙΣΜΑΤΩΝ**

**ΠΑΤΑΚΙΑ**

### ΕΛΑΣΤΙΚΟ ΚΑΛΥΜΜΑ ΤΙΜΟΝΙΩΝ ΡΕ (ΛΕΥΚΟ)



- Πολυαιθυλένιο πάχους 18 micron
- Ελαστικό, πολλαπλών χρήσεων
- Κουτί 250 τεμ.

ΚΩΔΙΚΟΣ	ΠΕΡΙΓΡΑΦΗ	ΤΙΜΗ/ΤΕΜ	ΤΙΜΗ/ΠΑΚ
370129	FINOMASK SWC-600	0,14 €	35,00 €

### ΕΛΑΣΤΙΚΟ ΚΑΛΥΜΜΑ ΤΙΜΟΝΙΩΝ ΡΕ (ΜΠΛΕ)



- Ανώτατη ποιότητα πολυαιθυλενίου
- Ελαστικό, πολλαπλών χρήσεων
- Κουτί 20 τεμ.

ΚΩΔΙΚΟΣ	ΠΕΡΙΓΡΑΦΗ	ΤΙΜΗ
370106	HORN & BAUER 300131	60,00 €

### ΣΕΤ ΚΑΛΥΜΜΑ ΤΙΜΟΝΙΩΝ (5 ΡΟΛΑ / ΣΕΤ ΜΕ ΛΑΒΗ)



- Σετ 5 τεμ.
- Παραδίδεται με λαβή

ΚΩΔΙΚΟΣ	ΠΕΡΙΓΡΑΦΗ	ΤΙΜΗ/ΣΕΤ
370107	HORN & BAUER 306915 ΣΕΤ 5 ΤΕΜ	50,00 €

### ΛΕΥΚΑ ΠΑΤΑΚΙΑ ΑΥΤΟΚΙΝΗΤΩΝ 380 X 500 MM (ΧΑΡΤΙΝΑ)



- Φύλλα από χαρτί βάρους 55 gr/m<sup>2</sup>
- Ανθεκτικό σε γράσα και λάδια
- Κουτί 500 τεμ.

ΚΩΔΙΚΟΣ	ΠΕΡΙΓΡΑΦΗ	ΤΙΜΗ/ΤΕΜ	ΤΙΜΗ/ΠΑΚ
370130	FINOMASK PFM-380	0,20 €	100,00 €

### ΚΑΦΕ ΠΑΤΑΚΙΑ ΑΥΤΟΚΙΝΗΤΩΝ 375 X 500 MM (ΧΑΡΤΟΥ)



- Σκληρό χαρτί 70 gr/m<sup>2</sup>
- Ανθεκτικό σε γράσα και λάδια
- Ρολό 500 τεμ.

ΚΩΔΙΚΟΣ	ΠΕΡΙΓΡΑΦΗ	ΤΙΜΗ
370113	HORN & BAUER 312970	95,00 €

### ΛΕΥΚΑ ΠΑΤΑΚΙΑ ΑΥΤΟΚΙΝΗΤΩΝ 400 X 500 MM (ΠΛΑΣΤΙΚΑ ΡΕ)



- Ανώτατη ποιότητα πολυαιθυλενίου
- Ανθεκτικό σε γράσα και λάδια
- Ρολό 500 τεμ.

ΚΩΔΙΚΟΣ	ΠΕΡΙΓΡΑΦΗ	ΤΙΜΗ
370104	HORN & BAUER 308182	115,00 €

**ΒΑΣΕΙΣ ΝΑΥΛΟΝ ΜΟΝΩΣΗΣ  
ΔΑΠΕΔΟΥ & ΤΟΙΧΟΥ**

- Art. 300290
- Ικανό να χωρέσει νάιλον και χαρτί μήκους έως και 110 cm

ΚΩΔΙΚΟΣ	ΠΕΡΙΓΡΑΦΗ	ΤΙΜΗ
370112	300290 ΒΑΣΗ ΤΟΙΧΟΥ (ΕΩΣ 110CM)	145,00 €

**ΕΠΙΔΑΠΕΔΙΑ ΒΑΣΗ ΓΙΑ ΝΑΥΛΟΝ ΜΟΝΩΣΗΣ  
ΜΕ ΣΤΗΡΙΓΜΑ ΡΟΛΟΥ**

- Art. 0622A
- Ικανό να χωρέσει νάιλον μήκους από 30 cm έως και 120 cm
  - 5 θέσεων (1+2+2)

ΚΩΔΙΚΟΣ	ΠΕΡΙΓΡΑΦΗ	ΤΙΜΗ
340067	ART 0622A ΒΑΣΗ ΔΑΠΕΔΟΥ (ΕΩΣ 120CM)	250,00 €

**ΒΑΣΗ ΤΟΙΧΟΥ ΣΥΓΚΡΑΤΗΣΗΣ ΧΑΡΤΙΟΥ ΚΑΘΑΡΙΣΜΟΥ  
ΓΙΑ ΡΟΛΑ ΕΩΣ 40 CM (ΠΛΑΤΟΣ)**

- Art. 0792
- Δυνατότητα τοποθέτησης ενός ρολού χαρτιού
  - Ικανό να χωρέσει χαρτιά 20, 30 και 40 cm
  - Λεπίδα κοπής πάχους 0,7mm
  - Διαστάσεις : 515 x 370 x 265 mm

• Για Χαρτί Καθαρισμού  
Βλ. σελ. 127



ΚΩΔΙΚΟΣ	ΠΕΡΙΓΡΑΦΗ	ΤΙΜΗ
430116	0792 ΒΑΣΗ ΧΑΡΤΙΟΥ ΚΑΘΑΡΙΣΜΟΥ	50,00 €

**ΒΑΣΗ ΤΟΙΧΟΥ ΣΥΓΚΡΑΤΗΣΗΣ ΧΑΡΤΙΟΥ ΚΑΘΑΡΙΣΜΟΥ  
ΓΙΑ ΡΟΛΑ ΕΩΣ 40 CM (ΠΛΑΤΟΣ)**

- Art. 0701
- Δυνατότητα τοποθέτησης έως και 1 ρολού χαρτιού
  - Ικανό να χωρέσει χαρτιά 20, 30 και 40 cm
  - Λεπίδα κοπής πάχους 0,7mm
  - Διαστάσεις : 515 x 370 x 265 mm

• Για Χαρτί Καθαρισμού  
Βλ. σελ. 127



ΚΩΔΙΚΟΣ	ΠΕΡΙΓΡΑΦΗ	ΤΙΜΗ
340047	0701 ΒΑΣΗ ΧΑΡΤΙΟΥ ΚΑΘΑΡΙΣΜΟΥ	32,00 €

**ΜΕΤΑΦΕΡΟΜΕΝΗ ΒΑΣΗ ΔΑΠΕΔΟΥ  
ΧΑΡΤΙΟΥ ΚΑΘΑΡΙΣΜΟΥ ΜΕ ΘΕΣΗ ΓΙΑ ΣΑΚΟΥΛΑ**

- Art. 0703
- Δυνατότητα τοποθέτησης έως και 1 ρολού χαρτιού
  - Διαστάσεις ανοιχτού 850 x 770 x 390 mm
  - Διαθέτει δυο ρόδες για άνετη μετακίνηση στον χώρο εργασίας
  - Πλάγια θέση για σακούλα απορριμμάτων
  - Για Χαρτί Καθαρισμού Βλέπε σελ. 127

ΚΩΔΙΚΟΣ	ΠΕΡΙΓΡΑΦΗ	ΤΙΜΗ
340046	0703 ΒΑΣΗ ΧΑΡΤΙΟΥ ΚΑΘΑΡΙΣΜΟΥ	55,00 €

**ΜΕΤΑΦΕΡΟΜΕΝΗ ΒΑΣΗ ΔΑΠΕΔΟΥ  
ΧΑΡΤΙΟΥ ΚΑΘΑΡΙΣΜΟΥ**

- Art. 0791
- Δυνατότητα τοποθέτησης έως και 1 ρολού χαρτιού
  - Διαστάσεις ανοιχτού 900 x 730 x 390 mm
  - Διαθέτει δυο ρόδες για άνετη μετακίνηση στον χώρο εργασίας

• Για Χαρτί Καθαρισμού  
Βλ. σελ. 127



ΚΩΔΙΚΟΣ	ΠΕΡΙΓΡΑΦΗ	ΤΙΜΗ
430115	0791 ΒΑΣΗ ΧΑΡΤΙΟΥ ΚΑΘΑΡΙΣΜΟΥ	55,00 €

### ΕΠΙΔΑΠΕΔΙΑ ΒΑΣΗ ΧΑΡΤΙΟΥ ΜΟΝΩΣΗΣ 5 ΘΕΣΕΩΝ (1,2 ΜΤ ΜΑΧ)



ΜxΠxΥ: 155 x 60 x 138 cm

**Art. 0613A**

- Δυνατότητα τοποθέτησης έως και 5 ρολών χαρτιού
- Ρυθμιζόμενο μήκος ικανό να χωρέσει χαρτιά από 20 cm έως 120 cm

ΚΩΔΙΚΟΣ	ΠΕΡΙΓΡΑΦΗ	ΤΙΜΗ
340061	0613A ΒΑΣΗ ΧΑΡΤΙΩΝ	257,00 €

### ΕΠΙΔΑΠΕΔΙΑ ΒΑΣΗ ΧΑΡΤΙΟΥ ΜΟΝΩΣΗΣ 3 ΘΕΣΕΩΝ (0,92 ΜΤ ΜΑΧ)



ΜxΠxΥ: 153 x 30 x 118 cm

**Art. 0607**

- Δυνατότητα τοποθέτησης έως και 3 ρολών χαρτιού
- Ικανό να χωρέσει χαρτιά 45, 60 και 90 cm
- Διαθέτει δυο ρόδες για άνετη μετακίνηση στον χώρο

ΚΩΔΙΚΟΣ	ΠΕΡΙΓΡΑΦΗ	ΤΙΜΗ
340051	0607 ΒΑΣΗ ΧΑΡΤΙΩΝ	167,00 €

### ΕΠΙΔΑΠΕΔΙΑ ΒΑΣΗ ΧΑΡΤΙΟΥ ΜΟΝΩΣΗΣ 2 ΘΕΣΕΩΝ ΓΙΑ ΜΑΣΚΑΡΙΣΜΑ



ΜxΠxΥ: 45 x 56 x 92 cm

ΜxΠxΥ: 92 x 56 x 102 cm

**Art. 0136 (45 cm) - Art. 0605 (92 cm)**

- Δυνατότητα 2 ρολών χαρτιού 45 ή 92 cm και ταινία
- Διαθέτει δυο ρόδες για άνετη μετακίνηση στον χώρο

ΚΩΔΙΚΟΣ	ΠΕΡΙΓΡΑΦΗ	ΤΙΜΗ
340018	0136 ΒΑΣΗ (45cm / 18")	155,00 €
340057	0605 ΒΑΣΗ (92cm / 36")	180,00 €

### ΒΑΣΗ ΤΟΙΧΟΥ ή ΔΑΠΕΔΟΥ ΧΑΡΤΙΟΥ ΜΟΝΩΣΗΣ ΓΙΑ ΜΑΣΚΑΡΙΣΜΑ (0,5 ΜΤ ΜΑΧ)



ΜxΠxΥ: 57 x 44 x 39 cm

- Για Χαρτί ΚRAFT  
βλ. σελ. 108



**Art. 0602**

- Δυνατότητα τοποθέτησης ενός ρολού χαρτιού έως 45 cm
- Υποδοχή για ταινία μασκαρίσματος στα άκρα του χαρτιού
- Λεπίδα κοπής χαρτιού πάχους 0,7mm

ΚΩΔΙΚΟΣ	ΠΕΡΙΓΡΑΦΗ	ΤΙΜΗ
340052	0602 ΒΑΣΗ ΧΑΡΤΙΩΝ	56,00 €

**ΒΑΣΗ ΣΥΓΚΡΑΤΗΣΗΣ ΕΞΑΡΤΗΜΑΤΩΝ  
ΕΩΣ ΚΑΙ 150 KG**



ΜxΠxΥ: 65 x 65 x 87cm

**Art. 0114**

- Δυνατότητα Συγκράτησης έως και 150Kg - βάση 65 x 65cm
- Ίδανική για Γενική Συγκράτηση και στήριξη φτερών, πόρτας, ανταλλακτικών αυτοκινήτου

ΚΩΔΙΚΟΣ	ΠΕΡΙΓΡΑΦΗ	ΤΙΜΗ
340060	ART. 0114	80,00 €

**ΒΑΣΗ ΣΥΓΚΡΑΤΗΣΗΣ ΕΞΑΡΤΗΜΑΤΩΝ  
ΜΕ ΛΑΣΤΙΧΟ ΕΩΣ ΚΑΙ 150 KG**



**Art. 0126**

- Δυνατότητα Συγκράτησης έως και 150 Kg
- Προφυλασσόμενη επιφάνεια στήριξης για αποφυγή γρατζουνιών και ζημιών στην επιφάνεια εργασίας

ΚΩΔΙΚΟΣ	ΠΕΡΙΓΡΑΦΗ	ΤΙΜΗ
340058	ART. 0126	135,00 €

**ΒΑΣΗ ΣΥΓΚΡΑΤΗΣΗΣ ΕΞΑΡΤΗΜΑΤΩΝ  
ΒΑΡΕΩΣ ΤΥΠΟΥ ΜΕ ΛΑΣΤΙΧΟ ΕΩΣ ΚΑΙ 270 KG**

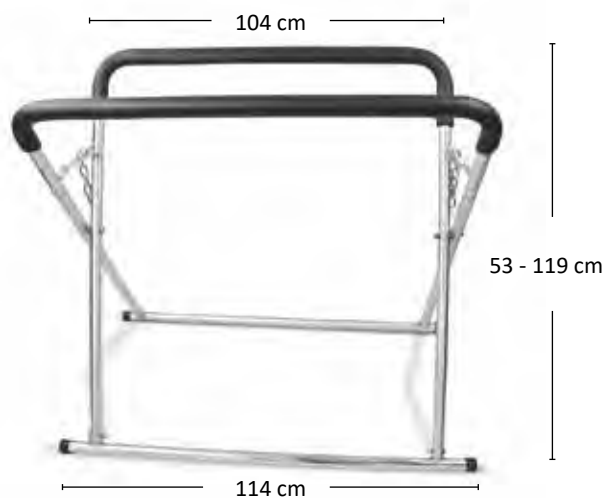

**Art. 0105**

- Ενισχυμένη, στιβαρή κατασκευή για επαγγελματίες
- Προφυλασσόμενη επιφάνεια στήριξης για αποφυγή γρατζουνιών και ζημιών στην επιφάνεια εργασίας

ΚΩΔΙΚΟΣ	ΠΕΡΙΓΡΑΦΗ	ΤΙΜΗ
340048	ART. 0105	110,00 €

**ΒΑΣΗ ΣΥΓΚΡΑΤΗΣΗΣ ΠΑΡΜΠΡΙΖ ΑΥΤΟΚΙΝΗΤΩΝ  
ΕΩΣ ΚΑΙ 150 KG**



**Art. WS275 XP**

- Διαθέτει 4 ελαστικές βεντούζες για τέλεια στήριξη
- Προφυλασσόμενη επιφάνεια στήριξης για αποφυγή γρατζουνιών και ζημιών στην επιφάνεια εργασίας

ΚΩΔΙΚΟΣ	ΠΕΡΙΓΡΑΦΗ	ΤΙΜΗ
340006	ART. WS275 XP	200,00 €

### ΒΑΣΗ ΣΥΓΚΡΑΤΗΣΗΣ ΦΤΕΡΩΝ - ΚΑΠΟ - ΠΡΟΦΥΛ/ΡΑ ΕΩΣ ΚΑΙ 200 KG



ΜxΠxΥ: 90 x 85 x 107cm

**Art. 0206**

- Δυνατότητα περιστροφής έως και 180°
- Ιδανική για γενική συγκράτηση και στήριξη φτερών, πόρτας, ανταλλακτικών αυτοκινήτου

ΚΩΔΙΚΟΣ	ΠΕΡΙΓΡΑΦΗ	ΤΙΜΗ
340043	ART. 0206	210,00 €

### ΒΑΣΗ ΣΥΓΚΡΑΤΗΣΗΣ ΦΤΕΡΩΝ - ΚΑΠΟ - ΠΡΟΦΥΛ/ΡΑ ΕΩΣ ΚΑΙ 200 KG



ΜxΠxΥ: 225 x 95 x 88cm

**Art. 0197**

- Δυνατότητα περιστροφής έως και 360°
- Ιδανική για γενική συγκράτηση και στήριξη φτερών, πόρτας, ανταλλακτικών αυτοκινήτου

ΚΩΔΙΚΟΣ	ΠΕΡΙΓΡΑΦΗ	ΤΙΜΗ
430114	ART. 0197	260,00 €

### ΠΤΥΣΣΟΜΕΝΗ ΒΑΣΗ ΣΥΓΚΡΑΤΗΣΗΣ ΕΞΑΡΤΗΜΑΤΩΝ ΑΥΤΟΚΙΝΗΤΩΝ ΕΩΣ ΚΑΙ 100 KG



**Art. 0117**

- Μέγιστο / Ελάχιστο ύψος : 84 - 132 cm  
Για κάθε ένα από τα δύο ανεξάρτητα πτυσσόμενα στηρίγματα
- Μέγιστο / Ελάχιστο μήκος : 23 - 138 cm
- Ωφέλιμο πλάτος : 86 cm

ΚΩΔΙΚΟΣ	ΠΕΡΙΓΡΑΦΗ	ΤΙΜΗ
340050	ART. 0117	335,00 €

### ΒΑΣΗ ΣΥΓΚΡΑΤΗΣΗΣ & ΑΠΟΘΗΚΕΥΣΗΣ ΠΡΟΦΥΛΑΚΤΗΡΩΝ ΚΑΙ ΦΤΕΡΩΝ ΑΥΤΟΚΙΝΗΤΟΥ



**Art. PR1600 MF**

- Δυνατότητα Συγκράτησης έως και 40 Kg / επίπεδο
- 4 επίπεδα στήριξης
- Ιδανική για στήριξη φτερών & προφυλακτήρων αυτοκινήτου

ΚΩΔΙΚΟΣ	ΠΕΡΙΓΡΑΦΗ	ΤΙΜΗ
340007	ART. PR1600 MF	240,00 €



**SATA VISION 5000 FULL FACE ΜΑΣΚΑ  
ΜΕ ΦΙΛΤΡΟ ΖΩΝΗΣ ΕΝΕΡΓΟΥ ΑΝΘΡΑΚΑ**

Η μάσκα ολόκληρου προσώπου SATA VISION 5000 είναι αποτέλεσμα της απόλυτης τεχνογνωσίας βαφής της SATA και προσφέρει την μέγιστη προστασία και άνεση χρήσης στον σύγχρονο επαγγελματία. Μερικά από τα κύρια χαρακτηριστικά της:

- Μέγιστος βαθμός προστασίας και φιλτραρίσματος του αέρα από φίλτρο ζώνης ενεργού άνθρακα.
- Μηδενική αντίσταση εισπνοής με εξαιρετικά άνετη εφαρμογή , πλήρως ρυθμιζόμενη ανάλογα το μέγεθος κεφαλής.
- Εξαιρετικά χαμηλού θορύβου χρήσης (max 64db).
- Ελαφριά, από αντιαλλεργικά υλικά, κατάλληλη για πολύωρη χρήση.
- Εξοπλισμένη με αναλώσιμη ζελατίνα πρόσοψης (SATA 210468) με μεγάλη αντοχή σε χρώματα χωρίς αντανακλάσεις σε φώτα και ήλιο.

- Σύνδεση με μάσκα Vision 5000 για παροχή αέρος



- Σύνδεση με πιστόλι βαφής

- Εισαγωγή Αέρος από Αεροσυμπιεστή  
Προτεινόμενα φίλτρα καμπίνας SATA  
Βλέπε σελ. 215



• SATA 1000166



• SATA 1000059



• SATA 1115189



• SATA 1007005



• SATA 1006982



• SATA 1657845

- SATA 1000166 SATA air carbon regulator.  
Ρυθμιστής ενεργού άνθρακα για ζώνη.
- SATA 1000059 Set SATA air carbon regulator.  
Σετ ζώνης μαζί με ρυθμιστή ενεργού άνθρακα.
- SATA 1115189 Activated charcoal filter #218206.  
Σετ φίλτρο ενεργού άνθρακα για φίλτρο ζώνης μαζί με καπάκια.
- SATA 1007005 SATA Air Warmer.  
Μετατροπέας ζεστού αέρα για παροχή αναπνοής.
- SATA 1006982 SATA Air Cooler.  
Μετατροπέας κρύου αέρα για παροχή αέρα μάσκας.
- SATA 1657845 SATA Air Humidifier.  
Υγραντήρας αέρος για παροχή σε μάσκα.

ΚΩΔΙΚΟΣ	ΤΥΠΟΣ	ΠΕΡΙΓΡΑΦΗ	ΤΙΜΗ
210876	SATA 1000124	SATA VISION 5000	1.350,00 €

### SATA VISION 2000 FULL FACE ΜΑΣΚΑ ΜΕ ΦΙΛΤΡΟ ΖΩΝΗΣ ΕΝΕΡΓΟΥ ΑΝΘΡΑΚΑ

Η μάσκα ολόκληρου προσώπου SATA VISION 2000 είναι με διαφορά η πρώτη επιλογή σε όλα τα τεχνικά κέντρα εταιρειών χρωμάτων παγκοσμίως. Συνδυάζει την άνεση σε πολύωρη εργασία με τον μέγιστο βαθμό προστασίας. Μερικά από τα κύρια χαρακτηριστικά της:

- Μέγιστος βαθμός προστασίας και φιλτραρίσματος του αέρα από φίλτρο ζώνης ενεργού άνθρακα.
- Μηδενική αντίσταση εισπνοής με εξαιρετικά άνετη εφαρμογή, πλήρως ρυθμιζόμενη ανάλογα το μέγεθος κεφαλής.
- Εξαιρετικά χαμηλού θορύβου χρήσης (max 68db).
- Ελαφριά, από αντιαλλεργικά υλικά, κατάλληλη για πολύωρη χρήση.
- Εξοπλισμένη με αναλώσιμη ζελατίνη πρόσοψης με μεγάλη αντοχή σε συμβατικά χρώματα χωρίς αντανάκλασεις σε φώτα και ήλιο.



- SATA 54015 • Ζώνη με φίλτρο ενεργού άνθρακα
- SATA 13904 • Φίλτρο ενεργού άνθρακα για μάσκα Vision
- SATA 35675 • Ζελατίνες πρόσοψης μάσκας Vision 2000
- SATA 61242 • Μετατροπέας ζεστού αέρα για παροχή αέρα

ΚΩΔΙΚΟΣ	ΤΥΠΟΣ	ΠΕΡΙΓΡΑΦΗ	ΤΙΜΗ
210517	SATA 69500	SATA VISION 2000	1.080,00 €



### SATA ΜΑΣΚΑ ΜΙΣΟΥ ΠΡΟΣΩΠΟΥ ΕΝΕΡΓΟΥ ΑΝΘΡΑΚΑ AIR STAR F - A2 : P3 RD



- Ανώτατης ποιότητας μάσκα προστασίας από άχνες βαφής και σωματίδια τριβής. Ιδανική για βαφεία αυτοκινήτων
- Τα φίλτρα και τα προφίλτρα είναι αποσπώμενα και μπορούν να αλλαχτούν για πολλαπλές χρήσεις
- Τα γυαλιά δε συμπεριλαμβάνονται

ΚΩΔΙΚΟΣ	ΤΥΠΟΣ	ΠΕΡΙΓΡΑΦΗ	ΤΙΜΗ
210578	SATA 134353	SATA AIR STAR F	185,00 €
500720	SATA 134296	ΣΕΤ ΦΙΛΤΡΑ ΓΙΑ AIR STAR F	75,00 €
500721	SATA 134262	ΠΡΟΦΙΛΤΡΑ ΓΙΑ AIR STAR F	20,00 €

### SATA ΜΑΣΚΑ ΜΕ ΖΩΝΗ ΕΝΕΡΓΟΥ ΑΝΘΡΑΚΑ AIR STAR C - A2 : P3 RD



- Μάσκα μισού προσώπου που παραδίδεται με επιπλέον ζώνη με φίλτρο ενεργού άνθρακα. Η μάσκα παραδίδεται με σωληνάκια, έτοιμη να συνδεθεί με παροχή καθαρού αέρα
- Ανταλλακτικό φίλτρο ενεργού άνθρακα: SATA 13904
- Τα γυαλιά δε συμπεριλαμβάνονται

ΚΩΔΙΚΟΣ	ΤΥΠΟΣ	ΠΕΡΙΓΡΑΦΗ	ΤΙΜΗ
210516	SATA 137554	SATA AIR STAR C	925,00 €
505150	SATA 55798	ΖΩΝΗ ΜΕ ΦΙΛΤΡΟ & ΡΥΘΜ.	600,00 €
505911	SATA 120469	ΛΑΣΤΙΧΑ ΑΕΡΟΣ ΜΑΣΚΑΣ	100,00 €



# ΜΑΣΚΕΣ ΠΡΟΣΤΑΣΙΑΣ ΕΡΓΑΖΟΜΕΝΩΝ

## FINERGO ΜΑΣΚΑ ΜΙΣΟΥ ΠΡΟΣΩΠΟΥ ΕΝΕΡΓΟΥ ΑΝΘΡΑΚΑ Α1 : Ρ2 R



- Δημοφιλές προϊόν ανάμεσα στους βαφείς αυτοκινήτων και τους επισκευαστές σκαφών
- Τα φίλτρα και τα προφίλτρα είναι αποσπώμενα και μπορούν να αλλαχτούν για πολλαπλές χρήσεις
- Καπάκι Φίλτρου (Κωδ.: 460049) - Φλάντζα Φίλτρου (Κωδ.: 460049)

ΚΩΔΙΚΟΣ	ΠΕΡΙΓΡΑΦΗ	ΤΙΜΗ/ΤΕΜ
460042	FR-2511 (A1P2R)	25,00 €
460044	G25E ΦΙΛΤΡΑ (ΣΕΤ 2 ΤΕΜ)	13,00 €
460045	G25P ΠΡΟ-ΦΙΛΤΡΑ (10ΤΕΜ)	6,00 €

## FINERGO ΜΑΣΚΑ ΜΙΣΟΥ ΠΡΟΣΩΠΟΥ - ΣΙΛΙΚΟΝΗΣ ΕΝΕΡΓΟΥ ΑΝΘΡΑΚΑ Α1 : Ρ2 R



- Best Seller προϊόν ανάμεσα στους βαφείς αυτοκινήτων και τους επισκευαστές σκαφών
- Τα φίλτρα και τα προφίλτρα είναι αποσπώμενα και μπορούν να αλλαχτούν για πολλαπλές χρήσεις

ΚΩΔΙΚΟΣ	ΠΕΡΙΓΡΑΦΗ	ΤΙΜΗ/ΤΕΜ
460046	FR-1411 (A1P2R)	33,00 €
460044	G25E ΦΙΛΤΡΑ (ΣΕΤ 2 ΤΕΜ)	14,00 €
460045	G25P ΠΡΟ-ΦΙΛΤΡΑ (10ΤΕΜ)	5,00 €

## FINERGO ΜΑΣΚΑ ΟΛΟΚΛΗΡΟΥ ΠΡΟΣΩΠΟΥ ΕΝΕΡΓΟΥ ΑΝΘΡΑΚΑ Α1 : Ρ2 R

- Τα φίλτρα και τα προφίλτρα είναι αποσπώμενα και μπορούν να αλλαχτούν για πολλαπλές χρήσεις
- Εξοπλισμένη με κάλυψη προσώπου - ματιών για μέγιστη προστασία σε δύσκολες συνθήκες βαφής & τριβής



- Ανταλλακτικές Ζελατίνες (Κωδ.: 460057)

ΚΩΔΙΚΟΣ	ΠΕΡΙΓΡΑΦΗ	ΤΙΜΗ/ΤΕΜ
460056	FR-3500 (A1P2NR)	95,00 €
460044	G25E ΦΙΛΤΡΑ (ΣΕΤ 2 ΤΕΜ)	13,00 €
460045	G25P ΠΡΟ-ΦΙΛΤΡΑ (10ΤΕΜ)	6,00 €

## ΑΝΤΙΘΑΜΒΩΤΙΚΗ ΜΑΣΚΑ ΕΝΕΡΓΟΥ ΑΝΘΡΑΚΑ ΜΕ ΕΙΔΙΚΗ ΕΠΙΣΤΡΩΣΗ ΤΕΦΛΟΝ

- Η επίστρωση Teflon στην προσωπίδα αποτρέπει την άχνα βαφής να κολλήσει επάνω στην μάσκα.
- Ιδανική για βαφές σε κλειστούς χώρους, επισκευές σκαφών, φυτοφάρμακα κ.α.
- Ανταλλακτικό Λάστιχο Στήριξης (Κωδ.: 330155)
- Το φίλτρο δεν συμπεριλαμβάνεται στη συσκευασία.



ΚΩΔΙΚΟΣ	ΠΕΡΙΓΡΑΦΗ	ΤΙΜΗ
330153	FR-6500 (ΚΑΟΥΤΣΟΥΚ)	80,00 €
330152	FR-6500-SIL (ΣΙΛΙΚΟΝΗΣ)	115,00 €
330154	G65C ΦΙΛΤΡΟ G3 P-A-2 40mm	17,00 €

**GERSON ΜΑΣΚΑ ΜΙΣΟΥ ΠΡΟΣΩΠΟΥ ΕΝΕΡΓΟΥ ΑΝΘΡΑΚΑ  
A2 : P2 R**



- Best Seller προϊόν ανάμεσα στους βαφείς αυτοκινήτων και τους επισκευαστές σκαφών
- Τα φίλτρα και τα προφίλτρα είναι αποσπώμενα και μπορούν να αλλαχτούν για πολλαπλές χρήσεις
- Καπάκι Φίλτρου G02E (Κωδ.: 460014)

ΚΩΔΙΚΟΣ	ΠΕΡΙΓΡΑΦΗ	ΤΙΜΗ
460001	9311 GERSON FFA2:P2 R	<b>42,00 €</b>
460002	G01E2 ΦΙΛΤΡΑ (ΣΕΤ 2 ΤΕΜ)	<b>21,00 €</b>
460003	G11E ΠΡΟ-ΦΙΛΤΡΑ (10ΤΕΜ)	<b>26,00 €</b>

**FNR-M002 ΜΑΣΚΑ ΠΡΟΣΤΑΣΙΑΣ  
FFP2 NR-KN95-N95**



- Η μάσκα FNR-M002 παραδίδεται σε κουτί 10 τεμ.
- 5 στρωμάτων
- Μιας χρήσης



ΚΩΔΙΚΟΣ	ΠΕΡΙΓΡΑΦΗ	ΤΙΜΗ/ΤΕΜ
460041	FFP2 NR-KN95-N95	<b>0,55 €</b>

**ΡΡΕ4Ζ ΜΑΣΚΑ ΠΡΟΣΤΑΣΙΑΣ  
FFP2 NR D ΕΝΕΡΓΟΥ ΑΝΘΡΑΚΑ  
ΜΕ ΒΑΛΒΙΔΑ**



- Η μάσκα ΡΡΕ4Ζ παραδίδεται σε κουτί 10 τεμ.
- 4 στρωμάτων
- Μιας χρήσης
- D passed the Dolomite test / έχει περάσει το τεστ Δολομίτη
- Ισχυρό φιλτράρισμα > 94%
- Κιβώτιο 20 κουτιών.

**MAESTRO**  
INDUSTRIAL EQUIPMENT

ΚΩΔΙΚΟΣ	ΠΕΡΙΓΡΑΦΗ	ΤΙΜΗ/ΤΕΜ
460055	ΡΡΕ4Ζ ΜΑΣΚΑ	<b>2,50 €</b>

**ΡΡΕ4Β ΜΑΣΚΑ ΠΡΟΣΤΑΣΙΑΣ  
FFP2 NR ΕΝΕΡΓΟΥ ΑΝΘΡΑΚΑ  
ΜΕ ΒΑΛΒΙΔΑ**



- Η μάσκα ΡΡΕ4Β έρχεται σε κουτί 10 τεμ.
- 4 στρωμάτων
- Μιας χρήσης
- Αποτελεσματικό φιλτράρισμα > 94%
- Κιβώτιο 20 κουτιών.

**MAESTRO**  
INDUSTRIAL EQUIPMENT

ΚΩΔΙΚΟΣ	ΠΕΡΙΓΡΑΦΗ	ΤΙΜΗ/ΤΕΜ
460053	ΡΡΕ4Β ΜΑΣΚΑ	<b>2,50 €</b>

**ΡΡΕ4Χ ΜΑΣΚΑ ΠΡΟΣΤΑΣΙΑΣ  
FFP2 NR ΕΝΕΡΓΟΥ ΑΝΘΡΑΚΑ  
ΜΕ ΒΑΛΒΙΔΑ**

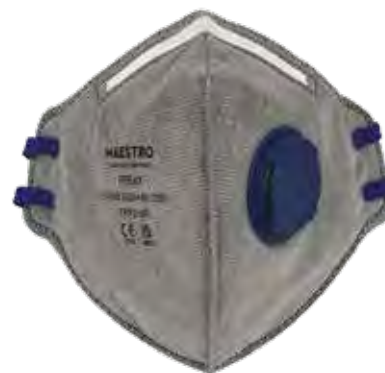

- Η μάσκα ΡΡΕ4Χ παραδίδεται σε κουτί 10 τεμ.
- 4 στρωμάτων
- Μιας χρήσης
- Αποτελεσματικό φιλτράρισμα > 94%
- Κιβώτιο 20 κουτιών.

**MAESTRO**  
INDUSTRIAL EQUIPMENT

ΚΩΔΙΚΟΣ	ΠΕΡΙΓΡΑΦΗ	ΤΙΜΗ/ΤΕΜ
460054	ΡΡΕ4Χ	<b>2,50 €</b>

## ΦΟΡΜΕΣ & ΜΠΟΥΦΑΝ ΠΡΟΣΤΑΣΙΑΣ ΒΑΦΗΣ



### ΦΟΡΜΑ ΠΡΟΣΤΑΣΙΑΣ ΒΑΦΗΣ (ΤΥΒΕΚ CLASSIC PLUS CAT III)

- Επαγγελματική φόρμα βαφής σχεδιασμένη για την βιομηχανία βαφής για να προστατεύει απο άχνες βαφής και σωματίδια τριβής cat 5 & 6
- Το ύφασμα της ΤΥΒΕΚ επιτρέπει στο σώμα να αναπνέει ενώ προστατεύει από εισερχόμενα σωματίδια βαφής και τριβής
- Φερμουάρ διπλού κλειστρου για τέλεια προστασία από την άχνα βαφής και τα σωματίδια
- CE Category: Cat III High Risks (0338)
- Διαθέσιμα μεγέθη: L, XL, XXL

• ΟΥΡΟΝΤΙ •  
**Tyvek**

/ 50 τεμ.

ΚΩΔΙΚΟΣ	ΤΥΠΟΣ	ΠΕΡΙΓΡΑΦΗ	ΤΙΜΗ
400103	M1 CP	ΜΠΟΥΦΑΝ ΜΕ ΚΟΥΚΟΥΛΑ	15,00 €
400101	F3 CP	ΟΛΟΣΩΜΗ ΦΟΡΜΑ	19,00 €



### ΦΟΡΜΑ ΠΡΟΣΤΑΣΙΑΣ ΒΑΦΗΣ ΔΙΑΠΝΕΟΜΕΝΗΣ ΠΛΑΤΗΣ (CAT 5 / 6)

- Επαγγελματική φόρμα βαφής σχεδιασμένη για την βιομηχανία βαφής σκαφών και αυτοκινήτων με διάτρητη ραφή ράχης για άνετη & πολύωρη εργασία σε υψηλές θερμοκρασίες
- Γυαλιστερό φινίρισμα (Laminate), με ελαστικό δέσιμο σε καρπούς, μέση και αστραγάλους για άνετη εφαρμογή
- EN 13982-1: 2004+A1: 2010 (Type 5)  
EN 13034: 2005+A: 2009 (Type 6)  
EN 1073-2: 2002, EN 1149-5: 2008
- Διαθέσιμα μεγέθη: L, XL, XXL

/ 50 τεμ.

ΚΩΔΙΚΟΣ	ΤΥΠΟΣ	ΠΕΡΙΓΡΑΦΗ	ΤΙΜΗ
400194	MC3007	ΟΛΟΣΩΜΗ ΦΟΡΜΑ L	7,00 €
400195	MC3007	ΟΛΟΣΩΜΗ ΦΟΡΜΑ XL	7,00 €
400100	MC3007	ΟΛΟΣΩΜΗ ΦΟΡΜΑ XXL	7,00 €

### ΦΟΡΜΑ ΠΡΟΣΤΑΣΙΑΣ ΒΑΦΗΣ LAMINATE - PE (CAT 5 / 6)

- Οικονομική φόρμα προστασίας με φινίρισμα Laminate από υψηλής ποιότητας πολυαιθυλένιο (PE)
- Γυαλιστερό φινίρισμα (Laminate), με ελαστικό δέσιμο σε καρπούς, μέση και αστραγάλους για άνετη εφαρμογή.
- EN 13982-1: 2004+A1:2010 (Type 5)  
EN 13034: 2005+A1:2009 (Type 6)  
EN 14126: 2003+AC:2004,  
EN 1073-2: 2002, EN 1149-5:2008
- Διαθέσιμα μεγέθη: L, XL, XXL

/ 50 τεμ.

ΚΩΔΙΚΟΣ	ΤΥΠΟΣ	ΠΕΡΙΓΡΑΦΗ	ΤΙΜΗ
400104	MC3002	ΟΛΟΣΩΜΗ ΦΟΡΜΑ L	4,10 €
400193	MC3002	ΟΛΟΣΩΜΗ ΦΟΡΜΑ XL	4,10 €
400113	MC3002	ΟΛΟΣΩΜΗ ΦΟΡΜΑ XXL	4,10 €

## ΦΟΡΜΑ ΤΖΑΚΕΤ ΠΡΟΣΤΑΣΙΑΣ ΒΑΦΗΣ ΠΟΛΛΑΠΛΩΝ ΧΡΗΣΕΩΝ (CAT I)

**NEW**

- Σας προστατεύει από χημικά, όπως χρώματα με βάση το νερό ή συμβατικά χρώματα.  
Προσφέρουν επίσης βέλτιστη ολόπλευρη προστασία από την άχνα και αποτρέπουν τη μεταφορά στη βαμμένη επιφάνεια από ίνες, σκόνη και χνούδι.
- 100% Πολυεστέρας (Silicone-free, lint-free)
- Πλένεται έως 40°C ή με στεγνό καθάρισμα
- Antistatic: EN1149-1:2006  
PPE CAT.I according to EU Directive 2016/425  
DIN EN ISO 13688:2013
- Διαθέσιμα μεγέθη: XL, XXL



/ 50 τεμ.

ΚΩΔΙΚΟΣ	ΤΥΠΟΣ	ΜΕΓΕΘΟΣ	ΤΙΜΗ
400232	SCW7004	XL (54/56)	18,50 €
400233	SCW7005	XXL (58/60)	18,50 €



## ΦΟΡΜΑ ΤΖΑΚΕΤ ΠΡΟΣΤΑΣΙΑΣ ΒΑΦΗΣ ΠΟΛΛΑΠΛΩΝ ΧΡΗΣΕΩΝ (CAT I)

**NEW**

- Σας προστατεύει από χημικά, όπως χρώματα με βάση το νερό ή συμβατικά χρώματα.  
Προσφέρουν επίσης βέλτιστη ολόπλευρη προστασία από την άχνα και αποτρέπουν τη μεταφορά στη βαμμένη επιφάνεια από ίνες, σκόνη και χνούδι.
- 100% Πολυεστέρας (Silicone-free, lint-free)
- Πλένεται έως 40°C ή με στεγνό καθάρισμα
- Antistatic: EN1149-1:2006  
PPE CAT.I according to EU Directive 2016/425  
DIN EN ISO 13688:2013
- Διαθέσιμα μεγέθη: XL, XXL



/ 50 τεμ.

ΚΩΔΙΚΟΣ	ΤΥΠΟΣ	ΜΕΓΕΘΟΣ	ΤΙΜΗ
400230	SCB8004	XL (54/56)	18,50 €
400231	SCB8005	XXL (58/60)	18,50 €



## ΦΟΡΜΑ ΟΛΟΣΩΜΗ ΠΡΟΣΤΑΣΙΑΣ ΒΑΦΗΣ ΠΟΛΛΑΠΛΩΝ ΧΡΗΣΕΩΝ (CAT I)

**NEW**

- Σας προστατεύει από χημικά, όπως χρώματα με βάση το νερό ή συμβατικά χρώματα.  
Προσφέρουν επίσης βέλτιστη ολόπλευρη προστασία από την άχνα και αποτρέπουν τη μεταφορά στη βαμμένη επιφάνεια από ίνες, σκόνη και χνούδι.
- 100% Πολυεστέρας (Silicone-free, lint-free)
- Πλένεται έως 40°C ή με στεγνό καθάρισμα
- Antistatic: EN1149-1:2006  
PPE CAT.I according to EU Directive 2016/425  
DIN EN ISO 13688:2013
- Διαθέσιμα μεγέθη: XL, XXL



/ 50 τεμ.

ΚΩΔΙΚΟΣ	ΤΥΠΟΣ	ΜΕΓΕΘΟΣ	ΤΙΜΗ
400228	B190004	XL (54/56)	18,50 €
400229	B190005	XXL (58/60)	18,50 €



**ΓΑΝΤΙΑ ΝΙΤΡΙΛΙΟΥ ΓΙΑ ΔΙΑΛΥΤΙΚΑ ΜΕ ΜΑΝΣΕΤΑ  
FINITE® HD NITRILE (30cm)**

ΚΩΔΙΚΟΣ	ΤΥΠΟΣ	ΜΕΓΕΘΟΣ	ΠΑΚΕΤΟ	ΚΟΥΤΙ	ΤΙΜΗ
400135	FHD50/M	MEDIUM	50 ΤΕΜ.	10 ΠΑΚ.	25,00 €
400134	FHD50/L	LARGE	50 ΤΕΜ.	10 ΠΑΚ.	25,00 €
400143	FHD50/XL	X-LARGE	50 ΤΕΜ.	10 ΠΑΚ.	25,00 €

**ΓΑΝΤΙΑ ΙΣΧΥΡΩΝ ΧΗΜΙΚΩΝ NITRILE 920  
NITRI-TECH III® (33cm)**

ΚΩΔΙΚΟΣ	ΤΥΠΟΣ	ΜΕΓΕΘΟΣ	ΠΑΚΕΤΟ	ΤΙΜΗ ΖΕΥΓΟΥΣ
400141	926	LARGE	12 ΖΕΥΓΩΝ	3,00 €

**ΓΑΝΤΙΑ ΔΙΠΛΟΥ ΕΜΒΑΠΤΙΣΜΟΥ LATEX RU560  
DUO PLUS 60TM (30cm)**

ΚΩΔΙΚΟΣ	ΤΥΠΟΣ	ΜΕΓΕΘΟΣ	ΠΑΚΕΤΟ	ΤΙΜΗ ΖΕΥΓΟΥΣ
400183	RU560/S	SMALL	12 ΖΕΥΓΩΝ	2,50 €
400185	RU560/M	MEDIUM	12 ΖΕΥΓΩΝ	2,50 €
400142	RU560/L	LARGE	12 ΖΕΥΓΩΝ	2,50 €
400166	RU560/XL	X-LARGE	12 ΖΕΥΓΩΝ	2,50 €

**ΓΑΝΤΙΑ ΠΛΕΚΤΑ ΜΕ ΕΠΙΚΑΛΥΨΗ ΠΟΛΥΟΥΡΕΘΑΝΗΣ (PU)  
MATRIX® P GRIP**

ΚΩΔΙΚΟΣ	ΤΥΠΟΣ	ΜΕΓΕΘΟΣ	ΠΑΚΕΤΟ	ΤΙΜΗ ΖΕΥΓΟΥΣ
400181	40-MAT/M	MEDIUM	1 ΖΕΥΓΟΣ	1,50 €
400156	40-MAT/L	LARGE	1 ΖΕΥΓΟΣ	1,50 €
400157	40-MAT/XL	X-LARGE	1 ΖΕΥΓΟΣ	1,50 €

**ΓΑΝΤΙΑ ΝΙΤΡΙΛΙΟΥ ΓΕΝΙΚΗΣ ΧΡΗΣΗΣ ΜΠΛΕ  
Shield® BLUE NITRILE Powder Free**

ΚΩΔΙΚΟΣ	ΤΥΠΟΣ	ΜΕΓΕΘΟΣ	ΠΑΚΕΤΟ	ΚΟΥΤΙ	ΤΙΜΗ
400165	GD19/M	MEDIUM	100 ΤΕΜ.	10 ΠΑΚ.	17,00 €
400164	GD19/L	LARGE	100 ΤΕΜ.	10 ΠΑΚ.	17,00 €
400163	GD19/XL	X-LARGE	100 ΤΕΜ.	10 ΠΑΚ.	17,00 €

**ΓΑΝΤΙΑ ΝΙΤΡΙΛΙΟΥ ΓΕΝΙΚΗΣ ΧΡΗΣΗΣ ΜΑΥΡΑ  
Bodyguards® BLACK NITRILE Powder Free**

ΚΩΔΙΚΟΣ	ΤΥΠΟΣ	ΜΕΓΕΘΟΣ	ΠΑΚΕΤΟ	ΚΟΥΤΙ	ΤΙΜΗ
400168	GL8972/M	MEDIUM	100 ΤΕΜ.	10 ΠΑΚ.	15,00 €
400169	GL8973/L	LARGE	100 ΤΕΜ.	10 ΠΑΚ.	15,00 €
400170	GL8975/XL	X-LARGE	100 ΤΕΜ.	10 ΠΑΚ.	15,00 €

## ΓΑΝΤΙΑ ΠΡΟΣΤΑΣΙΑΣ ΕΡΓΑΖΟΜΕΝΩΝ

### ΓΑΝΤΙΑ ΝΙΤΡΙΛΙΟΥ ΓΙΑ ΔΙΑΛΥΤΙΚΑ & ΜΗΧΑΝΙΚΟΥΣ ΣΑΓΡΕ DIAMOND TEXTURED ORANGE



ΚΩΔΙΚΟΣ	ΤΥΠΟΣ	ΜΕΓΕΘ.	ΠΑΚΕΤΟ	ΚΟΥΤΙ	ΤΙΜΗ
390026	DNG86-OR/M	MEDIUM	100 ΤΕΜ	10 ΠΑΚ	24,00 €
390027	DNG86-OR/L	LARGE	100 ΤΕΜ	10 ΠΑΚ	24,00 €
390028	DNG86-OR/XL	X-LARGE	100 ΤΕΜ	10 ΠΑΚ	24,00 €

### ΓΑΝΤΙΑ ΝΙΤΡΙΛΙΟΥ ΓΙΑ ΔΙΑΛΥΤΙΚΑ & ΜΗΧΑΝΙΚΟΥΣ ΣΑΓΡΕ



ΚΩΔΙΚΟΣ	ΤΥΠΟΣ	ΜΕΓΕΘ.	ΠΑΚΕΤΟ	ΚΟΥΤΙ	ΤΙΜΗ
390029	DNG86-BK/M	MEDIUM	100 ΤΕΜ	10 ΠΑΚ	24,00 €
390030	DNG86-BK/L	LARGE	100 ΤΕΜ	10 ΠΑΚ	24,00 €
390031	DNG86-BK/XL	X-LARGE	100 ΤΕΜ	10 ΠΑΚ	24,00 €

### ΓΑΝΤΙΑ ΝΙΤΡΙΛΙΟΥ ΓΕΝΙΚΗΣ ΧΡΗΣΗΣ ΜΠΛΕ



ΚΩΔΙΚΟΣ	ΤΥΠΟΣ	ΜΕΓΕΘ.	ΠΑΚΕΤΟ	ΚΟΥΤΙ	ΤΙΜΗ
390020	FNG50-BL/M	MEDIUM	100 ΤΕΜ	10 ΠΑΚ	15,00 €
390021	FNG50-BL/L	LARGE	100 ΤΕΜ	10 ΠΑΚ	15,00 €
390022	FNG50-BL/XL	X-LARGE	100 ΤΕΜ	10 ΠΑΚ	15,00 €

### ΓΑΝΤΙΑ ΝΙΤΡΙΛΙΟΥ ΓΕΝΙΚΗΣ ΧΡΗΣΗΣ ΜΑΥΡΑ



ΚΩΔΙΚΟΣ	ΤΥΠΟΣ	ΜΕΓΕΘ.	ΠΑΚΕΤΟ	ΚΟΥΤΙ	ΤΙΜΗ
390023	FNG50-BK/M	MEDIUM	100 ΤΕΜ	10 ΠΑΚ	15,00 €
390024	FNG50-BK/L	LARGE	100 ΤΕΜ	10 ΠΑΚ	15,00 €
390025	FNG50-BK/XL	X-LARGE	100 ΤΕΜ	10 ΠΑΚ	15,00 €

### FINERGO ΓΑΝΤΙΑ ΝΙΤΡΙΛΙΟΥ ΓΙΑ ΔΙΑΛΥΤΙΚΑ & ΜΗΧΑΝΙΚΟΥΣ ΜΑΥΡΑ



- Πακέτο 100 τεμ.
- Διαθέσιμα μεγέθη: L



10 πακ

ΚΩΔΙΚΟΣ	ΤΥΠΟΣ	ΜΕΓΕΘΟΣ	ΒΑΡΟΣ	ΠΕΡΙΓΡΑΦΗ	ΤΙΜΗ
390019	FNR-G1000	LARGE	6 g	BLACK NITRILE	17,00 €

**ΓΑΝΤΙΑ ΔΕΡΜΑΤΟΠΑΝΙΝΑ ΓΕΝΙΚΗΣ ΧΡΗΣΗΣ**

- Κοπή EN388:2016 - 4132X CAT II
- ΣΕΤ 2 τεμ. Σακούλα 12 γευγ. Διαθέσιμο μέγεθος: XL (10)

ΚΩΔΙΚΟΣ	ΠΕΡΙΓΡΑΦΗ	ΤΙΜΗ ΖΕΥΓΟΥΣ
390015	MHG-104	1,75 €

**ΓΑΝΤΙΑ ΔΕΡΜΑΤΟΠΑΝΙΝΑ ΔΙΠΛΗΣ ΠΑΛΑΜΗΣ**

- Κοπή EN388:2016 - 3123 CAT II
- ΣΕΤ 2 τεμ. Διαθέσιμο μέγεθος: L (10)

ΚΩΔΙΚΟΣ	ΠΕΡΙΓΡΑΦΗ	ΤΙΜΗ ΖΕΥΓΟΥΣ
390016	MHG-105	2,25 €

**ΓΑΝΤΙΑ ΑΠΟ ΔΕΡΜΑ ΒΟΔΙΝΟΥ (DRIVER)**

- Κοπή EN388:2016 - 3123X CAT II
- ΣΕΤ 2 τεμ. Διαθέσιμο μέγεθος: XL (10)

ΚΩΔΙΚΟΣ	ΠΕΡΙΓΡΑΦΗ	ΤΙΜΗ ΖΕΥΓΟΥΣ
390018	MHG-1303	2,75 €

**ΓΑΝΤΙΑ ΠΡΟΣΤΑΣΙΑΣ ΚΟΠΗΣ ΕΝΙΑΙΟΥ ΝΗΜΑΤΟΣ MATRIX® GREEN PU**

ΚΩΔΙΚΟΣ	ΤΥΠΟΣ	ΜΕΓΕΘΟΣ	ΠΑΚΕΤΟ	ΤΙΜΗ ΖΕΥΓΟΥΣ
400153	MGP/L	LARGE	12 ΖΕΥΓΩΝ	6,50 €
400154	MGP/XL	X-LARGE	12 ΖΕΥΓΩΝ	6,50 €
400158	MGP/XXL	XX-LARGE	12 ΖΕΥΓΩΝ	6,50 €

**ΓΑΝΤΙΑ ΗΛΕΚΤΡΟΣΥΓΚΟΛΛΗΣΗΣ ΚΑΙ ΘΕΡΜΟΚΡΑΣΙΩΝ**

- Κοπή EN388:16-4132X CAT II, Θερμ. EN407:2004 - 413X4X
- ΣΕΤ 2 τεμ. Διαθέσιμο μέγεθος: XL (10)

ΚΩΔΙΚΟΣ	ΠΕΡΙΓΡΑΦΗ	ΤΙΜΗ ΖΕΥΓΟΥΣ
390017	MHG-503	5,00 €

**ΓΑΝΤΙΑ ΑΦΗΣ ΜΕ ΑΝΟΙΧΤΑ ΔΑΧΤΥΛΑ**

ΚΩΔΙΚΟΣ	ΤΥΠΟΣ	ΜΕΓΕΘΟΣ	ΠΑΚΕΤΟ	ΤΙΜΗ ΖΕΥΓΟΥΣ
400188	933/M	MEDIUM	1 ΖΕΥΓΟΣ	1,65 €
400189	933/L	LARGE	1 ΖΕΥΓΟΣ	1,65 €
400190	933/XL	X-LARGE	1 ΖΕΥΓΟΣ	1,65 €
400191	933/XXL	XX-LARGE	1 ΖΕΥΓΟΣ	1,65 €

**ΚΡΕΜΑ ΚΑΘΑΡΙΣΜΟΥ ΧΕΡΙΩΝ ΓΙΑ ΜΗΧΑΝΙΚΟΥΣ ΚΑΙ ΒΑΦΕΙΣ**

- Παράγεται από 100% φυσικά υλικά με βάση το καλαμπόκι χωρίς χρήση συνθετικών λειαντικών κόκκων
- Δερματολογικά ελεγμένη αλοιφή καθαρισμού με ουδέτερο PH (6,2) για βαθύ καθαρισμό και προστασία των χεριών
- Δεν βουλώνει αποχετεύσεις κατά τον καθαρισμό
- Υπόλευκο χρώμα με άρωμα από καλαμπόκι



ΚΩΔΙΚΟΣ	ΠΕΡΙΓΡΑΦΗ	ΤΙΜΗ
350300	050123 PEVANOL ΔΟΧΕΙΟ 4 LT	23,00 €
350302	040121 PEVASTAR ΔΟΧΕΙΟ 250 ML	4,65 €
350304	500224 ΑΝΤΛΙΑ ΓΙΑ ΔΟΧΕΙΟ 4 LT	25,00 €

**ΕΠΑΓΓΕΛΜΑΤΙΚΑ ΜΑΝΤΗΛΑΚΙΑ ΚΑΘΑΡΙΣΜΟΥ ΑΠΟ ΤΗΝ EVERBUILD**

- Μαντηλάκια καθαρισμού χεριών και εργαλείων από υλικά όπως γράσα, λάδια, χρώματα και μη πολυμερισμένες πολυουρεθάνες
- Φύλλα 20 x 24 cm με αεροστεγή θήκη 100 τεμ.
- Τα μαντηλάκια είναι σύμφωνα με στάνταρ παραγωγής BSEN 1276:2009 και PREN 12054:1995



ΚΩΔΙΚΟΣ	ΠΕΡΙΓΡΑΦΗ	ΤΙΜΗ
450277	467442 WONDER WIPES 20 X 24 CM	13,00 €

**ΕΠΑΓΓΕΛΜΑΤΙΚΑ ΜΑΝΤΗΛΑΚΙΑ ΚΑΘΑΡΙΣΜΟΥ ΔΙΠΛΗΣ ΟΨΗΣ UltraGrime® Pro**

- Μαντηλάκια καθαρισμού χεριών και εργαλείων από υλικά όπως γράσα, λάδια, χρώματα και μη πολυμερισμένες πολυουρεθάνες
- Φύλλα 38 x 25 cm με αεροστεγή θήκη 100 τεμ.
- Τα μαντηλάκια είναι σύμφωνα με στάνταρ παραγωγής EU 944/2013
- Το προϊόν διατηρείται φρέσκο - ζωντανό

**NEW**

ΚΩΔΙΚΟΣ	ΠΕΡΙΓΡΑΦΗ	ΤΙΜΗ
400114	UltraGrime® Pro 38 X 25 CM	21,00 €

**ΧΑΡΤΙ ΚΑΘΑΡΙΣΜΟΥ ΒΙΟΜΗΧΑΝΙΚΗΣ ΧΡΗΣΗΣ**

- Επαγγελματικά χαρτιά καθαρισμού
- Ιδανικό για βαφές αυτοκινήτων και σκαφών με μέγιστη απορρόφηση καθώς και καθαρισμό βιομηχανικών διαλυτών
- FM-300 : Διπλό φύλλο 24 x 20 cm, 1.380 φύλλα (276m)
- FM-320/24 : Τριπλό φύλλο 24 x 37.5 cm, 524 φύλλα (194m)



ΚΩΔΙΚΟΣ	ΠΕΡΙΓΡΑΦΗ	ΤΙΜΗ
370324	FM-300 ΡΟΛΟ (3.0KG)	17,00 €
370322	FM-320/24 ΡΟΛΟ (3.0KG)	22,00 €

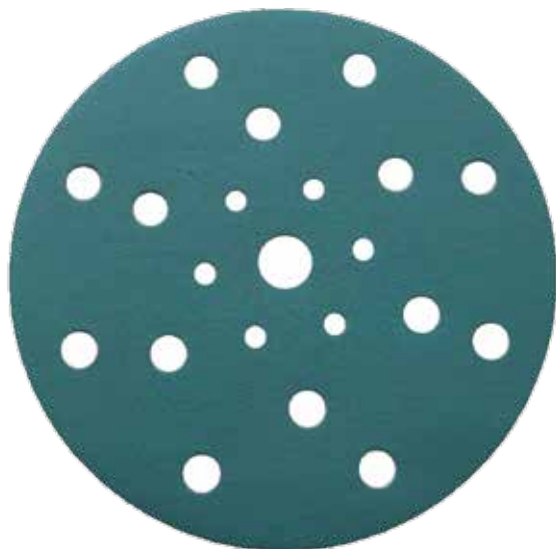

**516 ΓΥΑΛΟΧΑΡΤΟ 15ΤΡΥΠΟ  
150 MM - ΗΟΟΚΙΤ**

/ 50 τεμ. (P40-P60) / 100 τεμ. (P80-P800)

\*P40, P60 χρώμα κίτρινο σειρά 514

ΚΟΚΚΟΣ	ΚΩΔΙΚΟΣ	ΤΥΠΟΣ	ΤΡΥΠΕΣ	ΤΙΜΗ
P40*	470820	514D/NK	15	0,38 €
P60*	470821	514D/NK	15	0,38 €
P80	470700	516C/NK	15	0,35 €
P100	470701	516C/NK	15	0,35 €
P120	470702	516C/NK	15	0,35 €
P150	470703	516C2/NK	15	0,35 €
P180	470704	516C2/NK	15	0,35 €
P220	470705	516C2/NK	15	0,35 €
P240	470706	516C2/NK	15	0,35 €
P320	470707	516C2/NK	15	0,35 €
P400	470708	516C2/NK	15	0,35 €
P500	470709	516C2/NK	15	0,35 €
P600	470710	516C2/NK	15	0,35 €
P800	470711	516C2/NK	15	0,35 €

**ΒΑΣΙΚΑ ΧΑΡΑΚΤΗΡΙΣΤΙΚΑ**

- Ιδανικό για τριβή αυτοκινήτων, σκάφους και επίπλων.
- Αυξημένη διάρκεια τριβής και αντοχής λόγω βελτιστοποιημένης λειαντικής επίστρωσης κόκκων σε συνδυασμό με σύστημα κατά της απόφραξης των λειαντικών κόκκων.
- Ανώτατη Γερμανική τεχνολογία παραγωγής.

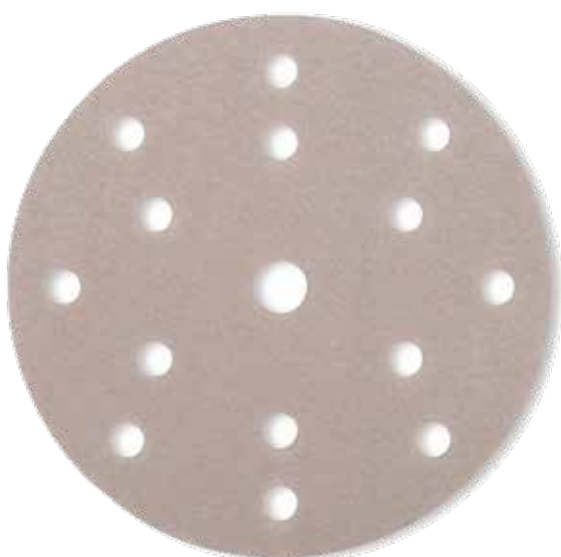
**747 FILM ΓΥΑΛΟΧΑΡΤΟ 15ΤΡΥΠΟ  
150 MM - ΗΟΟΚΙΤ**

/ 100 τεμ.

ΚΟΚΚΟΣ	ΚΩΔΙΚΟΣ	ΤΥΠΟΣ	ΤΡΥΠΕΣ	ΤΙΜΗ
P80	470744	747FS/NK	15	0,50 €
P120	470745	747FS/NK	15	0,50 €
P150	470746	747FS/NK	15	0,50 €
P180	470747	747FS/NK	15	0,50 €
P240	470748	747FS/NK	15	0,50 €
P320	470749	747FS/NK	15	0,50 €
P400	470750	747FS/NK	15	0,50 €
P500	470751	747FS/NK	15	0,50 €
P600	470752	747FS/NK	15	0,50 €
P800	470753	747FS/NK	15	0,50 €
P1000	470754	747FS/NK	15	0,50 €
P1200	470755	747FS/NK	15	0,50 €
P1500	470756	747FS/NK	15	0,50 €
P2000	470757	747FS/NK	15	0,50 €
P2500	470758	747FS/NK	15	0,50 €
P3000	470759	747FS/NK	15	0,50 €

**ΒΑΣΙΚΑ ΧΑΡΑΚΤΗΡΙΣΤΙΚΑ**

- Γυαλόχαρτο τεχνολογίας φιλμ με εξαιρετικά ποιοτικό φινίρισμα και μεγάλη απόδοση τριβής σε συνεργασία με έκκεντρα και παλινδρομικά τριβεία.

ΚΟΚΚΟΣ	ΚΩΔΙΚΟΣ	ΤΥΠΟΣ	ΤΡΥΠΕΣ	ΤΙΜΗ
P80	470361	236CF09980	37	<b>0,51 €</b>
P100	470329	236CF09910	37	<b>0,49 €</b>
P120	470330	236CF09912	37	<b>0,49 €</b>
P150	470331	236CF09915	37	<b>0,49 €</b>
P180	470332	236CF09918	37	<b>0,49 €</b>
P240	470333	236CH09925	121	<b>0,49 €</b>
P320	470334	236CH09932	121	<b>0,49 €</b>
P400	470335	236CH09941	121	<b>0,49 €</b>
P500	470336	236CH09951	121	<b>0,49 €</b>

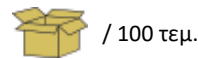
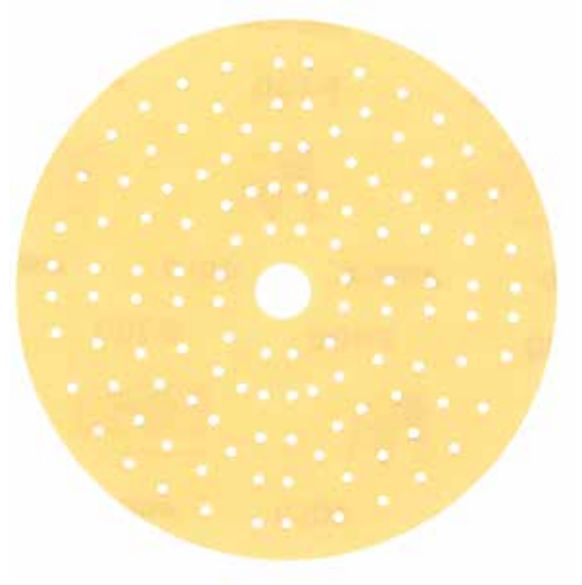
**GOLD 121 HOLES  
150 MM - HOOKIT**

**ΒΑΣΙΚΑ ΧΑΡΑΚΤΗΡΙΣΤΙΚΑ**

- Νέα πολύτρυπη διάταξη για μέγιστη απορρόφηση
- 121 Τρύπες (εκτός από P80, P100, P120, P150 & P180)
- Εξαιρετικό επίπεδο φινιρίσματος, προεργασίας

ΚΟΚΚΟΣ	ΚΩΔΙΚΟΣ	ΤΥΠΟΣ	ΤΡΥΠΕΣ	ΤΙΜΗ
P80	470013	ΑΕ24105080	NET	<b>0,68 €</b>
P120	470014	ΑΕ24105012	NET	<b>0,61 €</b>
P180	470015	ΑΕ24105018	NET	<b>0,61 €</b>
P240	470016	ΑΕ24105025	NET	<b>0,61 €</b>
P320	470017	ΑΕ24105032	NET	<b>0,61 €</b>
P400	470018	ΑΕ24105041	NET	<b>0,61 €</b>
P500	470082	ΑΕ24105051	NET	<b>0,61 €</b>
P600	470019	ΑΕ24105061	NET	<b>0,61 €</b>
P800	470020	ΑΕ24105081	NET	<b>0,61 €</b>

**AUTONET  
150 MM - HOOKIT**

**ΒΑΣΙΚΑ ΧΑΡΑΚΤΗΡΙΣΤΙΚΑ**

- Μέγιστη απορρόφηση με 24.000 τρύπες
- Hookit με εξαιρετικό γράψωμα σε όλες τις πλάκες
- Εξαιρετικό επίπεδο φινιρίσματος, προεργασίας
- Ιδανικό για προεργασίες βαφής και ασταρώματος
- Κατάλληλο για OEM εργασίες βιομηχανίας

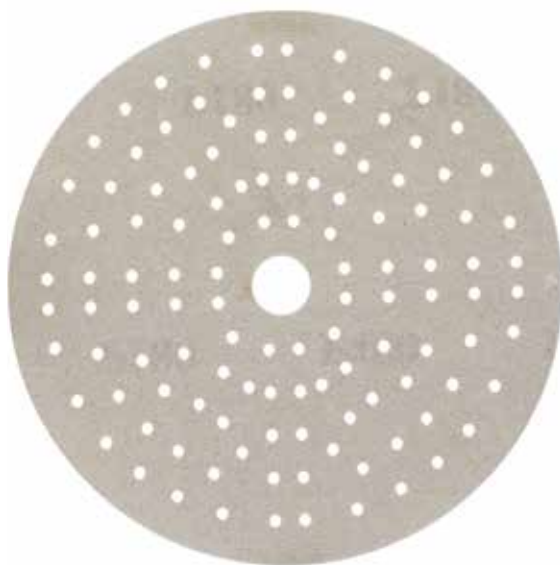
**IRIDIUM ΠΟΛΥΤΡΥΠΟ  
150 MM - ΗΟΟΚΙΤ**

/ 50 τεμ. (P40-P60)-(P800-P1000)



/ 100 τεμ. (P80-P600)

ΚΟΚΚΟΣ	ΚΩΔΙΚΟΣ	ΤΥΠΟΣ	ΤΡΥΠΕΣ	ΤΙΜΗ
P40	470365	246CH05040	121	1,05 €
P60	470366	246CH05060	121	0,96 €
P80	470362	246CH09980	121	0,92 €
P120	470337	246CH09912	121	0,92 €
P150	470338	246CH09915	121	0,92 €
P180	470339	246CH09918	121	0,92 €
P240	470359	246CH09925	121	0,92 €
P320	470340	246CH09932	121	0,92 €
P400	470360	246CH09941	121	0,92 €
P500	470341	246CH09951	121	0,92 €
P600	470363	246CH09961	121	0,92 €
P800	470482	246CH05081	121	1,05 €
P1000	470483	246CH05092	121	1,05 €

**ΒΑΣΙΚΑ ΧΑΡΑΚΤΗΡΙΣΤΙΚΑ**

- Νέα, εξολοκλήρου κεραμικά γυαλόχαρτα με επικάλυψη ιριδίου και πολύτρυπη διάταξη για μέγιστη απορρόφηση
- Ηοοkit με 121 Τρύπες για αυξημένη παραγωγικότητα κατά την διαδικασία της τριβής
- Ιδανικό για τις εφαρμογές marine / σκαφών & αυτοκινήτων

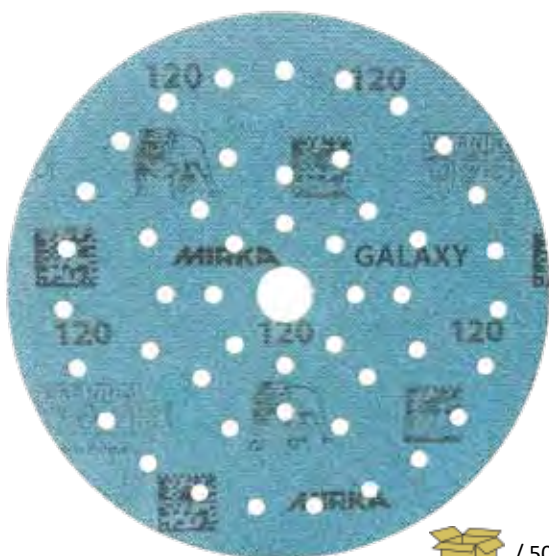
**GALAXY MULTIHOLE  
150 MM - ΗΟΟΚΙΤ**

/ 50 τεμ.

**ΒΑΣΙΚΑ ΧΑΡΑΚΤΗΡΙΣΤΙΚΑ**

- Πλήρες κεραμικό, γυαλόχαρτο Galaxy της Mirka συνδυάζει αποδοτικότητα και μεγάλη διάρκεια ζωής χάρη σε έναν νέο αυτοακονιζόμενο κεραμικό κόκκο, με ανθεκτική στο μπούκωμα επίστρωση και την νέα διαμόρφωση στών Multifit™.

ΚΟΚΚΟΣ	ΚΩΔΙΚΟΣ	ΤΥΠΟΣ	ΤΡΥΠΕΣ	ΤΙΜΗ
P40	470559	FY6M105040	48	0,97 €
P60	470562	FY6M105060	48	0,84 €
P80	470564	FY6M105080	48	0,71 €
P100	470552	FY6M105010	48	0,58 €
P120	470553	FY6M105012	48	0,58 €
P150	470554	FY6M105015	48	0,58 €
P180	470555	FY6M105018	48	0,58 €
P220	470556	FY6M105022	48	0,58 €
P240	470557	FY6M105025	48	0,58 €
P320	470558	FY6M105032	48	0,58 €
P400	470560	FY6M105041	48	0,58 €
P500	470561	FY6M105051	48	0,58 €
P600	470563	FY6M105061	48	0,58 €
P800	470565	FY6M105081	48	0,71 €
P1000	470566	FY6M105092	48	0,71 €
P1200	470567	FY6M105093	48	0,71 €
P1500	470568	FY6M105094	48	0,71 €
P2000	470569	FY6M105095	48	0,71 €

ΚΟΚΚΟΣ	ΚΩΔΙΚΟΣ	ΤΥΠΟΣ	ΤΡΥΠΕΣ	ΤΙΜΗ
P40	470760	514DK	17	1,20 €
P60	470761	514DK	17	1,15 €
P80	470762	514DK	17	0,90 €
P100	470763	514DK	17	0,90 €
P120	470764	514DK	17	0,90 €
P150	470765	514C2K	17	1,10 €
P180	470766	514C2K	17	1,10 €
P220	470767	514C2K	17	1,10 €

**ΒΑΣΙΚΑ ΧΑΡΑΚΤΗΡΙΣΤΙΚΑ**

- Ιδανικό για τριβεία τοίχου και γυψοσανίδας (καμηλοπάρδαλη)
- Hookit με 17 Τρύπες για αυξημένη παραγωγικότητα κατά την διαδικασία της τριβής
- Για τριβεία τοίχου - γυψοσανίδας βλέπε ενότητα Maestro τριβεία WALMAC (σελ. 356)

**514 ΓΥΑΛΟΧΑΡΤΟ 17ΤΡΥΠΟ  
225 MM - ΗΟΟΚΙΤ**



/ 25 τεμ

**STARCKE**  
ABRASIVES

ΚΟΚΚΟΣ	ΚΩΔΙΚΟΣ	ΤΥΠΟΣ	ΤΡΥΠΕΣ	ΤΙΜΗ
P80	470381	3661809980	8+1	0,56 €
P100	470399	3661809910	8+1	0,52 €
P120	470375	3661809912	8+1	0,52 €
P150	470376	3661809915	8+1	0,52 €
P180	470377	3661809918	8+1	0,52 €
P240	470378	3661809925	8+1	0,52 €
P320	470379	3661809932	8+1	0,52 €
P400	470380	3661809941	8+1	0,52 €

**ΒΑΣΙΚΑ ΧΑΡΑΚΤΗΡΙΣΤΙΚΑ**

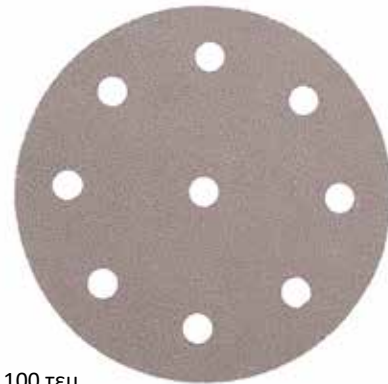
- Δίσκοι τριβής Φ125 mm με σύνθεση οξειδίου αλουμινίου και φινίρισμα από κόκκους καρβιδίου σιλικόνης για μέγιστη παραγωγή σε απαιτητικά υποστρώματα

**Q.SILVER ΗΟΟΚΙΤ  
125 MM**

/ 100 τεμ.

ΚΟΚΚΟΣ	ΚΩΔΙΚΟΣ	ΤΥΠΟΣ	ΤΡΥΠΕΣ	ΤΙΜΗ
P80	470388	3663409980	6	0,31 €
P120	470369	3663409912	6	0,30 €
P180	470370	3663409918	6	0,30 €
P240	470371	3663409925	6	0,30 €
P320	470372	3663409932	6	0,30 €
P400	470373	3663409941	6	0,30 €
P500	470374	3663409951	6	0,30 €

**ΒΑΣΙΚΑ ΧΑΡΑΚΤΗΡΙΣΤΙΚΑ**

- Δίσκοι τριβής Φ77 mm με σύνθεση οξειδίου αλουμινίου και φινίρισμα από κόκκους καρβιδίου σιλικόνης για μέγιστη παραγωγή σε απαιτητικά υποστρώματα

**Q.SILVER ΗΟΟΚΙΤ  
77 MM**

/ 100 τεμ.

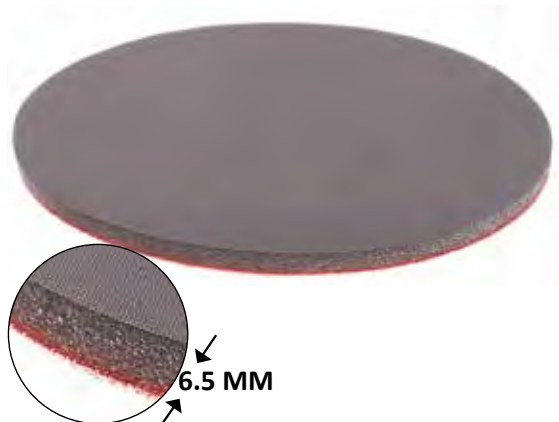
**ABRALON 150 MM  
(6,5 MM FOAM)**

ΚΟΚΚΟΣ	ΚΩΔΙΚΟΣ	ΤΥΠΟΣ	ΔΙΑΣΤΑΣΕΙΣ	ΤΙΜΗ
P180	470424	8A24102018N	Φ 150 mm	<b>3,20 €</b>
P360	470239	8A24102037N	Φ 150 mm	<b>3,20 €</b>
P500	470240	8A24102051N	Φ 150 mm	<b>3,20 €</b>
P600	470028	8A24102061N	Φ 150 mm	<b>3,20 €</b>
P1000	470029	8A24102092N	Φ 150 mm	<b>3,20 €</b>
P2000	470030	8A24102095N	Φ 150 mm	<b>3,20 €</b>
P3000	470031	8A24102098N	Φ 150 mm	<b>3,20 €</b>
P4000	470032	8A24102097N	Φ 150 mm	<b>3,20 €</b>

**ΒΑΣΙΚΑ ΧΑΡΑΚΤΗΡΙΣΤΙΚΑ**

- Γυαλόχαρτα με αφρό (6.5 mm) για υγρά τριβή και προεργασία γυαλίσματος
- Ιδανικό για διορθώσεις ατελειών βαφής (τρέξιμο, άχνες) και θαμπάδες

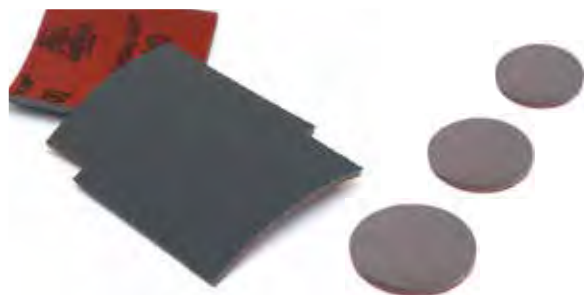

/ 20 τεμ.

**ABRALON  
ΣΤΡΟΓΓΥΛΟ Φ77 &  
ΤΕΤΡΑΓΩΝΟ 115 X 140MM**

ΚΟΚΚΟΣ	ΚΩΔΙΚΟΣ	ΤΥΠΟΣ	ΔΙΑΣΤΑΣΕΙΣ	ΤΙΜΗ
P500	470227	8A20302051	Φ 77 mm	<b>1,50 €</b>
P1000	470228	8A20302092	Φ 77 mm	<b>1,50 €</b>
P2000	470229	8A20302095	Φ 77 mm	<b>1,50 €</b>
P3000	470230	8A20302098	Φ 77 mm	<b>1,50 €</b>
P4000	470324	8A20302097	Φ 77 mm	<b>1,50 €</b>
P1000	470098	8A11402092	115 X 140 mm	<b>3,55 €</b>
P2000	470099	8A11402095	115 X 140 mm	<b>3,55 €</b>

**ΒΑΣΙΚΑ ΧΑΡΑΚΤΗΡΙΣΤΙΚΑ**

- Γυαλόχαρτα με αφρό (6.5 mm) για υγρά τριβή και προεργασία γυαλίσματος σε φύλλα και δίσκους



/ 20 τεμ.

**MIRKA SOFT  
115 X 140 MM**

ΚΟΚΚΟΣ	ΚΩΔΙΚΟΣ	ΤΥΠΟΣ	ΔΙΑΣΤΑΣΕΙΣ	ΤΙΜΗ
P60	470124	8791150110	115 X 140 mm	<b>1,75 €</b>
P120 FINE	470125	8791150111	115 X 140 mm	<b>1,75 €</b>
P220 SF	470126	8791150115	115 X 140 mm	<b>1,75 €</b>
P400 UF	470127	8791150118	115 X 140 mm	<b>1,75 €</b>
P600 MF	470128	8791150112	115 X 140 mm	<b>1,75 €</b>

**ΒΑΣΙΚΑ ΧΑΡΑΚΤΗΡΙΣΤΙΚΑ**

- Σιλερόχαρτο ξηράς και υγράς τριβής με το χέρι και τριβεία χειρός σε επιφάνειες αυτοκινήτων, σκαφών, επίπλων κ.α.
- Το μαλακό σφουγγάρι δίνει καλύτερη αφή και επιτρέπει την καλύτερη αναγνώριση της επιφάνειας προς τριβή



/ 25 τεμ.

ΠΕΡΙΓΡΑΦΗ	ΚΩΔΙΚΟΣ	ΤΥΠΟΣ	ΔΙΑΣΤΑΣΕΙΣ	ΤΙΜΗ
1ο Στάδιο	470574	FM6JT05001GF	77 mm	<b>0,80 €</b>
1ο Στάδιο	470490	FM62205001GF	150 mm	<b>0,90 €</b>

/ 50 τεμ. (1ο στάδιο)

- Το δεύτερο στάδιο είναι εξοπλισμένο με μαλακό σφουγγάρι (ενδιάμεσο πάτο) για απόλυτη αναγνώριση της επιφάνειας και κατάλληλο για καμπύλες.

ΠΕΡΙΓΡΑΦΗ	ΚΩΔΙΚΟΣ	ΤΥΠΟΣ	ΔΙΑΣΤΑΣΕΙΣ	ΤΙΜΗ
2ο Στάδιο	470575	8A20302002GF	77 mm	<b>2,21 €</b>
2ο Στάδιο	470491	8A24101502GF	150 mm	<b>3,40 €</b>

/ 15 τεμ. (2ο στάδιο)

**GOLDEN FINISH 1 & GOLDEN FINISH 2  
77 MM / 150 MM - HOOKIT**

ΚΟΚΚΟΣ	ΚΩΔΙΚΟΣ	ΤΥΠΟΣ	ΔΙΑΣΤΑΣΕΙΣ	ΤΡΥΠΕΣ	ΤΙΜΗ
P800	470254	FM61105081	Φ 150 mm	15	<b>0,89 €</b>
P1000	470255	FM61105092	Φ 150 mm	15	<b>0,89 €</b>
P1200	470256	FM61105093	Φ 150 mm	15	<b>0,89 €</b>
P1500	470257	FM61105094	Φ 150 mm	15	<b>0,89 €</b>
P2000	470397	FM61105095	Φ 150 mm	15	<b>0,89 €</b>
P2500	470396	FM61105096	Φ 150 mm	15	<b>0,89 €</b>
P800	470407	FM6JT05081	Φ 77 mm	15	<b>0,63 €</b>
P1000	470408	FM6JT05092	Φ 77 mm	15	<b>0,63 €</b>
P1200	470409	FM6JT05093	Φ 77 mm	15	<b>0,63 €</b>
P1500	470410	FM6JT05094	Φ 77 mm	15	<b>0,63 €</b>
P2000	470411	FM6JT05095	Φ 77 mm	15	<b>0,63 €</b>
P2500	470412	FM6JT05096	Φ 77 mm	15	<b>0,63 €</b>

**MICRO STAR 75 MM / 150 MM  
HOOKIT (FILM)**

/ 50 τεμ.

**ΒΑΣΙΚΑ ΧΑΡΑΚΤΗΡΙΣΤΙΚΑ**

- Γυαλόχαρτο ξηράς και υγράς τριβής με τεχνολογία παραγωγής φιλμ πολυεστέρα
- Ιδανικό για διορθώσεις ατελειών βαφής (τρέξιμο, άχνες) και θαμπάδες
- Εξαιρετικό επίπεδο φινιρίσματος και προεργασίας γυαλίσματος

ΚΟΚΚΟΣ	ΚΩΔΙΚΟΣ	ΤΥΠΟΣ	ΤΡΥΠΕΣ	ΤΙΜΗ
P800	470010	FA61105081	15	<b>0,86 €</b>
P1000	470094	FA61105092	15	<b>0,86 €</b>
P1200	470011	FA61105093	15	<b>0,86 €</b>
P1500	470012	FA61105094	15	<b>0,86 €</b>

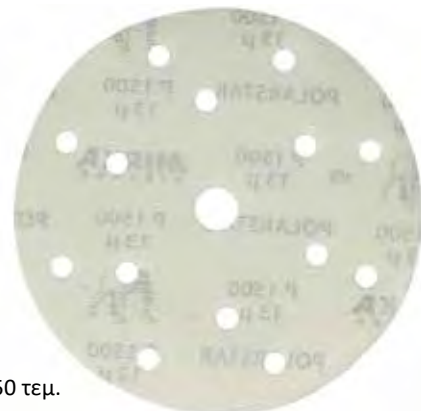
**POLAR STAR 150 MM HOOKIT (FILM)**

/ 50 τεμ.

**ΒΑΣΙΚΑ ΧΑΡΑΚΤΗΡΙΣΤΙΚΑ**

- Γυαλόχαρτο ξηράς και υγράς τριβής με τεχνολογία παραγωγής φιλμ πολυεστέρα
- Ιδανικό για διορθώσεις ατελειών βαφής (τρέξιμο, άχνες) και θαμπάδες
- Εξαιρετικό επίπεδο φινιρίσματος και προεργασίας γυαλίσματος
- Παραγωγικό σε ομοιογενείς επιφάνειες όπως Corian

**MATADOR 991 ΝΤΟΥΚΟΧΑΡΤΟ ΥΓΡΑΣ ΤΡΙΒΗΣ**  
**230mm X 280mm SIC**



**ΒΑΣΙΚΑ ΧΑΡΑΚΤΗΡΙΣΤΙΚΑ**

- Καλύτερη ποιότητα λείανσης που επιτυγχάνεται με την επίστρωση ακριβείας κόκκων καρβιδίου του πυριτίου.
- Τέλεια επιφάνεια τριβής σε βρεγμένο υπόστρωμα με αυξημένη διάρκεια ζωής.

ΚΟΚΚΟΣ	ΚΩΔΙΚΟΣ	ΤΥΠΟΣ	ΔΙΑΣΤΑΣΕΙΣ	ΤΙΜΗ
P120	470712	991C	230 X 280 mm	0,57 €
P150	470713	991C	230 X 280 mm	0,53 €
P180	470714	991C	230 X 280 mm	0,53 €
P240	470715	991C	230 X 280 mm	0,53 €
P280	470716	991C	230 X 280 mm	0,53 €
P320	470717	991C	230 X 280 mm	0,53 €
P400	470718	991C	230 X 280 mm	0,53 €
P600	470719	991C	230 X 280 mm	0,53 €
P800	470720	991C	230 X 280 mm	0,53 €
P1000	470721	991C	230 X 280 mm	0,53 €
P1200	470722	991C	230 X 280 mm	0,53 €
P1500	470723	991C	230 X 280 mm	0,53 €
P2000	470724	991C	230 X 280 mm	0,57 €
P2500	470725	991C	230 X 280 mm	0,57 €
P3000	470726	991C	230 X 280 mm	0,57 €

- Καλύτερες ιδιότητες υγρής και στεγνής λείανσης κατά την εργασία με το χέρι ή με χρήση μηχανμάτων χειρός λόγω της λείας αδιάβροχης επένδυσης από λάτεξ.
- Επένδυση: Εύκαμπτο αδιάβροχο χαρτί λάτεξ Α
- Κόκκος: Καρβίδιο του πυριτίου
- Επίστρωση: Κλειστή
- Εφαρμογές: Αυτοκίνητο, Σκάφος, Γυαλί, Πέτρα, Πορσελάνη

 / 50 τεμ.

**524 ΣΙΛΕΡΟΧΑΡΤΟ ΞΗΡΑΣ ΤΡΙΒΗΣ**  
**230mm X 280mm**



**ΒΑΣΙΚΑ ΧΑΡΑΚΤΗΡΙΣΤΙΚΑ**

- Καλύτερη απόδοση σε εργασίες ξηρής λείανσης λόγω λείου χαρτιού με λάτεξ υποστήριξη
- Μεγάλη διάρκεια ζωής κατά το τρίψιμο στόκου, E-coat, αστάρι καθώς και υλικά ξύλου.

ΚΟΚΚΟΣ	ΚΩΔΙΚΟΣ	ΤΥΠΟΣ	ΔΙΑΣΤΑΣΕΙΣ	ΤΙΜΗ
P60	470727	542C7	230 X 280 mm	0,85 €
P80	470728	542C7	230 X 280 mm	0,80 €
P100	470729	542C7	230 X 280 mm	0,68 €
P120	470730	542C7	230 X 280 mm	0,68 €
P150	470731	542B7	230 X 280 mm	0,68 €
P180	470732	542B7	230 X 280 mm	0,68 €
P240	470733	542B7	230 X 280 mm	0,68 €
P320	470734	542B7	230 X 280 mm	0,68 €
P400	470735	542B7	230 X 280 mm	0,68 €

- Επένδυση: Εύκαμπτο χαρτί Latex C ή B-βάρους χαρτί
- Κόκκος: Οξειδιο του αλουμινίου
- Επίστρωση: Ημί ανοιχτή
- Εφαρμογές: Αυτοκίνητο, Σκάφος, Ξύλο

 / 50 τεμ.

**514 ΓΥΑΛΟΧΑΡΤΟ ΡΟΛΟ 115mm X 25m**

ΚΟΚΚΟΣ	ΚΩΔΙΚΟΣ	ΤΥΠΟΣ	ΔΙΑΣΤΑΣΕΙΣ	ΤΙΜΗ
P100	470805	514C/NF	115mmX25m	45,00 €
P150	470806	514C2/NF	115mmX25m	45,00 €
P180	470807	514C2/NF	115mmX25m	45,00 €
P240	470808	514C2/NF	115mmX25m	45,00 €
P320	470809	514C2/NF	115mmX25m	45,00 €
P400	470810	514C2/NF	115mmX25m	45,00 €
P600	470811	514C2/NF	115mmX25m	45,00 €
P800	470812	514C2/NF	115mmX25m	45,00 €

**ΒΑΣΙΚΑ ΧΑΡΑΚΤΗΡΙΣΤΙΚΑ**

- Γυαλόχαρτο χωρίς τρύπες με αφρώδη ενδιάμεσο πάτο για καλύτερη «ανάντωση» της επιφάνειας προς τριβή και βέλτιστα αποτελέσματα λείανσης
- Η απαλή υποστήριξη δίνει εξαιρετικό φινίρισμα





ΚΟΚΚΟΣ	ΚΩΔΙΚΟΣ	ΤΥΠΟΣ	ΤΡΥΠΕΣ	ΤΙΜΗ
P320	470484	2371102032	15	1,10 €
P500	470222	2371102051	15	1,10 €
P800	470223	2371102081	15	1,10 €

**ΒΑΣΙΚΑ ΧΑΡΑΚΤΗΡΙΣΤΙΚΑ**

- Το Gold Soft είναι ένας νέος δίσκος λείανσης, με αφρώδη ενδιάμεσο πάτο για καλύτερη «ανάντωση» της επιφάνειας προς τριβή και βέλτιστα αποτελέσματα λείανσης
- Η ημιανοιχτή επίστρωση κόκκων δίνει λιγότερη απόφραξη σκόνης και καλύτερη απόδοση κοπής
- Η απαλή υποστήριξη δίνει εξαιρετικό φινίρισμα
- Το Gold Soft P500 είναι εξαιρετικά παραγωγικό στην προεργασία ασταριού και το P800 για το ματάρισμα βερνικιών

**GOLD SOFT 150 MM  
HOOKIT**

 / 20 τεμ.

ΚΟΚΚΟΣ	ΚΩΔΙΚΟΣ	ΤΥΠΟΣ	ΔΙΑΣΤΑΣΕΙΣ	ΤΙΜΗ/ΤΕΜ
P80	470518	2971401080	115 X 140 mm	0,95 €
P120	470519	2971401012	115 X 140 mm	0,95 €
P150	470520	2971401015	115 X 140 mm	0,95 €
P240	470521	2971401025	115 X 140 mm	0,95 €
P320	470522	2971401032	115 X 140 mm	0,95 €

**ΒΑΣΙΚΑ ΧΑΡΑΚΤΗΡΙΣΤΙΚΑ**

- Γυαλόχαρτα ξηράς και υγρής τριβής με το χέρι και τριβεία χειρός σε επιφάνειες αυτοκινήτων, σκαφών, επίπλων κ.α.
- Ιδιαίτερα βολική συσκευασία 10 τεμαχίων μια εύκολη χρήση και αποθήκευση
- Το μαλακό σφουγγάρι δίνει καλύτερη αφή και επιτρέπει την καλύτερη αναγνώριση της επιφάνειας προς τριβή

**GOLD FLEX SOFT  
115 x 140MM**

 / 10 τεμ.



**524 ΓΥΑΛΟΧΑΡΤΟ ΤΡΙΒΕΙΟΥ ΧΕΙΡΟΣ ΗΟΟΚΙΤ**  
**115mm X 228mm**

**ΒΑΣΙΚΑ ΧΑΡΑΚΤΗΡΙΣΤΙΚΑ**

- Φύλλα για τριβεία ρεύματος ή χειρός ΗΟΟΚΙΤ και πλάκα τριβής 115 x 230 mm με 10 τρύπες.
- Ιδανικά για τριβή ξύλου, ΤΕΑΚ, μετάλλων, αυτοκινήτων και οικοδομικών υλικών



/ 50 τεμ.

ΚΟΚΚΟΣ	ΚΩΔΙΚΟΣ	ΤΥΠΟΣ	ΔΙΑΣΤΑΣΕΙΣ	ΤΙΜΗ
P40	470785	542C7K	115 X 228mm	1,50 €
P60	470786	542C7K	115 X 228mm	1,20 €
P80	470787	542C7K	115 X 228mm	0,90 €
P100	470788	542C7K	115 X 228mm	0,80 €
P120	470789	542C7K	115 X 228mm	0,80 €
P150	470790	542B7K	115 X 228mm	0,80 €
P180	470791	542B7K	115 X 228mm	0,80 €
P240	470792	542B7K	115 X 228mm	0,80 €
P320	470793	542B7K	115 X 228mm	0,80 €

**514 ΓΥΑΛΟΧΑΡΤΟ ΤΡΙΒΕΙΟΥ ΧΟΥΦΤΑΣ**  
**70mm X 198mm**

**ΒΑΣΙΚΑ ΧΑΡΑΚΤΗΡΙΣΤΙΚΑ**

- Φύλλα για τριβεία ρεύματος ή χειρός ΗΟΟΚΙΤ και πλάκα τριβής 70 x 198 mm με 8 τρύπες.
- Κατάλληλα για τριβεία «μισής ράσπας».



50 τεμ. (P60-P320) / 100 τεμ. (P400)

ΚΟΚΚΟΣ	ΚΩΔΙΚΟΣ	ΤΥΠΟΣ	ΔΙΑΣΤΑΣΕΙΣ	ΤΙΜΗ
P60	470813	514DK	70 X 198 mm	0,55 €
P80	470814	514DK	70 X 198 mm	0,53 €
P120	470815	514DK	70 X 198 mm	0,53 €
P180	470816	514C2K	70 X 198 mm	0,53 €
P240	470817	514C2K	70 X 198 mm	0,53 €
P320	470818	514C2K	70 X 198 mm	0,53 €
P400	470819	514C2K	70 X 198 mm	0,53 €

**542 ΓΥΑΛΟΧΑΡΤΟ ΤΡΙΒΕΙΟΥ ΧΟΥΦΤΑΣ**  
**80mm X 133mm**

**ΒΑΣΙΚΑ ΧΑΡΑΚΤΗΡΙΣΤΙΚΑ**

- Φύλλα για τριβεία ρεύματος ή χειρός ΗΟΟΚΙΤ και πλάκα τριβής 80 x 133 mm με 14 τρύπες.
- Κατάλληλα για τριβή ξύλων, τσιμεντοκονίας και μετάλλων.



/ 50 τεμ.

ΚΟΚΚΟΣ	ΚΩΔΙΚΟΣ	ΤΥΠΟΣ	ΔΙΑΣΤΑΣΕΙΣ	ΤΙΜΗ
P40	470774	542C7K	80 X 133 mm	0,70 €
P60	470775	542C7K	80 X 133 mm	0,55 €
P80	470776	542C7K	80 X 133 mm	0,50 €
P100	470777	542C7K	80 X 133 mm	0,50 €
P120	470778	542C7K	80 X 133 mm	0,50 €
P150	470779	542B7K	80 X 133 mm	0,50 €
P180	470780	542B7K	80 X 133 mm	0,50 €
P220	470781	542B7K	80 X 133 mm	0,50 €

**514 ΓΥΑΛΟΧΑΡΤΟ ΤΡΙΒΕΙΟΥ ΔΕΛΤΑ**  
**100mm X 150mm (7ΤΡΥΠΟ)**

**ΒΑΣΙΚΑ ΧΑΡΑΚΤΗΡΙΣΤΙΚΑ**

- Φύλλα για τριβεία ρεύματος ή χειρός ΗΟΟΚΙΤ τύπου Delta.
- Κατάλληλα για τριβή ξύλων, τσιμεντοκονίας και μετάλλων.



/ 50 τεμ.

ΚΟΚΚΟΣ	ΚΩΔΙΚΟΣ	ΤΥΠΟΣ	ΔΙΑΣΤΑΣΕΙΣ	ΤΙΜΗ
P40	470768	514D/NK	100 X 150 mm	0,70 €
P60	470769	514D/NK	100 X 150 mm	0,50 €
P80	470770	514D/NK	100 X 150 mm	0,45 €
P100	470771	514D/NK	100 X 150 mm	0,45 €
P120	470772	514D/NK	100 X 150 mm	0,45 €
P150	470773	514D/NK	100 X 150 mm	0,45 €

ΚΟΚΚΟΣ	ΚΩΔΙΚΟΣ	ΤΥΠΟΣ	ΔΙΑΣΤΑΣΕΙΣ	ΤΙΜΗ
P60	470404	246B205060	70 X 400 mm	1,45 €
P80	470390	246B205080	70 X 400 mm	1,42 €
P120	470391	246B209912	70 X 400 mm	1,37 €
P150	470392	246B209915	70 X 400 mm	1,37 €
P180	470393	246B209918	70 X 400 mm	1,37 €
P240	470394	246B209925	70 X 400 mm	1,37 €
P320	470395	246B209932	70 X 400 mm	1,37 €
P400	470405	246B209941	70 X 400 mm	1,37 €

**IRIDIUM**  
**ΓΥΑΛΟΧΑΡΤΟ ΡΑΣΠΑΣ ΗΟΟΚΙΤ**  
**70 X 400 MM**

**MIRKA**

50 τεμ. (P60-P80) / 100 τεμ. (P120-P400)

ΚΟΚΚΟΣ	ΚΩΔΙΚΟΣ	ΤΥΠΟΣ	ΔΙΑΣΤΑΣΕΙΣ	ΤΙΜΗ
P40	470736	514D/NK	70 X 420 mm	1,30 €
P60	470737	514D/NK	70 X 420 mm	1,15 €
P80	470738	514D/NK	70 X 420 mm	1,00 €
P120	470739	514D/NK	70 X 420 mm	0,95 €
P150	470740	514C2/NK	70 X 420 mm	0,95 €
P180	470741	514C2/NK	70 X 420 mm	0,95 €
P240	470742	514C2/NK	70 X 420 mm	0,95 €
P320	470743	514C2/NK	70 X 420 mm	0,95 €

**514 ΓΥΑΛΟΧΑΡΤΟ ΡΑΣΠΑΣ ΗΟΟΚΙΤ**  
**70mm X 420mm**

/ 50 τεμ. (P40-P120) / 100 τεμ. (P150-P320)

ΚΟΚΚΟΣ	ΚΩΔΙΚΟΣ	ΤΥΠΟΣ	ΔΙΑΣΤΑΣΕΙΣ	ΤΙΜΗ
P60	470832	514D/NK	70mm X 50m	50,00 €
P80	470833	514D/NK	70mm X 50m	43,00 €
P120	470834	514D/NK	70mm X 50m	42,00 €
P150	470835	514D/NK	70mm X 50m	42,00 €
P180	470836	514D/NK	70mm X 50m	42,00 €
P240	470837	514D/NK	70mm X 50m	42,00 €
P320	470838	514D/NK	70mm X 50m	42,00 €

**514 ΓΥΑΛΟΧΑΡΤΟ ΡΟΛΟ ΓΙΑ ΡΑΣΠΕΣ ΗΟΟΚΙΤ**  
**70mm X 50m**

/ 1 ρολό

ΚΟΚΚΟΣ	ΚΩΔΙΚΟΣ	ΤΥΠΟΣ	ΔΙΑΣΤΑΣΕΙΣ	ΤΙΜΗ
P40	470794	514D	115mmX50m	58,00 €
P60	470795	514D	115mmX50m	50,00 €
P80	470796	514D	115mmX50m	40,00 €
P100	470797	514D	115mmX50m	38,00 €
P120	470798	514D	115mmX50m	38,00 €
P150	470799	514C2	115mmX50m	38,00 €
P180	470800	514C2	115mmX50m	38,00 €
P220	470801	514C2	115mmX50m	38,00 €
P240	470802	514C2	115mmX50m	38,00 €
P320	470803	514C2	115mmX50m	38,00 €
P400	470804	514C2	115mmX50m	38,00 €

**514 ΓΥΑΛΟΧΑΡΤΟ ΡΟΛΟ**  
**115mm X 50m**

/ 1 ρολό

**MIRLON TOTAL  
115 X 230 MM**

 / 25 τεμ.

**ΓΥΑΛΟΧΑΡΤΟ ΣΕ ΦΥΛΛΑ 115 MM x 230 MM**

ΚΟΚΚΟΣ	ΚΩΔΙΚΟΣ	ΤΥΠΟΣ	ΠΕΡΙΓΡΑΦΗ	ΤΙΜΗ
P360	470025	8111202537	V. FINE (ΚΟΚΚΙΝΟ)	1,55 €
P800	470576	8111202581	E. FINE (ΜΑΥΡΟ)	1,55 €
P1500	470026	8111202594	U. FINE (ΓΚΡΙ)	1,55 €
P2500	470027	8111202596	M. FINE (ΧΡΥΣΟ)	1,68 €

**ΓΥΑΛΟΧΑΡΤΟ ΣΕ ΡΟΛΟ 115 MM x 10 ΜΤ**

ΚΟΚΚΟΣ	ΚΩΔΙΚΟΣ	ΤΥΠΟΣ	ΠΕΡΙΓΡΑΦΗ	ΤΙΜΗ
P360	470109	815BY001373R	V. FINE (ΚΟΚΚΙΝΟ)	52,00 €
P1500	470110	815BY001943R	U. FINE (ΓΚΡΙ)	52,00 €

**ΒΑΣΙΚΑ ΧΑΡΑΚΤΗΡΙΣΤΙΚΑ**

- Γυαλόχαρτο υγρής και ξηρής τριβής, ιδανικό για τριβή με το χέρι αφού το τριπλό στρώμα αφρού επιτρέπει το «διάβασμα» της επιφάνειας με λεπτομέρεια

**MIRLON TOTAL  
150 MM**

 / 10 τεμ.

**ΓΥΑΛΟΧΑΡΤΟ ΣΕ ΔΙΣΚΟΥΣ Φ150 MM**

ΚΟΚΚΟΣ	ΚΩΔΙΚΟΣ	ΤΥΠΟΣ	ΠΕΡΙΓΡΑΦΗ	ΤΙΜΗ
P360	470106	8024101037	VERY FINE (ΜΩΒ)	1,30 €
P1500	470107	8024101094	ULTRA FINE (ΓΚΡΙ)	1,30 €

**ΒΑΣΙΚΑ ΧΑΡΑΚΤΗΡΙΣΤΙΚΑ**

- Γυαλόχαρτο υγρής και ξηρής τριβής, ιδανικό για τριβή με το χέρι ή με τριβείο χειρός με διάμετρο Φ150mm

**ΤΑΚΟΙ ΤΡΙΒΗΣ 4 ΠΛΕΥΡΩΝ  
100 x 70 x 27 MM**

 / 250 τεμ.

ΚΟΚΚΟΣ	ΚΩΔΙΚΟΣ	ΤΥΠΟΣ	ΠΕΡΙΓΡΑΦΗ	ΤΙΜΗ
P36-36	470121	8790000136	COARSE MIRKA	1,55 €
P60-60	470122	8790000110	MEDIUM MIRKA	1,55 €
P60-100	470123	8790000112	MEDIUM-FINE MIRKA	1,55 €
P60-100	460308	T60-100	MEDIUM-FINE	0,85 €
P80	460310	T80ZZ	MEDIUM	0,85 €
P100	460309	T100ZZ	FINE	0,85 €
P120	460311	T120ZZ	SUPER FINE	0,85 €
P180	460318	T180ZZ	ULTRA FINE	0,85 €

**ΒΑΣΙΚΑ ΧΑΡΑΚΤΗΡΙΣΤΙΚΑ**

- Τάκοι τριβής 4 πλευρών για γενικές χρήσεις τριβής σε πολλά υποστρώματα. Διπλάσια αντοχή στην χρήση από τους συνηθισμένους τάκους

**ΓΥΑΛΟΧΑΡΤΟ ΣΕ ΦΥΛΛΑ 115 MM x 230 MM**

ΚΟΚΚΟΣ	ΚΩΔΙΚΟΣ	ΤΥΠΟΣ	ΠΕΡΙΓΡΑΦΗ	ΤΙΜΗ
P360	460404	FLEX-AVF/1150230	V. FINE (ΚΟΚΚΙΝΟ)	<b>0,85 €</b>
P1500	460405	FLEX-UF/1150230	U. FINE (ΓΚΡΙ)	<b>0,85 €</b>
P2500	460406	FLEX-MF/1150230	M. FINE (ΚΙΤΡΙΝΟ)	<b>0,85 €</b>

**ΓΥΑΛΟΧΑΡΤΟ ΣΕ ΡΟΛΟ 115 MM x 10 ΜΤ**

ΚΟΚΚΟΣ	ΚΩΔΙΚΟΣ	ΤΥΠΟΣ	ΠΕΡΙΓΡΑΦΗ	ΤΙΜΗ
P360	460401	FLEX-AVF/1151000	V. FINE (ΚΟΚΚΙΝΟ)	<b>30,00 €</b>
P1500	460402	FLEX-UF/1151000	U. FINE (ΓΚΡΙ)	<b>30,00 €</b>
P2500	460403	FLEX-MF/1151000	M. FINE (ΚΙΤΡΙΝΟ)	<b>30,00 €</b>

**ΒΑΣΙΚΑ ΧΑΡΑΚΤΗΡΙΣΤΙΚΑ**

- Γυαλόχαρτο υγρής και ξηρής τριβής, ιδανικό για τριβή με το χέρι αφού το παχύ στρώμα αφρού επιτρέπει το «διάβασμα» της επιφάνειας με λεπτομέρεια.

**ΟΙΚΟΝΟΜΙΚΑ ΠΕΤΣΕΤΑΚΙΑ ΣΕ ΦΥΛΛΑ ΚΑΙ ΡΟΛΑ**

**ΠΕΤΣΕΤΑΚΙΑ ΥΓΡΑΣ & ΞΗΡΑΣ ΤΡΙΒΗΣ 115 X 140 X 5 MM**

ΚΟΚΚΟΣ	ΚΩΔΙΚΟΣ	ΤΥΠΟΣ	ΠΕΡΙΓΡΑΦΗ	ΤΙΜΗ
P60	460300	SFM	SUPERFLEX MEDIUM	<b>0,90 €</b>
P100	460302	SFF	SUPERFLEX FINE	<b>0,63 €</b>
P180	460303	SFSF	SUPERFLEX SUPER FINE	<b>0,63 €</b>
P280	460304	SFMF	SUPERFLEX MICRO FINE	<b>0,63 €</b>
P400	460316	SFUF	SUPERFLEX ULTRA FINE	<b>0,63 €</b>

**ΒΑΣΙΚΑ ΧΑΡΑΚΤΗΡΙΣΤΙΚΑ**

- Σιλερόχαρτο ξηρής και υγρής τριβής με το χέρι και τριβεία χειρός σε επιφάνειες αυτοκινήτων, σκαφών, επίπλων κ.α.

**ΣΦΟΥΓΓΑΡΙΑ ΤΡΙΒΗΣ ΔΙΠΛΗΣ ΟΨΗΣ 120 X 90 X 13 MM**

ΚΩΔΙΚΟΣ	ΤΥΠΟΣ	ΠΕΡΙΓΡΑΦΗ	ΤΙΜΗ
460305	EMF	FINE (ΚΑΦΕ)	<b>0,90 €</b>
460306	EVSF	SUPER FINE (ΠΡΑΣΙΝΟ)	<b>0,90 €</b>
460307	ERPMF	MICRO FINE (ΜΩΒ)	<b>0,90 €</b>

**ΒΑΣΙΚΑ ΧΑΡΑΚΤΗΡΙΣΤΙΚΑ**

- Σφουγγάρια ξηρής και υγρής τριβής με το χέρι για επιφάνειες αυτοκινήτων, σκαφών, επίπλων κ.α.
- EMF : P320 - P400 - P500
- EVSF : P600 - P800 - P1000
- ERPMF : P1000 - P1200 - P1500



**ΣΦΟΥΓΓΑΡΙΑ ΔΙΠΛΗΣ ΟΨΗΣ 120 X 98 X 13 MM**

ΚΟΚΚΟΣ	ΚΩΔΙΚΟΣ	ΤΥΠΟΣ	ΠΕΡΙΓΡΑΦΗ	ΤΙΜΗ
P80	460312	E80A	MEDIUM	<b>0,68 €</b>
P100	460313	E100A	FINE	<b>0,68 €</b>
P120	460314	E120A	FINE SPECIAL	<b>0,68 €</b>
P150	460317	E150A	SUPER FINE	<b>0,68 €</b>

**ΒΑΣΙΚΑ ΧΑΡΑΚΤΗΡΙΣΤΙΚΑ**

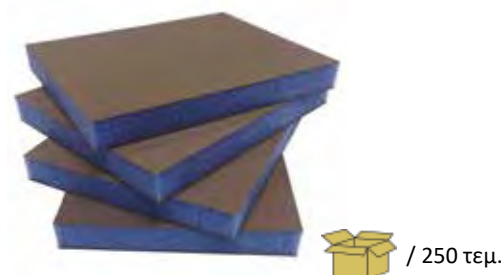
- Τα συγκεκριμένα σφουγγάρια παράγονται για την επισκευαστική βιομηχανία αυτοκινήτων και σκαφών.
- Διπλάσια αντοχή στην χρήση από τα συνηθισμένα σφουγγάρια υγρής και ξηρής τριβής.

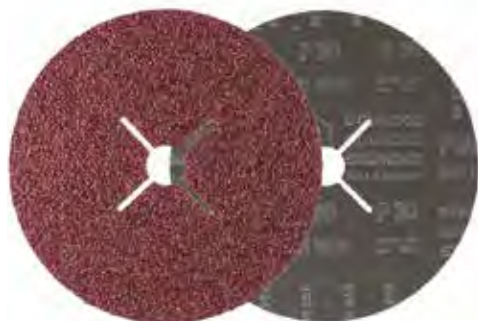

**ΔΙΣΚΟΙ ΤΡΙΒΗΣ ΦΙΜΠΕΡ**

**ΒΑΣΙΚΑ ΧΑΡΑΚΤΗΡΙΣΤΙΚΑ**

- Ανώτατης Γερμανικής ποιότητας δίσκοι τριβής, Ιδανικοί για τρίψιμο μετάλλων, σιδήρου, συγκολλήσεων και γενικά δύσκολων και απαιτητικών επιφανειών. Το φίμπερ έχει την ικανότητα να συγκρατεί την σκόνη, απαραίτητη ιδιότητα για αφαίρεση βερνικιού, σκουριάς, συγκολλήσεων και απαιτητικών επιφανειών.
- Διπλάσια αντοχή στην χρήση από τα κοινά φίμπερ
- Υλικό Υποστρώματος : Fiberglass 0.6mm , 0.8mm
- Κόκκος : Οξειδίο Αλουμινίου
- Οι Τύποι SKR είναι συμπληρωματικοί της κοκκομετρίας.



/ 25 τεμ. (SKR)



/ 50 τεμ. (541W)

**ΔΙΣΚΟΙ FIBER CERAMIC Φ115 MM**

ΚΟΚΚΟΣ	ΚΩΔΙΚΟΣ	ΤΥΠΟΣ	ΤΙΜΗ
P16	460433	SKR-F115/16	<b>0,85 €</b>
P24	460434	SKR-F115/24	<b>0,65 €</b>
P36	460435	SKR-F115/36	<b>0,62 €</b>
P40	460436	SKR-F115/40	<b>0,60 €</b>
P60	460437	SKR-F115/60	<b>0,57 €</b>
P80	460438	SKR-F115/80	<b>0,54 €</b>

**ΔΙΣΚΟΙ FIBER CERAMIC Φ125 MM**

ΚΟΚΚΟΣ	ΚΩΔΙΚΟΣ	ΤΥΠΟΣ	ΤΙΜΗ
P16	460439	SKR-F125/16	<b>0,98 €</b>
P24	470823	541W	<b>0,80 €</b>
P36	470824	541W	<b>0,75 €</b>
P40	470825	541W	<b>0,70 €</b>
P60	470826	541W	<b>0,63 €</b>
P80	460444	SKR-F125/80	<b>0,63 €</b>

**ΔΙΣΚΟΙ FIBER CERAMIC Φ150 MM**

ΚΟΚΚΟΣ	ΚΩΔΙΚΟΣ	ΤΥΠΟΣ	ΤΙΜΗ
P16	460451	SKR-F150/16	<b>1,30 €</b>
P24	470827	541W	<b>1,00 €</b>
P36	470828	541W	<b>1,00 €</b>
P40	470829	541W	<b>0,95 €</b>
P60	470830	541W	<b>0,85 €</b>
P80	470831	541W	<b>0,85 €</b>

**ΔΙΣΚΟΙ ΛΕΙΑΝΣΗΣ & ΤΡΙΒΗΣ SIC**

**ΒΑΣΙΚΑ ΧΑΡΑΚΤΗΡΙΣΤΙΚΑ**

- Δίσκοι τριβής από καρβίδιο σιλικόνης για εξαιρετική αντοχή σε τριβή δομικών υλικών (μάρμαρο, πέτρα, σίδηρο και ξύλο)
- Εξαιρετικά ανθεκτικοί ακόμη και στις πιο απαιτητικές τριβές λόγω σύνθεσης ρυτινούχων υλικών και καρβιδίων σιλικόνης
- Ιδανικό για συνεργασία με τροχό με δυνατότητα απορρόφησης ή έκκεντρο τριβείο για γρήγορη και επιθετική κοπή.



/ 50 τεμ.

**ΔΙΣΚΟΙ ΛΕΙΑΝΣΗΣ SIC Φ115 MM**

ΚΟΚΚΟΣ	ΚΩΔΙΚΟΣ	ΤΥΠΟΣ	ΤΙΜΗ
P24	460407	942E-F115/24	<b>0,68 €</b>
P36	460408	942E-F115/36	<b>0,45 €</b>
P40	460409	942E-F115/40	<b>0,39 €</b>
P60	460410	942E-F115/60	<b>0,36 €</b>
P80	460411	942E-F115/80	<b>0,33 €</b>
P100	460412	942E-F115/100	<b>0,30 €</b>
P120	460413	942E-F115/120	<b>0,30 €</b>
P150	460414	942E-F115/150	<b>0,30 €</b>
P180	460415	942E-F115/180	<b>0,30 €</b>
P220	460416	942E-F115/220	<b>0,30 €</b>
P240	460417	942E-F115/240	<b>0,30 €</b>
P320	460418	942E-F115/320	<b>0,30 €</b>
P400	460419	942E-F115/400	<b>0,30 €</b>

**ΔΙΣΚΟΙ ΛΕΙΑΝΣΗΣ SIC Φ125 MM**

ΚΟΚΚΟΣ	ΚΩΔΙΚΟΣ	ΤΥΠΟΣ	ΤΙΜΗ
P24	460420	942E-F125/24	<b>0,78 €</b>
P36	460421	942E-F125/36	<b>0,51 €</b>
P40	460422	942E-F125/40	<b>0,42 €</b>
P60	460423	942E-F125/60	<b>0,39 €</b>
P80	460424	942E-F125/80	<b>0,36 €</b>
P100	460425	942E-F125/100	<b>0,33 €</b>
P120	460426	942E-F125/120	<b>0,33 €</b>
P150	460427	942E-F125/150	<b>0,33 €</b>
P180	460428	942E-F125/180	<b>0,33 €</b>
P220	460429	942E-F125/220	<b>0,33 €</b>
P240	460430	942E-F125/240	<b>0,33 €</b>
P320	460431	942E-F125/320	<b>0,33 €</b>
P400	460432	942E-F125/400	<b>0,33 €</b>

### ΣΕΤ ΠΛΑΚΑΣ ΤΡΙΒΗΣ 75MM ΜΕ 6 ΛΕΙΑΝΤΙΚΟΥΣ ΔΙΣΚΟΥΣ ΚΑΙ ΑΞΟΝΑ 6MM



ΚΩΔΙΚΟΣ	ΤΥΠΟΣ	ΔΙΑΜΕΤΡΟΣ	ΤΙΜΗ
420381	ROL-506	50mm	10,00 €
420380	ROL-756	75mm	13,00 €

### ΠΛΑΚΑ ΤΡΙΒΗΣ ΜΕ ΑΞΟΝΑ ΔΡΑΠΑΝΟΥ 6MM ΥΨΗΛΩΝ ΣΤΡΟΦΩΝ



ΚΩΔΙΚΟΣ	ΤΥΠΟΣ	ΔΙΑΜΕΤΡΟΣ	ΤΙΜΗ
420377	26200-050	50mm	6,00 €
420338	26200-075	75mm	6,00 €

### ΜΙΝΙ ΛΕΙΑΝΤΙΚΟΙ ΔΙΣΚΟΙ ΜΕ ΠΛΑΣΤΙΚΟ ΣΥΝΔΕΣΜΟ



ΚΩΔΙΚΟΣ	ΤΥΠΟΣ	ΔΙΑΜΕΤΡΟΣ	ΚΟΚΚΟΣ	ΤΙΜΗ
420394	479BC-50	50mm	COARSE	1,80 €
420395	479RM-50	50mm	MEDIUM	1,80 €
420396	479BF-50	50mm	FINE	1,80 €
420397	479BC-75	75mm	COARSE	2,75 €
420398	479RM-75	75mm	MEDIUM	2,75 €
420399	479BF-75	75mm	FINE	2,75 €

### ΣΕΤ ΒΑΣΗΣ ΤΡΙΒΗΣ 50MM ΜΕ 5 ΜΙΝΙ ΛΕΙΑΝΤΙΚΟΥΣ ΔΙΣΚΟΥΣ ΚΑΙ ΑΞΟΝΑ 6MM



ΚΩΔΙΚΟΣ	ΤΥΠΟΣ	ΔΙΑΜΕΤΡΟΣ	ΤΙΜΗ
420378	ROL-501	50mm	13,50 €

### ΤΑΙΝΕΙΟΛΕΙΑΝΤΗΡΑΣ ΖΙΡΚΟΝΙΟΥ 541XF (10MM X 330MM)

#### ΒΑΣΙΚΑ ΧΑΡΑΚΤΗΡΙΣΤΙΚΑ

- Γυαλόχαρτο για τριβεία ταινίας. Ιδανικά για επισκευές όπου απαιτείται η χρήση ταινιολεπαντήρα με επιμήκυνση. Για τριβεία ταινιολεπαντήρα βλέπε ενότητα SUMAKE (σελ. 232)

ΚΟΚΚΟΣ	ΚΩΔΙΚΟΣ	ΤΥΠΟΣ	ΤΙΜΗ
P40	470782	95403T1040	1,50 €
P60	470783	95403T0160	1,50 €
P80	470784	95403T0180	1,50 €
P120	470822	95403T0112	1,50 €



 / 5 τεμ. (P40-P80) / 10 τεμ. (P120)

**ΔΙΣΚΟΣ ΚΑΘΑΡΙΣΜΟΥ ΦΑΝΟΠΟΙΙΑΣ ΜΕ ΑΞΟΝΑ Φ6ΜΜ, 12ΜΜ ΜΑΥΡΟΣ**

ΚΩΔΙΚΟΣ	ΤΥΠΟΣ	ΔΙΑΜΕΤΡΟΣ	ΤΙΜΗ
420382	26900-55	55X6mm	6,50 €
420383	26900-75	75X6mm	7,00 €
420384	26900-100	100X6mm	9,00 €
420385	26900-115	115X6mm	10,00 €

**ΔΙΣΚΟΣ ΚΑΘΑΡΙΣΜΟΥ, CLEAN STRIP**

ΚΩΔΙΚΟΣ	ΤΥΠΟΣ	ΔΙΑΜΕΤΡΟΣ	ΤΙΜΗ
420386	22909-100	100X16mm	8,00 €
420387	23909-115	115X22,2mm	9,00 €
420388	23909-125	125X22,2mm	10,00 €

**ΑΝΤΑΠΤΟΡΑΣ / ΒΑΣΗ ΓΙΑ ΣΥΝΔΕΣΗ ΜΕ ΔΙΣΚΟΥΣ ΤΡΙΒΗΣ 12.7 ΣΕ ΑΞΟΝΑ 6ΜΜ**

ΚΩΔΙΚΟΣ	ΤΥΠΟΣ	ΔΙΑΜΕΤΡΟΣ	ΜΑΧ RPM	ΤΙΜΗ
420389	68V-12	12mm	4.500	6,00 €

**ΔΙΣΚΟΣ ΚΑΘΑΡΙΣΜΟΥ ΦΑΝΟΠΟΙΙΑΣ ΓΙΑ ΣΥΝΔΕΣΗ ΜΕ ΑΝΤΑΠΤΟΡΑ 12.7ΜΜ ΜΑΥΡΟΣ**

ΚΩΔΙΚΟΣ	ΤΥΠΟΣ	ΔΙΑΜΕΤΡΟΣ	ΤΙΜΗ
420390	25900-075	75mm	5,00 €
420391	25900-100	100mm	6,50 €
420392	25900-115	115mm	8,00 €
420393	25900-125	125mm	9,00 €

**ΣΕΤ ΔΙΣΚΟΙ ΚΑΘΑΡΙΣΜΟΥ - ΤΡΙΒΗΣ & ΔΙΣΚΟΙ ΛΕΙΑΝΣΗΣ 6 ΤΕΜ, 50ΜΜ ΚΑΙ ΑΞΟΝΑ 6ΜΜ**

ΚΩΔΙΚΟΣ	ΤΥΠΟΣ	ΔΙΑΜΕΤΡΟΣ	ΤΙΜΗ
420379	ROL-506	50mm	12,00 €

**ΔΙΣΚΟΙ ΚΑΘΑΡΙΣΜΟΥ ΕΠΙΦΑΝΕΙΩΝ**

- REP4 Μαλακή γόμα επιδιόρθωσης ζημιών με άξονα 5/16.



ΚΩΔΙΚΟΣ	ΠΕΡΙΓΡΑΦΗ	ΤΙΜΗ
430015	REP4 Φ85mm	8,00 €

**ΒΑΣΗ ΦΙΜΠΕΡ**

ΚΩΔΙΚΟΣ	ΠΕΡΙΓΡΑΦΗ	ΤΙΜΗ
508008	K904 ΒΑΣΗ ΦΙΜΠΕΡ Μ14, 115ΜΜ	7,40 €
508009	K905 ΒΑΣΗ ΦΙΜΠΕΡ Μ14, 125ΜΜ	7,90 €
508010	K907 ΒΑΣΗ ΦΙΜΠΕΡ Μ14, 180ΜΜ	15,20 €

**ΒΟΥΡΤΣΑ ΑΠΟΜΑΚΡΥΝΣΗΣ ΣΚΟΥΡΙΑΣ**

- Βούρτσα τριβής σκουριάς με τρίχα ορείχαλκου 0,3 mm
- Μήκος βούρτσας με λαβή 25 cm



ΚΩΔΙΚΟΣ	ΠΕΡΙΓΡΑΦΗ	ΤΙΜΗ
507047	SIT-0010	1,70 €

### ΣΥΡΜΑΤΟΒΟΥΡΤΣΑ ΣΤΡΟΓΓΥΛΗ ΜΕ ΑΞΟΝΑ ΔΡΑΠΑΝΟΥ 6ΜΜ



ΚΩΔΙΚΟΣ	ΤΥΠΟΣ	ΔΙΑΜΕΤΡΟΣ	ΜΑΧ RPM	ΤΙΜΗ
420310	56261-040	40mm	4.500	1,90 €
420311	56261-050	50mm	4.500	2,00 €
420312	56261-075	75mm	4.500	2,90 €
420313	56261-100	100mm	4.500	3,50 €

### ΣΕΤ 6 ΤΕΜΑΧΙΩΝ ΒΟΥΡΤΣΕΣ ΛΕΙΑΝΣΗΣ ΜΕ ΑΞΟΝΑ ΔΡΑΠΑΝΟΥ 6ΜΜ



ΚΩΔΙΚΟΣ	ΤΥΠΟΣ	ΔΙΑΜΕΤΡΟΣ	ΜΑΧ RPM	ΤΙΜΗ
420320	BRS-0606	25-100mm	4.500	11,00 €

### ΣΥΡΜΑΤΟΒΟΥΡΤΣΑ ΚΑΜΠΑΝΑ ΕΥΘΕΙΑ, ΜΕ ΑΞΟΝΑ ΔΡΑΠΑΝΟΥ 6ΜΜ



ΚΩΔΙΚΟΣ	ΤΥΠΟΣ	ΔΙΑΜΕΤΡΟΣ	ΜΑΧ RPM	ΤΙΜΗ
420375	66741-050	50mm	4.500	1,50 €
420376	66741-075	75mm	4.500	2,00 €

### ΣΥΡΜΑΤΟΒΟΥΡΤΣΑ ΠΙΝΕΛΟ ΜΕ ΑΞΟΝΑ ΔΡΑΠΑΝΟΥ 6ΜΜ



ΚΩΔΙΚΟΣ	ΤΥΠΟΣ	ΔΙΑΜΕΤΡΟΣ	ΜΑΧ RPM	ΤΙΜΗ
420304	56161-012	12mm	20.000	2,00 €
420305	56161-017	17mm	4.500	2,30 €
420306	56161-025	25mm	4.500	3,90 €

### ΣΥΡΜΑΤΟΒΟΥΡΤΣΑ ΚΑΜΠΑΝΑ ΜΕ ΑΞΟΝΑ ΔΡΑΠΑΝΟΥ 6ΜΜ



ΚΩΔΙΚΟΣ	ΤΥΠΟΣ	ΔΙΑΜΕΤΡΟΣ	ΜΑΧ RPM	ΤΙΜΗ
420368	66721-050	50mm	12.000	1,55 €
420369	66721-075	75mm	12.000	2,10 €

### ΣΥΡΜΑΤΟΒΟΥΡΤΣΑ ΚΑΜΠΑΝΑ ΜΕ ΣΠΕΙΡΩΜΑ Μ14



ΚΩΔΙΚΟΣ	ΤΥΠΟΣ	ΔΙΑΜΕΤΡΟΣ	ΜΑΧ RPM	ΤΙΜΗ
420370	34721-125	125mm	6.500	7,30 €
420371	34721-150	150mm	4.500	9,80 €

### ΣΥΡΜΑΤΟΒΟΥΡΤΣΑ ΚΑΜΠΑΝΑ ΕΥΘΕΙΑ, ΜΕ ΣΤΡΙΦΤΗ ΙΝΑ (ΚΟΤΣΙΔΑ) ΣΠΕΙΡΩΜΑ Μ14



ΚΩΔΙΚΟΣ	ΤΥΠΟΣ	ΔΙΑΜΕΤΡΟΣ	ΜΑΧ RPM	ΤΙΜΗ
420372	34728-080	80mm	8.500	7,25 €
420373	34728-100	100mm	8.500	10,00 €
420374	34728-125	125mm	8.500	16,00 €

### ΣΥΡΜΑΤΟΒΟΥΡΤΣΑ ΚΑΜΠΑΝΑ ΜΕ ΣΠΕΙΡΩΜΑ Μ14



ΚΩΔΙΚΟΣ	ΤΥΠΟΣ	ΔΙΑΜΕΤΡΟΣ	ΜΑΧ RPM	ΤΙΜΗ
420301	34761-065	65mm	12.500	5,35 €
420302	34761-085	85mm	8.500	7,20 €
420303	34761-100	100mm	8.500	9,80 €



**ΣΥΡΜΑΤΟΒΟΥΡΤΣΑ ΚΩΝΙΚΗ  
ΜΕ ΣΠΕΙΡΩΜΑ Μ14**

ΚΩΔΙΚΟΣ	ΤΥΠΟΣ	ΔΙΑΜΕΤΡΟΣ	MAX RPM	ΤΙΜΗ
420307	34061-100	100mm	12.500	6,60 €
420308	34061-115	115mm	12.500	7,80 €
420309	34061-125	125mm	12.500	8,25 €

**ΣΥΡΜΑΤΟΒΟΥΡΤΣΑ ΚΩΝΙΚΗ ΜΕ ΣΤΡΙΦΤΗ ΙΝΑ (ΚΟΤΣΙΔΑ)  
ΜΕ ΣΠΕΙΡΩΜΑ Μ14**

ΚΩΔΙΚΟΣ	ΤΥΠΟΣ	ΔΙΑΜΕΤΡΟΣ	MAX RPM	ΤΙΜΗ
420366	34028-115	115mm	12.500	4,90 €
420367	34028-125	125mm	12.500	6,20 €

**ΣΕΤ 12 ΤΕΜΑΧΙΩΝ ΒΟΥΡΤΣΕΣ ΛΕΙΑΝΣΗΣ ΜΕ ΑΞΟΝΑ  
ΔΡΑΠΑΝΟΥ 6MM**

ΚΩΔΙΚΟΣ	ΤΥΠΟΣ	ΔΙΑΜΕΤΡΟΣ	ΤΕΜΑΧΙΑ	ΤΙΜΗ
420321	BRS-1206	19-75mm	12	15,00 €

**ΣΕΤ 10 ΤΕΜΑΧΙΩΝ ΠΕΤΡΕΣ ΛΕΙΑΝΣΗΣ ΤΡΟΧΟΥ FLEXIBLE  
ΜΕ ΑΞΟΝΑ ΔΡΑΠΑΝΟΥ 3MM & 6MM**

ΚΩΔΙΚΟΣ	ΤΥΠΟΣ	ΑΞΟΝΑΣ	ΤΕΜΑΧΙΑ	ΤΙΜΗ
420322	STS-1036	3 & 6 mm	10	5,00 €

**ΣΕΤ 6 ΤΕΜΑΧΙΩΝ ΒΟΥΡΤΣΕΣ ΚΑΘΑΡΙΣΜΟΥ ΙΝΟΧ**



ΚΩΔΙΚΟΣ	ΤΥΠΟΣ	ΠΕΡΙΓΡΑΦΗ	ΤΙΜΗ
420323	TBS-06SS	1/4	6,50 €

**ΣΕΤ 20 ΤΕΜΑΧΙΩΝ ΒΟΥΡΤΣΕΣ ΚΑΘΑΡΙΣΜΟΥ ΧΑΛΚΟΥ**

ΚΩΔΙΚΟΣ	ΤΥΠΟΣ	ΤΕΜΑΧΙΑ	ΤΙΜΗ
420324	BRS-20SS	20	33,00 €

**ΜΑΡΚΑΔΟΡΟΣ ΜΙΝΙ ΑΝΕΞΙΤΗΛΟΣ 1.2MM**

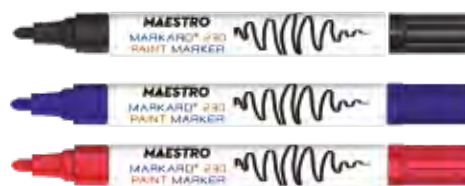
ΚΩΔΙΚΟΣ	ΤΥΠΟΣ	ΧΡΩΜΑ	ΤΙΜΗ
380409	MARKARO120/BK	ΜΑΥΡΟ	0,80 €
380411	MARKARO120/BL	ΜΠΛΕ	0,80 €
380410	MARKARO120/RE	ΚΟΚΚΙΝΟ	0,80 €

**ΜΑΡΚΑΔΟΡΟΣ ΑΝΕΞΙΤΗΛΟΣ ΜΕ ΜΠΙΛΙΑ, 3MM**

ΚΩΔΙΚΟΣ	ΤΥΠΟΣ	ΧΡΩΜΑ	ΤΙΜΗ
380406	MARKARO230/BK	ΜΑΥΡΟ	1,25 €
380408	MARKARO230/BL	ΜΠΛΕ	1,25 €
380407	MARKARO230/RE	ΚΟΚΚΙΝΟ	1,25 €

- Εξαιρετικά ανθεκτικές βούρτσες τριβής με πλαστικό εσωτερικό πυρήνα που ταιριάζει απόλυτα στην σατινιέρα της RUPES SR200 AEN
- Μήκος 100cm



### ΛΕΙΑΝΤΙΚΕΣ ΒΟΥΡΤΣΕΣ ΣΑΤΙΝΙΕΡΑΣ Φ100 ΜΜ ΜΕ ΠΛΑΣΤΙΚΟ ΠΥΡΗΝΑ

ΚΩΔΙΚΟΣ	420317	420318	420319
ΤΥΠΟΣ	89361-100	89311-100	89381-100
ΤΙΜΗ	45,00 €	55,00 €	55,00 €

- Εξαιρετικά ανθεκτικές βούρτσες τριβής με μεταλλικό εσωτερικό πυρήνα για σατινιέρες
- Μήκος 90cm



### ΛΕΙΑΝΤΙΚΕΣ ΒΟΥΡΤΣΕΣ ΣΑΤΙΝΙΕΡΑΣ Φ100 ΜΜ ΜΕ ΜΕΤΑΛΙΚΟ ΠΥΡΗΝΑ

ΚΩΔΙΚΟΣ	420314	420315	420316
ΤΥΠΟΣ	79361-100	79311-100	79381-100
ΤΙΜΗ	25,00 €	25,00 €	25,00 €



- Δεν περιλαμβάνεται στις βούρτσες

### ΛΕΙΑΝΤΙΚΕΣ ΒΟΥΡΤΣΕΣ ΣΑΤΙΝΙΕΡΑΣ Φ100 ΜΜ ΜΕ ΠΛΑΣΤΙΚΟ ΠΥΡΗΝΑ

ΚΩΔΙΚΟΣ	420353	420352	420339
ΤΥΠΟΣ	89336-100	89306-100	748C-19
ΤΙΜΗ	45,00 €	50,00 €	33,00 €

### ΒΟΥΡΤΣΑ ΤΥΠΟΥ "SCOTCH" 100MM (Φ100MM - 19MM)



ΚΩΔΙΚΟΣ	ΤΥΠΟΣ	ΚΟΚΚΟΣ	ΤΙΜΗ
420358	89341-100	P80	19,00 €
420359	89342-100	P180	19,00 €
420360	89343-100	P280	19,00 €
420361	89344-100	P320	19,00 €

### ΒΟΥΡΤΣΑ ΜΕ ΣΜΥΡΙΔΟΠΑΝΟ 100MM (Φ100MM - 19MM)



ΚΩΔΙΚΟΣ	ΤΥΠΟΣ	ΚΟΚΚΟΣ	ΤΙΜΗ
420354	89371-100	P40	17,00 €
420355	89372-100	P60	17,00 €
420356	89373-100	P80	17,00 €
420357	89374-100	P120	17,00 €

### ΒΟΥΡΤΣΑ "ΑΝΑΜΕΙΚΤΟΣ" 100MM (Φ100MM - 19MM)



ΚΩΔΙΚΟΣ	ΤΥΠΟΣ	ΚΟΚΚΟΣ	ΤΙΜΗ
420362	893M1-100	P80	19,00 €
420363	893M2-100	P180	19,00 €
420364	893M3-100	P280	19,00 €
420365	893M4-100	P320	19,00 €

**SikaTack® Go4it**
 / 12 τεμ.

Το SikaTack® -Go4it είναι ένα συγκολλητικό παρμπρίζ ταχείας εφαρμογής με πολύ μικρό χρόνο Ασφαλούς Αποχώρησης Οχήματος. Είναι εύκολο στη χρήση με εξαιρετικά τεχνικά χαρακτηριστικά. Το SikaTack® -Go4it είναι ιδανικό για αυτοκίνητα με εσωτερικές κεραίες και είναι συμβατό με όλες τις μάρκες και μοντέλα αυτοκινήτων (All in One Modulus).

- Επιλογή χρήσης μαύρου ασταριού ή ενεργοποιητή
- Εύκολη, καθαρή ψυχρή εφαρμογή
- Χρόνος ασφαλούς αποχώρησης (σύμφωνα με το FMVSS 212/208 χωρίς ζώνες ασφαλείας)
- **Χωρίς** αερόσακο: 1h
- Με **διπλό** αερόσακο: 4h

ΚΩΔΙΚΟΣ	ΤΥΠΟΣ	ΣΥΣΚΕΥΑΣΙΑ	ΧΡΩΜΑ	ΤΙΜΗ
450422	410077	ΦΥΣΙΓΓΑ 300 ml	ΜΑΥΡΟ	<b>9,20 €</b>
450423	410079	ΣΑΛΑΜΙ 400 ml	ΜΑΥΡΟ	<b>9,60 €</b>
450421	410078	ΣΑΛΑΜΙ 600 ml	ΜΑΥΡΟ	<b>13,80 €</b>

**SikaTack® Drive**
 / 12 τεμ.

Το SikaTack® Drive είναι ένα συγκολλητικό παρμπρίζ ταχείας ψυχρής εφαρμογής το οποίο προσφέρει υψηλή ποιότητα και ασφάλεια, προσδίδοντας ταυτόχρονα πολύ μικρό χρόνο Ασφαλούς Αποχώρησης Οχήματος. Το υλικό είναι μη αγώγιμο και είναι κατάλληλο για αυτοκίνητα με εσωτερικές κεραίες και είναι συμβατό με όλες τις μάρκες και μοντέλα αυτοκινήτων (All in One Modulus).

- Επιλογή χρήσης μαύρου ασταριού ή ενεργοποιητή
- Εύκολη, καθαρή ψυχρή εφαρμογή
- Χρόνος ασφαλούς αποχώρησης (σύμφωνα με το FMVSS 212/208 χωρίς ζώνες ασφαλείας)
- **Χωρίς** αερόσακο: 1/2h
- Με **διπλό** αερόσακο: 1h

ΚΩΔΙΚΟΣ	ΤΥΠΟΣ	ΣΥΣΚΕΥΑΣΙΑ	ΧΡΩΜΑ	ΤΙΜΗ
450424	537164	ΦΥΣΙΓΓΑ 300 ml	ΜΑΥΡΟ	<b>11,70 €</b>
450425	537174	ΣΑΛΑΜΙ 400 ml	ΜΑΥΡΟ	<b>12,30 €</b>
450542	526185	ΣΑΛΑΜΙ 600 ml	ΜΑΥΡΟ	<b>14,00 €</b>

**Sikaflex® -268**
 / 20 τεμ.

Το Sikaflex® -268 είναι ένα σφραγιστικό και συγκολλητικό υλικό για λεωφορεία, φορτηγά και σιδηροδρομικά οχήματα ανθεκτικό στην υπεριώδη ακτινοβολία. Το Sikaflex® -268 έχει σχεδιαστεί για εφαρμογές τοποθέτησης παρμπρίζ από τους εργοστασιακούς κατασκευαστές (OEM) και είναι κατάλληλο για παρμπρίζ γυαλιού ορυκτής βάσης. Το Sikaflex® -268 μπορεί να επεξεργαστεί ώστε να αποκτήσει πολύ λεπτό φινιρίσμα και περιέχει ειδικά πρόσθετα για μεγάλη αντοχή στην UV ακτινοβολία

- Επιλογή χρήσης μαύρου ασταριού ή ενεργοποιητή
- Εύκολη, καθαρή ψυχρή εφαρμογή
- Χωρίς Διαλύτες και PVC
- Ταχεία Ωρίμανση
- Κατάλληλο για χειροκίνητη και αυτοματοποιημένη εφαρμογή
- Ανθεκτικό σε πολύ επιθετικά καθαριστικά που συναντάμε σε τρένα, πούλμαν κ.α.





ΚΩΔΙΚΟΣ	ΤΥΠΟΣ	ΣΥΣΚΕΥΑΣΙΑ	ΧΡΩΜΑ	ΤΙΜΗ
450486	454860	ΣΑΛΑΜΙ 600 ml	ΜΑΥΡΟ	<b>17,50 €</b>

## ΣΥΡΜΑ ΑΝΤΙΚΑΤΑΣΤΑΣΗΣ ΠΑΡΜΠΡΙΖ

### ΣΥΡΜΑ ΚΟΠΗΣ ΠΟΛΥΟΥΡΕΘΑΝΗΣ

Σύρματα αφαίρεσης πολυουρεθάνης σε διαφορετικά σχήματα (στρογγυλά ή τετράγωνο καρέ) για την αφαίρεση παλαιάς πολυουρεθάνης συγκράτησης παρμπρίζ. Τα σύρματα από χαλκό (R930017 & R930017B) έχουν υψηλότερη αντοχή σε τριβή και φθορά και αντέχουν περισσότερο σε σκληρά υλικά



ΚΩΔΙΚΟΣ	ΤΥΠΟΣ	ΜΗΚΟΣ	ΚΑΡΕ / ΑΚΡΗ	ΤΙΜΗ / ΤΕΜ
460155	R930017B	3,0 m	ΣΤΡΟΓΓΥΛΟ 	5,30 €
460153	R930017	22,5 m	ΣΤΡΟΓΓΥΛΟ 	10,50 €
460150	R930018	25 m	ΤΕΤΡΑΓΩΝΟ 	12,80 €
460151	R930019	50 m	ΤΕΤΡΑΓΩΝΟ 	23,50 €
460152	R930020A	50 m	ΤΡΙΓΩΝΙΚΟ 	37,00 €

### ΞΥΛΙΝΗ ΛΑΒΗ ΣΥΓΚΡΑΤΗΣΗΣ ΣΥΡΜΑΤΟΣ

- Ξύλινη λαβή μήκους 15 cm για την συγκράτηση σύρματος



ΚΩΔΙΚΟΣ	ΤΥΠΟΣ	ΤΙΜΗ
460154	R840017	8,00 €

### ΚΙΤ ΞΥΛΙΝΗ ΛΑΒΗ ΣΥΓΚΡΑΤΗΣΗΣ ΜΕ ΣΥΡΜΑ ΣΤΡΟΓΓΥΛΟ (3 ΜΤ)

- Ετοίμο κίτ αφαίρεσης παρμπρίζ με σύρμα και ξύλινες λαβές



ΚΩΔΙΚΟΣ	ΤΥΠΟΣ	ΤΙΜΗ
460123	R840015	15,80 €

### ΠΛΑΣΤΙΚΗ ΛΑΒΗ ΣΥΓΚΡΑΤΗΣΗΣ ΣΥΡΜΑΤΟΣ

- Πλαστική λαβή μήκους 15 cm για την συγκράτηση σύρματος



ΚΩΔΙΚΟΣ	ΤΥΠΟΣ	ΤΙΜΗ
460156	R930184	35,00 €

### ΠΛΑΣΤΙΚΗ ΛΑΒΗ ΣΥΓΚΡΑΤΗΣΗΣ ΣΥΡΜΑΤΟΣ ΜΕ ΒΕΝΤΟΥΖΑ

- Πλαστική λαβή 15 cm με βεντούζα για συγκόλληση σε σταθερό σημείο



ΚΩΔΙΚΟΣ	ΤΥΠΟΣ	ΤΙΜΗ
460157	R930184A	38,00 €

### ΜΕΤΑΛΛΙΚΟΣ ΟΔΗΓΟΣ ΔΙΕΙΣΔΥΣΗΣ ΣΥΡΜΑΤΟΣ ΣΕ ΠΑΡΜΠΡΙΖ

- Οδηγός για σύρμα "Σουβλί" σε παρμπρίζ αυτοκινήτων - σκαφών



ΚΩΔΙΚΟΣ	ΤΥΠΟΣ	ΤΙΜΗ
460160	R930162	21,00 €
460159	R930129	22,00 €

### ΣΕΤ ΚΟΝΤΡΑΣ ΠΑΡΜΠΡΙΖ ΚΑΙ ΛΑΒΗΣ ΣΥΡΜΑΤΟΣ

- Σέτ από κόντρα 23 cm και λαβή με αυτόματο κλείδωμα για παρμπρίζ



ΚΩΔΙΚΟΣ	ΤΥΠΟΣ	ΤΙΜΗ
460130	R930117-ΚΟΝΤΡΑ	51,00 €
460158	R930116 - ΣΕΤ	69,00 €



### Sikaflex®-221

Το Sikaflex®-221 είναι ένα συγκολλητικό - σφραγιστικό πολυουρεθάνης ενός συστατικού υψηλής ποιότητας και πολλαπλών χρήσεων που ωριμάζει με την ατμοσφαιρική υγρασία ώστε να σχηματίσει ένα ανθεκτικό ελαστομερές. Το Sikaflex®-221 κατασκευάζεται σύμφωνα με το σύστημα διασφάλισης ποιότητας ISO 9001/14001 και το ενδοεταιρικό πρόγραμμα responsible care.

 / 12 τεμ.

- Ενός Συστατικού
- Μπορεί να βαφτεί
- Ανθεκτικό σε φρέσκο και θαλασσινό νερό
- Έχει εξαιρετική πρόσφυση
- Είναι ανθεκτικό στη γήρανση
- Έχει επίπεδο ποιότητας OEM
- Έχει έγκριση NFS

ΚΩΔΙΚΟΣ	ΤΥΠΟΣ	ΣΥΣΚΕΥΑΣΙΑ	ΧΡΩΜΑ	ΤΙΜΗ
450071, 450014, 450076	1389,46867,1386	ΦΥΣΙΓΓΑ 300 ml	ΜΑΥΡΟ, ΓΚΡΙ, ΛΕΥΚΟ,	<b>10,20 €</b>
450057, 450066, 450065	46870,46868,32496	ΣΑΛΑΜΙ 600 ml	ΜΑΥΡΟ, ΓΚΡΙ, ΛΕΥΚΟ	<b>18,90 €</b>



### Sikaflex®-227

Το Sikaflex®-227 είναι κατάλληλο για σφράγιση αρμών, ραφών, απλή συγκόλληση καθώς και τη μείωση των ταλαντώσεων και της έντασης του ήχου σε επισκευές φανοποιείου κατόπιν σύγκρουσης και κατασκευές πλαίσιου αυτοκινήτων. Κατάλληλα υποστρώματα είναι μεταλλικά αστάρια και βαφές (δύο συστατικών), μέταλλα, βαμμένα πλαστικά και πλαστικά. Προσφύεται σε μεγάλο εύρος υποστρωμάτων.

 / 12 τεμ.

- Εξαιρετικές ιδιότητες εφαρμογής, ακόμη και εφαρμογή πάνω από το κεφάλι (οροφές - ταβάνι)
- Μπορεί να βαφτεί
- Δημιουργία επιδερμίδας σε σύντομο χρονικό διάστημα
- Δεν περιέχει σιλκόνη
- Έχει επίπεδο ποιότητας OEM

ΚΩΔΙΚΟΣ	ΤΥΠΟΣ	ΣΥΣΚΕΥΑΣΙΑ	ΧΡΩΜΑ	ΤΙΜΗ
450035	4553	ΦΥΣΙΓΓΑ 300 ml	ΜΑΥΡΟ	<b>8,70 €</b>
450036	6965	ΦΥΣΙΓΓΑ 300 ml	ΛΕΥΚΟ	<b>8,70 €</b>

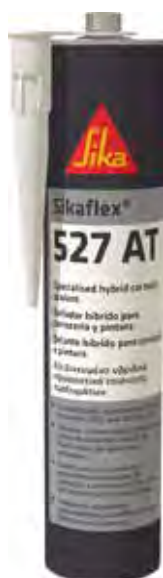

### Sikaflex®-527 AT

Το Sikaflex®-527 AT είναι κατάλληλο για γενικές εφαρμογές σφράγισης, σφράγιση ραφών, απλή συγκόλληση καθώς και για μείωση των ταλαντώσεων και της έντασης του ήχου σε επισκευές φανοποιείου κατόπιν σύγκρουσης στην κατασκευή αμαξώματος αυτοκινήτων.

Εξαιρετική πρόσφυση στα υλικά που χρησιμοποιούνται συνήθως στα φανοποιεία όπως μεταλλικά αστάρια και βαφές, μέταλλα, βαμμένα πλαστικά και πλαστικά.

 / 12 τεμ.

- Προηγμένη υβριδική τεχνολογία (πολυμερή θερματισμού σε σιλάνια)
- Μπορεί να βαφτεί
- Καλή πρόσφυση σε μεγάλο εύρος υποστρωμάτων χωρίς αστάρι
- Χωρίς ισοκυανικές ενώσεις, διαλύτες, σιλκόνη και PVC

ΚΩΔΙΚΟΣ	ΤΥΠΟΣ	ΣΥΣΚΕΥΑΣΙΑ	ΧΡΩΜΑ	ΤΙΜΗ
450519	170783	ΦΥΣΙΓΓΑ 300 ml	ΜΑΥΡΟ	<b>9,00 €</b>
450520	170782	ΦΥΣΙΓΓΑ 300 ml	ΓΚΡΙ	<b>9,00 €</b>
450521	170785	ΦΥΣΙΓΓΑ 300 ml	ΛΕΥΚΟ	<b>9,00 €</b>

### Sikaflex®-529 AT

Το Sikaflex®-529 AT είναι ψεκάσιμο σφραγιστικό υβριδίου πολυουρεθάνης πολλαπλών εφαρμογών, για την αποκατάσταση ραφών στο αρχικό εργοστασιακό τους τελείωμα. Εφαρμόζεται με το πρωτοποριακό πιστόλι Sika Jetflow Gun που έχει την δυνατότητα να ψεκάζει το υλικό σε διάφορα πλάτη ή να το εφαρμόσει σε κορδόνι, και να απλωθεί σε συνέχεια με σπάτουλα ή πινέλο. Το Sikaflex®-529 AT παράγεται σε συσκευασία φύσιγγας 300 ml και σαλαμιού 300 ml.

/ 12 τεμ.

- Είναι εύκολο στην χρήση
- Μπορεί να βαφτεί
- Εφαρμογή με πινέλο ή ψεκασμό
- Έχει εξαιρετική πρόσφυση
- Δυνατότητα εργασίας σε οροφές
- Έχει επίπεδο ποιότητας OEM
- Χωρίς σιλικόνη
- Στεγνώνει γρήγορα (σχηματίζει επιδερμίδα σε 15 λεπτά)



ΚΩΔΙΚΟΣ	ΤΥΠΟΣ	ΣΥΣΚΕΥΑΣΙΑ	ΧΡΩΜΑ	ΤΙΜΗ
450098, 450141	408986,409006	ΦΥΣΙΓΓΑ 300 ml	ΜΑΥΡΟ, ΜΠΕΖ	<b>15,50 €</b>
450089, 450088	171197,171196	ΣΑΛΑΜΙ 300 ml	ΜΑΥΡΟ, ΜΠΕΖ	<b>12,60 €</b>

### Sikaflex®-521 UV

Το Sikaflex®-521 UV είναι ένα σφραγιστικό, συγκολλητικό υλικό εξαιρετικής πρόσφυσης ανθεκτικό στις καιρικές συνθήκες. Το Sikaflex®-521 UV έχει πολύ καλή πρόσφυση σε μεγάλο εύρος υποστρωμάτων και είναι κατάλληλο για ελαστική σφράγιση και συγκόλληση. Τα κατάλληλα υποστρώματα είναι ξύλο, μέταλλα, αστάρια μετάλλων, βαφές (2 - συστατικών), κεραμικά υλικά και πλαστικά. Το Sikaflex®-521 UV είναι ανθεκτικό στην υπεριώδη ακτινοβολία στο νερό, το θαλασσινό νερό και τα υδατικής βάσης καθαριστικά

/ 20 τεμ.

- Υβριδικής τεχνολογίας
- Μπορεί να βαφτεί και να τριφτεί
- Δεν απαιτείται η χρήση ασταριού
- Εύκολη και καθαρή ψυχρή εφαρμογή
- Μή διαβρωτικό
- Χωρίς διαλύτες και PVC
- Κατάλληλο για χειροκίνητη και αυτοματοποιημένη εφαρμογή
- Σχεδόν άοσμο



ΚΩΔΙΚΟΣ	ΤΥΠΟΣ	ΣΥΣΚΕΥΑΣΙΑ	ΧΡΩΜΑ	ΤΙΜΗ
450060	66108	ΣΑΛΑΜΙ 600 ml	ΜΑΥΡΟ	<b>21,70 €</b>
450281	70268	ΣΑΛΑΜΙ 600 ml	ΓΚΡΙ	<b>21,70 €</b>

### Sikaflex®-522

Το Νέο Sikaflex®-522 είναι ένα σφραγιστικό υβριδίου πολυουρεθάνης (STP Polymer), κατάλληλο για την ελαστική σφράγιση ραφών, συγκολλήσεων, σε συστήματα αεραγωγών, μονάδες aircondition, χώρους κατεργασίας τροφίμων και θαλάμους ψύξης. Το προϊόν πιστοποιείται σύμφωνα με πρότυπα EN 1186, EN 13130, CEN/TS 14234 και VDI 6022.

/ 20 τεμ.

- Ιδανικό για βιομηχανία τροφίμων και θαλάμους ψύξης
- Εξαιρετικά ανθεκτικό σε μύκητες
- Έχει εξαιρετική πρόσφυση
- Είναι ανθεκτικό στην γήρανση
- Πολύ καλή πρόσφυση σε πολλά υποστρώματα
- Χαμηλής Οσμής



ΚΩΔΙΚΟΣ	ΤΥΠΟΣ	ΣΥΣΚΕΥΑΣΙΑ	ΧΡΩΜΑ	ΤΙΜΗ
450485	538816	ΣΑΛΑΜΙ 600 ml	ΛΕΥΚΟ	<b>21,70 €</b>

**Sikaflex®-552 AT**
 / 12 τεμ.

Το Sikaflex®-552 AT είναι ισχυρό δομικό συγκολλητικό υλικό με μειωμένες απαιτήσεις προετοιμασίας επιφάνειας. Είναι ανθεκτικό στην υπεριώδη ακτινοβολία και είναι κατάλληλο προϊόν για τη συγκόλληση αεροτομών, εμβλημάτων, διακοσμητικών και άλλων εφαρμογών στην εσωτερική και εξωτερική πλευρά του οχήματος. Έχει μεγάλη ηλεκτρική αντίσταση και άψογη πρόσφυση σε επιφάνειες χωρίς την ανάγκη ασαρώματος (αποτρέπει τον γαλβανισμό). Το Sikaflex®-552 είναι κατάλληλο για δομικές συγκολλήσεις που υπόκεινται σε δυναμικές καταπονήσεις.

- Υβριδικής τεχνολογίας
- Μπορεί να βαφτεί
- Εφαρμογή με πινέλο ή πιστόλι
- Έχει άμεσο γράπωμα
- Δυνατότητα εργασίας σε οροφές
- Έχει επίπεδο ποιότητας OEM
- Αντέχει σε μεγάλα δυναμικά φορτία
- Στεγνώνει γρήγορα (σχηματίζει επιδερμίδα σε 15 λεπτά)

ΚΩΔΙΚΟΣ	ΤΥΠΟΣ	ΣΥΣΚΕΥΑΣΙΑ	ΧΡΩΜΑ	ΤΙΜΗ
450122, 450507	182104, 182103	ΦΥΣΙΓΓΑ 300 ml	ΜΑΥΡΟ, ΛΕΥΚΟ	<b>16,70 €</b>

**Sikaflex®-252**
 / 20 τεμ.

Το Sikaflex®-252 είναι ένα πολυουρεθανικό, δομητικό ανθεκτικό συγκολλητικό υλικό ενός συστατικού, που δεν κρεμάει, με μορφή πάστας που ωριμάζει με έκθεση στην ατμοσφαιρική υγρασία ώστε να σχηματίσει ένα ανθεκτικό ελαστομερές. Το Sikaflex®-252 είναι κατάλληλο για δομικούς αρμούς που υπόκεινται σε δυναμικές καταπονήσεις.

- Πολυουρεθανικής τεχνολογίας
- Μπορεί να βαφτεί
- Εφαρμογή και με πινέλο
- Έχει δυνατό γράπωμα
- Δυνατότητα εργασίας σε οροφές
- Έχει επίπεδο ποιότητας OEM
- Αντέχει σε μεγάλα δυναμικά φορτία

ΚΩΔΙΚΟΣ	ΤΥΠΟΣ	ΣΥΣΚΕΥΑΣΙΑ	ΧΡΩΜΑ	ΤΙΜΗ
450078, 450104	7194,1372	ΣΑΛΑΜΙ 600 ml	ΜΑΥΡΟ, ΛΕΥΚΟ	<b>27,30 €</b>

**Sikaflex®-212 FC**
 12 τεμ. (400ml) / 20 τεμ. (600ml)

Το Sikaflex®-212 FC είναι μια γενικής χρήσης σφραγιστική αρμόκολλα πολυουρεθάνης σε οικονομική συσκευασία. Το Sikaflex®-212 FC συνδυάζει τα πλεονεκτήματα του Sikaflex 227 με την οικονομία και ευκολία χρήσης του. Ιδιαίτερα κατάλληλο για κάλυψη ραφών αμαξωμάτων, κάλυψη συγκολλήσεων και μικροεργασίες συγκόλλησης.

- Ενός συστατικού
- Μπορεί να βαφτεί
- Ανθεκτικό σε φρέσκο και θαλασσινό νερό
- Έχει εξαιρετική πρόσφυση
- Είναι ανθεκτικό στη γήρανση
- Έχει επίπεδο ποιότητας OEM
- Εξαιρετικό Φινίρισμα

ΚΩΔΙΚΟΣ	ΤΥΠΟΣ	ΣΥΣΚΕΥΑΣΙΑ	ΧΡΩΜΑ	ΤΙΜΗ
450048	75104	ΦΥΣΙΓΓΑ 300 ml	ΓΚΡΙ	<b>8,70 €</b>
450013	75109	ΣΑΛΑΜΙ 400 ml	ΛΕΥΚΟ	<b>9,10 €</b>
450055, 450067	55770,73044	ΣΑΛΑΜΙ 600 ml	ΛΕΥΚΟ, ΜΑΥΡΟ	<b>13,60 €</b>

### SikaLastomer® -710

/ 12 τεμ.

Το SikaLastomer 710 είναι βουτιλικής βάσης προϊόν που ωριμάζει σε κανονικές συνθήκες για να δημιουργήσει μια μαλακή ελαστική σφραγιστική πάστα. Στην αμαξοποιία προορίζεται για την σφράγιση των παλαιού τύπου παρμπρίζ (με λάστιχο) και σε σημεία προσωρινής σφράγισης. Το SikaLastomer® - 710 είναι ιδιαίτερα κατάλληλο για πλαστική σφράγιση με πιθανότητα μελλοντικής αποσυναρμολόγησης. Χρησιμοποιείται ευρέως στις βιομηχανίες κατασκευής λεωφορείων, φορτηγών, αυτοκινήτων και στη ναυτιλία. Ικανό για σφράγιση φαναριών παλαιού τύπου.

- Ωριμάζει χωρίς θερμότητα
- Βουτιλικό Προϊόν
- Έχει υψηλή ελαστικότητα
- Δεν στάζει
- Αυτοκαθαριζόμενο
- Καλή πρόσφυση
- Εύκολη Εφαρμογή



ΚΩΔΙΚΟΣ	ΤΥΠΟΣ	ΣΥΣΚΕΥΑΣΙΑ	ΧΡΩΜΑ	ΤΙΜΗ
450020	1347	ΦΥΣΙΓΓΑ 310 ml	ΜΑΥΡΟ	8,00 €

### SikaLastomer® -831

/ 30 τεμ.

Το SikaLastomer®-831 είναι υψηλής απόδοσης σφραγιστικό προδιαμορφωμένο κορδόνι, σχεδιασμένο για γενικές σφραγίσεις με δυνατότητα μελλοντικής αποσυναρμολόγησης. Κατάλληλο για σφράγιση αρμών σύνδεσης σε μεταλλικά πάνελα στεγών, σε οροφές, γύρω από καπνοδόχους, συστήματα κλιματισμού και πάνελα όλων των τύπων. Προτείνεται για γενικές εφαρμογές περιμετρικά από παράθυρα και πόρτες, μεταλλικούς σωλήνες αποχέτευσης, αρμούς επικαλυπτόμενους σε επιφάνειες ξύλου, αλουμινίου, βαμμένων μετάλλων, ανοιγμάτων θυρών σε οχήματα μεταφοράς.

- Ιδανικό για μη μόνιμες σφραγίσεις
- Βουτιλικό Προϊόν
- Καλή αντοχή σε υπεριώδη ακτινοβολία
- Εύκολη και καθαρή ψυχρή εφαρμογή
- Άοσμο

- 370010 Κωδικός **MAESTRO** INDUSTRIAL EQUIPMENT



ΚΩΔΙΚΟΣ	ΤΥΠΟΣ	ΣΥΣΚΕΥΑΣΙΑ	ΧΡΩΜΑ	ΤΙΜΗ
450176	671125	ΡΟΛΛΟ 11 mt (6 mm X 4 mm)	ΓΚΡΙ	10,00 €
370010	4012008	ΡΟΛΛΟ 12 mt (4 mm X 4 mm)	ΓΚΡΙ	10,00 €

### SikaLastomer® -860

/ 21 τεμ.

Το SikaLastomer®-860 είναι υψηλής απόδοσης σφραγιστικό προδιαμορφωμένο κορδόνι, σχεδιασμένο για αντικατάσταση παρμπρίζ, καλλιτεχνίες και εφαρμογές με απαίτηση να μην σκληραίνει η κόλλα με δυνατότητα μελλοντικής αποσυναρμολόγησης. Η μεγάλη μηχανική αντοχή του το κάνει κατάλληλο για σφράγιση αρμών σύνδεσης σε μεταλλικά πάνελα στεγών, σε οροφές, γύρω από καπνοδόχους, συστήματα κλιματισμού και πάνελα όλων των τύπων. Ανώτερη ποιότητα βουτίλιου ικανό για να κολλάει αμέσως με άριστη πρόσφυση.

- Ιδανικό για αντικατάσταση παρμπρίζ παλαιού τύπου
- Εύκολη και καθαρή ψυχρή εφαρμογή
- Σχεδόν άοσμο

- 370000 Κωδικός **MAESTRO** INDUSTRIAL EQUIPMENT



ΚΩΔΙΚΟΣ	ΤΥΠΟΣ	ΣΥΣΚΕΥΑΣΙΑ	ΧΡΩΜΑ	ΤΙΜΗ
450353	545720	ΡΟΛΛΟ 8 m ( Φ6 mm )	ΜΑΥΡΟ	17,50 €
370000	Maestro 6080003	ΡΟΛΛΟ 8 m ( Φ6 mm )	ΜΑΥΡΟ	10,00 €





**SikaGard®-6470 / 6470S**
 / 12 τεμ.

Τα προϊόντα προστασίας SikaGard προσφέρουν ελαστικής βάσης υποδαπέδια προστασία. Η μεγάλη αντοχή τους τα καθιστούν ιδανικά για την προστασία υποδαπέδιων και πλευρικών μερών του αυτοκινήτου. Τα χαρακτηριστικά, της ελαστικότητας και της αντοχής τους σε χτυπήματα, παραμένουν αναλλοίωτα για μεγάλο χρονικό διάστημα.

- Εφαρμόζεται εύκολα
- Έχει καλή πρόσφυση σε πολλά υποστρώματα
- Παρέχει καλή προστασία από τα χαλίκια και χτυπήματα
- Στεγνώνει γρήγορα
- Βάφεται με όλα τα συμβατικά συστήματα βαφής
- Έχει άψογο φινιρίσμα

ΚΩΔΙΚΟΣ	ΤΥΠΟΣ	ΠΡΟΪΟΝ	ΣΥΣΚΕΥΑΣΙΑ	ΧΡΩΜΑ	ΤΙΜΗ
450164, 450165	440131,440134	SikaGard-6470	ΔΟΧΕΙΟ 1000 ml	ΜΑΥΡΟ, ΓΚΡΙ	<b>12,20 €</b>
450166, 450167	440216,440217	SikaGard-6470S	ΑΕΡΟΣΟΛ 500 ml	ΜΑΥΡΟ, ΓΚΡΙ	<b>12,20 €</b>

**SikaGard®-6250 / 6220S**
 / 12 τεμ.

Τα SikaGard 6250 & 6220S είναι διαλύματα κεριού με υψηλή αντιδιαβρωτική προστασία. Είναι ιδανικά για μικρές επισκευές ειδικά για δύσκολα σημεία τα οποία πρέπει να προστατευτούν εναντίον της διάβρωσης και της επιφανειακής οξείδωσης των επιφανειών. Ιδανικά για ψεκάσμο επιφανειών που απαιτείται η «μόνωση» και η συντήρηση όπως μηχανές αυτοκινήτων, συστήματα εξάτμισης αυτοκινήτων.

- Χωρίς διαλύτες
- Αυτοεπιδιορθώνεται & απωθεί το νερό
- Ιδανικό για μηχανικά μέρη (6250)
- Άμεση χρήση, δεν τρέχει
- Είναι ανθεκτικό σε υψηλές θερμοκρασίες (6250)
- Εφαρμόζεται εύκολα

ΚΩΔΙΚΟΣ	ΤΥΠΟΣ	ΠΡΟΪΟΝ	ΣΥΣΚΕΥΑΣΙΑ	ΧΡΩΜΑ	ΤΙΜΗ
450220	440220	SikaGard-6250	ΔΟΧΕΙΟ 1000 ml	ΥΠΟΛΕΥΚΟ	<b>20,20 €</b>
450197	440137	SikaGard-6220	ΔΟΧΕΙΟ 1000 ml	ΚΕΧΡΙΜΠΑΡΙ	<b>16,80 €</b>
450168	440222	SikaGard-6220S	ΑΕΡΟΣΟΛ 500 ml	ΚΕΧΡΙΜΠΑΡΙ	<b>9,70 €</b>

## SikaPower®-2950 / 2955

/ 06 τεμ.

Η νέα σειρά προϊόντων SikaPower αποτελεί σήμερα την πιο ποιοτική λύση στην δομική συγκόλληση πλαστικών στοιχείων (προφυλακτήρες). Η εξαιρετική εργασιμότητα του υλικού σε συνεργασία με το άριστο φινίρισμα κάνουν το υλικό εξαιρετικά φιλικό στον χρήστη. Οι κόλλες είναι δύο συστατικών και παραδίδονται με μύτες ανάμιξης, έτοιμες προς άμεση χρήση.

- Εφαρμόζεται εύκολα
- Έχει καλή πρόσφυση σε πολλά υποστρώματα
- Εξαιρετικό φινίρισμα
- Στεγνώνει γρήγορα 2955 (90 sec), 2950 (3,5 min)
- Βάφεται με όλα τα συμβατικά συστήματα βαφής



ΚΩΔΙΚΟΣ	ΤΥΠΟΣ	ΠΡΟΪΟΝ	ΣΥΣΚΕΥΑΣΙΑ	ΧΡΟΝΟΣ ΛΕΙΤΟΥΡΓΙΑΣ	ΤΙΜΗ
450337	527559	Sikapower 2950	ΔΟΧΕΙΟ 50 ML + 3 ΜΥΤΕΣ	3,5 min	21,00 €
450338	527558	Sikapower 2955	ΔΟΧΕΙΟ 50 ML + 3 ΜΥΤΕΣ	1,5 min	22,00 €
450341	505298	ΜΥΤΕΣ ΓΙΑ ΦΥΣΙΓΓΑ	12 ΣΑΚΟΥΛΑΚΙ	-	1,60 €
450340	505297	ΦΙΛΜ ΜΕ ΔΙΧΤΥ	ΤΕΜ 12 X 360 CM ΠΛΕΓΜΑ	-	19,50 €
450339	505296	ΦΥΛΛΟ ΡΡ ΕΠΙΦΑΝΕΙΑΣ	ΤΕΜ 12 X 360 CM ΔΙΑΦΑΝΟ	-	16,00 €

## Sika® Auto Sound Panel

/ 10 τεμ.

Τα Auto Sound Panel είναι αυτοκόλλητα ηχομονωτικά πάνελα (ασφαλτικά) για τη μείωση κραδασμών του αμαξώματος. Χρησιμοποιούνται σε πλαϊνά, πόρτες, φτερά, δάπεδα, πορτ παγκάζ κ.λ.π Είναι εύκολα στην εφαρμογή τους και βάφονται. Με τη χρήση θερμού αέρα παίρνουν την κατάλληλη μορφή.

- Εφαρμόζεται εύκολα
- Έχει καλή πρόσφυση σε πολλά υποστρώματα
- Μόνωση και προστασία από ήχους και υγρασία

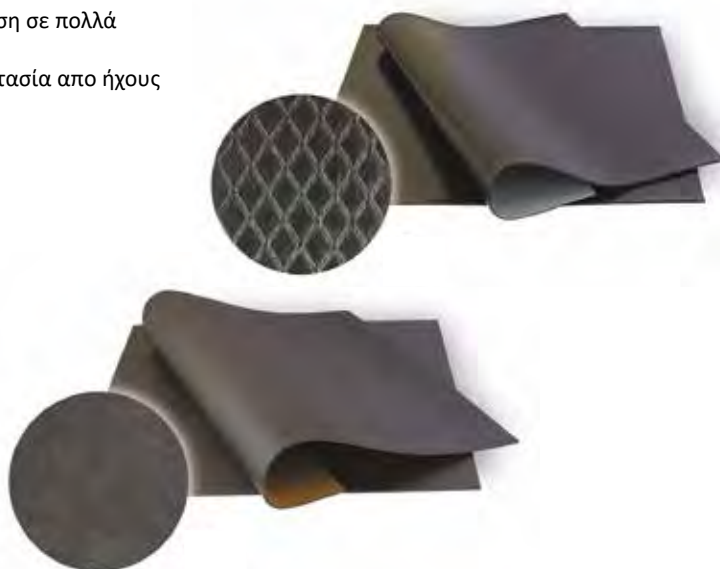

ΚΩΔΙΚΟΣ	ΤΥΠΟΣ	ΠΡΟΪΟΝ	ΔΙΑΣΤΑΣΕΙΣ	ΧΡΩΜΑ	ΤΙΜΗ
450025	123230	ΛΕΙΟ ΠΙΣΣΟΧΑΡΤΟ	500 x 400 x 2 mm	ΜΑΥΡΟ	8,00 €
450024	123229	ΣΑΓΡΕ ΠΙΣΣΟΧΑΡΤΟ	500 x 400 x 2 mm	ΜΑΥΡΟ	8,00 €

## ΠΡΟΣΤΑΣΙΑ ΑΜΑΞΩΜΑΤΟΣ - ΑΣΦΑΛΤΙΚΑ

### FINOGARD®-ARMOR

Το FinoGard-ARMOR είναι μια ψεκαζόμενη ανάγλυφη επίστρωση πολυουρεθάνης 2K με εξαιρετικές μηχανικές και χημικές ιδιότητες και αντοχές. Δημιουργήθηκε με γνώμονα την απόλυτη και μακροχρόνια αντιχαρακτική προστασία επιφανειών. Ιδιαίτερα κατάλληλο για εφαρμογή σε καρότσες φορτηγών, επιφάνειες βαρέως τύπου σε επαγγελματικά οχήματα, οχήματα εκτός δρόμου και πολλές άλλες βιομηχανικές κατασκευές που απαιτούν την απόλυτη προστασία από αντίξοες καιρικές συνθήκες, βενζίνη, λάδια, θαλασσινό νερό, χαλίκια, χαλάζι κ.α.



- Ενισχυμένη αντοχή σε απότριψη, κρούσεις και παγολυτικά άλατα οδοποιίας
- Εξαιρετική πρόσφυση σε ευρεία γκάμα υποστρωμάτων
- Κορυφαία χαρακτηριστικά ακουστικής και ηχομόνωσης
- Υψηλή αντοχή στην UV ακτινοβολία και τις καιρικές συνθήκες
- Παραμένει εύκαμπτο όταν στεγνώνει
- Ανθεκτικό στο ξεθώριασμα
- Ψεκάζεται με όλα τα κοινά πιστόλια πίσσας - κεριού.



/ 6+6 τεμ.

ΚΩΔΙΚΟΣ	ΤΥΠΟΣ	ΔΟΧΕΙΟ	ΧΡΟΝΟΣ ΣΤΕΓΝ.	ΓΕΩΔΕΣ	ΚΑΛΥΨΗ (100μm)	ΧΡΩΜΑ	ΤΙΜΗ
300610	61557	800 ml	60-90 min	1,09 g/cm <sup>3</sup>	4 - 5 m <sup>2</sup> /lt	ΜΑΥΡΟ	17,00 €
300612	61553	675 ml	60-90 min	1,45 g/cm <sup>3</sup>	4 - 5 m <sup>2</sup> /lt	ΧΡΩΜΑ ΕΠΙΛΟΓΗΣ (125 mL)	17,00 €
300611	61550	200 ml			ΣΚΛΗΡΥΝΤΗΣ		8,00 €

### FINOMASK B2-TRAP

Αυτοκόλλητα ηχομονωτικά πάνελα (βουτυλικό καουτσούκ) για τη μείωση κραδασμών του αμαξώματος. Χρησιμοποιούνται σε πλαϊνά, πόρτες, φτερά, δάπεδα, πορτ παγκάζ κ.λπ. Είναι εύκολα στην εφαρμογή τους και βάφονται. Έχει επένδυση από αλουμίνιο στην άνω πλευρά της και στρώση από βουτυλικό καουτσούκ, ενσωματωμένη μεταξύ της μεμβράνης και του προστατευτικού φιλμ.

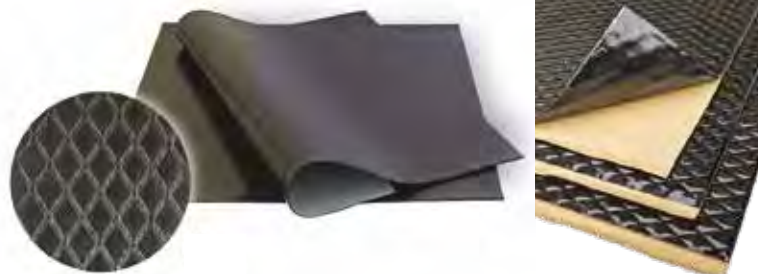

- Αλουμινίου

**NEW**

/ 10 τεμ.

ΚΩΔΙΚΟΣ	ΠΡΟΪΟΝ	ΔΙΑΣΤΑΣΕΙΣ	ΧΡΩΜΑ	ΕΠΙΚΑΛΥΨΗ	ΤΙΜΗ
410024	ΛΕΙΟ ΠΙΣΣΟΧΑΡΤΟ	500 mm X 500 mm	ΜΑΥΡΟ	ΟΧΙ	5,00 €
410023	ΣΑΓΡΕ ΠΙΣΣΟΧΑΡΤΟ	500 mm X 500 mm	ΜΑΥΡΟ	ΟΧΙ	5,00 €
410025	ΣΑΓΡΕ ΠΙΣΣΟΧΑΡΤΟ	460 mm X 800 mm	ΜΑΥΡΟ	ΑΛΟΥΜΙΝΙΟΥ	7,50 €



**Ψεκαζόμενη Πίσσα Finogard®-5470 / 5470S**

Τα προϊόντα προστασίας FinoGard προσφέρουν ελαστικής βάσης υποδαπέδια προστασία. Η μεγάλη αντοχή τους τα καθιστούν ιδανικά για την προστασία υποδαπέδιων και πλευρικών μερών του αυτοκινήτου. Τα χαρακτηριστικά, της ελαστικότητας και της αντοχής τους σε χτυπήματα, παραμένουν αναλλοίωτα για μεγάλο χρονικό διάστημα.

- Εφαρμόζεται εύκολα
- Έχει καλή πρόσφυση σε πολλά υποστρώματα
- Παρέχει καλή προστασία από τα χαλίκια και χτυπήματα
- Στεγνώνει γρήγορα
- Βάφεται με όλα τα συμβατικά συστήματα βαφής
- Έχει άψογο φινίρισμα



/ 12 τεμ.

ΚΩΔΙΚΟΣ	ΤΥΠΟΣ	ΠΡΟΪΟΝ	ΣΥΣΚΕΥΑΣΙΑ	ΧΡΩΜΑ	ΤΙΜΗ
300605	21567	FINOGARD-5470	1000 ml	ΜΑΥΡΟ	9,50 €
300606	21568	FINOGARD-5470	1000 ml	ΓΚΡΙ	9,50 €
300607	21569	FINOGARD-5470	1000 ml	ΑΣΠΡΟ	9,50 €
300608	21707	FINOGARD-5470S	500 ml	ΜΑΥΡΟ	9,50 €
300609	21708	FINOGARD-5470S	500 ml	ΓΚΡΙ	9,50 €

**Αρμόκολλα Πινέλου Finogard®-5300**

**NEW**



Το FinoGard 5300 είναι μία υψηλής ποιότητας αρμόκολλα πινέλου, κατάλληλη για ενώσεις και ραφές του αμαξώματος όπως: μπροστινή και πίσω ποδιά, καμπίνα επιβατών, θόλους, πλαϊνά ταμπλό κ.λ.π. Με το κατάλληλο πινέλο προσφέρει το αρχικό εργοστασιακό φινίρισμα. Παραδίδεται μαζί με πινέλο.

/ 06 τεμ.

ΚΩΔΙΚΟΣ	ΤΥΠΟΣ	ΣΥΣΚΕΥΑΣΙΑ	ΧΡΩΜΑ	ΤΙΜΗ
300604	21950	ΔΟΧΕΙΟ 1 kg	ΓΚΡΙ	16,00 €
440227	BC030	ΠΙΝΕΛΟ ΝΑΥΛΟΝ 30CM		4,00 €

**Κόλλα Πλαστικών BumpRep-90**

SAVEMIX Ειδικός σχεδιασμός για εξοικονομηση χαμένου υλικού έως και 50%

Η BumpRep-90 αποτελεί σήμερα την πιο ποιοτική λύση στην δομική συγκόλληση πλαστικών στοιχείων (προφυλακτήρες). Η εξαιρετική εργασιμότητα του υλικού σε συνεργασία με το άριστο φινίρισμα κάνουν το υλικό εξαιρετικά φιλικό στον χρήστη. Οι κόλλες είναι δύο συστατικών και παραδίδονται με 2 μύτες ανάμιξης, έτοιμες προς άμεση χρήση. **ΧΡΟΝΟΣ : 90 SEC**

ΚΩΔΙΚΟΣ	ΤΥΠΟΣ	ΣΥΣΚΕΥΑΣΙΑ	ΤΙΜΗ
300601	600150	50 ml 1:1	10,00 €
300602	ΜΧΗ4900	ΜΥΘΗ SAVEMIX	1,45 €

**SikaFast®-555 L03 (250 ML)**
 / 6 τεμ.

Η SikaFast®-555 NT είναι συγκολλητικό υλικό ταχείας ωρίμανσης 2 συστατικών για δομικές συγκολλήσεις τεχνολογίας ADP. Φιλικό προς τον χρήστη, νέας τεχνολογίας πολυμερών, χωρίς οξέα, προερχόμενο από την χημεία των ακρυλικών. Πριν την ωρίμανση η SikaFast 555 NT είναι μια θιξοτροπική πάστα που επιτρέπει εύκολη εφαρμογή ακριβείας για δομικές και μη, συγκολλήσεις στη φάση της συναρμολόγησης ή του φινιρίσματος. Η τεχνολογία ADP, είναι μία νέα κατηγορία εύκαμπτων συγκολλήσεων ταχείας ωρίμανσης σχεδιασμένη να αντικαταστήσει όλες τις μέχρι τώρα υπάρχουσες μηχανικές μεθόδους σύνδεσης όπως πριτσίνια, ραφές, καρφώματα κλπ. Το Sikafast®-555 NT είναι κατάλληλο για μη ανοιχτές συνδέσεις υψηλής αντοχής, επί διαφόρων υποστρωμάτων, συμπεριλαμβανομένων τελικών στρώσεων βαφών, πλαστικών κλπ.

- Ανάπτυξη αντοχών σε μερικά λεπτά μετά την εφαρμογή (max 11 min)
- Πρόσφυση σε ευρεία γκάμα μετάλλων και πλαστικών χωρίς ή με ελάχιστη προετοιμασία επιφανείας
- Υψηλών αντοχών σε μηχανικά φορτία και κρούσης
- Εύκολης ανάμιξης, ελαφριάς οσμής, χωρίς οξέα και διαλύτες

ΚΩΔΙΚΟΣ	ΤΥΠΟΣ	ΣΥΣΚΕΥΑΣΙΑ	ΧΡΩΜΑ	ΤΙΜΗ / ΤΕΜ
450053	615511	ΦΥΣΙΓΓΑ 250 ml (10:1)	ΓΚΡΙ	<b>73,00 €</b>
450187	597373	ΜΥΤΕΣ ΓΙΑ ΣΥΣΚΕΥΑΣΙΑ 250 ml (ΣΑΚ. 12 ΤΕΜ)		<b>3,10 €</b>

**Weldyx Pro (10 ML) ΚΟΛΛΗΣΗ ΚΑΘΡΕΦΤΗ**

Η Weldyx Pro παράγεται και σε συσκευασία των 10 ml για στιγμιαίες εφαρμογές και συγκολλήσεις άμεσης επισκευής όπως κόλληση εσωτερικού καθρέπτη αυτοκινήτων, κολλήσεις κεραμικών στοιχείων κ.α. Με την νέα συσκευασία δεν απαιτείται η χρήση πιστολιού καθώς μπορούμε να το χρησιμοποιήσουμε με το χέρι.

ΚΩΔΙΚΟΣ	ΤΥΠΟΣ	ΣΥΣΚΕΥΑΣΙΑ	ΧΡΩΜΑ	ΤΙΜΗ / ΤΕΜ
300461	WXPRO5.K10BL	ΣΥΡΙΓΓΑ 10 ml	ΓΚΡΙ	<b>15,00 €</b>

**ΑΝΤΑΝΑΚΛΑΣΤΙΚΗ ΕΠΙΦΑΝΕΙΑ ΕΠΙΔΙΟΡΘΩΣΗΣ ΚΑΘΡΕΦΤΗ - MIRROR REPAIR**

- Κιτ επιδιόρθωσης για τους καθρέφτες του αυτοκινήτου.
- Κατάλληλο για αυτοκίνητα, φορτηγά και οποιοδήποτε άλλο όχημα.
- Κόβεται εύκολα χωρίς να χρειάζονται ειδικά εργαλεία.
- Δεν πρέπει να αντικαταστήσει μόνιμα τον αρχικό καθρέφτη του αυτοκινήτου, αποτελεί προσωρινή λύση.

ΚΩΔΙΚΟΣ	ΤΥΠΟΣ	ΠΡΟΪΟΝ	ΔΙΑΣΤΑΣΕΙΣ	ΚΟΥΤΙ	ΤΙΜΗ
440139	MR1725	MIRROR REPAIR	175 mm X 250 m	24 ΤΕΜ	<b>10,00 €</b>

## SikaPower®-4720

/ 12 τεμ.

Το SikaPower®-4720 είναι ένα εποξειδικό συγκολλητικό ψυχρής εφαρμογής ιδιαίτερος κατάλληλο για συγκολλήσεις στην επισκευή αμαξωμάτων σε τεμάχια όπως πόρτες, φτερά, οροφές, κλπ. Για **δομική συγκόλληση** απαιτείται ο συνδυασμός και ηλεκτροκόλλησης.

Το SikaPower®-4720 παραδίδεται σε σακουλάκι με 2 μύτες ανάμιξης.

- Πολύ ισχυρή πρόσφυση σε μεγάλο εύρος υποστρωμάτων
- Μεγάλος ανοιχτός χρόνος εφαρμογής
- Ταχεία ωρίμανση, επιταχυνόμενη με αύξηση της θερμοκρασίας
- Εξαιρετική αντιδιαβρωτική προστασία
- Βάφεται με όλα τα συμβατικά συστήματα βαφής
- Χαμηλή Οσμή
- Χωρίς Διαλύτες



ΚΩΔΙΚΟΣ	ΤΥΠΟΣ	ΣΥΣΚΕΥΑΣΙΑ	ΧΡΩΜΑ	ΤΙΜΗ / ΤΕΜ
450354	458296	ΦΥΣΙΓΓΑ 195 ml	ΜΠΕΖ	48,00 €
450355	467658	ΜΥΤΕΣ ΑΝΑΜΙΞΗΣ (ΣΑΚ.15ΤΕΜ)		2,50 €

## Sikagard®-6300

/ 12 τεμ.

Το SikaGard 6300 είναι μία υψηλής ποιότητας αρμόκολλα πινέλου, κατάλληλη για ενώσεις και ραφές του αμαξώματος όπως: μπροστινή και πίσω ποδιά, καμπίνα επιβατών, θόλους, πλαϊνά ταμπλό κ.λ.π. Με το κατάλληλο πινέλο προσφέρει το αρχικό εργοστασιακό φινιρίσμα. Ιδανικό για σφραγίσεις για ενώσεις και ραφές του αμαξώματος. Κουτί 1Kg παραδίδεται **μαζί με πινέλο**, Χρώμα: Metal Grey

- Εύκολο στην εφαρμογή
- Βάφεται
- Έχει υψηλή ελαστικότητα
- Δεν στάζει
- Δεν συρρικνώνεται



ΚΩΔΙΚΟΣ	ΤΥΠΟΣ	ΣΥΣΚΕΥΑΣΙΑ	ΧΡΩΜΑ	ΤΙΜΗ
450116	116335	ΔΟΧΕΙΟ 1 lt	ΜΕΤΑ/ΚΟ ΓΚΡΙ	26,00 €
440227	BC030	ΠΙΝΕΛΟ ΑΡΜΟΚΟΛΛΑΣ		4,00 €



**Sikaflex®-291i**

Το Sikaflex®-291i είναι ένα σφραγιστικό και συγκολλητικό υλικό πολυουρεθάνης ενός συστατικού ειδικά αναπτυγμένο για την ναυτιλία. Το Sikaflex®-291i πληροί τα κριτήρια αργής μετάδοσης πυρκαγιάς του International Maritime Organization (IMO - Πιστοποίηση Τιμονιέρας). Έχει εξαιρετική πρόσφυση σε συνήθη υλικά που χρησιμοποιούνται σε ναυτιλιακές κατασκευές όπως ξύλο, μέταλλα, αστάρια μετάλλων και βαφές 2 συστατικών.

 / 24 τεμ.(70ml) / 12 τεμ. (300ml)

/ 20 τεμ. (600ml)

- Σύνθεση ενός συστατικού
- Καλή αντοχή σε υπεριώδη ακτινοβολία
- Μη διαβρωτικό
- Μπορεί να βαφτεί
- Πιστοποίηση τιμονιέρας (παγκόσμια ναυτιλιακή χρήση - IMO)

ΚΩΔΙΚΟΣ	ΤΥΠΟΣ	ΣΥΣΚΕΥΑΣΙΑ	ΧΡΩΜΑ	ΤΙΜΗ
450272, 450273	487382,487371	ΣΑΛΑΜΙ 70 ml	ΜΑΥΡΟ, ΛΕΥΚΟ	<b>9,20 €</b>
450206, 450204, 450205	408852,409331,408851	ΦΥΣΙΓΓΑ 300 ml	ΜΑΥΡΟ, ΓΚΡΙ, ΛΕΥΚΟ	<b>13,50 €</b>
450207	408838	ΣΑΛΑΜΙ 600 ml	ΛΕΥΚΟ	<b>20,50 €</b>

**Sikaflex®-591**

Το Sikaflex®-591 είναι σφραγιστικό που βασίζεται στην τεχνολογία της Sika Πολυμερές τερματισμένο σε σιλάνια (STP). Λόγω των εξαιρετικών αντοχών του σε δύσκολες καιρικές συνθήκες, μπορεί να χρησιμοποιηθεί σε πολλές εφαρμογές στην ναυτιλία. Το Sikaflex®-591 υπερβαίνει τα κοινά πρότυπα περιβάλλοντος και ασφάλειας και θέτει ένα νέο σημείο αναφοράς από οικολογικής άποψης. Το Sikaflex®-591 πληροί τα κριτήρια αργής μετάδοσης πυρκαγιάς του (FTP Code Part 5) Διεθνή Ναυτιλιακού Οργανισμού - International Maritime Organisation (IMO).

 / 12 τεμ.

- Πιστοποίηση βάσει IMO
- Υπερβαίνει τις πιστοποιήσεις EH&S
- Χωρίς ισοκυανικά, διαλύτες, PVC, φθαλούχες ενώσεις και κασσίτερο
- Υψηλής ελαστικότητας
- Εξαιρετική σταθερότητα στις καιρικές συνθήκες
- Πολύ καλές ιδιότητες εφαρμογής και φινιρίσματος
- Προσφύεται καλά σε μεγάλο εύρος υποστρωμάτων στη ναυτιλία

ΚΩΔΙΚΟΣ	ΤΥΠΟΣ	ΣΥΣΚΕΥΑΣΙΑ	ΧΡΩΜΑ	ΤΙΜΗ
450561, ΝΠ 02905	546457, 531706	ΦΥΣΙΓΓΑ 300 ml	ΜΑΥΡΟ, ΛΕΥΚΟ	<b>17,70 €</b>
ΝΠ 02906	501029	ΣΑΛΑΜΙ 600 ml	ΛΕΥΚΟ	<b>29,35 €</b>

**Sikaflex®-292i**

Το Sikaflex® - 292i είναι ένα θιξοτροπικό συγκολλητικό υλικό πολυουρεθάνης, ενός συστατικού, με μορφή πάστας που δεν κρεμάει και ωριμάζει με την ατμοσφαιρική υγρασία ώστε να σχηματισθεί ένα ανθεκτικό ελαστομερές. Το Sikaflex® - 292i εμφανίζει εξαιρετικές ιδιότητες συγκόλλησης και υψηλό βαθμό μηχανικής αντοχής. Επιπλέον πληροί τα κριτήρια αργής μετάδοσης πυρκαγιάς του International Maritime Organization (IMO). Το Sikaflex®-292i χρησιμοποιείται σε δομικούς αρμούς ναυτιλιακών κατασκευών που υπόκεινται σε μεγάλες μηχανικές καταπονήσεις.

 / 12 τεμ.

- Με πιστοποίηση IMO
- Μπορεί να βαφτεί
- Έχει καλές ιδιότητες πλήρωσης διακένων
- Αντοχή σε υψηλές, δυναμικές καταπονήσεις
- Αποσβένει δονήσεις
- Μη αγώγιμο ηλεκτρικά
- Έχει πολύ καλή πρόσφυση σε μεγάλο εύρος υποστρωμάτων
- Χωρίς διαλύτες και εκπομπές VOC

ΚΩΔΙΚΟΣ	ΤΥΠΟΣ	ΣΥΣΚΕΥΑΣΙΑ	ΧΡΩΜΑ	ΤΙΜΗ
450210	409808	ΦΥΣΙΓΓΑ 300 ml	ΛΕΥΚΟ	<b>26,10 €</b>

## Sikaflex®-290 DC PRO

/ 12 τεμ.(300ml) / 20 τεμ. (600ml)

Το Sikaflex®-290 DC Pro είναι ενός συστατικού ελαστικό σφραγιστικό πολουρεθάνης, ανθεκτικό σε καιρικές επιδράσεις, για σφράγιση αρμών. Είναι ειδικά σχεδιασμένο για σφράγιση αρμών ξύλινων καταστρώματων σε συνήθεις τύπους ξυλείας που χρησιμοποιούνται για αυτές τις εφαρμογές. Το Sikaflex®-290 DC χρησιμοποιείται αποκλειστικά για τη σφράγιση και στεγανοποίηση αρμών σε παραδοσιακά ξύλινα καταστρώματα σε λέμβους και πλοία.

- Εξαιρετική αντοχή στις καιρικές συνθήκες
- Σύνθεση ενός συστατικού
- Μη διαβρωτικό
- Ανθεκτικό στο θαλασσινό και γλυκό νερό
- Ιδανική ροή εφαρμογής
- Εύκολη Εφαρμογή



ΚΩΔΙΚΟΣ	ΤΥΠΟΣ	ΣΥΣΚΕΥΑΣΙΑ	ΧΡΩΜΑ	ΤΙΜΗ
450203	509182	ΦΥΣΙΓΓΑ 300 ml	ΜΑΥΡΟ	16,90 €
450155	784	ΣΑΛΑΜΙ 600 ml	ΜΑΥΡΟ	24,85 €

## Sikaflex®-298 FC

/ 20 τεμ.

Το Sikaflex® - 298 FC είναι ένα ελαφρώς θιξοτροπικό, πολουρεθανικής βάσης συγκολλητικό υλικό, ενός συστατικού που πληροί τις απαιτήσεις του Διεθνούς Οργανισμού Ναυτιλίας. Είναι κατάλληλο για τη συγκόλληση επενδύσεων καταστρώματων από σύνθετα υλικά και ρητίνες (εκτός πολυαιθυλενίου, πολυπροπυλενίου) και για τη τοποθέτηση και συγκόλληση σανίδων ξύλου όπως teak πάνω στην επιφάνεια του καταστρώματος. Στα υποστρώματα περιλαμβάνονται GRP, κόντρα πλακέ θαλάσσης, αλουμίνιο και ανοξείδωτο ατσάλι.

- Σύνθεση ενός συστατικού
- Ελαφρώς θιξοτροπικό
- Ελαστικό
- Δεν περιέχει ιδιαίτερα εύφλεκτους διαλύτες
- Ηχομονωτικό



ΚΩΔΙΚΟΣ	ΤΥΠΟΣ	ΣΥΣΚΕΥΑΣΙΑ	ΧΡΩΜΑ	ΤΙΜΗ
450214	85444	ΣΑΛΑΜΙ 600 ml	ΜΑΥΡΟ	18,40 €

## Sika® Teak Oil Neutral & Sika® Teak C & B

Το Sika® Teak Oil Neutral είναι λάδι προστασίας για καταστρώματα από teak βασισμένο σε φυτικά έλαια και χρησιμοποιείται για την προστασία των teak καταστρώματων σε ιστιοπλοϊκά και γιοτ. Το Sika® Teak Oil Neutral είναι ανθεκτικό σε θαλασσινό και φρέσκο νερό, UV και συνήθεις περιβαλλοντικές συνθήκες. Μέση κατανάλωση 80ml/m<sup>2</sup> ανάλογα με το πορώδες του ξύλου.

Το Sika® Teak C+B είναι ένα καθαριστικό teak νέας γενιάς που καθαρίζει και επαναφέρει τα καταστρώματα στο αρχικό τους χρώμα. Το Sika® Teak C+B έχει σύνθεση που πληροί τις Ευρωπαϊκές απαιτήσεις για ασφάλεια και υγιεινή και είναι σύμφωνο με τους κανονισμούς βάσει REACH. Επιπλέον, επαναφέρει το αρχικό χρώμα του ξύλου και το προετοιμάζει για την εφαρμογή του Sika® Teak Oil Neutral.



ΚΩΔΙΚΟΣ	ΤΥΠΟΣ	ΠΡΟΪΟΝ	ΣΥΣΚΕΥΑΣΙΑ	ΤΙΜΗ
450523	576957	SIKA TEAK OIL NEUTRAL	ΔΟΧΕΙΟ 2.5 lt	65,00 €
450410	435676	SIKA TEAK C & B	ΔΟΧΕΙΟ 2.5 lt	70,00 €



**Sikasil® SG-20**

Η Sikasil®SG-20 είναι μια ουδέτερη σιλικόνη η οποία συνδυάζει μηχανική αντοχή και μεγάλη ελαστικότητα. Η Sikasil®SG-20 κατασκευάζεται σύμφωνα με το σύστημα διασφάλισης ποιότητας ISO 9001 / 14001 και με το ενδοεταιρικό πρόγραμμα responsible care. Η Sikasil®SG-20 είναι πιστοποιημένη για δομική συγκόλληση κρυστάλλων, συγκόλληση ηλιακών πανέλων αλλά και σε πολλές άλλες βιομηχανικές εφαρμογές. Το προϊόν αυτό θα πρέπει να χρησιμοποιείται μόνο από έμπειρους επαγγελματίες. Θα πρέπει να διεξάγονται πειράματα υπό πραγματικές συνθήκες και με τα πραγματικά υποστρώματα ώστε να διακριβώνεται η παρεχόμενη πρόσφυση και η συμβατότητα του υλικού.

 / 12 τεμ.(300ml) / 20 τεμ. (600ml)

- Πληροί τις απαιτήσεις EOTA ETAG 002, ASTM C 1184, EN 13022, ASTM C 1184
- Με πιστοποίηση πυρκαγιάς (EN 11925 2/ DIN 4102 B1)
- Απρόσβλητο από την υπεριώδη ακτινοβολία και καιρικές συνθήκες
- Με καλή πρόσφυση σε γυαλί, μέταλλο, επιστρώσεις μετάλλων, πλαστικό και ξύλο
- Με σήμανση CE σύμφωνα με ETAG 002, DoP 01 26 03 01 003 9 001000 1024

ΚΩΔΙΚΟΣ	ΤΥΠΟΣ	ΣΥΣΚΕΥΑΣΙΑ	ΧΡΩΜΑ	ΤΙΜΗ
450198	114771	ΦΥΣΙΓΓΑ 300 ml	ΛΕΥΚΟ	17,50 €
450152	107627	ΣΑΛΑΜΙ 600 ml	ΜΑΥΡΟ	22,70 €

**Sikasil® WS-605 S**

Η Sikasil®WS - 605 S είναι μια ανθεκτική ουδέτερη σιλικόνη με δυνατότητα μεγάλων μετακινήσεων και εξαιρετική πρόσφυση σε μεγάλο εύρος. Η Sikasil®WS - 605 S μπορεί να χρησιμοποιηθεί για σφραγίσεις σε εσωτερικές και εξωτερικές εφαρμογές όπου απαιτείται ανθεκτικότητα υπό δύσκολες συνθήκες. Είναι ιδιαίτερα κατάλληλη για σφράγιση υαλοστάσεων, υαλοπινάκων και παραθύρων. Το προϊόν αυτό θα πρέπει να χρησιμοποιείται μόνο από έμπειρους επαγγελματίες. Θα πρέπει να διεξάγονται πειράματα υπό πραγματικές συνθήκες και με τα πραγματικά υποστρώματα ώστε να διακριβώνεται η παρεχόμενη πρόσφυση και η συμβατότητα του υλικού. Επιπλέον το υλικό είναι πιστοποιημένο για ναυτιλιακή χρήση κατά IMO.

 / 20 τεμ.

- Πληροί τις απαιτήσεις ISO 11600 25 LM F&G, ASTM C 920 (κλάση 50) ASTM C1248, TT - S00230C, TT - S001543A, DIN 185450, DIN 18545 (GROUP E)
- Απρόσβλητο από την υπεριώδη ακτινοβολία και καιρικές συνθήκες
- Δεν προσβάλλει τις παρακείμενες επιφάνειες
- Με καλή πρόσφυση σε γυαλί, μέταλλο, επιστρώσεις μετάλλων, πλαστικό και ξύλο
- Με σήμανση CE σύμφωνα με EN 15651-1:2012, F EXT - INT CC 25LM και EN 15652-1:2012, G CC 25LM

ΚΩΔΙΚΟΣ	ΤΥΠΟΣ	ΣΥΣΚΕΥΑΣΙΑ	ΧΡΩΜΑ	ΤΙΜΗ
450392	107625	ΣΑΛΑΜΙ 600 ml	ΜΑΥΡΟ	28,00 €

## Sikaflex®-295 UV

/ 12 τεμ.

Το Sikaflex® - 295 UV είναι ένα συγκολλητικό - σφραγιστικό υλικό πολυουρεθάνης, ενός συστατικού, με μορφή πάστας που ωριμάζει με την ατμοσφαιρική υγρασία ώστε να σχηματισθεί ένα ανθεκτικό ελαστομερές.

Το Sikaflex® - 295 UV πληροί τις απαιτήσεις του Διεθνούς Οργανισμού Ναυτιλίας (International Maritime Organization). Το Sikaflex® - 295 UV έχει αναπτυχθεί ειδικά για την ναυτιλιακή βιομηχανία, όπου χρησιμοποιείται για να συγκολλήσει και να σφραγίσει πλαστικά υλικά υαλοπινάκων σε σκάφη και πλοία. Λόγω της εξαιρετικής αντοχής του στην υπεριώδη ακτινοβολία αυτό το προϊόν μπορεί να χρησιμοποιηθεί επίσης στην σφράγιση αρμών με σοβαρή έκθεση.

- Ωριμάζει χωρίς θερμότητα
- Ελαστικό Προϊόν
- Έχει υψηλή ελαστικότητα
- Δεν στάζει
- Καλή πρόσφυση
- Εύκολη Εφαρμογή



ΚΩΔΙΚΟΣ	ΤΥΠΟΣ	ΣΥΣΚΕΥΑΣΙΑ	ΧΡΩΜΑ	ΤΙΜΗ
450172, 450211	166791 , 767	ΦΥΣΙΓΓΑ 300 ml	ΜΑΥΡΟ, ΛΕΥΚΟ	18,80 €

## Sikaflex® -296

/ 20 τεμ.

Το Sikaflex® - 296 είναι συγκολλητικό ναυτιλιακών κρυστάλλων για υαλοπίνακες ασφαλείας, διπλά και μονωτικά κρύσταλλα. Το Sikaflex® - 296 είναι ένα υψηλής απόδοσης, ελαστικό, πλήρωσης ανοχών συγκολλητικό υλικό πολυουρεθάνης ενός συστατικού για απευθείας συγκόλληση υαλοπινάκων που ωριμάζει με την ατμοσφαιρική υγρασία ώστε να σχηματισθεί ένα ανθεκτικό ελαστομερές. Το Sikaflex® - 296 πληροί τις απαιτήσεις του Διεθνούς Οργανισμού Ναυτιλίας (International Maritime Organization).

- Σύνθεση ενός συστατικού
- Ελαφριάς οσμής
- Εξαιρετική εργασιμότητα
- Ανθεκτικό στην γήρανση και τις καιρικές συνθήκες
- Χωρίς διαλύτες και PVC
- Κατάλληλο για χειροκίνητη και αεροκίνητη εφαρμογή
- Δυνατότητα εφαρμογής χωρίς μαύρο αστάρι



ΚΩΔΙΚΟΣ	ΤΥΠΟΣ	ΣΥΣΚΕΥΑΣΙΑ	ΧΡΩΜΑ	ΤΙΜΗ
450213	75235	ΣΑΛΑΜΙ 600 ml	ΜΑΥΡΟ	31,20 €

**Sikaflex®-11FC<sup>+</sup> Purform**
 / 12 τεμ.(300ml) / 20 τεμ. (600ml)

Το Sikaflex®-11 FC+ είναι σφραγιστικό αρμών για οριζόντιους και κατακόρυφους αρμούς, ηχομόνωση σωληνώσεων μεταξύ σκυροδέματος, προστατευτικών περιβλημάτων, σφράγιση χωρισμάτων, σφράγιση ραφών, σφράγιση σε μεταλλικές και ξύλινες κατασκευές και για κατασκευές εξαερισμού. Το Sikaflex®-11 FC+ είναι σχεδιασμένο και ως συγκολλητικό πολλαπλών χρήσεων για εσωτερικές και εξωτερικές εφαρμογές.

- Δεν περιέχει σιλικόνη
- Πολύ καλή πρόσφυση στα περισσότερα κατασκευαστικά υλικά
- Δεν απαιτείται τριβή των επιφανειών που θα συγκολληθούν
- Καλή μηχανική αντοχή
- Απορροφητικό κραδασμών και δονήσεων

ΚΩΔΙΚΟΣ	ΤΥΠΟΣ	ΣΥΣΚΕΥΑΣΙΑ	ΧΡΩΜΑ	ΤΙΜΗ
450103, 450140, 450511	693903, 693920 , 1055	ΦΥΣΙΓΓΑ 300 ml	ΛΕΥΚΟ, ΚΑΦΕ, ΜΑΥΡΟ	<b>12,00 €</b>
450139, 450121	693930, 693809	ΦΥΣΙΓΓΑ 300 ml	ΑΝΟΙΧΤΟ ΓΚΡΙ, ΜΠΕΖ	<b>12,00 €</b>
450107, 450114	693878, 693966	ΣΑΛΑΜΙ 600 ml	ΑΝΟΙΧΤΟ ΓΚΡΙ, ΛΕΥΚΟ	<b>13,80 €</b>

**Sikaflex® Construction<sup>+</sup>**
 / 12 τεμ.

Το Sikaflex®-Construction είναι σφραγιστικό για προσόψεις σκυροδέματος και τοιχοποιίες στην κατασκευαστική και επισκευαστική βιομηχανία. Ιδιαίτερα προσφιλές για κατασκευαστικούς αρμούς και αρμούς σύνδεσης σε προσόψεις σκυροδέματος.

- Πολύ καλή αντοχή σε γήρανση και περιβαλλοντικές επιδράσεις
- Κινητικότητα αρμού ±35% (ASTM C719)
- Ωρίμανση χωρίς δημιουργία φυσαλίδων
- Πολύ καλή εργασιμότητα
- Καλή πρόσφυση σε πολλά υποστρώματα
- Χωρίς διαλύτες
- Πολύ χαμηλών εκπομπών πτητικών

ΚΩΔΙΚΟΣ	ΤΥΠΟΣ	ΣΥΣΚΕΥΑΣΙΑ	ΧΡΩΜΑ	ΤΙΜΗ
450433	443755	ΦΥΣΙΓΓΑ 300 ml	ΛΕΥΚΟ	<b>7,93 €</b>
450432	443751	ΦΥΣΙΓΓΑ 300 ml	ΓΚΡΙ	<b>7,93 €</b>

**Sikaflex®-111 Stick & Seal**
 / 12 τεμ.

Το Sikaflex®-111 είναι ένα συγκολλητικό και σφραγιστικό πολλαπλών εφαρμογών. Ιδιαίτερα κατάλληλο για ελαστική συγκόλληση των περισσότερων «κοινών» υλικών δόμησης όπως ξύλο, κεραμικά, κονίαμα, μέταλλο, γυαλί, πετρώματα σε εσωτερικό και εξωτερικό χώρο. Ικανό για συγκόλληση τύπων πλαστικού πλαστικά όπως PVC, PA, PET και EPS/XPS

- Πολύ καλή πρόσφυση στα περισσότερα κατασκευαστικά υλικά χωρίς να απαιτείται η προεργασία
- Δεν απαιτείται τριβή των επιφανειών που θα συγκολληθούν
- Καλή μηχανική αντοχή
- Απορροφητικό κραδασμών και δονήσεων
- Με σήμανση CE σύμφωνα με EN 15561-1 F EXT-INT CC 20HM

ΚΩΔΙΚΟΣ	ΤΥΠΟΣ	ΣΥΣΚΕΥΑΣΙΑ	ΧΡΩΜΑ	ΤΙΜΗ
450447, 450446	586637,578364	ΦΥΣΙΓΓΑ 290 ml	ΜΑΥΡΟ, ΛΕΥΚΟ	<b>10,80 €</b>

## Sikaflex®-118 Extreme Grab

/ 12 τεμ.

Το Sikaflex®-118 είναι κατάλληλο για εξωτερική και εσωτερική συγκόλληση, για εσωτερικές και εξωτερικές εφαρμογές συγκόλλησης διαφόρων αντικειμένων, όπως πέτρα, τούβλα, παράθυρα, περβάζια παραθύρων και πορτών, καθρέφτες, ξύλινα δοκάρια και βαριά αντικείμενα εν γένει. Είναι πιστοποιημένο και για σφράγιση εσωτερικών και εξωτερικών προσόψεων. Σχεδιασμένο για συγκόλληση σε επιφάνειες σκυροδέματος, κονιαμάτων, φυσικών πετρωμάτων, ινοπλισμένου τσιμέντου, κεραμικών, ξύλου και μετάλλων.

- Ιδιαίτερα ισχυρό αρχικό άρπαγμα
- Συγκόλληση βαριών αντικειμένων χωρίς προσωρινή υποστήριξη
- Ιδιαίτερα χαμηλών εκπομπών
- Ισχυρή και ελαστική συγκόλληση
- 1 φύσιγγα 290 ml αποδίδει:
  - ~100 σημειακές εφαρμογές διαμέτρου 30 mm & πάχους 4 mm
  - ~15 m τριγωνικό κορδόνι (~20 ml ανά τρέχον μέτρο)



ΚΩΔΙΚΟΣ	ΤΥΠΟΣ	ΣΥΣΚΕΥΑΣΙΑ	ΧΡΩΜΑ	ΤΙΜΗ
450444	564091	ΦΥΣΙΓΓΑ 290 ml	ΛΕΥΚΟ	13,10 €

## Sika MaxTack®

/ 12 τεμ.

Μονταζόκολλα νερού ταχείας ωρίμανσης κατάλληλη για εσωτερικές και στεγασμένες εξωτερικές εφαρμογές συγκόλλησης κατασκευαστικών υλικών, όπως:

- Σοβατεπιών
- Ξύλινων επενδύσεων
- Πάνελ
- Πήλινων πλακιδίων
- Ανοδιωμένου αλουμινίου
- Προφίλ σκληρού PVC
- Διογκωμένης και εξηλασμένης πολυστερίνης
- Ξύλινων διακοσμητικών στοιχείων

- Ισχυρή αρχική πρόσφυση (πρώιμη αντοχή)
- Εξαλείφει την ανάγκη για καρφιά και βίδες
- Καλή πρόσφυση σε πολλά υποστρώματα
- Καλή εργασιμότητα
- Υδατικής βάσης
- Μπορεί να βαφτεί με υδατικής βάσης βαφές
- Για εσωτερική χρήση σε τοίχους και ταβάνια
- Για προστατευμένες εξωτερικές εφαρμογές σε τοίχους (εξώστες, μπαλκόνια)



ΚΩΔΙΚΟΣ	ΤΥΠΟΣ	ΣΥΣΚΕΥΑΣΙΑ	ΧΡΩΜΑ	ΤΙΜΗ
450128	417913	ΦΥΣΙΓΓΑ 280 ml	ΛΕΥΚΟ	7,00 €

## Sikaflex®-112 Crystal Clear

/ 12 τεμ.

Το Sikaflex®-112 είναι ένα υπερδιάφανο συγκολλητικό και σφραγιστικό με ιδιαίτερη πρόσφυση και καταλληλότητα στα περισσότερα υποστρώματα υλικών δόμησης. Ικανό για ελαστική συγκόλληση των περισσότερων «κοινών» υλικών δόμησης όπως ξύλο, κεραμικά, κόνιαμα, μέταλλο, γυαλί, πετρώματα σε εσωτερικό και εξωτερικό χώρο.

- 100% διαφανές
- Πολύ καλή πρόσφυση στα περισσότερα κατασκευαστικά υλικά
- Καλή μηχανική αντοχή
- Σχεδόν άοσμο
- Με σήμανση CE σύμφωνα με EN 15651-1 F EXT-INT CC 20HM



ΚΩΔΙΚΟΣ	ΤΥΠΟΣ	ΣΥΣΚΕΥΑΣΙΑ	ΧΡΩΜΑ	ΤΙΜΗ
450449	580965	ΦΥΣΙΓΓΑ 290 ml	ΥΠΕΡ-ΔΙΑΦΑΝΟ	12,50 €

**Sikacryl® 200**
 / 12 τεμ

Υψηλής ποιότητας **ακρυλικό** σφραγιστικό για εσωτερικές και εξωτερικές εφαρμογές. Κατάλληλο για σφράγιση αρμών σύνδεσης μεσαίας κινητικότητας σε υποστρώματα, όπως σκυρόδεμα, ελαφροσκυρόδεμα, σοβά, ινοπλισμένο τσιμέντο, γυψοσανίδες, αλουμίνιο, PVC και ξύλο. Ικανότητα πλήρωσης ρωγμών σε εσωτερικούς και εξωτερικούς στεγασμένους χώρους (χωρίς μόνιμη εμβάπτιση σε νερό).

- Χωρίς διαλύτες
- Καλές ιδιότητες εφαρμογής
- Βαφόμενο
- Καλή πρόσφυση σε διάφορα υποστρώματα
- Μεταφερόμενο σε θερμοκρασίες έως και -10°C (για 24 ώρες μέγιστα)
- Για εσωτερική και εξωτερική χρήση
- Καλή αντοχή σε υπεριώδη ακτινοβολία
- Ανθεκτικό σε βροχή

ΚΩΔΙΚΟΣ	ΤΥΠΟΣ	ΣΥΣΚΕΥΑΣΙΑ	ΧΡΩΜΑ	ΤΙΜΗ
450445	494120	ΦΥΣΙΓΓΑ 300 ml	ΛΕΥΚΟ	<b>3,02 €</b>

**Sikacryl® Universal Pro**
 / 12 τεμ

Το Sikacryl® Universal Pro είναι 1-συστατικού, γενικής χρήσης ακρυλικό σφραγιστικό, κατάλληλο για πλήρωση ρωγμών και αρμών, τόσο σε εσωτερικούς, όσο και σε εξωτερικούς χώρους (στεγασμένη εφαρμογή). Αποτελεί πλαστο-ελαστικό, κοστολογικά αποδοτικό σφραγιστικό, ιδιαίτερος κατάλληλο για μη κινητικούς (στατικούς) αρμούς. Προτεινόμενο για σφράγιση αρμών περιορισμένης κινητικότητας μεταξύ διάφορων κατασκευαστικών υλικών (ξύλο, σκυρόδεμα, τούβλα, κ.τ.λ.)

- Βαφόμενο
- Μπορεί να χρησιμοποιηθεί σε όλα τα πορώδη υποστρώματα, όπως τούβλο, σκυρόδεμα, ξύλο, κ.τ.λ.
- Ιδιαίτερα εύκολο στην εφαρμογή και τον καθαρισμό
- Υδατοστεγανό μετά την ωρίμανσή του
- Άοσμο
- Καλές ιδιότητες εφαρμογής
- Καλή πρόσφυση σε διάφορα υποστρώματα
- Καλή αντοχή σε υπεριώδη ακτινοβολία
- Ανθεκτικό σε βροχή

ΚΩΔΙΚΟΣ	ΤΥΠΟΣ	ΣΥΣΚΕΥΑΣΙΑ	ΧΡΩΜΑ	ΤΙΜΗ
450451	592035	ΦΥΣΙΓΓΑ 310 ml	ΛΕΥΚΟ	<b>1,70 €</b>

**Joint Backer Rod**

Μη απορροφητικό, συμπίεσιμο, γκρι, κλειστών κυψελών, κορδόνι αφρώδους πολυαιθυλενίου για υποστήριξη αρμών. Λειτουργεί ως υλικό υποστήριξης σφραγίσεων αρμών ψυχρής εφαρμογής προκειμένου να επιτευχθεί το απαιτούμενο βάθος αρμού.

- Μειώνει την κατανάλωση σφραγιστικού
- Βελτιώνει την απόδοση του σφραγιστικού συνεισφέροντας στη λήψη αρμών σωστών διαστάσεων

ΚΩΔΙΚΟΣ	ΤΥΠΟΣ	Φ - ΔΙΑΜΜΕΤΡΟΣ	ΜΗΚΟΣ ΡΟΛΟΥ	ΤΙΜΗ / m	ΤΙΜΗ / ΤΕΜ
450525	489399	10 mm	1150 m	<b>0,23 €</b>	<b>264,50 €</b>
450551	489411	15 mm	550 m	<b>0,36 €</b>	<b>198,00 €</b>
450557	489412	20 mm	350 m	<b>0,50 €</b>	<b>175,00 €</b>
450513	489414	30 mm	160 m	<b>1,10 €</b>	<b>176,00 €</b>

**Sikasil® Universal**

/ 12 τεμ.

Το Sikasil® Universal είναι **σφραγιστική** σιλικόνη γενικής χρήσης, χωρίς διαλύτες για εσωτερικές και εξωτερικές εφαρμογές. Ιδιαίτερα κατάλληλο για σφράγιση υαλοπινάκων και σφραγίσεις με απαιτήσεις αντοχής σε περιβαλλοντική γήρανση σε **μη πορώδη** υποστρώματα, όπως γυαλί και εφυσωμένα κεραμικά πλακίδια.

- Υψηλής ελαστικότητας και ευκαμψίας
- Πολύ καλή αντοχή έναντι συρρίκνωσης, ρηγματώσεων και αποχρωματισμού
- Πολύ καλή πρόσφυση σε πλειάδα μη πορώδων υποστρωμάτων



ΚΩΔΙΚΟΣ	ΤΥΠΟΣ	ΣΥΣΚΕΥΑΣΙΑ	ΧΡΩΜΑ	ΤΙΜΗ
450439	107370	ΦΥΣΙΓΓΑ 280 ml	ΛΕΥΚΟ	<b>3,25 €</b>
450440	107386	ΦΥΣΙΓΓΑ 280 ml	ΔΙΑΦΑΝΕΣ	<b>3,25 €</b>
450512	417728	ΦΥΣΙΓΓΑ 280 ml	ΚΑΦΕ	<b>3,25 €</b>
450450	438769	ΦΥΣΙΓΓΑ 280 ml	ΜΑΥΡΟ	<b>3,25 €</b>
450490	417732	ΦΥΣΙΓΓΑ 280 ml	ΜΠΕΖ	<b>3,25 €</b>
450491	417735	ΦΥΣΙΓΓΑ 280 ml	ΓΚΡΙ	<b>3,25 €</b>

**Sikasil® E**

/ 12 τεμ.

Το Sikasil® E είναι ελαστικό σφραγιστικό 1-συστατικού για σφράγιση υαλοστασίων. Για εφαρμογές αρμολόγησης και σφράγισης σε μη πορώδη υποστρώματα όπως είναι το γυαλί. Για εσωτερική και εξωτερική χρήση.

- Μακροπρόθεσμη αντοχή σε μύκητες και άλγη
- Καλή αντοχή σε υπεριώδη ακτινοβολία και καιρικές επιδράσεις
- Πολύ καλή πρόσφυση στα περισσότερα μη πορώδη υποστρώματα
- Κινητικότητα ±20 %
- Χωρίς διαλύτες (σύμφωνα με TRGS 610)
- Υψηλή ελαστικότητα και ευκαμψία



ΚΩΔΙΚΟΣ	ΤΥΠΟΣ	ΣΥΣΚΕΥΑΣΙΑ	ΧΡΩΜΑ	ΤΙΜΗ
450464	706600	ΦΥΣΙΓΓΑ 300 ml	ΛΕΥΚΟ	<b>3,67 €</b>
450476	707850	ΦΥΣΙΓΓΑ 300 ml	ΔΙΑΦΑΝΕΣ	<b>3,67 €</b>

**Sikasil® C**

/ 12 τεμ.

Σφραγιστικό **αντιμυκηχικής** σιλικόνης άοσμης **ουδέτερης** ωρίμανσης για οικοδομικές εφαρμογές και είδη υγιεινής. Το Sikasil®-C είναι σφραγιστικό σιλικόνης ενός συστατικού, κατάλληλο για εσωτερικές και εξωτερικές εφαρμογές. Κατάλληλο για υαλοστάσια και στεγανές εφαρμογές σε τζάμια, μέταλλα, βαμμένες επιφάνειες, ξύλο, ακρυλικά, πολυκαρβονικά, κεραμικά πλακίδια, καθώς και για εφαρμογές σε είδη υγιεινής.

- Ελαφριάς οσμής
- Μη διαβρωτικό - ουδέτερη σύνθεση
- Υψηλής ελαστικότητας και ευκαμψίας
- Μακροπρόθεσμη αντοχή σε ανάπτυξη άλγων και μυκήτων
- Πολύ καλή αντοχή σε υπεριώδη ακτινοβολία και καιρικές επιδράσεις
- Πρόσφυση χωρίς αστάρι σε μεγάλο εύρος υποστρωμάτων (μέταλλα, σκυρόδεμα, βαμμένες επιφάνειες, ξύλο, πλαστικά, πολυκαρβονικά, κεραμικά πλακίδια, κ.α.)



ΚΩΔΙΚΟΣ	ΤΥΠΟΣ	ΣΥΣΚΕΥΑΣΙΑ	ΧΡΩΜΑ	ΤΙΜΗ
450332	73984	ΦΥΣΙΓΓΑ 300 ml	ΔΙΑΦΑΝΕΣ	<b>6,68 €</b>
450524	73985	ΦΥΣΙΓΓΑ 300 ml	ΛΕΥΚΟ	<b>6,68 €</b>

**Sika Boom® P**
 / 12 τεμ

Ο Sika Boom P είναι διογκούμενος πολυουρεθανικός αφρός ταχείας ωρίμανσης για στερέωση και μόνωση πλαισίων θυρών και παραθύρων. Ιδιαίτερα κατάλληλος για :

- Πλήρωση και σφράγιση κενών, αρμών και κοιλοτήτων
- Πλήρωση διεισδύσεων σε τοίχους
- Μόνωση περιμετρικά ηλεκτρικών πριζών και σωλήνων νερού

ΚΑΤΑΝΑΛΩΣΗ : Ένα δοχείο 750 ml αποδίδει μέχρι 45 lt

- Εξαιρετική πρόσφυση & ικανότητα πλήρωσης
- Υψηλές θερμομονωτικές και ηχοαπορροφητικές ιδιότητες
- Προσφύεται σχεδόν σε όλα τα κατασκευαστικά υλικά, εκτός από πολυαιθυλένιο, τεφλόν, σιλκόνη και επιφάνειες με λάδια, γράσα, αποκαλυπτικά μέσα κ.α
- Ανθεκτικός σε μύκητες, υδατοστεγανός, βαφόμενος
- Ο ώριμος αφρός είναι άκαμπος και μπορεί να διαμορφωθεί και να τριφτεί.

ΚΩΔΙΚΟΣ	ΤΥΠΟΣ	ΣΥΣΚΕΥΑΣΙΑ	ΧΡΩΜΑ	ΠΑΛΕΤΑ	ΤΙΜΗ
450086	750491	ΔΟΧΕΙΟ 300 ml	ΥΠΟΚΙΤΡΙΝΟ	<b>1512 τεμ</b>	<b>4,30 €</b>
450460	595869	ΔΟΧΕΙΟ 750 ml	ΥΠΟΚΙΤΡΙΝΟ	<b>672 τεμ</b>	<b>6,50 €</b>

**Sika Boom®-520 Low Expansion**
 / 12 τεμ

Πολυουρεθανικός αφρός ελεγχόμενης διόγκωσης εφαρμοζόμενος με πιστόλι. Κατάλληλος για τοποθέτηση και μόνωση πλαισίων πορτών, παραθύρων, σκαλοπατιών.

- Στερέωση και στεγανοποίηση κενών, αρμών, κοιλοτήτων, συνδέσεων
- Γεμίσματα διεισδύσεων σε τοίχους, γύρω από αεραγωγούς κλιματισμού
- Μόνωση ηλεκτρικών εξόδων και σωληνώσεων νερού

ΚΑΤΑΝΑΛΩΣΗ : Η κατανάλωση μπορεί να ρυθμιστεί από την πίεση που θα ασκηθεί στο άκρο της βαλβίδας / του προσαρμογέα του πιστολιού

- Ακριβής δοσομέτρηση, χαμηλή κατανάλωση
- Ιδιαίτερως κατάλληλος για αρμούς μικρού πλάτους
- Διατηρεί την ελαστικότητά του
- Ταχείας ωρίμανσης
- Ιδιαίτερα περιορισμένης δευτερογενούς διόγκωσης
- Προσφύεται σε όλα τα κατασκευαστικά υλικά, όπως ξύλο, σκυρόδεμα, μέταλλα, αλουμίνιο, αεριοσκυρόδεμα, τούβλα
- Εξαιρετική θερμομόνωση

ΚΩΔΙΚΟΣ	ΤΥΠΟΣ	ΣΥΣΚΕΥΑΣΙΑ	ΧΡΩΜΑ	ΠΑΛΕΤΑ	ΤΙΜΗ
450438	592042	ΔΟΧΕΙΟ 750 ml	ΥΠΟΚΙΤΡΙΝΟ	<b>672 τεμ</b>	<b>6,70 €</b>

**Sika Boom®-521 FoamFix**
 / 12 τεμ

Πολυουρεθανικός αφρός ταχείας ωρίμανσης & περιορισμένης διόγκωσης, εφαρμοζόμενος με πιστόλι για επικόλληση θερμομονωτικών πλακών, γυψοσανίδων, για γεμίσματα αρμών & προσαρμογές. Κατάλληλος για επικόλληση των ακόλουθων υλικών:

- Γυψοσανίδες
- Πλάκες εξηλασμένης πολυστερίνης (XPS)
- Styrofoam – Πλάκες διογκωμένης πολυστερίνης (EPS)
- Ξύλινες ινοσανίδες
- Πλάκες φελλού
- Σανίδες πολυουρεθάνης/πολυισοκυανουρίας (PUR/PIR)
- Τοποθέτηση θερμομονωτικών πάνελ και πλήρωση δημιουργούμενων κενών κατά την εφαρμογή της κόλλας

- Ένα δοχείο μπορεί να συγκολλήσει θερμομονωτικές πλάκες συνολικής επιφάνειας έως και 14 m<sup>2</sup>.
- Καλή πρόσφυση σε σκυρόδεμα, ξύλο, τουβλοδομές, σοβά, μέταλλα και PVC
- Ταχείας ωρίμανσης
- Καλή εφελκυστική αντοχή
- Δυνατότητα χρήσης σε εσωτερικές και εξωτερικές εφαρμογές, σε οριζόντιες και κατακόρυφες επιφάνειες
- Άμεση πρόσφυση και δυνατότητα χρήσης των πανέλων εντός 2 ωρών από την προσαρμογή τους.

ΚΩΔΙΚΟΣ	ΤΥΠΟΣ	ΣΥΣΚΕΥΑΣΙΑ	ΧΡΩΜΑ	ΠΑΛΕΤΑ	ΤΙΜΗ
450437	592039	ΔΟΧΕΙΟ 750 ml	ΥΠΟΚΙΤΡΙΝΟ	<b>672 τεμ</b>	<b>9,25 €</b>

### SikaBond®-54 Parquet

Η SikaBond®-54 Parquet είναι σχεδιασμένη για πλήρη συγκόλληση μασίφ και βιομηχανικών ξύλινων δαπέδων, μωσαϊκών παρκέτων, βιομηχανικών παρκέτων, lam parquet, οικιακής χρήσης ξύλινα δάπεδα και πλακόστρωτα, καθώς επίσης και για μοριοσανίδες και υποδάπεδα. Η SikaBond®-54 Parquet είναι σχεδιασμένη για χρήση με τους περισσότερους κοινούς τύπους ξύλινων δαπέδων και είναι ιδιαίτερα κατάλληλη για χρήση σε δύσκολους, από άποψη συγκολλησιμότητας, τύπους ξυλείας.

- Οικονομική, χαμηλής κατανάλωσης
- Το δάπεδο μπορεί να τριφτεί μετά από 12 ώρες
- Ηχοαπορροφητική κτυπογενών θορύβων
- Κατάλληλη για απευθείας συγκόλληση επί παλαιών κεραμικών πλακιδίων
- Μειώνει τη μετάδοση τάσεως μεταξύ του ξύλινου δαπέδου και του υποστρώματος



ΚΩΔΙΚΟΣ	ΤΥΠΟΣ	ΣΥΣΚΕΥΑΣΙΑ	ΧΡΩΜΑ	ΚΑΤΑΝΑΛΩΣΗ	ΤΙΜΗ
450154	661444	ΔΟΧΕΙΟ 13 kg	ΜΠΕΖ ΠΑΡΚΕΤΟΥ	1200 g / m <sup>2</sup>	165,00 €

### Sika® Primer MB

Αστάρι και ρυθμιστικό υγρασίας για συγκόλληση ξύλινων δαπέδων με ελαστικές κόλλες SikaBond® πάνω σε δύσκολα υποστρώματα. Το Sika® Primer MB είναι δύο συστατικών, χωρίς διαλύτες, χαμηλού ιξώδους, αστάρι εποξειδικής ρητίνης για χρήση σε συνδυασμό με ελαστικά συγκολλητικά ξύλινων δαπέδων της σειράς SikaBond®. Κατάλληλο για χρήση με ενδοδαπέδια θέρμανση.

- 2-συστατικών
- Βάσεως εποξειδικής ρητίνης
- Χωρίς διαλύτες
- Καλή διείσδυση και σταθεροποίηση υποστρώματος.
- Εύκολο στην εφαρμογή, χαμηλού ιξώδους



ΚΩΔΙΚΟΣ	ΤΥΠΟΣ	ΣΥΣΚΕΥΑΣΙΑ	ΧΡΩΜΑ	ΚΑΤΑΝΑΛΩΣΗ	ΤΙΜΗ
450159	703839	ΔΟΧΕΙΟ 10 KG (A+B)	ΜΠΛΕ	500 g / m <sup>2</sup>	265,00 €



### Sika® Primer 207

Το Sika® Primer 207 είναι ένα μαύρο, ρευστό αστάρι που ωριμάζει με την ατμοσφαιρική υγρασία και δημιουργήθηκε για την προετοιμασία επιφανειών πριν την συγκόλληση – σφράγιση με πολυουρεθανικά προϊόντα της Sika. Το Sika® Primer 207 βελτιώνει την πρόσφυση σε υποστρώματα όπως γυαλί, γυαλί με κεραμική προστατευτική επίστρωση και βαφές.



ΚΩΔΙΚΟΣ	ΤΥΠΟΣ	ΠΡΟΪΟΝ	ΣΥΣΚΕΥΑΣΙΑ	ΧΡΩΜΑ	ΚΙΒΩΤΙΟ	ΤΙΜΗ / ΤΕΜ
450411	417300	Sika® Primer 207	30 ml	ΜΑΥΡΟ	24 ΤΕΜ	10,00 €
450515	417301	Sika® Primer 207	100 ml	ΜΑΥΡΟ	12 ΤΕΜ	20,00 €
450409	417302	Sika® Primer 207	250 ml	ΜΑΥΡΟ	06 ΤΕΜ	28,50 €
450406	113422	Sika® Primer 206	1000 ml	ΜΑΥΡΟ	04 ΤΕΜ	99,00 €

### Sika® MultiPrimer Marine

Το Sika® MultiPrimer Marine βελτιώνει την πρόσφυση σε υποστρώματα όπως ξύλο (teak, mahogany, oregon και φελλό), μέταλλα όπως αλουμίνιο και γαλβανισμένο ατσάλι, πλαστικά και βαμμένες / ασαρωμένες επιφάνειες.



ΚΩΔΙΚΟΣ	ΤΥΠΟΣ	ΠΡΟΪΟΝ	ΣΥΣΚΕΥΑΣΙΑ	ΧΡΩΜΑ	ΚΙΒΩΤΙΟ	ΤΙΜΗ / ΤΕΜ
450368	407940	Sika® MultiPrimer Marine	30 ml	ΔΙΑΦΑΝΕΣ	24 ΤΕΜ	10,75 €
450218	184779	Sika® MultiPrimer Marine	250 ml	ΔΙΑΦΑΝΕΣ	06 ΤΕΜ	39,00 €
450420	184781	Sika® MultiPrimer Marine	1000 ml	ΔΙΑΦΑΝΕΣ	04 ΤΕΜ	90,00 €

### Sika® Primer 215

Το Sika® Primer-215 είναι ένα διάφανο-υποκίτρινο και χαμηλής πυκνότητας αστάρι το οποίο είναι κατάλληλο για υποστρώματα όπως πλαστικά, GRP, εποξειδικές ρητίνες, PVC, ABS και ξύλο.



ΚΩΔΙΚΟΣ	ΤΥΠΟΣ	ΠΡΟΪΟΝ	ΣΥΣΚΕΥΑΣΙΑ	ΧΡΩΜΑ	ΚΙΒΩΤΙΟ	ΤΙΜΗ / ΤΕΜ
450011	1428	Sika® Primer-215	250 ml	ΔΙΑΦΑΝΕΣ	06 ΤΕΜ	50,00 €
450062	155720	Sika® Primer-210	250 ml	ΔΙΑΦΑΝΕΣ	06 ΤΕΜ	21,00 €

### Sika® Primer 210

Το Sika® Primer-210 είναι άχρωμο αστάρι βάσεως διαλύτη για μέταλλα. Είναι άχρωμο έως ελαφρώς κίτρινο αστάρι βάσεως διαλύτη, που αντιδρά με την ατμοσφαιρική υγρασία σχηματίζοντας ένα λεπτό φιλμ.

### Sika® Primer 3N

Το Sika® Primer-3 N είναι ένα αστάρι βάσεως διαλύτη για τα προϊόντα των σειρών Sikaflex®, SikaHyflex®, SikaBond® και Sikasil® που εφαρμόζονται επί πορωδών υποστρωμάτων (π.χ. σκυρόδεμα) και μεταλλικών επιφανειών.



ΚΩΔΙΚΟΣ	ΤΥΠΟΣ	ΠΡΟΪΟΝ	ΣΥΣΚΕΥΑΣΙΑ	ΧΡΩΜΑ	ΚΙΒΩΤΙΟ	ΤΙΜΗ / ΤΕΜ
450153	114665	Sika® Primer-3 N	250 ml	ΔΙΑΦΑΝΕΣ	06 ΤΕΜ	20,00 €
450105	122239	Sika® Primer-3 N	1000 ml	ΔΙΑΦΑΝΕΣ	04 ΤΕΜ	44,00 €

## Sika® Aktivator Pro

Το Sika® Aktivator Pro είναι ένα μοναδικό σύστημα προετοιμασίας επιφανειών για την αντικατάσταση παρμπρίζ. Είναι ειδικά σχεδιασμένο για την βελτίωση της πρόσφυσης στις επιφάνειες στον τομέα της αντικατάστασης παρμπρίζ. Το Sika® Aktivator Pro επιτρέπει σταθερή διαδικασία εφαρμογής για όλο το χρόνο, χωρίς ειδικές απαιτήσεις κατά τους χειμερινούς μήνες.



ΚΩΔΙΚΟΣ	ΤΥΠΟΣ	ΠΡΟΪΟΝ	ΣΥΣΚΕΥΑΣΙΑ	ΧΡΩΜΑ	ΚΙΒΩΤΙΟ	ΤΙΜΗ / ΤΕΜ
450004	161886	Sika® Aktivator Pro	30 ml	ΔΙΑΦΑΝΕΣ	24 ΤΕΜ	10,50 €
450005	117570	Sika® Aktivator 100	1000 ml	ΔΙΑΦΑΝΕΣ	04 ΤΕΜ	43,80 €

## Sika® Aktivator-205 (Sika Cleaner)

Το Sika® Aktivator - 205 χρησιμοποιείται για την ενεργοποίηση των παρακάτω επιφανειών: μέταλλα, πλαστικά, εμφιαλωμένα κεραμικά, βαμμένες επιφάνειες. Κατάλληλο για προεργασία για μη πορώδεις επιφάνειες. Το Sika® Aktivator - 205 είναι ένα διάλυμα αλκοόλης με συστατικά ενεργοποίησης για την προετοιμασία επιφανειών.



ΚΩΔΙΚΟΣ	ΤΥΠΟΣ	ΠΡΟΪΟΝ	ΣΥΣΚΕΥΑΣΙΑ	ΧΡΩΜΑ	ΚΙΒΩΤΙΟ	ΤΙΜΗ / ΤΕΜ
450006	3210	Sika® Aktivator - 205	250 ml	ΔΙΑΦΑΝΕΣ	06 ΤΕΜ	29,50 €
450007	117498	Sika® Aktivator - 205	1000 ml	ΔΙΑΦΑΝΕΣ	04 ΤΕΜ	35,00 €

## Sika® Remover-208

Το Sika® Remover - 208 χρησιμοποιείται για την αφαίρεση υπολειμμάτων των προϊόντων Sikaflex® καθώς και για τον καθαρισμό βαμμένων επιφανειών. Το Sika® Remover - 208 μπορεί να χρησιμοποιηθεί για την αφαίρεση σφραγιστικών ή συγκολλητικών Sikaflex®, που δεν έχουν ωριμάσει, από εργαλεία ή επιφάνειες που έχουν λερωθεί.



ΚΩΔΙΚΟΣ	ΤΥΠΟΣ	ΠΡΟΪΟΝ	ΣΥΣΚΕΥΑΣΙΑ	ΧΡΩΜΑ	ΚΙΒΩΤΙΟ	ΤΙΜΗ / ΤΕΜ
450012	117569	Sika® Remover - 208	1000 ml	ΔΙΑΦΑΝΕΣ	04 ΤΕΜ	27,85 €

## ΠΙΝΕΛΑΚΙ ΕΦΑΡΜΟΓΗΣ ΑΣΤΑΡΙΟΥ Sika® Application Tool

- Πινελάκια εφαρμογής Sika Primer για ομοιόμορφη επίστρωση υλικού χωρίς να επιτρέπει την υπερβολική απόθεση υλικού στην επιφάνεια.

## ΠΙΝΕΛΟ ΕΦΑΡΜΟΓΗΣ ΠΟΛΥΟΥΡΕΘΑΝΗΣ ΝΑΥΛΟΝ

Το πινέλο στρώσιματος αρμών πολυουρεθάνης έχει κατάλληλες τρίχες από νάυλον ώστε να μπορεί να μοιράζει ομοιόμορφα την πολυουρεθάνη στους αρμούς.



ΚΩΔΙΚΟΣ	ΤΥΠΟΣ	ΠΡΟΪΟΝ	ΣΥΣΚΕΥΑΣΙΑ	ΜΗΚΟΣ	ΤΙΜΗ / ΤΕΜ
430029	BK004	Sika® Application Tool	24 ΤΕΜ	25 CM	0,44 €
440227	BC030	ΠΙΝΕΛΟ ΝΑΥΛΟΝ ΠΟΛΥΟΥΡΕΘΑΝΗΣ	30 ΤΕΜ	30 CM	4,00 €



**JetFlow™ 3 Compact Combi**  
**(ΣΑΛΑΜΙ 310/400/600mL & ΦΥΣΙΓΓΕΣ 300 ml)**

Επαγγελματικό πιστόλι αέρος για ψεκαζόμενες πολυουρεθάνες και υβρίδια πολυουρεθάνης. Ικανό να ψεκάσει πολυουρεθάνη για εργοστασιακού τύπου φινιρίσματα (πχ με υλικό Sikaflex-529 AT).

- Άψογο ζύγισμα για πολύωρη εργασία
- Ρυθμιζόμενη πίεση για αυξομείωση ροής
- Έξυπνη και γρήγορη εναλλαγή μεταξύ επιλογής λειτουργίας ψεκασμού και λειτουργίας αρμού.
- Συμβατό για όλα τα διαθέσιμα υλικά της αγοράς, σφραγιστικά & συγκολλητικά.
- Ενσωματωμένος σιγαστήρας για πολύ χαμηλά επίπεδα θορύβου < 70dB



**ΠΙΣΤΟΛΙΑ ΓΙΑ ΨΕΚΑΖΟΜΕΝΕΣ ΑΡΜΟΚΟΛΛΕΣ ΠΟΛΥΟΥΡΕΘΑΝΗΣ**

ΚΩΔΙΚΟΣ	430200	430201	430202
ΤΥΠΟΣ	JetFlow™ 3 Cartridge (159352)	JetFlow 3 Satchet (159355)	JetFlow™ 3 Compact Combi (181345)
ΣΥΜΒΑΤΟΤΗΤΑ	ΦΥΣΙΓΓΕΣ ΕΩΣ 310 ML	ΣΑΛΑΜΙΑ 300/400/600 ML	ΦΥΣΙΓΓΕΣ & ΣΑΛΑΜΙΑ
ΜΕΓΙΣΤΗ ΩΘΗΣΗ	1.45kN		
ΜΕΓΙΣΤΗ ΠΙΕΣΗ	6,8 Bar		
ΜΗΚΟΣ ΚΑΝΗΣ	347mm	445mm	536
ΒΑΡΟΣ	1,24 KG	1,47 KG	1,76 KG
ΤΙΜΗ	360,00 €	415,00 €	450,00 €



**Πιστόλι Αέρος για Φύσιγγες MCG03-PRO**

Επαγγελματικό πιστόλι αέρος για φύσιγγες χημικών υλικών με ρυθμιστή εξαγόμενης πίεσης υλικού. Περιλαμβάνει ρυθμιστή αέρα x1, ταχυσύνδεσμο x1.

- Πίεση: 6 bar
- Κατανάλωση αέρα: 40 Lt/min
- Ωθηση: 90 kgf
- Θόρυβος 80 dBA
- Καθαρό βάρος: 1,18 kg
- Μήκος: 29,5 cm



ΚΩΔΙΚΟΣ	ΤΥΠΟΣ	ΣΥΜΒΑΤΟ ΜΕ ΥΛΙΚΑ	ΤΙΜΗ
430093	MCG03-PRO	ΦΥΣΙΓΓΕΣ 310 ml	90,00 €

**ΠΙΣΤΟΛΙ ΑΕΡΟΣ ΓΙΑ ΦΥΣΙΓΓΕΣ MCG01**



- Πίεση: 2.7 bar
- Κατανάλωση αέρα: 56 Lt/min
- Καθαρό βάρος: 0,45 kg
- Μήκος: 29,8 cm

ΚΩΔΙΚΟΣ	ΤΥΠΟΣ	ΤΙΜΗ
430092	MCG01	40,00 €



**ΠΙΣΤΟΛΙ ΑΕΡΟΣ ΓΙΑ ΦΥΣΙΓΓΕΣ ST-6640 ΧΩΡΙΣ ΕΜΒΟΛΟ**



- Πίεση: 3.1 - 6.2 bar
- Κατανάλωση αέρα: 70 Lt/min
- Καθαρό βάρος: 1,09 kg
- Μήκος: 30,9 cm

ΚΩΔΙΚΟΣ	ΤΥΠΟΣ	ΤΙΜΗ
410182	ST-6640	45,00 €



### Πιστόλι Μπαταρίας για Φύσιγγες & Σαλάμια MBG21V

Νέο πιστόλι μπαταρίας συμβατό με:  
 Φύσιγγες 310ml  
 Σαλάμια 400ml  
 Σαλάμια 600ml  
 Διαθέτει ροοστάτη για βαθμιαία ρύθμιση ροής

Κάθε πιστόλι παραδίδεται με τον ακόλουθο βασικό εξοπλισμό:

- 2 μπαταρίες 20V - 1.5 Ah
- 1 ταχυφορτιστή (60min)
- Κοκκάλινη θήκη ασφαλούς μεταφοράς & αποθήκευσης
- Βάρος με μπαταρία: 2.20 kg
- Μήκος: 56 cm



ΚΩΔΙΚΟΣ	ΤΥΠΟΣ	ΠΡΟΪΟΝ	ΣΥΜΒΑΤΟ ΜΕ ΥΛΙΚΑ	ΤΙΜΗ
430056	MBG-21V	ΕΠΑΝ/ΜΕΝΟ ΠΙΣΤΟΛΙ 21V	ΦΥΣΙΓΓΕΣ 310 ML - ΣΑΛΑΜΙΑ 400 ml & 600 ml	250,00 €
430067	SP01-1425	ΑΝΤΑΛΛΑΚΤΙΚΗ ΜΠΑΤΑΡΙΑ 1,5 Ah	-	50,00 €
430068	SP02-1425	ΑΝΤΑΛΛΑΚΤΙΚΟΣ ΦΟΡΤΙΣΤΗΣ (60min)	-	55,00 €

### Πιστόλι Αέρος για Φύσιγγες & Σαλάμια MCG06-PRO

Πιστόλι αέρος ικανό για όλους τους τύπους συγκολλητικών υλικών 300ml, 400ml & 600ml (φύσιγγες και σαλάμια). Περιλαμβάνει :  
 Ρυθμιστή αέρα x1  
 Ταχυσύνδεσμο x1  
 Αντάπτορας μύτη x1

- Πίεση: 6 bar
- Κατανάλωση αέρα: 40 L/min
- Ωθηση: 90 kgf
- Θόρυβος 80 dBA
- Καθαρό βάρος: 1,21 kg
- Μήκος: 62 cm



ΚΩΔΙΚΟΣ	ΤΥΠΟΣ	ΣΥΜΒΑΤΟ ΜΕ ΥΛΙΚΑ	ΤΙΜΗ
430094	MCG06-PRO	ΦΥΣΙΓΓΕΣ 310 & 400 ml - ΣΑΛΑΜΙΑ 300 , 400 & 600 ml	150,00 €

### Πιστόλια Αέρος για Φύσιγγες & Σαλάμια έως 600ml

Οικονομικά πιστόλια αέρος συμβατά με φύσιγγα 300ml ή σαλάμια 600ml με ενσωματωμένο πιεσοστάτη.

- Πίεση: 2 bar
- Μέγιστη Πίεση: 8 bar
- Ωθηση: 55 kgf



ΚΩΔΙΚΟΣ	ΤΥΠΟΣ	ΜΗΚΟΣ	ΣΥΜΒΑΤΟ ΜΕ ΥΛΙΚΑ	ΤΙΜΗ
430102	PCG1030S	45 cm	ΣΑΛΑΜΙΑ 300, 400 & 600 ml	85,00 €
430103	PCG1030SC	50 cm	ΦΥΣΙΓΓΕΣ 310&400 ML - ΣΑΛΑΜΙΑ 300, 400&600 ml	95,00 €

**Πιστόλι Χειρός για Φύσιγγες - 6705D**

Επαγγελματικό πιστόλι χειρός, κατάλληλο για φύσιγγες πολουρεθάνης Sikaflex και άλλα παχύρευστα υλικά.

- Μήκος: 34 cm

ΚΩΔΙΚΟΣ	ΤΥΠΟΣ	ΣΥΜΒΑΤΟ ΜΕ ΥΛΙΚΑ	ΤΙΜΗ
430054	6705D	ΦΥΣΙΓΓΕΣ 310 ml	8,00 €

**Πιστόλι Χειρός για Φύσιγγες με Τριπλή Ενίσχυση**

Πιστόλι χειρός, κατάλληλο για φύσιγγες πολουρεθάνης Sikaflex και άλλα παχύρευστα υλικά.

- Ειδικά ενισχυμένο έμβολο με 3 στηρίγματα για σκληρά υλικά
- Μήκος: 34 cm

ΚΩΔΙΚΟΣ	ΤΥΠΟΣ	ΣΥΜΒΑΤΟ ΜΕ ΥΛΙΚΑ	ΤΙΜΗ
430111	MHG2060G	ΦΥΣΙΓΓΕΣ 310 ml	15,00 €

**Πιστόλι Χειρός για Φύσιγγες**

Πιστόλι χειρός, κατάλληλο για φύσιγγες πολουρεθάνης Sikaflex και άλλα παχύρευστα υλικά.

- Μήκος: 34 cm

ΚΩΔΙΚΟΣ	ΤΥΠΟΣ	ΣΥΜΒΑΤΟ ΜΕ ΥΛΙΚΑ	ΤΙΜΗ
430107	MHG3060G	ΦΥΣΙΓΓΕΣ 310 ml	17,00 €

**Πιστόλι Αρμολόγησης Κονιαμάτων (Χύδην Υλικά)**

Υψηλής απόδοσης επαγγελματικό πιστόλι για κονιάματα, κόλλες και χύδην υλικά. Ικανό να αποθέσει χύμα υλικά γεμίσματος όπως κόλλες πλακιδίων, σοβάδες και άλλα υλικά αρμολόγησης και συγκόλλησης. Ιδιαίτερα κατάλληλο για επαγγελματικά υλικά Sikaflex.

- Μήκος Πιστολιού 54cm

ΚΩΔΙΚΟΣ	ΤΥΠΟΣ	ΣΥΜΒΑΤΟ ΜΕ ΥΛΙΚΑ	ΤΙΜΗ
430106	MHG3010S	ΣΑΛΑΜΙΑ 400 & 600 ml	30,00 €

**Sika® Hand Gun H4 AC**

Επαγγελματικό πιστόλι χειρός με διαφανές σωλήνα, κατάλληλο για σαλάμια 400 ml και φύσιγγες 300 ml.

ΚΩΔΙΚΟΣ	ΤΥΠΟΣ	ΣΥΜΒΑΤΟ ΜΕ ΥΛΙΚΑ	ΤΙΜΗ
450002	123239 Sika Hand Gun H4 AC	ΦΥΣΙΓΓΕΣ 300 ml - ΣΑΛΑΜΙΑ 400 ml	65,00 €

### Πιστόλια Χειρός για Σαλάμια 400ml & 600ml

Επαγγελματικό πιστόλι χειρός με σωλήνα, κατάλληλο για σαλάμια 400ml & 600ml. Ιδιαίτερα στιβαρή κατασκευή για υλικά Sikaflex και άλλα παχύρευστα υλικά.

- Μήκος: 54 cm



ΚΩΔΙΚΟΣ	ΤΥΠΟΣ	ΣΥΜΒΑΤΟ ΜΕ ΥΛΙΚΑ	ΤΙΜΗ
430105	MHG1050S	ΣΑΛΑΜΙΑ 400 & 600 ml	20,00 €

### Πιστόλια Χειρός για Σαλάμια 400ml & 600ml

Πιστόλι χειρός με σωλήνα, κατάλληλο για σαλάμια 400ml & 600ml. Ιδιαίτερα στιβαρή κατασκευή για υλικά Sikaflex και άλλα παχύρευστα υλικά.

- Μήκος: 54 cm



ΚΩΔΙΚΟΣ	ΤΥΠΟΣ	ΣΥΜΒΑΤΟ ΜΕ ΥΛΙΚΑ	ΤΙΜΗ
430104	MHG1040S	ΣΑΛΑΜΙΑ 400 & 600 ml	29,00 €

### Πιστόλι Αφρού Πολυουρεθάνης

Οικονομικό πιστόλι αφρού πολυουρεθάνης με πλαστικό σώμα και μεταλλική σκανδάλη και στόμιο ψεκασμού. Ικανό για συνεργασία με αφρούς πολυουρεθάνης υψηλής και χαμηλής διόγκωσης.



ΚΩΔΙΚΟΣ	ΤΥΠΟΣ	ΠΡΟΪΟΝ	ΣΥΜΒΑΤΟ ΜΕ ΥΛΙΚΑ	ΤΙΜΗ
430108	MFG203PP	ECONOMY ΜΕ ΠΛΑΣΤΙΚΟ ΣΩΜΑ	Sika®Boom 520 & 521	6,50 €

### Πιστόλι Αφρού Πολυουρεθάνης

Επαγγελματικό πιστόλι αφρού πολυουρεθάνης με μεταλλικό σώμα και μεταλλική σκανδάλη και στόμιο ψεκασμού. Ικανό για συνεργασία με αφρούς πολυουρεθάνης υψηλής και χαμηλής διόγκωσης.



ΚΩΔΙΚΟΣ	ΤΥΠΟΣ	ΠΡΟΪΟΝ	ΣΥΜΒΑΤΟ ΜΕ ΥΛΙΚΑ	ΤΙΜΗ
430110	MFG109AN	ECONOMY ΜΕ ΜΕΤΑΛΛΙΚΟ ΣΩΜΑ	Sika®Boom 520 & 521	11,00 €

### Πιστόλι Αφρού Πολυουρεθάνης

Επαγγελματικό πιστόλι αφρού πολυουρεθάνης με μεταλλικό σώμα και μεταλλική σκανδάλη και στόμιο ψεκασμού. Ικανό για συνεργασία με αφρούς πολυουρεθάνης υψηλής και χαμηλής διόγκωσης.



ΚΩΔΙΚΟΣ	ΤΥΠΟΣ	ΠΡΟΪΟΝ	ΣΥΜΒΑΤΟ ΜΕ ΥΛΙΚΑ	ΤΙΜΗ
430109	MFG107AT	ECONOMY ΜΕ ΜΕΤΑΛΛΙΚΟ ΣΩΜΑ	Sika®Boom 520 & 521	13,00 €

**Πιστόλια για Κόλλες Πλαστικών & Epoxy 2 Συστατικών**



Επαγγελματικά μεταλλικά πιστόλια χειρός, κατάλληλα για φύσιγγες 2 συστατικών επισκευής πλαστικών SikaPower ή και εποξειδικά υλικά γρήγορων επισκευών. Ικανά να αποθέσουν κόλλες ανάμιξης (ratio) 1:1 ή και κόλλες ανάμιξης 2:1.

- Μεταλλικό σώμα για μακρόχρονη αντοχή και επαγγελματική χρήση.

ΚΩΔΙΚΟΣ	ΤΥΠΟΣ	ΠΡΟΪΟΝ	ΣΥΜΒΑΤΟ ΜΕ ΥΛΙΚΑ	RATIO	ΤΙΜΗ
450047	Sika 4723	Dispensing Gun (ΜΕΤΑΛΛΙΚΟ)	SikaPower 2950	1:1	<b>70,50 €</b>
300603	Maestro 5027	Dispensing Gun (ΜΕΤΑΛΛΙΚΟ)	SikaPower 2950	2:1 / 1:1	<b>32,00 €</b>

**ΚΙΤ ΑΠΟΞΕΣΗΣ & ΣΤΡΩΣΙΜΑΤΟΣ ΑΡΜΟΥ**

Αξεσουάρ στρωσίματος αρμού σφραγιστικών και συγκολλητικών .

**Το κιτ παραδίδεται με**

- Εργαλείο απόξεσης με ανοξείδωτη λεπίδα
- 5 γωνίες στρωσίματος 3R - 6R - 10R - 13R - 17R



ΚΩΔΙΚΟΣ	ΤΥΠΟΣ	ΣΥΣΚ/ΣΙΑ	ΤΙΜΗ
430063	PUR057	01 TEM	<b>6,00 €</b>

**ΚΙΤ ΕΞΑΓΩΓΗΣ & ΣΤΡΩΣΙΜΑΤΟΣ ΑΡΜΟΥ**

Αξεσουάρ στρωσίματος αρμού σφραγιστικών και συγκολλητικών

**Το κιτ παραδίδεται με**

- Εργαλείο απόξεσης
- 3 μύτες εξαγωγής & στρωσίματος 6.5R - 10R - 13R.



ΚΩΔΙΚΟΣ	ΤΥΠΟΣ	ΣΥΣΚ/ΣΙΑ	ΤΙΜΗ
430065	P053	01 TEM	<b>6,00 €</b>

**ΚΙΤ ΕΞΑΓΩΓΗΣ & ΣΤΡΩΣΙΜΑΤΟΣ ΑΡΜΟΥ**

Προσαρμοζόμενο στόμιο εξαγωγής σφραγιστικών και συγκολλητικών υλικών συμβατό με όλες τις φύσιγγες Sikaflex.

Το στόμιο παραδίδεται με 5 διαφορετικές μύτες εξαγωγής 3R, 6R, 10R, 13R και 17R.

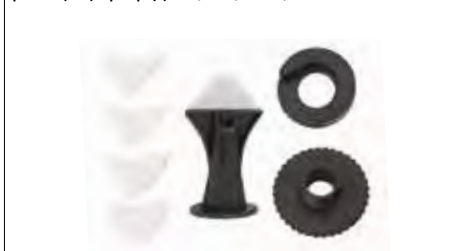

ΚΩΔΙΚΟΣ	ΤΥΠΟΣ	ΣΥΣΚ/ΣΙΑ	ΤΙΜΗ
430064	P053A	01 TEM	<b>6,00 €</b>

**ΜΥΤΕΣ ΓΙΑ SIKAPOWER-2955 & BUMP REP (25 & 50 ML)**

- Μύτες ανάμιξης SAVEMIX για κόλλες επισκευής πλαστικών 25 & 50 ml (1:1).



SAVEMIX Ειδικός σχεδιασμός ανάδευσης με μισό μήκος για εξοικονομηση χαμένου υλικού έως και 50%

ΚΩΔΙΚΟΣ	ΤΥΠΟΣ	ΣΑΚΟΥΛΑ	ΤΙΜΗ
300602	ΜΧΗ4900	10 TEM	<b>1,45 €</b>

**ΜΥΤΕΣ ΓΙΑ WIKO METAL MASTER & REP 90 (25 & 50 ML)**

- Μύτες ανάμιξης DYNAMIX για κόλλες επισκευής πλαστικών των 25 & 50 ml (1:1) και για WIKO METAL MASTER.



ΚΩΔΙΚΟΣ	ΤΥΠΟΣ	ΣΑΚΟΥΛΑ	ΤΙΜΗ
300438	151438	12 TEM	<b>1,42 €</b>

**ΜΥΤΕΣ ΑΝΑΜΙΞΗΣ ΓΙΑ SIKAFast-555 250 ML - 10 : 1**

- Μύτες ανάμιξης με αντάπτορα σύνδεσης για υλικά 250 ml (10:1) όπως SikaFast®-555 L03



ΚΩΔΙΚΟΣ	ΤΥΠΟΣ	ΣΑΚΟΥΛΑ	ΤΙΜΗ
450187	597373	12 TEM	<b>3,10 €</b>

### ΠΛΑΣΤΙΚΕΣ ΜΥΤΕΣ ΓΙΑ ΦΥΣΙΓΓΕΣ SIKAFLEX

- Πλαστικές μύτες για όλες τις φύσιγγες Sikaflex 300 ml



ΚΩΔΙΚΟΣ	ΤΥΠΟΣ	ΣΑΚΟΥΛΑ	ΤΙΜΗ
450023	571562	24 TEM	0,17 €

### ΤΡΙΓΩΝΙΚΑ ΑΚΡΟΦΥΣΙΑ V-CUT ΓΙΑ ΥΛΙΚΑ SIKAFLEX

- Πλαστικές προδιαμορφωμένες μύτες για υλικά Sikaflex



ΚΩΔΙΚΟΣ	ΤΥΠΟΣ	ΣΑΚΟΥΛΑ	ΤΙΜΗ
450021	8143	6 TEM	0,25 €

### ΠΛΑΣΤΙΚΟΙ ΑΝΤΑΠΤΟΡΕΣ ΓΙΑ ΣΑΛΑΜΙΑ 400 & 600 ML SIKAFLEX

- Πλαστικοί αντάπτορες για όλα τα σαλάμια Sikaflex 400 & 600 ml



ΚΩΔΙΚΟΣ	ΤΥΠΟΣ	ΣΑΚΟΥΛΑ	ΤΙΜΗ
450022	4137	12 TEM	0,27 €

### ΕΞΩΤΕΡΙΚΟ ΣΤΟΜΙΟ ΠΙΣΤΟΛΙΟΥ ΓΙΑ ΨΕΚΑΖΟΜΕΝΗ ΠΟΛΥΟΥΡΕΘΑΝΗ

- Για φύσιγγες και σαλάμια.
- Για JetFlow™ 3, συνδέεται εξωτερικά απο το πιστόλι και είναι απαραίτητο για την διαδικασία ψεκασμού (Sikaflex-529 AT).



ΚΩΔΙΚΟΣ	ΤΥΠΟΣ	ΣΑΚΟΥΛΑ	ΤΙΜΗ
430204	158315	25 TEM	0,80 €

### ΕΣΩΤΕΡΙΚΟ ΣΤΟΜΙΟ ΠΙΣΤΟΛΙΟΥ ΓΙΑ ΦΥΣΙΓΓΕΣ ΑΛΟΥΜΙΝΙΟΥ

- Για φύσιγγες 300ML σε JetFlow™ 3
- Το στόμιο συνδέεται σε φύσιγγες αλουμινίου εσωτερικά του πιστολιού.



ΚΩΔΙΚΟΣ	ΤΥΠΟΣ	ΣΑΚΟΥΛΑ	ΤΙΜΗ
430208	158318	25 TEM	1,00 €

### ΕΣΩΤΕΡΙΚΟ ΣΤΟΜΙΟ ΠΙΣΤΟΛΙΟΥ ΓΙΑ ΣΑΛΑΜΙΑ 300ML - 400ML - 600ML

- Για σαλάμια 300/400/600ML σε JetFlow™ 3
- Το στόμιο συνδέεται σε σαλάμια εσωτερικά του πιστολιού.



ΚΩΔΙΚΟΣ	ΤΥΠΟΣ	ΣΑΚΟΥΛΑ	ΤΙΜΗ
430205	158323	25 TEM	1,30 €

### ΕΣΩΤΕΡΙΚΟ ΣΤΟΜΙΟ ΠΙΣΤΟΛΙΟΥ ΓΙΑ ΠΛΑΣΤΙΚΕΣ ΦΥΣΙΓΓΕΣ

- Για φύσιγγες 300ML σε JetFlow™ 3
- Το στόμιο συνδέεται σε πλαστικές φύσιγγες εσωτερικά του πιστολιού.



ΚΩΔΙΚΟΣ	ΤΥΠΟΣ	ΣΑΚΟΥΛΑ	ΤΙΜΗ
430207	158330	25 TEM	1,00 €

### ΕΣΩΤΕΡΙΚΟ ΣΤΟΜΙΟ ΨΕΚΑΣΜΟΥ ΓΙΑ ΦΥΣΙΓΓΕΣ ΧΑΜΗΛΟΥ ΙΞΩΔΟΥΣ

- Κατάλληλο για υλικά με χαμηλό ιξώδες.
- Ιδανικό για πολύ λεπτόρευστα υλικά ή ψεκασμό υλικών σε υψηλές θερμοκρασίες.



ΚΩΔΙΚΟΣ	ΤΥΠΟΣ	ΣΑΚΟΥΛΑ	ΤΙΜΗ
430209	158332	25 TEM	1,00 €

### ΠΛΑΣΤΙΚΟ ΣΤΟΜΙΟ ΑΡΜΟΥ 13mm

- Ικανό για σύνδεση σε όλα τα πιστόλια της COX, ιδανικό για τριγωνικούς αρμούς 13mm.



ΚΩΔΙΚΟΣ	ΤΥΠΟΣ	ΣΑΚΟΥΛΑ	ΤΙΜΗ
430210	159113	25 TEM	1,00 €



**ΚΥΑΝΟΑΚΡΥΛΙΚΗ ΚΟΛΛΑ ΣΤΙΓΜΗΣ  
3 GR - ΔΙΑΦΑΝΗΣ**
**STICK 2 ALL PURPOSE SUPERGLUE**

Το Stick2 All Purpose Superglue Tube είναι κυανοακρυλική κόλλα κατάλληλη για ανοχές έως και 0,1mm. Συγκολλά μη πορώδεις επιφάνειες, όπως πλαστικά, μέταλλα, PVC, καουτσούκ, κεραμικά και πολλά άλλα. Άμεση συγκόλληση σε 1 λεπτό.

 / 12 τεμ.

ΚΩΔΙΚΟΣ	ΤΥΠΟΣ	ΣΥΣΚΕΥΑΣΙΑ	ΧΡΩΜΑ	ΤΙΜΗ
450256	483372	1 X 3 g	ΔΙΑΦΑΝΕΣ	2,50 €

**ΙΣΧΥΡΗ ΚΟΛΛΑ ΣΤΙΓΜΗΣ ΠΛΑΣΤΙΚΩΝ  
30 ML - ΔΙΑΦΑΝΗΣ**
**S2 HARD PLASTIC**

Το Stick2 Hard Plastic Adhesive είναι ισχυρό, διάφανο συγκολλητικό με γρήγορο στέγνωμα, κατάλληλο για συγκόλληση των περισσότερων τύπων πλαστικών, όπως σκληρό PVC, ακρυλικά, πολυκαρβονικά και ABS. Ιδανικό για σωληνώσεις εξαρτήματα αυτοκινήτων και οικιακές εφαρμογές.

 / 10 τεμ.

ΚΩΔΙΚΟΣ	ΤΥΠΟΣ	ΣΥΣΚΕΥΑΣΙΑ	ΧΡΩΜΑ	ΤΙΜΗ
450250	482347	30 ml	ΔΙΑΦΑΝΕΣ	6,77 €

**ΙΣΧΥΡΗ ΚΟΛΛΑ ΣΤΙΓΜΗΣ ΣΕ ΣΩΛΗΝΑΡΙΟ  
30 ML - ΔΙΑΦΑΝΗΣ**
**S2 AP CLEAR**

Το Stick2 All Purpose Clear Adhesive είναι ισχυρό, διάφανο συγκολλητικό με γρήγορο στέγνωμα. Έχει πρόσφυση σε κεραμικά, πορσελάνη, ξύλο, χαρτόνι, χαρτί, φελλό, κοινά πλαστικά, καουτσούκ, πέτρα, γυαλί και πυκνής ραφής υφάσματα. Διαθέσιμος χρόνος μικρορυθμίσεων 5 λεπτά.

 / 10 τεμ.

ΚΩΔΙΚΟΣ	ΤΥΠΟΣ	ΣΥΣΚΕΥΑΣΙΑ	ΧΡΩΜΑ	ΤΙΜΗ
450259	489510	30 ml	ΔΙΑΦΑΝΕΣ	4,50 €

**ΙΣΧΥΡΗ ΚΟΛΛΑ ΣΤΙΓΜΗΣ ΣΕ ΣΩΛΗΝΑΡΙΟ  
30 ML - ΜΠΕΖ**
**S2 CONTACT ADH**

Το Stick2 Contact Adhesive είναι εξαιρετικής απόδοσης συγκολλητικό στιγμής, κατάλληλο για εσωτερική και εξωτερική χρήση, για υποστρώματα όπως laminate, ξύλο, σκληρό PVC, ABS, δέρμα, φελλό και μέταλλα. Άμεση συγκόλληση σε 1 λεπτό.

 / 10 τεμ.

ΚΩΔΙΚΟΣ	ΤΥΠΟΣ	ΣΥΣΚΕΥΑΣΙΑ	ΧΡΩΜΑ	ΤΙΜΗ
450249	489420	30 ml	ΜΠΕΖ	4,50 €

**ΕΠΟΞΕΙΔΙΚΟ ΣΥΓΚΟΛΛΗΤΙΚΟ 2 ΣΥΣΤΑΤΙΚΩΝ  
24 ML - ΔΙΑΦΑΝΕΣ (ΣΩΛΗΝΑΡΙΟ)**
**STICK 2 EPOXY ADHESIVE**

Το Stick2 Rapid Epoxy Adhesive-Tube είναι ισχυρό, δύο συστατικών, διαφανές συγκολλητικό που σκληραίνει εντός μόλις 4 λεπτών. Είναι ιδανικό για συγκόλληση των περισσότερων υλικών. Αφού ωριμάσει μπορεί να τρυπηθεί, να τριφτεί και να βαφτεί. Κατάλληλο για βιομηχανική και οικιακή χρήση.



ΚΩΔΙΚΟΣ	ΤΥΠΟΣ	ΣΥΣΚΕΥΑΣΙΑ	ΧΡΩΜΑ	ΤΙΜΗ
450253	490483	2 x 12 ml	ΔΙΑΦΑΝΕΣ	8,25 €

**ΕΠΟΞΕΙΔΙΚΟ ΣΥΓΚΟΛΛΗΤΙΚΟ 2 ΣΥΣΤΑΤΙΚΩΝ  
24 ML - ΔΙΑΦΑΝΕΣ (ΣΥΡΙΓΓΑ)**
**STICK 2 EPOXY ADHESIVE**

Το Stick2 Rapid Epoxy Adhesive - Syringe είναι ισχυρό, δύο συστατικών, διαφανές συγκολλητικό σε σύριγγα που σκληραίνει εντός μόλις 4 λεπτών. Προσφύεται στα περισσότερα υλικά και αφού ωριμάσει μπορεί να τρυπηθεί, να τριφτεί και να βαφτεί. Κατάλληλο για βιομηχανική και οικιακή χρήση.



ΚΩΔΙΚΟΣ	ΤΥΠΟΣ	ΣΥΣΚΕΥΑΣΙΑ	ΧΡΩΜΑ	ΤΙΜΗ
450254	483851	24 ml	ΔΙΑΦΑΝΕΣ	14,00 €

**ΠΟΥΔΡΑ ΣΤΕΡΑΙΩΣΗΣ - ΠΛΗΡΩΣΗΣ \ ΚΕΝΩΝ ΓΙΑ ΠΛΑΣΤΙΚΑ**
**SUPER GLUE FILLER**

Νέα σειρά πούδρες συμπλήρωσης κενών και συγκόλλησης πλαστικών, μετάλλων, ξύλου.

- Η πούδρα χρησιμοποιείται για να γεμίσει τα κενά και η κόλλα για να το ομογενοποιήσει.
- Η πούδρα αντιδράει με την κυανοακρυλική κόλλα και διαμορφώνει ένα συμπαγές σώμα.

/ 30 τεμ.



ΚΩΔΙΚΟΣ	ΤΥΠΟΣ	ΣΥΣΚΕΥΑΣΙΑ	ΧΡΩΜΑ	ΤΙΜΗ
300444	SGF.F30	30 g	ΛΕΥΚΗ	3,57 €

**ΚΟΛΛΑ ΣΤΙΓΜΗΣ ΒΙΟΜΗΧΑΝΙΚΩΝ ΧΡΗΣΕΩΝ - ΥΨΗΛΗΣ ΡΕΥΣΤΟΤΗΤΑΣ**
**SUPER GLUE 15LL**

- Υψηλή Αντοχή στην Υγρασία και σε UV
- Κατάλληλη για πορώδη μέταλλα, πλαστικά, γυαλί, λάστιχο, πέτρα, χαρτόνια και προϊόντα χάρτου με υψηλό ιξώδες
- Χαμηλό ιξώδες - Υψηλή ρευστότητα
- Αχρωμες συγκολλήσεις με διαφάνεια
- Θερμοκρασιακό εύρος -40°C έως +100°C

/ 20 τεμ.



**LONG LIFE**

ΚΩΔΙΚΟΣ	ΤΥΠΟΣ	ΣΥΣΚΕΥΑΣΙΑ	ΧΡΩΜΑ	ΤΙΜΗ
300449	SG15LL.F20	20 ml	ΔΙΑΦΑΝΗΣ	4,45 €
300451	SG15LL.F50	50 ml	ΔΙΑΦΑΝΗΣ	8,95 €

**ΜΑΥΡΗ ΚΟΛΛΑ ΓΙΑ ΤΣΙΜΟΥΧΕΣ ΚΑΙ ΛΑΣΤΙΧΑ**
**SUPER GLUE 500**

- Νέα σειρά από κόλλα μαύρου χρώματος, ιδανική για συγκολλήσεις μαύρων υποστρωμάτων και υλικών όπως λάστιχα, PVC, πλαστικά, μέταλλο, φελό, ξύλο, κ.α.
- Γρήγορες και ισχυρές συγκολλήσεις σε βαθμό ομογενοποίησης.
- Θερμοκρασιακό εύρος -40°C έως +125°C
- Αντοχές **M58**

/ 30 τεμ.



ΚΩΔΙΚΟΣ	ΤΥΠΟΣ	ΣΥΣΚΕΥΑΣΙΑ	ΧΡΩΜΑ	ΤΙΜΗ
300447	SGB500.F20	20 g	ΜΑΥΡΟ	6,00 €

**ΚΟΛΛΑ ΣΤΙΓΜΗΣ ΒΙΟΜΗΧΑΝΙΚΩΝ ΧΡΗΣΕΩΝ - ΜΕΣΑΙΑΣ ΡΕΥΣΤΟΤΗΤΑΣ**
**SUPER GLUE 100LL**

- Υψηλή Αντοχή στην Υγρασία
- Ικανή για πορώδη μέταλλα, χαρτόνια και προϊόντα χάρτου με υψηλό ιξώδες
- Αχρωμες συγκολλήσεις με διαφάνεια
- Αντοχές 15 - 25 N/mm<sup>2</sup>
- Μεσαίο ιξώδες - Μεσαία ρευστότητα
- Θερμοκρασιακό εύρος -40°C έως +100°C

/ 20 τεμ.



**LONG LIFE**

ΚΩΔΙΚΟΣ	ΤΥΠΟΣ	ΣΥΣΚΕΥΑΣΙΑ	ΧΡΩΜΑ	ΤΙΜΗ
300450	SG100LL.F20	20 ml	ΔΙΑΦΑΝΗΣ	4,45 €
300452	SG100LL.F50	50 ml	ΔΙΑΦΑΝΗΣ	8,95 €

**ΘΙΞΟΤΡΟΠΙΚΗ ΚΟΛΛΑ ΓΙΑ ΠΟΡΩΔΗ ΥΠΟΣΤΡΩΜΑΤΑ**
**SUPER GLUE 20**

- Σταθερό συμπαγές συγκολλητικό χωρίς τρεξίματα
- Ενισχυμένη αντοχή σε κραδασμούς και κρούσεις
- Ιδανικό για χρήση σε οροφές, κάθετες επιφάνειες και επιφάνειες με κλίση

/ 12 τεμ.



ΚΩΔΙΚΟΣ	ΤΥΠΟΣ	ΣΥΣΚΕΥΑΣΙΑ	ΧΡΩΜΑ	ΤΙΜΗ
300421	SGG.T20	20 g	ΔΙΑΦΑΝΕΣ (ΑΟΣΜΟ)	4,60 €

**ΑΟΣΜΗ ΔΙΑΦΑΝΗΣ ΚΟΛΛΑ 2 ΣΥΣΤΑΤΙΚΩΝ ΒΙΟΜΗΧΑΝΙΚΩΝ ΧΡΗΣΕΩΝ**
**SUPER GLUE GEL 2C**

- Νέα κόλλα 2-συστατικών με εξαιρετική ικανότητα πλήρωσης κενών και πρόσφυση στα πιο κοινά υποστρώματα όπως μέταλλο, ξύλο και πλαστικό
- Εξαιρετικά γρήγορη (5-10 sec) με ισχυρούς δεσμούς συγκόλλησης.
- Κατάλληλη και για κάθετες επιφάνειες
- Οικολογικά άοσμη

/ 12 τεμ.



ΚΩΔΙΚΟΣ	ΤΥΠΟΣ	ΣΥΣΚΕΥΑΣΙΑ	ΧΡΩΜΑ	ΤΙΜΗ
300445	SGG2C.S10	ΣΥΡΙΓΓΑ 11 ml	ΔΙΑΦΑΝΗΣ	13,00 €

**ΣΦΡΑΓΙΣΤΙΚΑ ΣΠΕΙΡΩΜΑΤΩΝ**

- Σφραγιστικά Σπειρωμάτων για μόνιμες και μη μόνιμες συγκολλήσεις έως 40bar για αέρια
- Αποτροπή απο μηχανικές αποκολλήσεις, διαρροές και διάβρωση μηχανικών μερών
- Ανθεκτικά σφραγιστικά σε μηχανικές καταπονήσεις και κραδασμούς
- Πλήρης ωρίμανση 12-24 ώρες
- Οικολογικά άοσμα

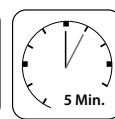

/ 12 τεμ.

ΚΩΔΙΚΟΣ	ΤΥΠΟΣ	ΡΟΠΗ / ΘΕΡΜΟΚΡΑΣΙΑ	ΔΟΧΕΙΟ	ΧΡΩΜΑ	ΙΚΑΝΟΤΗΤΑ	ΤΙΜΗ
300455	02K70UF.Z50	30-50 Nm, +150°C	50 ml	ΠΡΑΣΙΝΟ (ισχυρή)	M20	14,70 €
300436	02K43UF.Z50	20-30 Nm, +180°C	50 ml	ΜΠΛΕ (μεσαία)	M36	14,60 €

**ΣΦΡΑΓΙΣΤΙΚΑ ΣΩΛΗΝΩΣΕΩΝ**

- Οι σφραγίσεις μπορούν να ξεπεράσουν σε μηχανικές αντοχές τα όρια αντοχών των υλικών σωληνώσεων
- Θερμοκρασιακό εύρος από -55°C έως +180°C
- Η σειρά UF είναι φιλική για τα χέρια και προς το περιβάλλον - χωρίς οσμές (Οικολογική)
- Πλήρης ωρίμανση 12-24 ώρες
- Οικολογικά άοσμα



/ 12 τεμ.

ΚΩΔΙΚΟΣ	ΤΥΠΟΣ	ΡΟΠΗ / ΘΕΡΜΟΚΡΑΣΙΑ	ΔΟΧΕΙΟ	ΧΡΩΜΑ	ΙΚΑΝΟΤΗΤΑ	ΤΙΜΗ
300442	05K77UF.Z50	25 - 35 Nm, +180°C	50 ml	ΚΙΤΡΙΝΟ (ισχυρή)	M80	14,60 €

**ΣΦΡΑΓΙΣΤΙΚΑ ΚΥΛΙΝΔΡΙΚΩΝ ΕΞΑΡΤΗΜΑΤΩΝ**

- Εξαιρετικής ικανότητας πλήρωσης κενών για υψηλές αντοχές.
- Εξαιρετική συμπεριφορά σε κραδασμούς.
- Ομοιόμορφη κατανομή δυνάμεων στις επιφάνειες.
- Θερμοκρασιακό εύρος από -50°C / +200°C
- Πλήρης ωρίμανση 12-24 ώρες
- Οικολογικά άοσμα

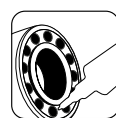

/ 12 τεμ

ΚΩΔΙΚΟΣ	ΤΥΠΟΣ	ΡΟΠΗ / ΘΕΡΜΟΚΡΑΣΙΑ	ΔΟΧΕΙΟ	ΧΡΩΜΑ	ΙΚΑΝΟΤΗΤΑ	ΤΙΜΗ
300456	06K48UF.F50	35 - 55 Nm, +200°C	50 ml	ΠΡΑΣΙΝΟ (ισχυρή)	M20	14,70 €

**ΥΓΡΟ ΜΕΤΑΛΛΟ METAL MASTER**

- Γρήγορη πλήρωση κενών και συγκόλληση
- Το προϊόν περιέχει >70% σε μέταλλο
- Θερμοκρασιακό εύρος μέχρι και +120°C
- Πολύ καλό φινιρίσμα, δέχεται την βαφή
- Θιξοτροπικό με πολύ καλή αρχική συγκόλληση ακόμη και σε κάθετες επιφάνειες

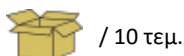

/ 10 τεμ.



- Η μύτη περιλαμβάνεται

ΚΩΔΙΚΟΣ	ΤΥΠΟΣ	ΣΥΣΚΕΥΑΣΙΑ	ΧΡΟΝΟΣ ΕΡΓΑΣΙΜ.	ΤΙΜΗ
300432	ΕΡΟΜ.S25	ΣΥΡΙΓΓΑ ΧΕΙΡΟΣ 25 ml ΜΕ ΜΥΤΗ ΑΝΑΜΙΞΗΣ	4 - 6 min	8,00 €

**ΣΥΓΚΟΛΛΗΣΗ ΠΛΑΣΤΙΚΩΝ 2 ΣΥΣΤΑΤΙΚΩΝ**

- Γρήγορη και ισχυρή συγκόλληση σε όλα τα είδη των πλαστικών
- Υψηλή ποιότητα φινιρίσματος
- Μεγάλο εύρος συσκευασιών, με απλή σύριγγα χειρός ή συσκευασία των 50 ml με πιστόλι εφαρμογής

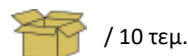
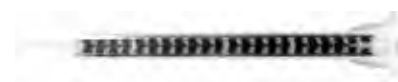

/ 10 τεμ.



- Η μύτη περιλαμβάνεται

ΚΩΔΙΚΟΣ	ΤΥΠΟΣ	ΣΥΣΚΕΥΑΣΙΑ	ΧΡΟΝΟΣ ΕΡΓΑΣΙΜ.	ΧΡΩΜΑ	ΤΙΜΗ
300433	REP90.S25	ΣΥΡΙΓΓΑ ΧΕΙΡΟΣ 25 ml	60 - 100 sec	ΜΑΥΡΟ	8,00 €

**ΕΠΙΤΑΧΥΝΤΗΣ ΣΥΓΚΟΛΛΗΣΗΣ**

- Ιδανικός επιταχυντής συγκόλλησης κυανοακρυλικών συγκολλητικών. Ψεκάζουμε τις επιφάνειες προς συγκόλληση και στην συνέχεια ψεκάζουμε και το υλικό (κόλλα)
- Το υλικό λειτουργεί και ως ιδανική προετοιμασία επιφάνειας (προεργασία)



Εφαρμόστε τον επιταχυντή στην επιφάνεια προς συγκόλληση και σφράγιση



Επιτρέψτε στο υλικό να δράσει για 30-60 δευτερόλεπτα



Εφαρμόστε το συγκολλητικό



Ολοκληρώστε την τοποθέτηση

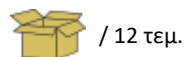

/ 12 τεμ.



ΚΩΔΙΚΟΣ	ΤΥΠΟΣ	ΣΥΣΚΕΥΑΣΙΑ	ΧΡΩΜΑ	ΤΙΜΗ
300402	SGAK.D200	SPRAY 200 ml	ΔΙΑΦΑΝΕΣ (ΑΟΣΜΟ)	11,00 €



## 1K ΑΣΤΑΡΙ ΓΕΜΙΣΤΙΚΟ & ΠΡΟΕΡΓΑΣΙΑΣ ΒΑΦΗΣ 500ML

Το προϊόν γεμίζει και ασταρώνει σε ένα συνδυαστικό βήμα. Μπορεί γρήγορα να τριφτεί και να αφήσει μια επίπεδη και λεία επιφάνεια έτοιμη προς βαφή. Κατάλληλο για όλες τις επιφάνειες όπως: μέταλλα, κεραμικά, πέτρα, πηλό, γυαλί, χαρτί, πλαστικά κ.α  
Μπεκ Μαύρο - Κίτρινο 59200154

500ml

/ 6 τεμ.

ΚΩΔΙΚΟΣ	ΤΥΠΟΣ	ΧΡΩΜΑ
300209	945741	S1 ΑΣΠΡΟ
300190	945742	S2 ΑΝΟΙΧΤΟ ΓΚΡΙ
300191	945495	S4 ΓΚΡΙ
300007	945496	S6 ΣΚΟΥΡΟ ΓΚΡΙ
300192	945497	S7 ΜΑΥΡΟ
ΣΥΣΚΕΥΑΣΙΑ		ΤΙΜΗ
500 ML		13,00 €

## 1K ΑΣΤΑΡΙ ΕΠΟΞΕΙΔΙΚΟ & ΠΡΟΕΡΓΑΣΙΑΣ ΒΑΦΗΣ

Αστάρι 1K εποξειδικό, γρήγορο, με εξαιρετική πρόσφυση στις περισσότερες επιφάνειες και αντιδιαβρωτική προστασία. Ιδανικό για τοπικές εφαρμογές και καλά τριμμένες επιφάνειες. Ιδανικό για μεταλλικές επιφάνειες, ανοξειδωτο, αλουμίνιο, ανοδιωμένο αλουμίνιο, χαλκό κ.α. Πολύ γρήγορο στέγνωμα, ικανό να τριφτεί σχεδόν αμέσως.  
Μπεκ Μαύρο - Κίτρινο 59200154



/ 6 τεμ.

ΚΩΔΙΚΟΣ	ΤΥΠΟΣ	ΧΡΩΜΑ
300193	945494	ΓΚΡΙ
ΣΥΣΚΕΥΑΣΙΑ		ΤΙΜΗ
400 ML 1K		8,70 €

## ΣΑΓΡΕ ΒΑΦΗ ΠΡΟΦΥΛΑΚΤΗΡΑ

Χρώμα σε σπρέι για πλαστικά Texture Bumper Paint. Ταχυστέγνωτο με εξαιρετική κάλυψη και αντοχή. Κατάλληλο για χρήση σε όλες τις πλαστικές επιφάνειες, προφυλακτήρες αυτοκινήτου κλπ με εξαίρεση του πολυαιθυλενίου. Παρέχει μια λεπτή επιφάνεια με σαγρή υφή δίνοντας στον προφυλακτήρα την αρχική του εμφάνιση.  
Μπεκ Κόκκινο - Μαύρο 59200169



/ 6 τεμ.

ΚΩΔΙΚΟΣ	ΤΥΠΟΣ	ΧΡΩΜΑ
300194	945498	ΜΑΥΡΟ
ΣΥΣΚΕΥΑΣΙΑ		ΤΙΜΗ
400 ML		14,00 €

**SPRAY ΒΑΦΗΣ ΧΡΩΜΑΤΩΝ ΑΥΤΟΚΙΝΗΤΟΥ**

**ΑΣΤΑΡΙ  
ΑΝΤΙΔΙΑΒΡΩΤΙΚΗΣ ΠΡΟΣΤΑΣΙΑΣ**

Αντιδιαβρωτική προστασία και αστάρωμα σε ένα προϊόν.

Αφού απομακρύνουμε το ρυπαρό υπόστρωμα, εφαρμόζουμε το Rallye αστάρι προστασίας 2 σε 1 και έχουμε μια «έτοιμη» τελική επιφάνεια.

Μπεκ Άσπρο - Μαύρο 59200139



 / 6 τεμ.

ΚΩΔΙΚΟΣ	ΤΥΠΟΣ	ΧΡΩΜΑ
300053	940680	ΓΚΡΙ
ΣΥΣΚΕΥΑΣΙΑ		ΤΙΜΗ
600 ML		6,90 €

**ΧΡΩΜΑΤΑ  
ΑΥΤΟΚΙΝΗΤΩΝ ΣΕ SPRAY**

Ιδανικό προϊόν για γρήγορη, οικονομική και ποιοτική βαφή σε έτοιμες αποχρώσεις

- Η υψηλής ποιότητας διαδικασία παραγωγής των υλικών και το βιομηχανικών απαιτήσεων δοχείο ψεκασμού, μετατρέπουν το Rally LackSpray σε ένα εργαλείο για τον επαγγελματία ή τον ιδιώτη.

- Εξαιρετική καλυπτικότητα με ένα λιγότερο χέρι από τα κοινά spray.
- Μπεκ Άσπρο - Μαύρο 59200139 με δυνατότητα επιλογής μεταξύ διαφορετικών στομίων ψεκασμού για εύρος βεντάλιας ή «καρφί» ψεκασμού.

 / 6 τεμ.

ΚΩΔΙΚΟΣ	ΤΥΠΟΣ	ΧΡΩΜΑ
300054	940681	ΛΕΥΚΟ ΓΥΑΛΙΣΤΕΡΟ
300055	940682	ΜΑΥΡΟ ΓΥΑΛΙΣΤΕΡΟ
300056	940683	ΜΑΥΡΟ ΣΑΤΙΝΕ
300057	940684	ΜΑΥΡΟ ΜΑΤ
ΣΥΣΚΕΥΑΣΙΑ		ΤΙΜΗ
600 ML		6,90 €

**ΒΑΦΗ ΓΙΑ ΖΑΝΤΕΣ  
ΑΥΤΟΚΙΝΗΤΩΝ**

Βαφή για ζάντες με εξαιρετική αντοχή στις καιρικές συνθήκες, πλυσίματα πλυντηρίων και εξωτερικά χτυπήματα πετραδάκια κ.α.

Ιδανικό για ζάντες αλουμινίου και επισκευές ζαντών επαγγελματικού επιπέδου.

Μπεκ Άσπρο - Μαύρο 59200139



 / 6 τεμ.

ΚΩΔΙΚΟΣ	ΤΥΠΟΣ	ΧΡΩΜΑ
300058	940685	ΑΣΗΜΙ
ΣΥΣΚΕΥΑΣΙΑ		ΤΙΜΗ
600 ML		6,90 €

**ΒΕΡΝΙΚΙ ΒΑΦΗΣ 1Κ**

Το βερνίκι της Kwasny Rallye έχει εξαιρετική απόδοση σε αντικείμενα όπως αλουμίνιο, μέταλλο, ξύλο, πέτρα, γυαλί, κεραμικά και τα περισσότερα πλαστικά.

Φινιρίσμα και όψη βαφής πιστολιού.

Μπεκ Άσπρο - Μαύρο 59200139



 / 6 τεμ.

ΚΩΔΙΚΟΣ	ΤΥΠΟΣ	ΧΡΩΜΑ
300060	940687	ΔΙΑΦ. ΓΥΑΛΙΣΤ.
ΣΥΣΚΕΥΑΣΙΑ		ΤΙΜΗ
600 ML		6,90 €



**ΚΕΝΑ ΔΟΧΕΙΑ ΓΙΑ ΧΡΩΜΑΤΑ ΔΙΑΛΥΤΗ ΚΑΙ ΥΔΑΤΟΔΙΑΛΥΤΑ**



Ιδανικό δοχείο για γέμισμα με το χρώμα - συνταγή της επιλογής σας. Συμπαγές με δοχείο με αυστηρές προδιαγραφές κατασκευής, έτοιμο να αποτελέσει το σκεύος της συνταγής που επιθυμεί ο χρήστης.  
Μπεκ 59200169  
Για μηχανή γεμίσματος Spray βλέπε σελ. 203

/ 6 τεμ.

**400mL**  
Χρώμα 75mL

ΚΩΔΙΚΟΣ	ΤΥΠΟΣ	ΧΡΗΣΗ
300001	4233979	ΚΕΝΑ ΔΟΧ.ΔΙΑΛΥΤΟΥ
300127	4233977	ΚΕΝ ΔΟΧ.ΥΔΑΤΟΔ/ΤΑ
ΣΥΣΚΕΥΑΣΙΑ		ΤΙΜΗ
400 ML		3,65 € / 3,95 €

**ΚΕΝΑ ΔΟΧΕΙΑ ΧΡΩΜΑΤΩΝ ΜΟΝΗΣ 1Κ ΜΕ CONVERTER**



Δοχεία με converter για υλικά χρωμάτων μονής 1Κ για την συνταγολόγηση και παρασκευή έτοιμων βαφών. Αψογη κατασκευή δοχείου με δοσολογία Converter για ιδανικό ψεκασμό, ομοιόμορφο και γρήγορο στέγνωμα.  
Μπεκ 59200154  
Για μηχανή γεμίσματος Spray βλέπε σελ. 203

/ 6 τεμ.

**400mL**  
Χρώμα 95mL

ΚΩΔΙΚΟΣ	ΤΥΠΟΣ	ΧΡΗΣΗ
300002	4233974	ΚΕΝΑ ΔΟΧΕΙΑ ΧΡΩΜ. 1Κ ΜΕ CONVERTER
ΣΥΣΚΕΥΑΣΙΑ		ΤΙΜΗ
400 ML		6,00 €

**ΜΠΕΚ ΨΕΚΑΣΜΟΥ «ΒΕΝΤΑΛΙΑΣ» ΜΕΓΑΛΗ & ΜΕΣΑΙΑ**

Εξάρτημα - Καπάκι / Μπεκ ψεκασμού. Το κόκκινο στόμιο «ανοίγει» το εύρος ψεκασμού του υλικού ενώ το μαύρο στόμιο «κλείνει».



ΚΩΔΙΚΟΣ	ΤΥΠΟΣ	ΧΡΗΣΗ
300062	59200169	ΜΕΓΑΛΗ ΒΕΝΤΑΛΙΑ
300061	59200153	ΜΕΣΑΙΑ ΒΕΝΤΑΛΙΑ
ΣΥΣΚΕΥΑΣΙΑ		ΤΙΜΗ
1 ΤΕΜ		0,55 €

**SPRAY ΒΕΡΝΙΚΙ ΔΙΑΦΑΝΕΣ**



Το βερνίκι της Kwasny Spraila έχει εξαιρετική απόδοση σε αντικείμενα όπως αλουμίνιο, μέταλλα, ξύλο, πέτρα, γυαλί, κεραμικά και τα περισσότερα πλαστικά. Φινίρισμα και όψη βαφής πιστολιού.

/ 6 τεμ.

ΚΩΔΙΚΟΣ	ΤΥΠΟΣ	ΧΡΩΜΑ
300014	300917	ΔΙΑΦ. ΓΥΑΛΙΣΤΕΡΟ
300103	300918	ΔΙΑΦΑΝΕΣ ΜΑΤ
ΣΥΣΚΕΥΑΣΙΑ		ΤΙΜΗ
500 ML		6,00 €

**ΑΣΤΑΡΙ ΓΕΜΙΣΜΑΤΟΣ**



Το αστάρι γεμίσματος της Spraila είναι εξαιρετικά αποδοτικό στο να αποτρέπει την σκουριά στις επιφάνειες. Η μακροχρόνια ποιτική μόνωση που επιτυγχάνουμε στην επιφάνεια αντέχει σε μακροχρόνια έκθεση. Ιδανικά για εργασίες προεργασίας ή για εξομάλυνση επιφανειών σε γρήγορο χρόνο με πολύ ποιοτικό αποτέλεσμα.

/ 6 τεμ.

ΚΩΔΙΚΟΣ	ΤΥΠΟΣ	ΧΡΩΜΑ
300011	300901	ΓΚΡΙ ΓΕΜΙΣΜΑΤΟΣ
ΣΥΣΚΕΥΑΣΙΑ		ΤΙΜΗ
500 ML		6,00 €

**ΑΣΤΑΡΙ ΖΙΝΚ**



Το αστάρι Zinc της Spraila είναι εξαιρετικά αποδοτικό στο να αποτρέπει την σκουριά στις επιφάνειες. Η μακροχρόνια ποιτική μόνωση που επιτυγχάνουμε στην επιφάνεια αντέχει σε μακροχρόνια έκθεση. Ιδανικά για εργασίες προεργασίας ή για εξομάλυνση επιφανειών σε γρήγορο χρόνο με πολύ ποιοτικό αποτέλεσμα. «ΨΥΧΡΟ ΓΑΛΒΑΝΙ»

/ 6 τεμ.

ΚΩΔΙΚΟΣ	ΤΥΠΟΣ	ΧΡΩΜΑ
300004	300054	ΓΚΡΙ
ΣΥΣΚΕΥΑΣΙΑ		ΤΙΜΗ
400 ML		8,30 €

## ΧΡΩΜΑΤΑ ΑΥΤΟΚΙΝΗΤΩΝ ΣΕ SPRAY

Τα βασικά χρώματα βαφής της Spraila είναι ιδανικά για βαφές αυτοκινήτων και διακοσμητικών στοιχείων. Τα υλικά είναι ταχυστέγνωτα, με εξαιρετική καλυπτικότητα και εξαιρετικό φινιρίσμα. Ιδανικά για τον επαγγελματία και τον ιδιώτη.



ΚΩΔΙΚΟΣ	ΤΥΠΟΣ	ΧΡΩΜΑ
300015	300921	ΜΑΥΡΟ ΜΑΤ
300017	300961	ΜΑΥΡΟ ΣΑΤΙΝΕ
300013	300905	ΜΑΥΡΟ ΓΥΑΛΙΣΤΕΡΟ
300089	300940	ΑΣΠΡΟ ΜΑΤ
300012	300904	ΑΣΠΡΟ ΓΥΑΛΙΣΤΕΡΟ
ΣΥΣΚΕΥΑΣΙΑ		ΤΙΜΗ
500 ML		5,90 €

## SPRAY ΒΑΦΗΣ ΠΛΑΣΤΙΚΩΝ

Οι Βαφές Πλαστικών της Kwasny Spraila είναι συμβατές με τους περισσότερους τύπους πλαστικών όπως σκληρά πλαστικά, πολυεστερικά και πολυκαρμπονικά υλικά. Η ελαστικότητας του υλικού και η καλυπτικότητα του αφήνουν μια άψογη επιφάνεια.



ΚΩΔΙΚΟΣ	ΤΥΠΟΣ	ΧΡΩΜΑ
300009	300097	ΕΛΑΦΡΥ ΜΑΥΡΟ
300008	300096	ΑΝΘΡΑΚΙ
300102	300098	ΓΚΡΙ
300086	300094	ΕΛΑΦΡΥ ΓΚΡΙ
ΣΥΣΚΕΥΑΣΙΑ		ΤΙΜΗ
400 ML		8,40 €

## ΒΑΦΗ ΓΙΑ ΖΑΝΤΕΣ ΑΥΤΟΚΙΝΗΤΩΝ

Βαφή για ζάντες με εξαιρετική αντοχή στις καιρικές συνθήκες, πλυσίματα πλυντηρίων και εξωτερικά χτυπήματα από πετραδάκια κ.α. Ιδανικό για ζάντες αλουμινίου και επισκευές ζαντών επαγγελματικού επιπέδου.



ΚΩΔΙΚΟΣ	ΤΥΠΟΣ	ΧΡΩΜΑ
300016	300937	ΑΣΗΜΙ
300195	300938	ΧΡΥΣΟ
300196	300953	ΔΙΑΦΑΝΟ ΒΕΡΝΙΚΙ
300088	300939	ΜΑΥΡΟ
ΣΥΣΚΕΥΑΣΙΑ		ΤΙΜΗ
500 ML		5,85 €

## ΒΑΦΗ ΥΨΗΛΩΝ ΘΕΡΜΟΚΡΑΣΙΩΝ ΕΩΣ ΚΑΙ 650°C / 300°C

Ιδανική βαφή φινιρίσματος για επιφάνεια με υψηλές θερμοκρασίες όπως εξατμίσεις αυτοκινήτων, σχάρες από Grill, ενεργειακά τζάκια κ.α. Το προϊόν έχει μακροπρόθεσμη αντοχή και εξαιρετικό επίπεδο φινιρίσματος.



ΚΩΔΙΚΟΣ	ΤΥΠΟΣ	ΧΡΩΜΑ
300003	300041	ΜΑΥΡΟ 650°C
300087	300047	ΚΟΚΚΙΝΟ 300°C
ΣΥΣΚΕΥΑΣΙΑ		ΤΙΜΗ
400 ML		8,30 €

## SPRAY ΒΑΦΗΣ ΓΙΑ ΔΑΓΚΑΝΕΣ ΑΥΤΟΚΙΝΗΤΩΝ

Διακοσμητική βαφή για δαγκάνες αυτοκινήτων με εξαιρετική αισθητική και φινιρίσμα εργοστασιακού επιπέδου. Εξαιρετική κάλυψη στις δαγκάνες με επίπεδο aftermarket αγωνιστικού επιπέδου.



ΚΩΔΙΚΟΣ	ΤΥΠΟΣ	ΧΡΩΜΑ
300005	300074	ΚΟΚΚΙΝΟ
300006	300075	ΚΙΤΡΙΝΟ
ΣΥΣΚΕΥΑΣΙΑ		ΤΙΜΗ
400 ML		8,70 €

## SPRAY ΦΑΝΑΡΙΩΝ ΔΙΑΚΟΣΜΗΤΙΚΟ

Ειδικό προϊόν για βαφή φανών σε επίπεδο aftermarket. Ιδανικό για φανάρια αυτοκινήτου, λάμπες, φλάς - κεραμικές επιφάνειες και διακοσμητικά στοιχεία επάνω στο αυτοκίνητο.



ΚΩΔΙΚΟΣ	ΤΥΠΟΣ	ΧΡΩΜΑ
300010	300117	ΔΙΑΦΑΝΕΣ ΜΑΥΡΟ
300085	300115	ΔΙΑΦΑΝΕΣ ΚΟΚΚΙΝΟ
ΣΥΣΚΕΥΑΣΙΑ		ΤΙΜΗ
400 ML		7,40 €



**ΑΣΤΑΡΙ ΓΕΜΙΣΤΙΚΟ  
& ΠΡΟΕΡΓΑΣΙΑΣ  
ΒΑΦΗΣ**

Το προϊόν γεμίζει και ασταρώνει σε ένα συνδυαστικό βήμα. Μπορεί γρήγορα να τριφτεί και να αφήσει μια επίπεδη και λεία επιφάνεια έτοιμη προς βαφή. Κατάλληλο για όλες τις επιφάνειες όπως: μέταλλα, κεραμικά, πέτρα, πηλό, γυαλί, χαρτί, πλαστικά κ.α



ΚΩΔΙΚΟΣ	ΤΥΠΟΣ	ΧΡΩΜΑ
300024	033001	ΓΚΡΙ
ΣΥΣΚΕΥΑΣΙΑ		ΤΙΜΗ
150 ML		8,00 €

**ΑΣΤΑΡΙ ΓΕΜΙΣΤΙΚΟ  
& ΠΡΟΕΡΓΑΣΙΑΣ  
ΒΑΦΗΣ**

Το προϊόν γεμίζει και ασταρώνει σε ένα συνδυαστικό βήμα. Μπορεί γρήγορα να τριφτεί και να αφήσει μια επίπεδη και λεία επιφάνεια έτοιμη προς βαφή. Κατάλληλο για όλες τις επιφάνειες όπως: μέταλλα, κεραμικά, πέτρα, πηλό, γυαλί, χαρτί, πλαστικά κ.α



ΚΩΔΙΚΟΣ	ΤΥΠΟΣ	ΧΡΩΜΑ
300025	633001	ΓΚΡΙ
ΣΥΣΚΕΥΑΣΙΑ		ΤΙΜΗ
500 ML		8,00 €

**ΑΣΤΑΡΙ  
ΠΛΑΣΤΙΚΩΝ  
ΕΝΙΣΧΥΤΙΚΟ  
ΠΡΟΣΦΥΣΗΣ**

Το αστάρι της Auto-K για πλαστικά μέρη ενισχύει την πρόσφυση και προετοιμάζει επιφάνειες όπως πλαστικοί προφυλακτήρες, spoiler και πλαστικά μέρη αυτοκινήτου για βαφή και επεξεργασία.



ΚΩΔΙΚΟΣ	ΤΥΠΟΣ	ΧΡΩΜΑ
300020	233055	ΔΙΑΦΑΝΕΣ
ΣΥΣΚΕΥΑΣΙΑ		ΤΙΜΗ
400 ML		13,00 €

**ΒΕΡΝΙΚΙ ΠΡΟΣΤΑΣΙΑΣ  
ΓΥΑΛΙΣΤΕΡΟ**

Βερνίκι προστασίας ως δεύτερο χέρι σε τελικές επιφάνειες για εξαιρετικό γυάλισμα. Τα βερνίκια της Auto-K έχουν εξαιρετική αντοχή σε καιρικές συνθήκες και μακροχρόνια καταπόνηση προσδίδοντας ταυτόχρονα ένα εξαιρετικό φινίρισμα.



ΚΩΔΙΚΟΣ	ΤΥΠΟΣ	ΧΡΩΜΑ
300120	233066	ΔΙΑΦΑΝΟ ΒΕΡΝΙΚΙ
ΣΥΣΚΕΥΑΣΙΑ		ΤΙΜΗ
400 ML		9,30 €

**ΑΣΤΑΡΙ ΠΛΗΡΩΤΙΚΟ  
& ΠΡΟΕΡΓΑΣΙΑΣ  
ΒΑΦΗΣ**

Ιδανικό για εργασίες προεργασίας ή για εξομάλυνση επιφανειών σε γρήγορο χρόνο με πολύ ποιοτικό αποτέλεσμα. Το γεμιστικό αστάρι της Auto-K προστατεύει και προετοιμάζει την επιφάνειά μας για ένα τέλειο φινίρισμα.



ΚΩΔΙΚΟΣ	ΤΥΠΟΣ	ΧΡΩΜΑ
300018	233032	ΓΚΡΙ
ΣΥΣΚΕΥΑΣΙΑ		ΤΙΜΗ
400 ML		9,30 €

**ΑΣΤΑΡΙ ΖΙΝΚ**

Το αστάρι της Auto-K, πλούσιο σε μίγμα Ζίνκ, είναι εξαιρετικά αποδοτικό στο να αποτρέπει την σκουριά στις επιφάνειες. Η μακροχρόνια ποιοτική μόνωση που επιτυγχάνουμε στην επιφάνεια αντέχει σε μακροχρόνια έκθεση σε θερμοκρασίες μεγαλύτερες από 400°C.



ΚΩΔΙΚΟΣ	ΤΥΠΟΣ	ΧΡΩΜΑ
300019	233054	ΓΚΡΙ
ΣΥΣΚΕΥΑΣΙΑ		ΤΙΜΗ
400 ML		13,00 €

# SPRAY ΒΑΦΗΣ ΧΡΩΜΑΤΩΝ ΑΥΤΟΚΙΝΗΤΟΥ



## ΧΡΩΜΑΤΑ ΑΥΤΟΚΙΝΗΤΩΝ ΣΕ SPRAY

Ιδανικό προϊόν για γρήγορη, οικονομική και ποιοτική βαφή σε έτοιμες αποχρώσεις. Η υψηλής ποιότητας διαδικασία παραγωγής των υλικών, το βιομηχανικών απαιτήσεων δοχείο ψεκασμού μετατρέπουν το Spray σε ένα εργαλείο για τον επαγγελματία ή ιδιώτη.



/ 6 τεμ.

ΚΩΔΙΚΟΣ	ΤΥΠΟΣ	ΧΡΩΜΑ
300063	633005	ΜΑΥΡΟ ΓΥΑΛΙΣΤΕΡΟ
300027	633021	ΜΑΥΡΟ MAT
300026	633004	ΛΕΥΚΟ ΓΥΑΛΙΣΤΕΡΟ
300069	233040	ΛΕΥΚΟ MAT 400ML*
ΣΥΣΚΕΥΑΣΙΑ		ΤΙΜΗ
500 ML		7,30 €
400 ML*		9,10 €

## ΒΑΦΗ ΠΛΑΣΤΙΚΩΝ ΕΠΙΦΑΝΕΙΩΝ

Η βαφή πλαστικών της Auto-K είναι εξαιρετικά ποιοτική σε σκληρά πλαστικά, πολυεστερικά πλαστικά και πολυκαρμπονικά υλικά. Ιδανικό για πλαστικούς προφυλακτήρες, εξωτερικά μέρη από καθρέπτες, spoilers κτλ.



/ 6 τεμ.

ΚΩΔΙΚΟΣ	ΤΥΠΟΣ	ΧΡΩΜΑ
300022	233097	ΜΑΥΡΟ
300090	233096	ΑΝΘΡΑΚΙ
300021	233095	ΓΚΡΙ
300070	233094	ΛΕΥΚΟ
ΣΥΣΚΕΥΑΣΙΑ		ΤΙΜΗ
400 ML		9,10 €

## ΒΑΦΗ ΓΙΑ ΖΑΝΤΕΣ ΑΥΤΟΚΙΝΗΤΩΝ

Εξαιρετικής ποιότητας βαφή για ζάντες με εργοστασιακό φινιρίσμα και υψηλής ποιότητας ψεκασμό. Μεγάλη αντοχή σε εξωτερικές συνθήκες όπως πλυντήρια αυτοκινήτων, πετραδάκια δρόμου κ.α. Ιδανικό για ζάντες αλουμινίου.

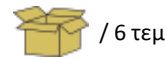

/ 6 τεμ.

ΚΩΔΙΚΟΣ	ΤΥΠΟΣ	ΧΡΩΜΑ
300068*(233037) 300028*(633037) / ΑΣΗΜΙ		
300175	633038	ΧΡΥΣΟ
300064	633046	ΑΣΠΡΟ ΓΥΑΛΙΣΤΕΡΟ
300065	633053	ΔΙΑΦΑΝΕΣ ΒΕΡΝΙΚΙ
ΣΥΣΚΕΥΑΣΙΑ		ΤΙΜΗ
500 ML		7,70 €
233 037 400 ML*		9,10 €

## ΒΑΦΗ ΥΨΗΛΩΝ ΘΕΡΜΟΚΡΑΣΙΩΝ ΕΩΣ ΚΑΙ 300°C

Ιδανική βαφή φινιρίσματος για επιφάνειες με υψηλές θερμοκρασίες όπως εξαρτήματα αυτοκινήτων, σχάρες ψησίματος, ενεργειακά τζάκια κ.α. Το προϊόν έχει μακροπρόθεσμη αντοχή και εξαιρετικό επίπεδο φινιρίσματος. Η μέγιστη θερμοκρασία εφαρμογής μπορεί να φτάσει τους 300°C.



/ 6 τεμ.

ΚΩΔΙΚΟΣ	ΤΥΠΟΣ	ΧΡΩΜΑ
300052	233047	ΚΟΚΚΙΝΟ
300091	233048	ΔΙΑΦΑΝΕΣ ΒΕΡΝΙΚΙ
ΣΥΣΚΕΥΑΣΙΑ		ΤΙΜΗ
400 ML		11,70 €

## ΒΑΦΗ ΥΨΗΛΩΝ ΘΕΡΜΟΚΡΑΣΙΩΝ ΕΩΣ ΚΑΙ 650°C

Ιδανική βαφή φινιρίσματος για επιφάνειες με υψηλές θερμοκρασίες όπως εξαρτήματα αυτοκινήτων, σχάρες ψησίματος, ενεργειακά τζάκια κ.α. Το προϊόν έχει μακροπρόθεσμη αντοχή και εξαιρετικό επίπεδο φινιρίσματος. Η μέγιστη θερμοκρασία εφαρμογής μπορεί να φτάσει τους 650°C.



/ 6 τεμ.

ΚΩΔΙΚΟΣ	ΤΥΠΟΣ	ΧΡΩΜΑ
300051	233030	ΑΣΗΜΙ
300165	233042	ΑΣΠΡΟ
ΣΥΣΚΕΥΑΣΙΑ		ΤΙΜΗ
400 ML		11,70 €

## SPRAY ΦΑΝΑΡΙΩΝ ΔΙΑΚΟΣΜΗΤΙΚΟ

Ειδικό προϊόν για βαφή φανών σε επίπεδο after-market. Ιδανικό για φανάρια αυτοκινήτου, λάμπες, φλας, κεραμικές επιφάνειες & διακοσμητικά στοιχεία επάνω στο αυτοκίνητο.



/ 6 τεμ.

ΚΩΔΙΚΟΣ	ΤΥΠΟΣ	ΧΡΩΜΑ
300023	233117	ΔΙΑΦΑΝΕΣ ΜΑΥΡΟ
300176	233115	ΔΙΑΦΑΝΕΣ ΚΟΚΚΙΝΟ
ΣΥΣΚΕΥΑΣΙΑ		ΤΙΜΗ
400 ML		11,70 €



<b>RAL 1003</b>	<b>RAL 1013</b>	<b>RAL 1015</b>	<b>RAL 1016</b>	<b>RAL 1023</b>	<b>RAL 2000</b>
ΚΙΤΡΙΝΟ ΚΥΚΛ.	ΛΕΥΚΟ ΣΤΡΕΪΔΙΟΥ	ΙΒΟΥΡΑ ΑΝΟΙΧΤΟ	ΚΙΤΡΙΝΟ ΘΕΙΟΥ	ΚΙΤΡΙΝΟ	ΠΟΡΤΟΚ./ΚΙΤΡΙΝΟ
350575	350501	350502	350503	350504	350505
<b>RAL 2004</b>	<b>RAL 3000</b>	<b>RAL 3001</b>	<b>RAL 3002</b>	<b>RAL 3003</b>	<b>RAL 3015</b>
ΠΟΡΤΟΚΑΛΙ	ΚΟΚΚΙΝΟ ΦΛΟΓΑ	ΚΟΚΚΙΝΟ ΚΥΚΛ.	ΚΕΡΑΜΙΔΙ	ΚΟΚΚ. ΡΟΥΜΠΙΝΙ	ΡΟΖ ΑΝΟΙΧΤΟ
350506	350507	350508	350509	350510	350511
<b>RAL 3017</b>	<b>RAL 3020</b>	<b>RAL 4005</b>	<b>RAL 5002</b>	<b>RAL 5010</b>	<b>RAL 5012</b>
ΡΟΖ	ΚΟΚΚΙΝΟ	ΜΠΛΕ ΛΟΥΛΑΚΙ	ΜΠΛΕ ΟΥΛΤΡΑΜ.	ΜΠΛΕ	ΜΠΛΕ ΧΑΛΥΒΑ
350512	350513	350514	350515	350516	350517
<b>RAL 5015</b>	<b>RAL 5017</b>	<b>RAL 6003</b>	<b>RAL 6005</b>	<b>RAL 6018</b>	<b>RAL 7000</b>
ΜΠΛΕ ΟΥΡΑΝΙ	ΜΠΛΕ ΚΥΚΛΟΦ.	ΠΡΑΣΙΝΟ ΛΑΔΙ	ΠΡΑΣΙΝΟ	ΠΡΑΣΙΝΟ ΚΙΤΡΙΝΟ	ΓΚΡΙ ΣΚΙΟΥΡΟΥ
350518	350576	350519	350520	350521	350577
<b>RAL 7001</b>	<b>RAL 7011</b>	<b>RAL 7016</b>	<b>RAL 7021</b>	<b>RAL 7030</b>	<b>RAL 7031</b>
ΓΚΡΙ - ΑΣΗΜΙ	ΓΚΡΙ ΣΙΔΕΡΟΥ	ΑΝΘΡΑΚΙ	ΜΑΥΡΟ ΓΚΡΙ	ΓΚΡΙ ΠΕΤΡΑΣ	ΓΚΡΙ - ΜΠΛΕ
350578	350522	350523	350524	350579	350580
<b>RAL 7032</b>	<b>RAL 7035</b>	<b>RAL 7038</b>	<b>RAL 7040</b>	<b>RAL 7043</b>	<b>RAL 8011</b>
ΓΚΡΙ	ΓΚΡΙ ΑΝΟΙΧΤΟ	ΓΚΡΙ ΑΧΑΘΗ	ΓΚΡΙ	ΓΚΡΙ ΚΥΚΛ.	ΚΑΦΕ ΚΑΡΥΔΙ
350525	350526	350581	350527	350528	350582
<b>RAL 8014</b>	<b>RAL 8016</b>	<b>RAL 8017</b>	<b>RAL 9001</b>	<b>RAL 9002</b>	<b>RAL 9003</b>
ΚΑΦΕ	ΚΑΦΕ ΜΑΟΝΙ	ΣΟΚΟΛΑΤΙ	ΛΕΥΚΟ - ΜΠΕΖ	ΓΚΡΙ - ΛΕΥΚΟ	ΛΕΥΚΟ ΕΝΤΟΝ
350583	350584	350529	350585	350586	350587
<b>RAL 9005</b>	<b>RAL 9006</b>	<b>RAL 9007</b>	<b>RAL 9010</b>	<b>RAL 9016</b>	<b>RAL 9018</b>
ΜΑΥΡΟ ΓΥΑΛΙΣΤ.	ΛΕΥΚΟ ΑΛΟΥΜΙ.	ΓΚΡΙ ΑΛΟΥΜΙΝ.	ΛΕΥΚΟ ΚΑΘΑΡΟ	ΛΕΥΚΟ	ΛΕΥΚΟ ΠΑΠΥΡ.
350588	350530	350589	350531	350532	350590

<b>ΔΙΑΦΑΝΕΣ</b>
ΒΕΡΝΙΚΙ ΓΥΑΛΙΣΤΕΡΟ
350593



<b>ΣΥΣΚΕΥΑΣΙΑ</b>	<b>ΤΙΜΗ</b>
400 ML	5,00 €

Πλήρης Σειρά σε Χρώματα  
RAL της HQ5  
για Επαγγελματίες.



<b>RAL 1007</b>	<b>RAL 5011</b>	<b>RAL 6009</b>	<b>RAL 7015</b>	<b>RAL 7037</b>	<b>RAL 7044</b>
ΚΙΤΡΙΝΟ ΝΑΡΚΙΣ.	ΜΠΛΕ ΧΑΛΥΒΑ	ΠΡΑΣΙΝΟ ΣΚΟΥ.	ΓΚΡΙ ΣΧΙΣΤ/ΘΟΥ	ΓΚΡΙ ΠΑΣΤΕΛ	ΓΚΡΙ ΜΕΤΑΞΙΟΥ
324008	324082	324104	324140	324154	324160
<b>RAL 9004</b>	<b>RAL 9011</b>	<b>RAL 9017</b>	<b>ΣΥΣΚΕΥΑΣΙΑ</b>	<b>ΤΙΜΗ</b>	
ΜΑΥΡΟ ΕΝΤΟΝΟ	ΜΑΥΡΟ ΓΡΑΦΙΤΗ	ΜΑΥΡΟ ΜΑΤ	400 ML	7,50 €	/ 6 τεμ
324186	324191	324193			

**ΠΙΣΤΟΛΙ ΨΕΚΑΣΜΟΥ**

Εξάρτημα - Πιστόλι ψεκασμού δοχείου αεροζόλ χειροκίνητο, για τα προϊόντα της Kwasy Group και συμβατό με άλλα προϊόντα της αγοράς.



ΚΩΔΙΚΟΣ	ΤΥΠΟΣ	ΠΕΡΙΓΡΑΦΗ
300093	746200	ΠΙΣΤ. ΨΕΚΑΣΜ. SPRAY
ΣΥΣΚΕΥΑΣΙΑ		ΤΙΜΗ
1 ΤΕΜ		8,50 €

**SPRAY ΒΑΦΗΣ ΓΙΑ ΔΑΓΚΑΝΕΣ ΑΥΤΟΚΙΝΗΤΩΝ**

Βαφή σχεδιασμένη για δαγκάνες φρένων. Ανθεκτικό σε υψηλές θερμοκρασίες φρένων και πλυντήρια αυτοκινήτων. Υψηλή κάλυψη και λάμψη. Κατάλληλο για όλα τα κοινά και αγωνιστικά αυτοκίνητα.



ΚΩΔΙΚΟΣ	ΤΥΠΟΣ	ΧΡΩΜΑ
350591	400HQ5.PF5002 ΜΠΛΕ	
350592	400HQ5.PF9005 ΜΑΥΡΟ	
ΣΥΣΚΕΥΑΣΙΑ		ΤΙΜΗ
400 ML		9,00 €



Μπλε Μαύρο - Άσπρο 59200117

**ΑΣΤΑΡΙ ΓΕΝΙΚΗΣ ΧΡΗΣΗΣ**



Γενικό αστάρι βαφής προεργασίας επιφανειών και μακροχρόνιας προστασίας. Συμβατό με τις περισσότερες επιφάνειες που συναντάμε σε βιομηχανικές εφαρμογές.

 / 6 τεμ.

ΚΩΔΙΚΟΣ	ΤΥΠΟΣ	ΧΡΩΜΑ
300031	323501	ΓΚΡΙ
300071	323502	ΛΕΥΚΟ
ΣΥΣΚΕΥΑΣΙΑ		ΤΙΜΗ
400 ML		<b>8,30 €</b>

**ΠΡΟΣΤΑΣΙΑ ΜΕΤΑΛΛΩΝ 2 ΣΕ 1**



Αντιδιαβρωτικό προστασίας και βαφής σε ένα ψεκασμό. Αφού απομακρύνουμε το ρυπαρό υπόστρωμα, εφαρμόζουμε το spray προστασίας 2 σε 1 και έχουμε μια «ετοιμη» τελική επιφάνεια.

 / 6 τεμ.

ΚΩΔΙΚΟΣ	ΤΥΠΟΣ	ΧΡΩΜΑ
300033	323650	ΜΑΥΡΟ
300034	323651	ΑΣΗΜΙ
ΣΥΣΚΕΥΑΣΙΑ		ΤΙΜΗ
400 ML		<b>11,70 €</b>

**ΖΙΝΚ ΑΛΟΥΜΙΝΙΟΥ**



Ειδική βαφή προστασίας από σκουριά και οξειδώσεις σε γαλβανιζέ και μεταλλικές επιφάνειες όπως κατασκευές διακοσμήσεων, εξαιρισμούς κ.α. Το προϊόν δεν επιφέρει ηλεκτρικές επιπλοκές στην αγωγιμότητα περιέχει ψευδάργυρο **99.5%** «ΨΥΧΡΟ ΓΑΛΒΑΝΙ»

 / 6 τεμ.

ΚΩΔΙΚΟΣ	ΤΥΠΟΣ	ΧΡΩΜΑ
300032	323507	ΑΣΗΜΙ - ΓΚΡΙ
ΣΥΣΚΕΥΑΣΙΑ		ΤΙΜΗ
400 ML		<b>8,80 €</b>

**ΕΜΑΓΕ ΣΜΑΛΤΟΥ**



Ιδανικό για επισκευές μεσαίου μεγέθους για γρατζουνιές και μικρο-αμυχές σε δοχεία σμάλτου, μπολ ή διακοσμητικά σκέυη. Ιδανικό για λευκά είδη και επισκευές σε νεροχύτες μπάνιου, μπανιέρες κ.α. Το μέγεθος της επισκευής επηρεάζει τον χρόνο παραμονής της βαφής.

 / 6 τεμ.

ΚΩΔΙΚΟΣ	ΤΥΠΟΣ	ΧΡΩΜΑ
300030	323465	ΛΕΥΚΟ
ΣΥΣΚΕΥΑΣΙΑ		ΤΙΜΗ
400 ML		<b>7,50 €</b>

**ΧΡΩΜΙΟ ΣΕ SPRAY**



Ειδική βαφή χρωμίου σε Spray για διακοσμητικά στοιχεία και γυαλιστερό φινιρίσμα σε επιφάνειες υψηλών απαιτήσεων. Εξαιρετικός ψεκασμός και καλυπτικότητα.

 / 6 τεμ.

ΚΩΔΙΚΟΣ	ΤΥΠΟΣ	ΧΡΩΜΑ
300029	323200	ΧΡΩΜΙΟΥ
ΣΥΣΚΕΥΑΣΙΑ		ΤΙΜΗ
400 ML		<b>7,90 €</b>

**ΑΦΑΙΡΕΣΗ GRAFFITI**



Ψεκάσιμο καθαριστικό spray για την απομάκρυνση βαφών τύπου Graffiti και άλλων βανδαλισμών. Εφαρμόζουμε το υλικό από απόσταση 20cm και στην συνέχεια τρίβουμε απαλά με βούρτσα και ξεπλένουμε με νερό.

 / 6 τεμ.

ΚΩΔΙΚΟΣ	ΤΥΠΟΣ	ΧΡΩΜΑ
300067	323475	ΔΙΑΦΑΝΕΣ
ΣΥΣΚΕΥΑΣΙΑ		ΤΙΜΗ
400 ML		<b>11,70 €</b>



**ΕΦΕ  
ΣΦΥΡΥΛΑΤΟΥ**

Ανθεκτικό στις καιρικές συνθήκες, υψηλής ποιότητας ψεκασίμο υλικό σφυρήλατου φινιρίσματος. Ιδανικό για αναπαλαιώσεις επιφανειών με διάφορα υποστρώματα.

**ΧΡΥΣΟΥ  
ΜΠΡΟΝΖΕ / ΑΝΤΙΚΑΣ**

Διακοσμητική βαφή με αποχρώσεις μπρούτζου και χρυσού. Εξαιρετικά ανθεκτικό σε καιρικές συνθήκες, ιδανικό για εξωτερικές και εσωτερικές εργασίες.

**SPRAY ΒΑΦΗΣ  
ΧΡΥΣΟΥ**

Ειδική βαφή με γυαλιστερό φινιρίσμα χρυσού. Ιδιαίτερα λείο φινιρίσμα για διακοσμητικές βαφές σε εσωτερικούς χώρους. Κατάλληλο για μεγάλο εύρος υποστρωμάτων.



ΚΩΔΙΚΟΣ	ΤΥΠΟΣ	ΧΡΩΜΑ
300123	323002	ΧΡΥΣΟΥ
300124	323003	ΧΑΛΚΟΥ
ΣΥΣΚΕΥΑΣΙΑ		ΤΙΜΗ
400 ML		8,00 €

ΚΩΔΙΚΟΣ	ΤΥΠΟΣ	ΧΡΩΜΑ
300125	323153	ΧΡΥΣΟ-ΜΠΡΟΝΖΕ
300126	323155	ΧΡΥΣΟ ΑΝΤΙΚΕ
ΣΥΣΚΕΥΑΣΙΑ		ΤΙΜΗ
400 ML		8,00 €

ΚΩΔΙΚΟΣ	ΤΥΠΟΣ	ΧΡΩΜΑ
300121	323199	ΧΡΥΣΟΥ
ΣΥΣΚΕΥΑΣΙΑ		ΤΙΜΗ
400 ML		8,00 €

**ZINC  
LIGHT**

Χρώμα ψευδαργύρου με υψηλές αντιδιαβρωτικές ιδιότητες, ειδικά σε σίδηρο για την πρόληψη της δημιουργίας σκουριάς. Υψηλή ισχύς κάλυψης. Κατάλληλο για κάθε επιφάνεια για να δημιουργήσει ένα επαγγελματικό εφέ ψευδάργυρου. Μπορεί να χρησιμοποιηθεί σε ξύλο, πλαστικό, σίδηρο, αλουμίνιο, χάλυβα και άλλα. Χωρίς πολυστερένιο

**SPRAY ΚΑΛΟΡΙΦΕΡ  
ΑΣΠΡΟ**

Φωτεινό χρώμα καλοριφέρ, ιδανικό για βάψιμο καλοριφέρ από χυτοσίδηρο, αλουμίνιο και χάλυβα. Ανθεκτικό στις γρατσουνιές, ανθεκτικό στο πλύσιμο με οινόπνευμα ή ισχυρά απορρυπαντικά, δεν κτρινίζει με τον καιρό. Ανθεκτικό στη θερμότητα, χρησιμοποιείται σε μεσαίες-υψηλές θερμοκρασίες καλοριφέρ.

**SPRAY ΑΦΑΙΡΕΣΗΣ  
ΜΟΥΧΛΑΣ**

Λευκό ματ ακρυλικό χρώμα με πολύ υψηλή καλυπτική ισχύ. Χρησιμοποιείται για την απομόνωση λεκέδων στους τοίχους και πριν για τη βαφή του τοίχου. Ιδανικό για την κάλυψη μούχλας, αιθάλης, υγρασίας, μελανιού και ως προεπεξεργασία για μετέπειτα βαφή με βάση το νερό. Χάρη στην υψηλή του κάλυψη μειώνει τον χρόνο εργασίας, εξασφαλίζοντας άψογα φινιρίσματα, ομοιογενή και ομοιόμορφα χρώματα.

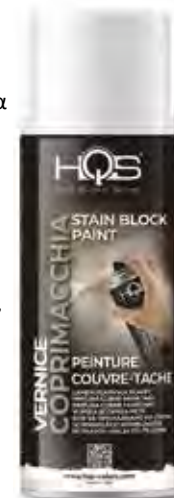

ΚΩΔΙΚΟΣ	ΤΥΠΟΣ	ΧΡΩΜΑ
350533	400HQS.3004M	ΓΚΡΙ
ΣΥΣΚΕΥΑΣΙΑ		ΤΙΜΗ
400 ML		8,00 €

ΚΩΔΙΚΟΣ	ΤΥΠΟΣ	ΧΡΩΜΑ
350534	400HQS.RADIATORE	ΑΣΠΡΟ
ΣΥΣΚΕΥΑΣΙΑ		ΤΙΜΗ
400 ML		8,00 €

ΚΩΔΙΚΟΣ	ΤΥΠΟΣ	ΧΡΩΜΑ
350535	400HQS.0100	ΑΣΠΡΟ
ΣΥΣΚΕΥΑΣΙΑ		ΤΙΜΗ
400 ML		8,00 €

**ΦΛΑΝΤΖΟΚΟΛΛΕΣ ΥΨΗΛΩΝ ΘΕΡΜΟΚΡΑΣΙΩΝ 260°C**



**ΒΑΣΙΚΑ ΤΕΧΝΙΚΑ ΧΑΡΑΚΤΗΡΙΣΤΙΚΑ.**

- Ουδέτερη σιλικόνη υψηλών θερμοκρασιών με μεγάλη ελαστικότητα και αντοχή σε χημικά
- Εξαιρετικά χαμηλά επίπεδα οσμής για άνετη εργασία και αποφυγή βλαβών απο αισθητήρες
- Ιδανικό για χρήση στην αυτοκινητοβιομηχανία και την γενικότερη βιομηχανία σφραγίσεων και συγκόλλησης
- Θερμοκρασιακό εύρος λειτουργίας -45°C έως και 260°C
- Η συσκευασία των 80ml παραδίδεται με ενσωματωμένο στόμιο εξαγωγής για χειροκίνητη εξαγωγή υλικού

**ΕΠΙΠΛΕΟΝ ΑΝΑΛΩΣΙΜΑ ΠΡΟΙΟΝΤΑ**

- Για πιστόλια, μύτες και επιπλέον αναλώσιμα  
Βλέπε σελ. 170



ΚΩΔΙΚΟΣ	ΤΥΠΟΣ	ΧΡΩΜΑ	ΣΥΣΚΕΥΑΣΙΑ	ΚΙΒΩΤΟΠΟΙΗΣΗ	ΤΙΜΗ
300429	SIOS.K200	Black	ΦΥΣΙΓΓΑ 200 ml ΜΕ ΑΕΡΙΟ	/ 12 τεμ	14,50 €
300430	SI0G.K200	Grey	ΦΥΣΙΓΓΑ 200 ml ΜΕ ΑΕΡΙΟ	/ 12 τεμ	14,50 €
300437	SIOR.K200	Red	ΦΥΣΙΓΓΑ 200 ml ΜΕ ΑΕΡΙΟ	/ 12 τεμ	17,50 €
300410	SIOS.K310	Black	ΦΥΣΙΓΓΑ 310 ml	/ 12 τεμ	17,50 €

**ΛΙΠΑΝΤΙΚΟ ΠΟΛΛΑΠΛΩΝ ΧΡΗΣΕΩΝ  
5 ΧΡΗΣΕΩΝ - 400 ML**

Τεχνικό λιπαντικό spray πολλαπλών χρήσεων, με ειδική σύνθεση που διεισδύει σε βάθος και ξεμπλοκάρει κάθε μηχανισμό. Μπορεί να χρησιμοποιηθεί με απόλυτη ασφάλεια σε μέταλλα και πλαστικά, είναι κακός αγωγός του ηλεκτρισμού και **παραδίδεται με στόμιο διπλού ψεκασμού Cobra**.

- Spray 5 χρήσεων. Απελευθερώνει εξαρτήματα, καθαρίζει, εκτοπίζει την υγρασία, λιπαίνει ελαφρά τα μέταλλα, εμποδίζει τη διάβρωση.
- Το spray 5 χρήσεων της WIKO παραδίδεται με στόμιο ψεκασμού διπλής χρήσης. Δίνει την δυνατότητα ψεκασμού βεντάλιας και την δυνατότητα ψεκασμού "καρφιού" συγκεντρωμένης δέσμης για πρόσβαση σε δυσπρόσιτα σημεία.

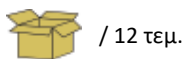

/ 12 τεμ.

ΚΩΔΙΚΟΣ	ΤΥΠΟΣ	ΤΙΜΗ
300401	AMFS.D400	<b>6,30 €</b>
300435	TW-200 AC ΣΤΟΜΙΟ COBRA	<b>0,80 €</b>

**ΑΝΤΙ-ΜΠΛΟΚΑΡΙΣΤΙΚΟ ΣΚΟΥΡΙΑΣ  
400 ML**

Αντισκωριακό spray νέας τεχνολογίας, που απελευθερώνει μπλοκαρισμένες βίδες και μεταλλικές συνδέσεις σε οχήματα και βιομηχανικό εξοπλισμό με "γρήγορο πάγωμα". Δρα άμεσα και απελευθερώνει τα σκουριασμένα και μπλοκαρισμένα εξαρτήματα.

- Τα απελευθερωμένα εξαρτήματα παραμένουν λιπασμένα και προστατευμένα από την διάβρωση
- Ιδανικό για απεμπλοκή εξαρτημάτων σε πλοία, βιομηχανικά πλυντήρια, χωματουργικά μηχανήματα, οχήματα που εκτίθενται σε θαλασσινό νερό ή αλάτι κλπ.



/ 12 τεμ.



ΚΩΔΙΚΟΣ	ΤΥΠΟΣ	ΤΙΜΗ
300407	AROS.D400	<b>4,50 €</b>

**ΛΙΠΑΝΤΙΚΟ SPRAY ΓΡΑΣΟΥ  
400 ML**

Spray γράσου με άριστη διειδυτικότητα. Αφού εξατμιστούν οι διαλύτες, αφήνει μία στρώση γράσου για αποτροπή τριβών και σταθερότητα στις μεταβολές της θερμοκρασίας. Λειτουργία σε θερμοκρασίες **-40°C έως +150°C** βραχυπρόθεσμα έως και 250°C. Λευκό χρώμα

- Άριστη προστασία κατά της οξείδωσης και της γήρανσης
- Ιδανικό για χρήση σε κινούμενα μέρη όπως άξονες, αρθρώσεις, μηχανικά μέρη, μεντεσέδες, stop πόρτας αυτοκινήτων κ.α.



/ 12 τεμ.



ΚΩΔΙΚΟΣ	ΤΥΠΟΣ	ΤΙΜΗ
300425	AFES.D400	<b>5,30 €</b>





### ΚΑΘΑΡΙΣΤΙΚΟ ΦΡΕΝΩΝ 600 ML

Καθαριστικό για τους μηχανισμούς των φρένων και του συμπλέκτη. Αφαιρεί γρήγορα τα υπολείμματα και τη σκόνη από τις πλακέτες διαλύει τα ίχνη λαδιού, λιπαρών βρωμιών και επιβλαβείς ακαθαρσίες. Αφήνει μια καθαρή επιφάνεια, ξερή και χωρίς υπολείμματα.

- Συμβατό με τους μηχανισμούς που χρησιμοποιούν σιαγόνες τύπου άνθρακα ή κεραμικές
- Δεν βλάπτει τους λαστιχένιους συνδέσμους

 / 12 τεμ.

ΚΩΔΙΚΟΣ	ΤΥΠΟΣ	ΤΙΜΗ
300400	ABRE.D600	4,50 €



### ΚΑΘΑΡΙΣΤΙΚΟ ΚΑΡΜΠΥΡΑΤΕΡ 400 ML

Απομακρύνει τις συγκεντρώσεις ιζημάτων και κατάλοιπα οξείδωσης από τις βαλβίδες εισαγωγής, τα ακροφύσια, το σωλήνα Venturi λαϊμό, το δοχείο πλήρωσης κ.α. Κατάλληλο για καθαρισμό εξαρτημάτων όπως βαλβίδες, ενεργοποιητές, βαλβίδες EGR, μπεκ, αδρανή βηματικά μοτέρ, βαλβίδες γκαζιού και μετρητές μάζας αέρα

- Σταθεροποιεί την λειτουργία της μηχανής και βελτιώνει την επιτάχυνση του κινητήρα

 / 12 τεμ.

ΚΩΔΙΚΟΣ	ΤΥΠΟΣ	ΤΙΜΗ
300403	AVGR.D400	4,95 €



### ΛΙΠΑΝΤΙΚΟ SPRAY ΣΙΛΙΚΟΝΗΣ 400 ML

Ώοσμο λιπαντικό γενικής χρήσης, με βάση την σιλίκονη. Προσφέρει μόνωση από έλαια και υγρασία. Είναι υδατοαπωθητικό με εξαιρετική διηλεκτρική προστασία. Αψογή λειτουργία σε θερμοκρασίες **-40°C έως +150°C** βραχυπρόθεσμα έως και 180°C

- Φόρμουλα σιλίκονης, δεν ελκύει τη σκόνη και την βρωμιά
- Προστατεύει και ανανεώνει βάσεις από καουτσούκ, δακτύλιους, μονώνει ηλεκτρικά, λιπαίνει και στεγανοποιεί όλα τα είδη του μηχανολογικού εξοπλισμού

 / 12 τεμ.

ΚΩΔΙΚΟΣ	ΤΥΠΟΣ	ΤΙΜΗ
300424	ASIS.D400	5,05 €



### ΗΛΕΚΤΡΙΚΩΝ ΕΠΑΦΩΝ 400 ML

Τεχνικό spray ηλεκτρικών επαφών για απομάκρυνση ρύπων απο ηλεκτρικές επαφές ώστε να διατηρούμε την ηλεκτρική αγωγιμότητα των κυκλωμάτων. Δεν επηρεάζει τα μονωτικά βερνίκια και είναι κατάλληλο για ρελέ και πίνακες ηλεκτρικών επαφών.

- Βαθύς καθαρισμός, απολίπανση απο ρύπους
- Συντήρηση ηλεκτρικών επαφών
- Διατήρηση ηλεκτρικής αγωγιμότητας
- **Δεν περιέχει έλαια**

 / 12 τεμ.

ΚΩΔΙΚΟΣ	ΤΥΠΟΣ	ΤΙΜΗ
300427	AKTR.D400	5,25 €

**ΛΙΠΑΝΤΙΚΟ PTFE SPRAY ΤΕΦΛΟΝ  
400 ML**

Γενικό λιπαντικό spray για όλες τις χρήσεις με ορυκτό λιπαντικό και PTFE Τεφλόν. Υψηλής ποιότητας. Αυτό το λιπαντικό εξατμίζεται χωρίς να αφήνει ίχνη. Το τεφλόν παραμένει στην επιφάνεια και συνεχίζει να λιπαίνει όταν το λιπαντικό έχει στεγνώσει.

- Λιπαντικό, αντικολλητικό, αντιηλεκτροστατικό spray με τεφλόν
- Αντέχει σε θερμοκρασίες από -190°C έως +260°C

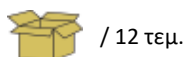

ΚΩΔΙΚΟΣ	ΤΥΠΟΣ	ΤΙΜΗ
300440	APTF.D400	7,50 €

**ΒΙΟΜΗΧΑΝΙΚΟΣ ΑΠΟΛΙΠΑΝΤΗΣ  
400 ML**

Τεχνικό spray για τον βαθύ καθαρισμό επιφανειών μετάλλων, γυαλιού, πλαστικών και άλλων υποστρωμάτων. Η σύνθεση του προϊόντος βασίζεται σε ενεργούς διαλύτες υδρογονάνθρακα και παρέχει εξαιρετική απολίπανση επιφανειών με αποτέλεσμα να αφήνει μια καθαρή επιφάνεια.

- Χωρίς κατάλοιπα
- Δεν αφήνει τελικό φιλμ στην επιφάνεια
- Γρήγορη δράση και εξάτμιση προϊόντος

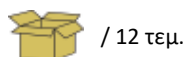

ΚΩΔΙΚΟΣ	ΤΥΠΟΣ	ΤΙΜΗ
300406	AISR.D400	6,85 €

**ΛΙΠΑΝΤΙΚΟ ΑΛΥΣΙΔΑΣ MoS2  
400 ML**

Τεχνικό Συνθετικό διαφανές λιπαντικό για αλυσίδες με εξαιρετική προσκόλληση ακόμη και για υψηλές θερμοκρασίες. Περιέχει διθειούχο μολυβδαίνιο ως στέρεο λιπαντικό με πρόσθετη λιπαντική δράση σε περιπτώσεις άμεσης ανάγκης θερμοκρασίες -40 °C έως +200 °C.

- Αδιαβροχοποιεί την αλυσίδα, την προστατεύει από σκουριά και αυξάνει τη διάρκεια ζωής της
- Χαμηλή τριβή κίνησης, μείωση απωλειών μετάδοσης και χαμηλότερη θερμοκρασία αλυσίδας

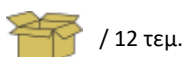

ΚΩΔΙΚΟΣ	ΤΥΠΟΣ	ΤΙΜΗ
300426	AKTS.D400	5,90 €

**ΛΙΠΑΝΤΙΚΟ ΚΟΠΗΣ & ΔΙΑΤΡΗΣΗΣ  
400 ML**

Τεχνικό λιπαντικό sprée κοπής και διάτρησης με παχύρρευστη υφή για πολλαπλές κοπές με ελάχιστη ποσότητα υλικού. Ιδανικό για την συντήρηση κοπτικών εξαρτημάτων καθώς και την εύκολη διάτρηση ακόμη και των πιο απαιτητικών επιφανειών.

- Λιπαντικό για πρόληψη της υπερθέρμανσης μετάλλων σε εργασίες κοπής και διάτρησης
- Κατακόρυφη αύξηση της διάρκειας ζωής των εργαλείων και των εξαρτημάτων κοπής και διάτρησης

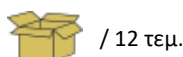

ΚΩΔΙΚΟΣ	ΤΥΠΟΣ	ΤΙΜΗ
300428	ABUS.D400	5,90 €

**ΨΕΚΑΖΟΜΕΝΗ ΚΟΛΛΑ ΤΑΠΕΤΣΑΡΙΑΣ  
400 ML**



Τεχνική Κόλλα γενικής χρήσεως σε spray για ταπετσαρίες, υφάσματα ουρανού, ταπέτα, χαλιά και πλαστικά βινυλίου με φόδρα. Χρησιμοποιείται επίσης για συγκόλληση αφρώδους ταπετσαρίας σε μέταλλο, ξύλο και σε άλλες επιφάνειες.

- Εύκολη επικάλυψη μεγάλων επιφανειών, όπως οι ουρανοί αυτοκινήτων
- Στεγνώνει γρήγορα και δεν ξεραίνεται για πιο εύκολη εργασιμότητα

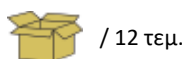

**ΨΕΚΑΖΟΜΕΝΗ ΚΟΛΛΑ ΤΑΠΕΤΣΑΡΙΑΣ  
500 ML**



Έτοιμο προς χρήση, μαγνητικό συγκολλητικό δαπέδων βάσης διαλύτη. Σταθεροποιεί τις άκρες από τις μοκέτες και χρησιμεύει ιδιαίτερα για ασφάλεια στη συγκολλησιμότητα σε δύσκολα σημεία, όπως στις ακμές σκαλοπατιών, πλαστικών και ξύλινων σοβατεπιών. Προσφύεται στις περισσότερες κοινές επιφάνειες, συμπεριλαμβανοντας ξύλο, μοκέτα, μέταλλο, πέτρα, σκυρόδεμα, PVC, κ.α.



ΚΩΔΙΚΟΣ	ΤΥΠΟΣ	ΤΙΜΗ
300408	ASPK.D400	9,00 €

ΚΩΔΙΚΟΣ	ΤΥΠΟΣ	ΤΙΜΗ
450275	483334	10,00 €

**ΑΦΑΙΡΕΣΗ ΑΥΤΟΚΟΛΛΗΤΩΝ  
400 ML**



Τεχνικό spray για την αφαίρεση αυτοκόλλητων ετικετών χαρτιού από όλα τα είδη υλικού. Η ουσία που περιέχει διαπερνά το χαρτί και εξουδετερώνει την κόλλα της ετικέτας. Κατάλοιπα κόλλας μπορούν εύκολα να σβηστούν με ένα πανί ή χαρτί.

- Γρήγορη και εύκολη αφαίρεση διαφημιστικών εκτυπώσεων.
- Άμεση αφαίρεση υπολειμμάτων κόλλας
- Μη διαβρωτικό

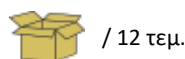

ΚΩΔΙΚΟΣ	ΤΥΠΟΣ	ΤΙΜΗ
300439	AETL.D400	9,00 €

**SPRAY ΑΔΙΑΒΡΟΧΟΠΟΙΗΣΗΣ  
400 ML**



Αυξάνει την διάρκεια ζωής των υφασμάτων χάρη στην εξαιρετική υδροαπωθητική ικανότητα του. Προστατεύει από λεκέδες, ρύπους, καθώς και έλαια και λίπη. Κατά αυτόν τον τρόπο το ύφασμα διατηρείται μαλακό και διαπερατό από τον αέρα. Χωρίς οικολογικά επιβλαβείς ενώσεις του φθορίου.

- Δεν επηρεάζει χρώματα και αποχρώσεις της επιφάνειας
- Αδιαβροχοποιεί την επιφάνεια με μακρά διάρκεια
- Δεν περιέχει σιλικόνη



ΚΩΔΙΚΟΣ	ΤΥΠΟΣ	ΤΙΜΗ
300404	AIMS.D400	6,40 €

**SPRAY ΗΛΕΚΤΡΟΣΥΓΚΟΛΛΗΣΗΣ  
400 ML**

Τεχνικό spray προστασίας ηλεκτροσυγκολλήσεων για αλουμίνιο, δομικό χάλυβα, μη σιδηρούχα μέταλλα, ανοξείδωτους χάλυβες και φλόγιστρα τιμιπίδας συγκολλήσεων MIG. Εμποδίζει την επικόλληση των πιτσιλισμάτων στις προς συγκόλληση επιφάνειες.

- Προστατεύει τα εξαρτήματα συγκόλλησης και τους δίνει μεγαλύτερη διάρκεια εργασίας
- Προστατεύει τις επιφάνειες και τις κρατά καθαρές απο ρύπους της διαδικασίας συγκόλλησης



/ 12 τεμ.

ΚΩΔΙΚΟΣ	ΤΥΠΟΣ	ΤΙΜΗ
300405	ASWS.D400	5,25 €

**SPRAY ΧΑΛΚΟΥ -30°C έως +1100°C  
400 ML**

Σπρέυ χαλκού υψηλών θερμοκρασιών που χρησιμοποιείται για λίπανση συναρμολόγησης μηχανικών μερών και φλαντζών που εκτίθενται σε υψηλές θερμοκρασίες και διαβρωτικές επιρροές κατά τη λειτουργία τους.

- Προστατεύει τα εξαρτήματα προς συναρμολόγηση απο σκουριά και τα λιπαίνει
- Μεγάλο θερμοκρασιακό εύρος.
- Βελτιώνει την σφράγιση



/ 12 τεμ.

ΚΩΔΙΚΟΣ	ΤΥΠΟΣ	ΤΙΜΗ
300441	AKUS.D400	10,00 €

**ΑΦΑΙΡΕΤΙΚΟ ΚΟΛΛΑΣ & ΦΛΑΝΤΖΩΝ  
400 ML**

Ισχυρό αφαιρετικό - καθαριστικό που επιδρά ταχύτατα και βοηθά στην αφαίρεση καταλοίπων φλαντζόκολλας και διάφορων σκληρών επικαθήσεων απο διάφορες επιφάνειες .

- Άμεση απομάκρυνση υπολειμμάτων κόλλας, βερνικιού, χρωμάτων κ.α.
- Απολιπαίνει και καθαρίζει μεταλλικές επιφάνειες. Μαλακώνει τις χημικές φλάντζες και τα πολυμερισμένα στεγανοποιητικά μέσα σε 10-15 λεπτά



/ 12 τεμ.

ΚΩΔΙΚΟΣ	ΤΥΠΟΣ	ΤΙΜΗ
300423	ADEF.D400	7,00 €

**ΕΠΙΤΑΧΥΝΤΗΣ ΣΥΓΚΟΛΛΗΣΗΣ  
200 ML**

- Ιδανικός επιταχυντής συγκόλλησης κυανοακρυλικών συγκολλητικών. Ψεκάζουμε τις επιφάνειες προς συγκόλληση και στην συνέχεια ψεκάζουμε και το υλικό κόλλα
- Το υλικό λειτουργεί και ως ιδανική προετοιμασία επιφάνειας προεργασία



/ 12 τεμ.

ΚΩΔΙΚΟΣ	ΤΥΠΟΣ	ΤΙΜΗ
300402	SGAK.D200	11,00 €

**ΚΑΘΑΡΙΣΤΙΚΟ AIR CONDITION - «ΜΠΟΜΠΑ» 150 ML**

Το ΚΑΘΑΡΙΣΤΙΚΟ ΚΛΙΜΑΤΙΣΤΙΚΟΥ WIKO – CAR για το αυτοκίνητο, εξασφαλίζει γρήγορα και εύκολα μακράς διάρκειας υγιεινή του αέρα και απαλλάσσεται από ενοχλητικές οσμές το όχημα. Ο κλιματισμός, τα συστήματα εξαερισμού και οι εξατμιστές καθαρίζονται, αφήνοντας πίσω τους ένα φρέσκο άρωμα λουλουδιών.

- Ουδέτερο και μη διαβρωτικό για τα πλαστικά



/ 12 τεμ.

**ΚΑΘΑΡΙΣΤΙΚΟ AIR CONDITION - ΜΕ ΠΡΟΕΚΤΑΣΗ 60CM 400 ML**

Το ΚΑΘΑΡΙΣΤΙΚΟ ΚΛΙΜΑΤΙΣΤΙΚΟΥ WIKO εξασφαλίζει γρήγορα και εύκολα την υγιεινή του αέρα που διαρκεί και απαλλάσσει από τις ενοχλητικές οσμές αφήνοντας ένα φρέσκο, ουδέτερο άρωμα.

- Καθαρίζει και απολυμαίνει ολόκληρο το σύστημα κλιματισμού
- Ουδέτερο και μη διαβρωτικό στα πλαστικά
- Δημιουργεί ισχυρό αφρό και έτσι φτάνει σε περιοχές με δύσκολη πρόσβαση
- Εκκίνηση AC μετά από 15 λεπτά

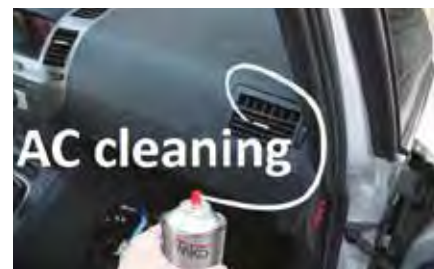

/ 12 τεμ.

ΚΩΔΙΚΟΣ	ΤΥΠΟΣ	ΤΙΜΗ
300457	AACC.CAR.D150	4,50 €

ΚΩΔΙΚΟΣ	ΤΥΠΟΣ	ΤΙΜΗ
300458	AACC.D400	7,15 €

**ΜΟΝΩΤΙΚΟ ΣΦΡΑΓΙΣΗΣ ΔΙΑΠΡΟΩΝ 400ML**

Το ΜΟΝΩΤΙΚΟ ΣΦΡΑΓΙΣΗΣ ΔΙΑΠΡΟΩΝ WIKO είναι ένα γενικό στεγανωτικό. Αφού στεγνώσει η επίστρωση, το αποτέλεσμα είναι μια κολλητική, ελαστική προστατευτική επίστρωση που αντέχει ακόμη και τα υψηλότερα ατμοσφαιρικά και μηχανικά φορτία. Ιδανικό για οικοδομικές εφαρμογές, στηθαία, μέταλλα, υδρορροές και άλλες επιφάνειες μηχανικών απαιτήσεων.

- Βάφεται
- Υψηλή αντοχή στην τριβή
- Γρήγορο στέγνωμα περ. 2-4 ώρες
- Κατάλληλο για όλα τα κοινά υποστρώματα
- Καλή αντίσταση στη γήρανση
- Καλή μόνιμη ελαστικότητα



/ 12 τεμ.

ΚΩΔΙΚΟΣ	ΤΥΠΟΣ	ΧΡΩΜΑ	ΤΙΜΗ
300459	AADG.D400	ΓΚΡΙ	7,90 €
300460	AADW.D400	ΑΣΠΡΟ	7,90 €

### ΜΗΧΑΝΗ ΓΕΜΙΣΜΑΤΟΣ SPRAY ΧΡΩΜΑΤΟΣ, ΠΝΕΥΜΑΤΙΚΗ ΜFM-200Α

#### Βασικά Χαρακτηριστικά

- Αυτό το μηχάνημα είναι 100% πνευματικό. Σύνδεση με αεροσυμπιεστή με για να λειτουργήσει.
- Πλήρως ανοξείδωτη με διάφανο πορτάκι
- Εύκολη στη λειτουργία της.
- Μέγιστη δόση ανά γέμισμα 100 mL



- Για ΚΕΝΑ ΔΟΧΕΙΑ βλέπε σελ. 182

ΤΥΠΟΣ	ΜFM-200Α
ΤΡΟΠΟΣ ΛΕΙΤΟΥΡΓΙΑΣ	ΑΕΡΟΣ
ΜΕΓΙΣΤΗ ΚΑΤΑΝΑΛΩΣΗ ΑΕΡΑ	100 Lt/min
ΠΙΕΣΗ ΛΕΙΤΟΥΡΓΙΑΣ ΑΕΡΑ	0.6 - 0.7 Μpa
ΔΙΑΜΕΤΡΟΣ ΔΟΧΕΙΩΝ	45-66 mm
ΥΨΟΣ ΔΟΧΕΙΩΝ	158-190 mm
ΟΓΚΟΣ ΓΕΜΙΣΜΑΤΟΣ	20-200 ml
ΣΥΝΔΕΣΗ	ΤΑΧΥΣΥΝΔΕΣΜΟΣ ΛΑΣΤΙΧΟ 10x8mm
ΣΥΝΟΛΙΚΕΣ ΔΙΑΣΤΑΣΕΙΣ	275 X 165 X 675 mm
ΒΑΡΟΣ	18 kg
ΤΙΜΗ	1.600,00 €



### ΜΗΧΑΝΗ ΓΕΜΙΣΜΑΤΟΣ ΑΕΡΟΣ

Πνευματική μηχανή γεμίσματος αεροζόλ -χρωμάτων.

- Πλήρως ανοξείδωτη κατασκευή με στιβαρό κορμό & αυτόματη λειτουργία.

- Μεταλλικό Έμβολο πίεσης

Διαστάσεις (ΜxΠxΥ) :  
35x30x76 cm  
Διάμ. : Φ22



ΚΩΔΙΚΟΣ	ΠΕΡΙΓΡΑΦΗ	ΤΙΜΗ
300094	ΜΗΧΑΝΗ ΓΕΜΙΣ/ΤΟΣ ΑΕΡΟΣ	1.600,00 €

### ΚWASNY FILL CLEAN ΚΥΠΕΛΛΑ ΓΙΑ ΜΗΧΑΝΗ ΓΕΜΙΣΜΑΤΟΣ SPRAY ΧΡΩΜΑΤΟΣ



- Με δαχτυλίδι για δοχεία 2Κ



ΚΩΔΙΚΟΣ	ΠΕΡΙΓΡΑΦΗ	ΤΙΜΗ
300217	990246 ΣΕΤ ΠΟΤΗΡΙ/ΚΑΠΑΚΙ/ΔΑΧΤΥΛΙΔΙ	2,35 €

**ΑΕΡΟΣΥΜΠΙΕΣΤΕΣ BRUSHLESS OIL FREE ΧΑΜΗΛΟΥ ΘΟΡΥΒΟΥ**

• MPC-18-2



• MPC-186



• MAC-24BR

ΚΩΔΙΚΟΣ	ΤΥΠΟΣ	ΧΩΡ/ΤΑ	HP : kW	L / min	BAR / PSI	ΜxΠxΥ (mm)	Μ. ΒΑΡΟΣ	ΚΕΦΑΛΗ	ΤΙΜΗ
220014	MPC-18-2	-	1/6 : 124	20-23	3,2	255 x 35 x 205	3,4 kg	40 MM	<b>115,00 €</b>
220013	MPC-186	3 lt	1/6 : 124	23-25	4	310 x 135 x 310	5,2 kg	40 MM	<b>135,00 €</b>
200167	MAC-24BR	24 lt	1,0 : 0.75	135	8 / 116	600 x 235 x 600	25 kg	70 MM	<b>245,00 €</b>
200168	MAC-50BR	50 lt	1,55 : 1.15	240	8 / 116	740 x 325 x 680	29,5 kg	80 MM	<b>355,00 €</b>

**ΑΕΡΟΣΥΜΠΙΕΣΤΗΣ ΜΟΝΟΜΠΛΟΚ (ΕΛΑΙΟΛΙΠΑΝΤΟΙ)**

• MAC-50



• MAC-50DD

ΚΩΔΙΚΟΣ	ΤΥΠΟΣ	ΧΩΡ/ΤΑ	HP : kW	L / min	BAR / PSI	ΜxΠxΥ (mm)	Μ. ΒΑΡΟΣ	ΚΕΦΑΛΗ	ΤΙΜΗ
200101	MAC-24	24 lt	2 : 1.5	221	8 / 116	590 x 290 x 630	23 kg	LW2502	<b>180,00 €</b>
200102	MAC-50	50 lt	2 : 1.5	221	8 / 116	740 x 360 x 710	29 kg	LW2502	<b>230,00 €</b>
200163	MAC-24DD	24 lt	2,5 : 1,8	278	8 / 116	600 x 255 x 600	25 kg	75 MM	<b>199,00 €</b>
200164	MAC-50DD	50 lt	2,5 : 1,8	278	8 / 116	780 x 325 x 680	32,5 kg	75 MM	<b>252,00 €</b>

### ΑΕΡΟΣΥΜΠΙΕΣΤΕΣ ΜΕ ΙΜΑΝΤΑ (ΜΟΝΟΦΑΣΙΚΟΙ)

NEW



• MAC-100PC

• MAC-270PC  
Διαθέσιμο και σε 3/Φ έκδοση (Κωδ. 100009)

ΚΩΔΙΚΟΣ	ΤΥΠΟΣ	ΧΩΡ/ΤΑ	HP : kW	L / min	BAR / PSI	ΜxΠxΥ (mm)	Μ. ΒΑΡΟΣ	ΚΕΦΑΛΗ	ΤΙΜΗ
200169	MAC-100PC	100 lt	3 : 2.25	250	8 / 116	1050 x 380 x 460	69 kg	LWP3008	530,00 €
200170	MAC-150PC	150 lt	3 : 2.25	354	10 / 145	1080 x 480 x 890	92 kg	LWP3008	700,00 €
100007	MAC-200PC	200 lt	3 : 2.25	390	10 / 145	1260 x 470 x 900	97 kg	LWP4009	784,00 €
100008	MAC-270PC	270 lt	4 : 2.98	541	10 / 145	1300 x 520 x 980	123 kg	LWP4009	1.188,00 €

### ΑΕΡΟΣΥΜΠΙΕΣΤΕΣ ΜΕ ΙΜΑΝΤΑ ΕΛΑΙΟΛΙΠΑΝΤΟΙ ΜΕ ΔΙΚΥΛΙΝΔΡΗ ΚΕΦΑΛΗ ΤΥΠΟΥ V (ΜΟΝΟΦΑΣΙΚΟΙ)



• MAC-200BD  
ΜΕ ΙΜΑΝΤΑ



• MAC-100VT  
ΜΕ ΚΕΦΑΛΗ ΤΥΠΟΥ V

ΚΩΔΙΚΟΣ	ΤΥΠΟΣ	ΧΩΡ/ΤΑ	HP : kW	L / min	BAR / PSI	ΜxΠxΥ (mm)	Μ. ΒΑΡΟΣ	ΚΕΦΑΛΗ	ΤΙΜΗ
200103	MAC-100BD	100 lt	3 : 2,2	332	8 / 116	1150 x 460 x 870	70 kg	LWP3008	585,00 €
200127	MAC-150BD	150 lt	3 : 2,2	332	10 / 145	1320 x 550 x 1010	90 kg	LWP3008	725,00 €
200128	MAC-200BD	200 lt	3 : 2,2	332	10 / 145	1420 x 490 x 880	115 kg	LWP3008	825,00 €
200129	MAC-270BD	270 lt	4 : 3,0	578	10 / 145	1780 x 570 x 1140	180 kg	LWP4009	1.250,00 €
200165	MAC-50VT	50 lt	3,0 : 2,25	412	8 / 116	780 x 335 x 710	41.5 kg	100 MM	342,00 €
200166	MAC-100VT	100 lt	3,0 : 2,25	412	8 / 116	1050 x 370 x 750	55 kg	100 MM	442,00 €





**NEW**

**G SERIES ΤΡΙΦΑΣΙΚΟΙ ΚΟΧΛΙΟΦΟΡΟΙ ΜΕ ΔΟΧΕΙΟ ΚΑΙ ΞΗΡΑΝΤΗ**

- Προηγμένες προηγμένες ρυθμίσεις παρακολούθησης και ελέγχου
- Μέτρηση πίεσης αέρος και θερμοκρασίας αέρος.
- Μέτρηση ωρών λειτουργίας για service.
- Αυτομείωση έντασης πίεσης με απλό χειρισμό.
- Ενδείξεις βλάβης για κάθε πιθανό θέμα λειτουργίας.



- Ανώτατης ποιότητας μηχανικά μέρη με τεχνολογία Atlas Copco
- Αυτόματη αφύγρανση χωρίς απώλεια αέρος
- Τα χαμηλότερα επίπεδα θορύβου σε κοιλίες της παγκόσμιας αγοράς
- Ενσωματωμένος ξηραντήρας για εξαιρετικής ποιότητας αέρα για εργασίες βαφής.
- Ελαιολίπαντοι

- Έτοιμα συστήματα **Full Feature 'FF'** Κοχλιοφόρου συνδυασμένα με ενσωματωμένα δοχεία 270lt ή 500lt με ξηραντή και πίνακα εκκίνησης.
- Εύκολα στην τοποθέτηση και απλά στην χρήση με ηλεκτρονικό πίνακα λειτουργίας και συντήρησης.

ΤΥΠΟΣ	ΜΟΝΤΕΛΟ	HP : kW	ΧΩΡ/ΤΑ	L / min	BAR - PSI	dB(A)	ΜxΠxΥ (mm)	ΒΑΡΟΣ	ΤΙΜΗ
8152103671	G5FF	7,5 : 5,5	270 lt	780	10 / 145	65	1430 x 665 x 1260	210 kg	<b>7.000,00 €</b>
8152103673	G7FF	10 : 7,5	270 lt	984	10 / 145	65	1430 x 665 x 1260	210 kg	<b>7.800,00 €</b>
8153289908	G7FF L	10 : 7,5	270 lt	1.092	10 / 145	67	1600 x 650 x 1337	327 kg	<b>9.500,00 €</b>
8153289932	G11FF	15 : 11	270 lt	1.446	10 / 145	69	1600 x 650 x 1337	340 kg	<b>10.300,00 €</b>
8152103671-50527	G5FF	7,5 : 5,5	500 lt	780	10 / 145	65	1530 x 750 x 1360	280 kg	<b>7.500,00 €</b>
8152103673-50527	G7FF	10 : 7,5	500 lt	984	10 / 145	65	1530 x 750 x 1360	385 kg	<b>8.500,00 €</b>
8153289908-51626	G7FF L	10 : 7,5	500 lt	1.092	10 / 145	65	1530 x 750 x 1360	400 kg	<b>10.000,00 €</b>
8153289932-51626	G11FF	15 : 11	500 lt	1.446	10 / 145	69	1945 x 720 x 1493	410 kg	<b>10.750,00 €</b>
8153289965-51626	G15FF	20 : 15	500 lt	1.746	10 / 145	65	1945 x 720 x 1493	470 kg	<b>11.000,00 €</b>

**NEW**



## ΣΤΑΘΕΡΟΙ ΑΕΡΟΣΥΜΠΙΕΣΤΕΣ ΜΕ ΙΜΑΝΤΑ (ΤΡΙΦΑΣΙΚΟΙ 400V / 50Hz)

\*Μονοφασικό

ΤΥΠΟΣ	ΜΟΝΤΕΛΟ	ΚΕΦΑΛΗ	ΧΩΡ/ΤΑ	HP : kW	L / min	BAR / PSI	dB(A)	ΜκΠxΥ (mm)	ΒΑΡΟΣ	ΤΙΜΗ
4116000436*	AC31	NS19S	200 lt	3 : 2,2	348	10 / 145	96	1400 x 560 x 990	100 kg	<b>1.550,00 €</b>
4116025797	AC40	NS31S	270 lt	4 : 3,0	480	11 / 160	96	1490 x 500 x 995	135 kg	<b>2.150,00 €</b>
6250367605	AC55	NS39	270 lt	5,5 : 4,0	654	11 / 160	96	1490 x 500 x 1190	124 Kg	<b>2.950,00 €</b>
6250368405	AC55	NS39	500 lt	5,5 : 4,0	654	11 / 160	95	1940 x 600 x 1315	203 Kg	<b>3.250,00 €</b>
6250369205	AC75	NS59S	500 lt	7,5 : 5,5	836	11 / 160	96	1940 x 600 x 1375	230 Kg	<b>4.350,00 €</b>

**NEW**



## G SERIES ΤΡΙΦΑΣΙΚΟΙ ΚΟΧΛΙΟΦΟΡΟΙ ΑΕΡΟΣΥΜΠΙΕΣΤΕΣ ΜΕ ΦΙΛΤΡΟ (ΧΩΡΙΣ ΞΗΡΑΝΤΗ, ΧΩΡΙΣ ΔΟΧΕΙΟ)

- Κατασιγασμένοι κοχλίες με για σύνδεση με εξωτερικά δοχεία αέρος. Κορυφαία ποιότητα παραγωγής, Χαμηλός ήχος από 62dB(A) έως 67dB(A) και υψηλή παραγωγή αέρος με στοιχείο G2-7(G5P, G7P) και στοιχείο G7-15 (G11P, G15P)
- Ολοκληρωμένο σύστημα παροχής αέρα με εύκολη εγκατάσταση και γρήγορη πρώτη λειτουργία.
- Ενσωματωμένο φίλτρο καθαρισμού αέρος με δυνατότητα συγκράτησης έως και 0,1 micron.
- Μεγάλος χώρος μέσα στο κουτί για εύκολη συντήρηση και service.



- Νέος πίνακας λειτουργίας και συντήρησης με εύκολη αναγνώριση χρόνου λειτουργίας, χρόνου service, απόδοση μηχανήματος κ.α.
- Ελαιολίπαντοι

ΤΥΠΟΣ	ΜΟΝΤΕΛΟ	HP : kW	L / min	BAR - PSI	dB(A)	ΣΥΝΔΕΣΗ	ΜxΠxΥ (mm)	ΒΑΡΟΣ	ΤΙΜΗ
8152103521	G5P	7,5 : 5	780	10 / 145	65	3/4"	665 x 620 x 950	185 kg	<b>6.000,00 €</b>
8153289098	G7P	10 : 7,5	1.080	10 / 145	65	3/4"	665 x 620 x 950	245 kg	<b>6.850,00 €</b>
8153289122	G11P	15,0 : 11,0	1.440	10 / 145	67	3/4"	720 x 855 x 1090	257 kg	<b>7.250,00 €</b>
8153289155	G15P	20,0 : 15,0	1.746	10 / 145	65	3/4"	720 x 855 x 1090	276 kg	<b>7.700,00 €</b>





## FX SERIES ΜΟΝΟΦΑΣΙΚΟΙ ΞΗΡΑΝΤΕΣ ΨΥΚΤΙΚΟΥ ΤΥΠΟΥ



- Νέοι ξηραντές με ψηφιακή μονάδα / πίνακα ελέγχου λειτουργιών.
- Προηγμένες προηγμένες ρυθμίσεις παρακολούθησης & ελέγχου βλαβών
- Μέτρηση πίεσης αέρος και θερμοκρασίας αέρος.
- Λειτουργία εξοικονόμησης ενέργειας.
- Ενσωματωμένο σύστημα αφύγρανσης με αθόρυβη λειτουργία.

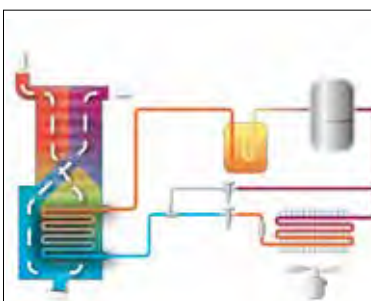

- Τιμές Ροής σε Συνθήκες Θερμ. περιβ/ντος +25°C  
Θερμ. Εισόδου: +35°C  
Πίεση: 7 bar
- Θερμοκρασία λειτουργίας από +5°C έως +43°C , μέγιστη θερμοκρασία αέρα εισόδου από +5°C έως +55°C.
- Μονοφασικοί 230/1/50Hz

ΤΥΠΟΣ	ΜΟΝΤΕΛΟ	L/min [4°C]	BAR / PSI	dB(A)	ΣΥΝΔΕΣΗ	Watt	ΜxΠxΥ (mm)	ΒΑΡΟΣ	ΤΙΜΗ
8102229320	FX5 (E0)	360	16 / 232	45	3/4" M	130	350 x 493 x 450	19 Kg	<b>1.050,00 €</b>
8102229321	FX10 (E1)	600	16 / 232	45	3/4" M	164	350 x 493 x 450	19 Kg	<b>1.300,00 €</b>
8102229322	FX15 (E2)	840	16 / 232	45	3/4" M	190	350 x 493 x 450	20 Kg	<b>1.575,00 €</b>
8102229323	FX20 (E3)	1.200	16 / 232	45	3/4" M	266	350 x 493 x 450	25 Kg	<b>1.765,00 €</b>
8102229324	FX30 (E4)	1.800	16 / 232	52	3/4" M	284	350 x 493 x 450	27 Kg	<b>1.985,00 €</b>
8102229341	FX50 (E6)	3.000	14 / 203	55	1" F	716	370 x 497 x 764	51 Kg	<b>3.075,00 €</b>
8102227785	FX60 (E7)	3.600	14 / 203	54	1 1/2" F	631	460 x 557 x 789	62 Kg	<b>3.830,00 €</b>

**ΤΡΟΧΗΛΑΤΟΙ ΑΕΡΟΣΥΜΠΙΕΣΤΕΣ ΜΕ ΙΜΑΝΤΑ (ΜΟΝΟΦΑΣΙΚΟΙ 230V / 50Hz)**

ΤΥΠΟΣ	ΚΕΦΑΛΗ	ΧΩΡ/ΤΑ	HP : kW	L / min*	BAR / PSI	ΜxΠxΥ (mm)	ΒΑΡΟΣ	ΤΙΜΗ
4116024363	A29B	90 lt	3 : 2,2	255	10 / 145	1010 x 415 x 980	56 kg	<b>955,00 €</b>
4116024523	PRO A39B	90 lt	3 : 2,2	313	10 / 145	1180 x 460 x 930	72 Kg	<b>1.050,00 €</b>
4116024137	A29B	150 lt	3 : 2,2	320	10 / 145	1375 x 420 x 950	87 Kg	<b>1.050,00 €</b>
4116024280	PRO A39B	150 lt	3 : 2,2	393	10 / 145	1375 x 420 x 950	87 Kg	<b>1.150,00 €</b>
4116024534	A29B	200 lt	3 : 2,2	320	10 / 145	1500 x 470 x 1110	91 Kg	<b>1.150,00 €</b>
4116024282	PRO A39B	200 lt	3 : 2,2	393	10 / 145	1500 x 470 x 1110	91 Kg	<b>1.180,00 €</b>
4116024285	PRO A39B	270 lt	3 : 2,2	393	10 / 145	1530 x 595 x 1160	138 Kg	<b>1.550,00 €</b>

**ΤΡΟΧΗΛΑΤΟΙ ΑΕΡΟΣΥΜΠΙΕΣΤΕΣ ΜΕ ΙΜΑΝΤΑ (ΤΡΙΦΑΣΙΚΟΙ 400V / 50Hz)**

ΤΥΠΟΣ	ΚΕΦΑΛΗ	ΧΩΡ/ΤΑ	HP : kW	L / min*	BAR / PSI	ΜxΠxΥ (mm)	ΒΑΡΟΣ	ΤΙΜΗ
4116000234	PRO A49B	200 lt	3 : 2,2	444	10 / 145	1437 x 573 x 1058	109 Kg	<b>1.475,00 €</b>
4116024287	PRO A39B	270 lt	4 : 3,0	486	10 / 145	1530 x 595 x 1160	138 Kg	<b>1.500,00 €</b>
4116019770	PRO B5900B	270 lt	5,5 : 4,0	653	10 / 145	1575 x 680 x 1150	170 Kg	<b>2.150,00 €</b>



## ΣΤΑΘΕΡΟΙ ΑΕΡΟΣΥΜΠΙΕΣΤΕΣ ΜΕ ΙΜΑΝΤΑ (ΤΡΙΦΑΣΙΚΟΙ 400V / 50Hz)

ΤΥΠΟΣ	ΚΕΦΑΛΗ	ΧΩΡ/ΤΑ	HP : kW	L / min*	BAR / PSI	ΜxΠxΥ (mm)	ΒΑΡΟΣ	ΤΙΜΗ
4116019812	PRO B5900B	500 lt	5,5 : 4,0	653	11 / 160	2030 x 670 x 1400	219 Kg	<b>2.500,00 €</b>
4116020852	PRO B7000	500 lt	7,5 : 5,5	1.023	11 / 160	2030 x 670 x 1400	274 Kg	<b>3.450,00 €</b>
4116020855	PRO B7000	500 lt	10 : 7,5	1.210	11 / 160	2030 x 670 x 1400	279 Kg	<b>3.550,00 €</b>

**ΤΡΙΦΑΣΙΚΟΙ ΑΕΡΟΣΥΜΠΙΕΣΤΕΣ ΔΙΠΛΗΣ ΚΕΦΑΛΗΣ ΜΕ ΙΜΑΝΤΑ**

- Οι αεροσυμπιεστές διπλής κεφαλής προορίζονται για επαγγελματική χρήση και βιομηχανικές παραγωγές.
- Όλοι οι αεροσυμπιεστές διπλής κεφαλής είναι τριφασικοί **400V/3/50Hz** και μπορούν να παραδοθούν, κατόπιν παραγγελίας, σε έκδοση 60Hz.



- Πανίσχυρα μοτέρ με τις μεγαλύτερες επιδόσεις μέσω της γραμμής παραγωγής από την Atlas Copco.
- Για την παραγωγή 100% καθαρού αέρα χωρίς την παρουσία νερού και λαδιού προτείνεται η χρήση φίλτρων γραμμής της ABAC (βλέπε σελ. 214)

**ΔΙΑΣΤΑΣΕΙΣ**

- 500 Lt (ΜxΠxΥ mm) : 2030 x 670 x 1400
- 900 Lt (ΜxΠxΥ mm) : 2070 x 800 x 1570

\* Όλοι οι αεροσυμπιεστές διπλής κεφαλής της ABAC είναι εξοπλισμένοι με πίνακα αργής εκκίνησης

ΤΥΠΟΣ	ΚΕΦΑΛΗ	ΧΩΡ/ΤΑ	HP	kW	L / min*	BAR - PSI	ΒΑΡΟΣ	ΤΙΜΗ
4116019884	PRO B5900B	500 lt	5,5 + 5,5	4.0 + 4.0	1.306	11 / 160	323 Kg	<b>4.750,00 €</b>
4116020375	PRO B6000	500 lt	7,5 + 7,5	5.5 + 5.5	1.654	11 / 160	387 Kg	<b>6.000,00 €</b>
4116020203	PRO B6000	900 lt	7,5 + 7,5	5.5 + 5.5	1.654	11 / 160	500 Kg	<b>6.800,00 €</b>
4116020810	PRO B7000	900 lt	10 + 10	7.5 + 7.5	2.420	11 / 160	538 Kg	<b>7.950,00 €</b>

**LN2 ΤΡΙΦΑΣΙΚΟΙ ΕΜΒΟΛΟΦΟΡΟΙ ΚΑΤΑΣΙΓΑΣΜΕΝΟΙ ΑΕΡΟΣΥΜΠΙΕΣΤΕΣ ΜΕ ΔΟΧΕΙΟ**

- Νέα γενιά κατασιγασμένων εμβολοφόρων αεροσυμπιεστων, **λειτουργίας στα 11 Bar / 145 Psi**, απευθύνονται σε επαγγελματίες και βιοτεχνίες που απαιτούν σταθερά υψηλή ποιότητα & ποσότητα αέρος με χαμηλό κόστος συντήρησης και απλή λειτουργία συντήρησης (service).
- Επίπεδα θορύβου απο 75dB(A) έως και 76dB(A). Ικανά για τοποθέτηση σε κατοικημένες περιοχές.
- Όλοι οι εμβολοφόροι κατασιγασμένοι αεροσυμπιεστές είναι εξοπλισμένοι με **Πίνακα Εκκίνησης Αστέρια - Τριγώνου (Y/D)** και πίνακα προοδευτικής εκκίνησης με ηλεκτροβαλβίδα.
- Για την άριστη ποιότητα αέρα συνιστάται η χρήση ξηραντήρα (σελ. 203 και σελ. 211) και φίλτρων (σελ. 214).
- Ανώτατη Ιταλική ποιότητα κατασκευής ABAC.

ΤΥΠΟΣ	ΚΕΦΑΛΗ	ΧΩΡ/ΤΑ	HP : kW	L / min*	dB(A)	ΜxΠxΥ (mm)	ΒΑΡΟΣ	ΤΙΜΗ
4116026006	B5900B	270 lt	5,5 : 4,0	570	75	1516 x 738 x 1513	252 kg	<b>5.350,00 €</b>
4116026008	B5900B	500 lt	5,5 : 4,0	570	75	1943 x 738 x 1593	306 kg	<b>5.500,00 €</b>
4116026016	B6000	500 lt	7,5 : 5,5	660	76	1943 x 738 x 1593	404 kg	<b>6.000,00 €</b>
4116026024	B7000	500 lt	10,0 : 7,5	1.071	76	1943 x 738 x 1593	448 kg	<b>7.000,00 €</b>



**FORMULA Ε ΤΡΙΦΑΣΙΚΟΙ ΚΟΧΛΙΟΦΟΡΟΙ  
ΑΕΡΟΣΥΜΠΙΕΣΤΕΣ ΜΕ ΞΗΡΑΝΤΗ & ΦΙΛΤΡΟ (ΧΩΡΙΣ  
ΔΟΧΕΙΟ)**

- Κατασιγασμένοι κοχλίες με ενσωματωμένο ξηραντήρα για σύνδεση με εξωτερικά δοχεία αέρος. Κορυφαία ποιότητα παραγωγής, χαμηλός ήχος από 62dB(A) έως 67dB(A) και υψηλή παραγωγή αέρος (Στοιχείο C55\*)
- Ολοκληρωμένο σύστημα παροχής αέρα με εύκολη εγκατάσταση και γρήγορη πρώτη λειτουργία.
- Ενσωματωμένο φίλτρο καθαρισμού αέρος με δυνατότητα συγκράτησης έως και 0,1 micron.
- Μεγάλος χώρος μέσα στο κουτί για εύκολη συντήρηση και service.
- Ελαiolίπαντοι



- Νέος πίνακας λειτουργίας και συντήρησης με εύκολη αναγνώριση χρόνου λειτουργίας, χρόνου service, απόδοση μηχανήματος κ.α.

ΤΥΠΟΣ	HP : kW	L / min	BAR - PSI	dB(A)	ΣΥΝΔΕΣΗ	ΜxΠxΥ (mm)	ΒΑΡΟΣ	ΤΙΜΗ
4152025393	7,5 : 5,5	700	10 / 145	62	3/4"	1065 x 665 x 1070	268 kg	<b>10.000,00 €</b>
4152025395	10,0 : 7,5	1.080	10 / 145	63	3/4"	1065 x 665 x 1070	276 kg	<b>11.000,00 €</b>
4152025398	15,0 : 11,0	1.510	10 / 145	65	3/4"	1065 x 665 x 1070	296 kg	<b>11.500,00 €</b>
4152025536	20,0 : 15,0	2.110	10 / 145	67	3/4"	1065 x 665 x 1070	297 kg	<b>15.000,00 €</b>

**SPINN ΤΡΙΦΑΣΙΚΟΙ ΚΟΧΛΙΟΦΟΡΟΙ ΑΕΡΟΣΥΜΠΙΕΣΤΕΣ  
(ΧΩΡΙΣ ΞΗΡΑΝΤΗ & ΧΩΡΙΣ ΔΟΧΕΙΟ)**

- Οι κοχλιοφόροι SPINN ABAC χωρίς δοχείο παραδίδονται με πίνακα εκκίνησης αστέρα τρίγωνο (Y/D) και προτείνονται να συνδεθούν με εξωτερικά αεροφυλάκια 500 ή 1000 lt. (Στοιχείο C55\*)
- Οι κοχλιοφόροι SPINN ABAC χωρίς δοχείο παραδίδονται χωρίς ξηραντήρα και φίλτρα διαχωρισμού ελαίων και σωματιδίων.
- Ελαiolίπαντοι



- Μέτρηση πίεσης αέρος και θερμοκρασίας αέρος.
- Μέτρηση ωρών λειτουργίας για service.
- Αυξομείωση έντασης πίεσης με απλό χειρισμό.
- Ενδείξεις βλάβης για κάθε πιθανό θέμα λειτουργίας.

ΤΥΠΟΣ	HP : kW	L / min	BAR - PSI	dB(A)	ΣΥΝΔΕΣΗ	ΜxΠxΥ (mm)	ΒΑΡΟΣ	ΤΙΜΗ
4152022538	7,5 : 5,5	696	10 / 145	64	3/4"	850 X 720 X 980	160 kg	<b>5.850,00 €</b>
4152022540	10,0 : 7,5	996	10 / 145	65	3/4"	850 X 720 X 980	170 kg	<b>7.000,00 €</b>
4152022543	15,0 : 11,0	1.417	10 / 145	69	3/4"	850 X 720 X 980	185 kg	<b>7.250,00 €</b>
4152022546	20,0 : 15,0	1.680	10 / 145	71	3/4"	850 X 720 X 980	200 kg	<b>7.700,00 €</b>



## SPINN ΤΡΙΦΑΣΙΚΟΙ ΚΟΧΛΙΟΦΟΡΟΙ ΜΕ ΔΟΧΕΙΟ ΚΑΙ ΞΗΡΑΝΤΗ



- Νέος πίνακας επίβλεψης λειτουργίας κοχλία. (Στοιχείο C55\*)
- Μέτρηση πίεσης αέρος και θερμοκρασίας αέρος.
- Μέτρηση ωρών λειτουργίας για service.
- Αυξομείωση έντασης πίεσης με απλό χειρισμό.
- Ενδείξεις βλάβης για κάθε πιθανό θέμα λειτουργίας.



- Ανώτατης ποιότητας μηχανικά μέρη με τεχνολογία Atlas Copco
- Αυτόματη αφύγρανση χωρίς απώλεια αέρος
- Τα χαμηλότερα επίπεδα θορύβου σε κοχλίες της παγκόσμιας αγοράς
- Ενσωματωμένος ξηραντήρας για εξαιρετικής ποιότητας αέρα για εργασίες βαφής.
- Ελαϊολίπαντοι

- Έτοιμα συστήματα Κοχλιοφόρου συνδυασμένα με ενσωματωμένα δοχεία 270lt ή 500lt με ξηραντή και πίνακα εκκίνησης **αστέρα τρίγωνο (Y/D)**.
- Εύκολα στην τοποθέτηση και απλά στην χρήση με ηλεκτρονικό πίνακα λειτουργίας και συντήρησης.

ΤΥΠΟΣ	ΧΩΡ/ΤΑ	HP : kW	L / min	BAR - PSI	dB(A)	ΣΥΝΔΕΣΗ	ΜxΠxΥ (mm)	ΒΑΡΟΣ	ΤΙΜΗ
4152022639	270 lt	7,5 : 5,5	696	10 / 145	64	3/4"	1543 x 720 x 1337	242 kg	<b>8.000,00 €</b>
4152022643	270 lt	10,0 : 7,5	996	10 / 145	65	3/4"	1543 x 720 x 1337	250 kg	<b>8.500,00 €</b>
4152022648	270 lt	15,0 : 11,0	1.416	10 / 145	69	3/4"	1543 x 720 x 1337	265 kg	<b>10.000,00 €</b>
4152022645	500 lt	10,0 : 7,5	996	10 / 145	65	1/2"	1945 x 720 x 1468	270 kg	<b>10.300,00 €</b>
4152022650	500 lt	15,0 : 11,0	1.416	10 / 145	69	1/2"	1945 x 720 x 1468	285 kg	<b>10.500,00 €</b>
4152022655	500 lt	20,0 : 15,0	1.680	10 / 145	71	1/2"	1945 x 720 x 1468	300 kg	<b>11.000,00 €</b>



**ΕΞΩΤΕΡΙΚΑ ΔΟΧΕΙΑ ΑΠΟΘΗΚΕΥΣΗΣ ΑΕΡΟΣ (ΚΑΘΕΤΑ)**

- Εξωτερικά δοχεία υψηλής πίεσης για σύνδεση με κοχλιοφόρους και εμβολοφόρους αεροσυμπιεστές ABAC.
- Η σωστή επιλογή δοχείου αέρα προκύπτει από τον υπολογισμό των HP του κομπρεσέρ. Για ένα κομπρεσέρ 10 HP χρειαζόμαστε ένα δοχείο minimum 300lt ( **HPx30 = κατάλληλο δοχείο**).
- Τα δοχεία παράγονται σύμφωνα με τα υψηλότερα στάνταρ αντοχών και προδιαγραφών λειτουργίας 87/404/CE & 97/23/CE (PED).



- Όλα τα αεροφυλάκια της ABAC παραδίδονται «κομπλέ» με **ΚΙΤ σύνδεσης** (βάνες ασφαλείας, βαλβίδες, & μανόμετρο πίεσης) για άμεση σύνδεση.

ΚΩΔΙΚΟΣ	ΧΩΡ/ΤΑ	ΤΥΠΟΣ	ΠΡΟΤΥΠΟ	BAR - PSI	Φ x Η mm	ΧΡΩΜΑ	ΒΑΡΟΣ	ΤΙΜΗ
2236100972	270 lt	ΚΑΘΕΤΟ	87/404/CE	11 / 160	500 x 1668	RAL 5015	62 kg	<b>950,00 €</b>
2236100973	500 lt	ΚΑΘΕΤΟ	87/404/CE	11 / 160	600 x 2055	RAL 5015	127 kg	<b>1.650,00 €</b>
2236100901	500 lt	ΟΡΙΖΟΝΤΙΟ	87/404/CE	11 / 160	610 x 780	RAL 5015	115 kg	<b>1.247,00 €</b>
2236100976	1000 lt	ΚΑΘΕΤΟ	97/23/CE (PED)	12 / 174	800 x 2320	RAL 5015	204 kg	<b>3.050,00 €</b>

**ΠΡΟΤΥΠΗ ΕΓΚΑΤΑΣΤΑΣΗ ΑΕΡΟΣ ΓΙΑ ΒΙΟΜΗΧΑΝΙΕΣ**

- 1 Κοχλιοφόρος Αεροσυμπιεστής SPINN & FORMULA E (σελ. 208 & 209)
- 2 Εξωτερικό Αεροφυλάκιο
- 3 Φίλτρο Σωματιδίων "FG" (σελ. 214)
- 4 Ξηραντές Ψυκτικού Τύπου (σελ. 203 και σελ. 211)
- 5 Φίλτρο Σωματιδίων & Ελαίων "FC" (σελ. 214)
- 6 Φίλτρο Ενεργού Άνθρακα "FV" (σελ. 214)
- 7 Ξηραντής Προσρόφησης
- 8 Διαχωριστής Ελαίων

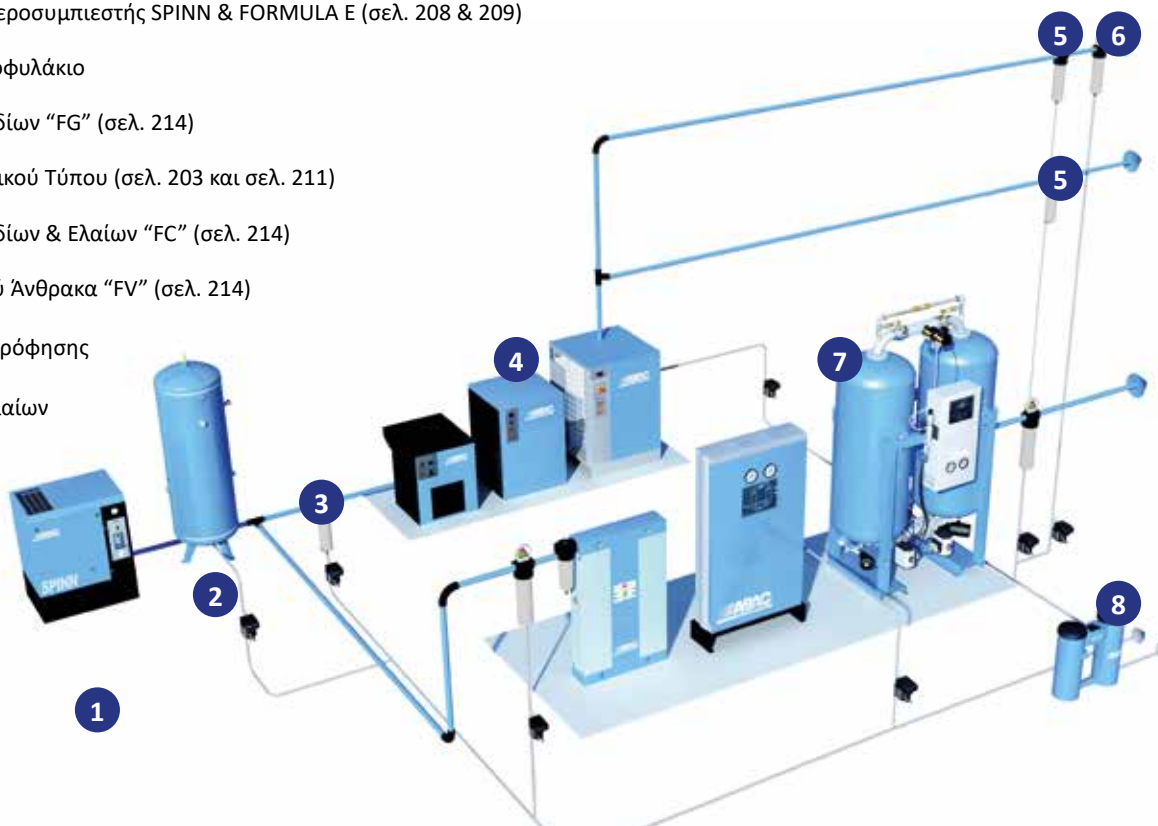

## DRY ΜΟΝΟΦΑΣΙΚΟΙ ΞΗΡΑΝΤΕΣ ΨΥΚΤΙΚΟΥ ΤΥΠΟΥ



- Νέοι ξηραντές με ψηφιακή μονάδα / πίνακα ελέγχου λειτουργιών.
- Μέγιστη θερμοκρασία λειτουργίας +55°C , μέγιστη θερμοκρασία αέρα εισόδου +45°C με εύρος λειτουργίας +3°C έως +5°C.
- Ενσωματωμένο σύστημα αφύγρυνσης με αθόρυβη λειτουργία.
- Η εγκατάσταση των διατάξεων παραγωγής & επεξεργασίας αέρα θα πρέπει πάντα να γίνεται από εξειδικευμένο προσωπικό.
- Στην είσοδο των Ξηραντών προτείνεται η τοποθέτηση Φίλτρων στερεών & υγρών σειρά FG.  
Για την πλήρη σειρά φίλτρων της ABAC βλέπε σελ. 214

ΤΥΠΟΣ	ΜΟΝΤΕΛΟ	L / min [3°C-5°C]	BAR / PSI	Watt	ΜxΠxΥ (mm)	ΒΑΡΟΣ	ΤΙΜΗ
4102005870	DRY 25 (E0)	350 - 417	16 / 232	130	350 x 493 x 450	19 Kg	<b>1.200,00 €</b>
4102005871	DRY 45 (E1)	600 - 750	16 / 232	164	350 x 493 x 450	19 Kg	<b>1.400,00 €</b>
4102005872	DRY 60 (E2)	850 - 1.000	16 / 232	190	350 x 493 x 450	19 Kg	<b>1.685,00 €</b>
4102005873	DRY 85 (E3)	1.200 - 1.417	16 / 232	266	350 x 493 x 450	25 Kg	<b>1.785,00 €</b>
4102005874	DRY 130 (E4)	1.825 - 2.167	16 / 232	284	350 x 493 x 450	27 Kg	<b>2.100,00 €</b>
4102005884	DRY 165 (E5)	2.350 - 2.750	14 / 203	674	370 x 498 x 764	44 Kg	<b>2.350,00 €</b>
4102005885	DRY 210 (E6)	3.000 - 3.500	16 / 232	674	370 x 498 x 764	44 Kg	<b>2.780,00 €</b>

## ΚΙΤ ΣΥΝΔΕΣΗΣ ΦΙΛΤΡΩΝ ΣΕ ΞΗΡΑΝΤΕΣ

- Διαθέσιμο για ξηραντές ψυκτικού τύπου ABAC από Dry 25 έως και Dry 130.
- Εύκολη και γρήγορη τοποθέτηση των φίλτρων κατευθείαν στο πίσω μέρος του ξηραντή.
- Ελάχιστη και Μέγιστη Θερμοκρασία Λειτουργίας Φίλτρων : +5°C έως +50°C
- Για φίλτρα και σύστημα καθαρού αέρα της ABAC βλέπε σελ. 214.

ΤΥΠΟΣ	ΜΟΝΤΕΛΟ	ΣΥΝΔΕΣΗ	ΤΑΣΗ	ΤΙΜΗ
4101000652	ΓΙΑ DRY 25	3/4" Μ	230 / 1 / 50	<b>155,00 €</b>
	ΓΙΑ DRY 45	3/4" Μ	230 / 1 / 50	
	ΓΙΑ DRY 60	3/4" Μ	230 / 1 / 50	
	ΓΙΑ DRY 85	3/4" Μ	230 / 1 / 50	
	ΓΙΑ DRY 130	3/4" Μ	230 / 1 / 50	



**ΑΒΑΣ ΚΕΦΑΛΕΣ ΑΕΡΟΣΥΜΠΙΕΣΤΩΝ ΑΛΟΥΜΙΝΙΟΥ (ΔΙΚΥΛΙΝΔΡΕΣ)**

• A29B



• A39B



• B5900B



• B6000



• B7000

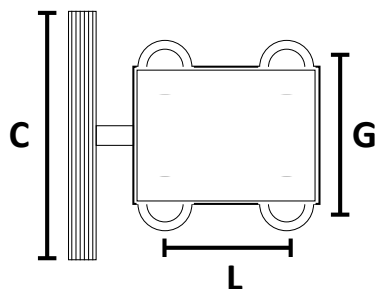

ΤΥΠΟΣ	ΜΟΝΤΕΛΟ	HP : kW	L / min	RPM	G - L - C (mm)	ΤΙΜΗ
4116090308	A29B	2 : 1,5	255	1075	162 - 132 - 330	<b>235,00 €</b>
		3 : 2,2	320	1350		
4116090310	A39B	3 : 2,2	393	1050	156 - 140 - 390	<b>275,00 €</b>
		4 : 3,0	486	1300		
6218740200	B5900B	5,5 : 4,0	653	1400	190 - 170 - 430	<b>525,00 €</b>
6218740100	B6000	5,5 : 4,0	660	1100	248 - 198 - 430	<b>605,00 €</b>
		7,5 : 5,5	827	1400		
6218740000	B7000	7,5 : 5,5	1023	1100	290 - 240 - 430	<b>905,00 €</b>
		10 : 7,5	1210	1300		

**ΒΑΛΒΙΔΑ ΑΣΦΑΛΕΙΑΣ**

- Χειροκίνητο εκτόνωση αέρος με δαχτυλίδι
- Σπείρωμα: 1/4"
- Πίεση: 11 bar
- Συμβατό με MAC-24 / MAC-50

ΚΩΔΙΚΟΣ	ΤΥΠΟΣ	ΤΙΜΗ
200115	FX-AQF	<b>2,80 €</b>

**ΒΑΛΒΙΔΑ ΑΣΦΑΛΕΙΑΣ**

- ISO 4126-1, 12mm<sup>2</sup>
- Ανύψωση 0.6mm
- Σπείρωμα: 1/4"
- Πίεση: 11 bar

ΚΩΔΙΚΟΣ	ΤΥΠΟΣ	ΤΙΜΗ
200150	FX-AQF-DN4	<b>4,50 €</b>

**ΒΑΛΒΙΔΑ ΑΣΦΑΛΕΙΑΣ**

- ISO 4126-1, 28mm<sup>2</sup>
- Ανύψωση 0.6mm
- Σπείρωμα: 1/4"
- Πίεση: 10.7 bar

ΚΩΔΙΚΟΣ	ΤΥΠΟΣ	ΤΙΜΗ
200151	FX-AQF-DN6	<b>6,00 €</b>

**ΜΑΝΟΜΕΤΡΑ ΑΕΡΟΜΕΤΡΩΝ**

- Κάθετο
- Φ50mm
- 1/4"
- 10 bar

ΚΩΔΙΚΟΣ	ΤΥΠΟΣ	ΤΙΜΗ
200149	PG-D50-16BV	<b>5,50 €</b>

**ΜΑΝΟΜΕΤΡΑ ΑΕΡΟΣΥΜΠΙΕΣΤΩΝ**

- Οριζόντιο
- Φ40mm - 1/8"
- Φ50mm - 1/4"
- Για MAC 24-50-100
- 12 bar

ΚΩΔΙΚΟΣ	ΤΥΠΟΣ	ΤΙΜΗ
200138	PG-D40-12BH	<b>2,90 €</b>
200125	PG-D50-12BH	<b>4,40 €</b>

**ΡΥΘΜΙΣΤΗΣ ΠΙΕΣΗΣ 1/4**

- 3 ΘΕΣΕΩΝ (ανοιχτό)
- 1/4"
- Για MAC 24-50

ΚΩΔΙΚΟΣ	ΤΥΠΟΣ	ΤΙΜΗ
200126	PR-14	<b>5,50 €</b>

**ΚΑΘΕΤΟΣ ΡΥΘΜΙΣΤΗΣ ΠΙΕΣΗΣ**

- Κάθετος ρυθμιστής πίεσης για αεροσυμπιεστές και γραμμές αέρος
- Δύο έξοδοι με φρεζόβιδα
- 12 bar

ΚΩΔΙΚΟΣ	ΤΥΠΟΣ	ΤΙΜΗ
210793	ART620R	<b>50,00 €</b>

**ΜΙΝΙ ΡΥΘΜΙΣΤΗΣ ΠΙΕΣΗΣ ΜΕ ΜΑΝΟΜΕΤΡΟ 1/4**

- Εύρος πίεσης: 1.5 - 8.5 bar
- 1/4"

ΚΩΔΙΚΟΣ	ΤΥΠΟΣ	ΤΙΜΗ
430091	AR-2000-02	<b>18,00 €</b>

**ΜΟΤΕΡ ΑΕΡΟΣΥΜΠΙΕΣΤΩΝ ΑΛΟΥΜΙΝΙΟΥ**

ΤΥΠΟΣ	ΜΟΝΤΕΛΟ	ΙΣΧΥΣ	ΤΑΣΗ	C - A - B (mm)	ΤΙΜΗ
2236112854	MEC 80	3 HP	230 V	19 - 125 - 100	<b>320,00 €</b>
2236113596	MEC 90	3 HP	230 V	19 - 140 - 100	<b>615,00 €</b>
6216128800	MEC 100	4 HP	230/400 V	28 - 160 - 140	<b>800,00 €</b>
6226131900	MEC 112	5.5 HP	400 V	28 - 190 - 140	<b>850,00 €</b>
6226137000	MEC 132	7.5 HP	400 V	38 - 216 - 140	<b>1.400,00 €</b>
6226142500	MEC 132	10 HP	400 V	38 - 216 - 140	<b>1.500,00 €</b>

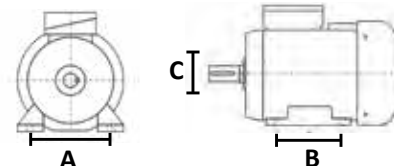
**ΠΙΕΣΟΣΤΑΤΕΣ ΑΥΤΟΜΑΤΟΙ ΑΕΡΟΣΥΜΠΙΕΣΤΩΝ**
**MAESTRO**  
INDUSTRIAL EQUIPMENT

- MKB-4
- 1625
- 6510
- 1016

ΚΩΔΙΚΟΣ	ΤΥΠΟΣ	ΣΠΕΙΡΩΜΑ	VOLT	Amp	BAR	ΦΑΣΗ	ΠΟΛ.	ΤΙΜΗ
200105	MKB-4	1/4	230	20	10	1	1	<b>11,00 €</b>
200146	MPS-1625	1/4	230 - 400	16 - 25	10	1 & 3	4	<b>12,00 €</b>
200147	MPS-6510	1/4	230 - 400	6,5 - 10	11	1 & 3	4	<b>38,00 €</b>
200148	MPS-1016	1/4	230 - 400	10 - 16	11	1 & 3	4	<b>38,00 €</b>



- 6256396000



- 2236106647



- 6256396900



- 2236100427



- 2236112286/88/90/92
- 2236100438

ΤΥΠΟΣ	ΜΟΝΤΕΛΟ	ΣΠΕΙΡΩΜΑ	VOLT	Amp	BAR	ΦΑΣΗ	ΠΟΛ.	ΤΙΜΗ
6256396000	NEMA	1/4	230	20	10	1	1	<b>72,00 €</b>
2236106647	MDR1	3/8	230	20	10	1	1	<b>61,00 €</b>
6256396900	ABAC	3/8	230	20	10	1	4	<b>54,00 €</b>
2236100427	MDR4S	1/4	400	20	10	3	4	<b>100,00 €</b>
2236112286	MDR3	3/8	400	2,5 - 4	10	3	4	<b>200,00 €</b>
2236112288	MDR3	1/2	400	4 - 6,3	10	3	4	<b>185,00 €</b>
2236112290	MDR3	3/8	400	6,3 - 10	10	3	4	<b>155,00 €</b>
2236112292	MDR3	3/8	400	10 - 16	10	3	4	<b>155,00 €</b>
2236100438	MDR3	1/4	400	13 - 18	10	3	4	<b>165,00 €</b>

από -20°C  
έως +50°C  
Πίεση: 7 bar



- 1° Στάδιο
- 8000 Ώρες ή 12 μήνες



- 2° Στάδιο
- 8000 Ώρες ή 12 μήνες



- 3° Στάδιο
- 1000 Ώρες ή 6 μήνες

ΦΙΛΤΡΟ ΤΥΠΟΥ FG		ΦΙΛΤΡΟ ΤΥΠΟΥ FC		ΦΙΛΤΡΟ ΤΥΠΟΥ FV	
ΚΑΤΑΚΡΑΤΗΣΗ	ΦΙΛΤΡΑΡΙΣΜΑ	ΚΑΤΑΚΡΑΤΗΣΗ	ΦΙΛΤΡΑΡΙΣΜΑ	ΚΑΤΑΚΡΑΤΗΣΗ	ΦΙΛΤΡΑΡΙΣΜΑ
ΣΩΜΑΤΙΔΙΩΝ	1 μm	ΣΩΜΑΤΙΔΙΩΝ	0,01 μm	ΣΩΜΑΤΙΔΙΩΝ	-
ΕΛΑΙΩΝ	0,1 mg/m <sup>3</sup>	ΕΛΑΙΩΝ	0,01 mg/m <sup>3</sup>	ΕΛΑΙΩΝ	0,003 mg/m <sup>3</sup>

ΜΟΝΤΕΛΟ - ΤΥΠΟΣ	ΜΟΝΤΕΛΟ - ΤΥΠΟΣ	ΜΟΝΤΕΛΟ - ΤΥΠΟΣ	L / min	ΣΥΝ.	ΜxΠxΥ mm (Μέγεθος)	ΤΙΜΗ
FG42 - 8102855067	FC42 - 8102855083	FV42 - 8102855099	702	1/4"	70 X 24 X 231 (3)	270,00 €
FG54 - 8102855068	FC54 - 8102855084	FV54 - 8102855100	900	3/8"	70 X 24 X 231 (4)	285,00 €
FG85 - 8102855069	FC85 - 8102855085	FV85 - 8102855101	1.416	1/2"	70 X 24 X 231 (5)	300,00 €
FG119 - 8102855070	FC119 - 8102855086	FV119 - 8102855102	1.983	1/2"	127 X 32 X 285 (6)	335,00 €
FG144 - 8102855071	FC144 - 8102855087	FV144 - 8102855103	2.400	3/4"	127 X 32 X 285 (7)	360,00 €
FG178 - 8102855072	FC178 - 8102855088	FV178 - 8102855104	2.964	1"	127 X 32 X 285 (8)	390,00 €

**ΦΙΛΤΡΟ ΔΙΠΛΟ 100 PREP (148247)**

ΚΑΤΑΚΡΑΤΗΣΗ	ΦΙΛΤΡΑΡΙΣΜΑ
ΣΩΜΑΤΙΔΙΩΝ	5 μm
ΕΛΑΙΩΝ	0,1 mg/m <sup>3</sup>
ΙΚΑΝ. ΡΟΗΣ	800 L/min
<b>ΤΙΜΗ</b>	<b>950,00 €</b>

**ΦΙΛΤΡΟ ΤΡΙΠΛΟ 103 PREP (157420)**

ΚΑΤΑΚΡΑΤΗΣΗ	ΦΙΛΤΡΑΡΙΣΜΑ
ΣΩΜΑΤΙΔΙΩΝ	0,1 μm FINE
ΕΛΑΙΩΝ	0,01 mg/m <sup>3</sup>
ΙΚΑΝ. ΡΟΗΣ	800 L/min
<b>ΤΙΜΗ</b>	<b>1.470,00 €</b>

**ΦΙΛΤΡΟ ΑΝΘΡΑΚΑ 101 PREP (157412)**

ΚΑΤΑΚΡΑΤΗΣΗ	ΦΙΛΤΡΑΡΙΣΜΑ
ΣΩΜΑΤΙΔΙΩΝ	-
ΕΛΑΙΩΝ	0,001 mg/m <sup>3</sup>
ΙΚΑΝ. ΡΟΗΣ	800 L/min
<b>ΤΙΜΗ</b>	<b>578,00 €</b>



## ΦΙΛΤΡΑ ΑΕΡΟΣ ΣΥΓΚΡΑΤΗΣΗΣ ΛΑΔΙΟΥ & ΝΕΡΟΥ

• Διαθέσιμοι και όλοι οι επί μέρους συνδυασμοί σταδίων



**ΦΙΛΤΡΟ ΜΟΝΟ 92221**



**ΦΙΛΤΡΟ ΔΙΠΛΟ 92296**



**ΦΙΛΤΡΟ ΤΡΙΠΛΟ 92320**

ΚΑΤΑΚΡΑΤΗΣΗ		ΦΙΛΤΡΑΡΙΣΜΑ	ΚΑΤΑΚΡΑΤΗΣΗ		ΦΙΛΤΡΑΡΙΣΜΑ	ΚΑΤΑΚΡΑΤΗΣΗ		ΦΙΛΤΡΑΡΙΣΜΑ
ΣΩΜΑΤΙΔΙΩΝ		5 μm	ΣΩΜΑΤΙΔΙΩΝ		5 μm	ΣΩΜΑΤΙΔΙΩΝ		-
ΕΛΑΙΩΝ		0,1 mg/m <sup>3</sup>	ΕΛΑΙΩΝ		0,01 mg/m <sup>3</sup>	ΕΛΑΙΩΝ		0,005 mg/m <sup>3</sup>

ΚΩΔΙΚΟΣ	ΤΥΠΟΣ	ΣΤΑΔΙΑ	Bar	L / min	ΕΣ. ΑΝΤ. ΦΙΛΤΡΟ	ΜΗΝΕΣ	ΕΙΣ. - ΕΞΟΔ.	ΤΙΜΗ
210525	SATA 92221	1°	15 - 10	3.600	22160	6	1/2 F - 1/4 M	925,00 €
210524	SATA 92296	1°-2°	15 - 10	3.600	22160 - 81810	6-6	1/2 F - 1/4 M	1.550,00 €
500927	SATA 92320	1°-2°-3°	15 - 10	3.600	22160 - 81810 - 85373	6-6-3	1/2 F - 1/4 M	2.250,00 €



**ΦΙΛΤΡΟ ΜΟΝΟ 524**



**ΦΙΛΤΡΟ ΔΙΠΛΟ 544**



**ΦΙΛΤΡΟ ΤΡΙΠΛΟ 584**

ΚΑΤΑΚΡΑΤΗΣΗ		ΦΙΛΤΡΑΡΙΣΜΑ	ΚΑΤΑΚΡΑΤΗΣΗ		ΦΙΛΤΡΑΡΙΣΜΑ	ΚΑΤΑΚΡΑΤΗΣΗ		ΦΙΛΤΡΑΡΙΣΜΑ
ΣΩΜΑΤΙΔΙΩΝ		5 μm	ΣΩΜΑΤΙΔΙΩΝ		5 μm	ΣΩΜΑΤΙΔΙΩΝ		-
ΕΛΑΙΩΝ		0,1 mg/m <sup>3</sup>	ΕΛΑΙΩΝ		0,01 mg/m <sup>3</sup>	ΕΛΑΙΩΝ		0,005 mg/m <sup>3</sup>

ΜΟΝΤΕΛΟ	ΤΥΠΟΣ	ΣΤΑΔΙΑ	Bar	L / min	ΕΣ. ΑΝΤ. ΦΙΛΤΡΟ 1°-2°-3°	ΜΗΝΕΣ	ΕΙΣ. - ΕΞΟΔ.	ΤΙΜΗ
524	SATA 1101659	1°	15 - 10	3.800	22160	6	1/2 F - 1/4 M	950,00 €
544	SATA 1100990	1°-2°	15 - 10	3.800	81810 - 1097999	6-6	1/2 F - 1/4 M	1.650,00 €
584	SATA 1099953	1°-2°-3°	15 - 10	3.800	81810 - 1097999 - 1098004	6-6-3	1/2 F - 1/4 M	2.350,00 €



**ΡΥΘΜΙΣΤΕΣ - ΦΙΛΤΡΑ - ΕΛΑΙΩΤΗΡΕΣ**

**ΡΥΘΜΙΣΤΗΣ ΦΙΛΤΡΟΥ 1/4"**

- Ροή: 2.500 L/min
- Λειτ.πίεσης: 10 bar
- Διαστάσεις (ΥxΠxΜ): 127.5x61x53 mm



**AERO 1300-R-1/4**  
**ΚΩΔΙΚΟΣ: 210647**  
**ΤΙΜΗ: 18,50 €**

**ΡΥΘΜΙΣΤΗΣ ΦΙΛΤΡΟΥ 1/2"**

- Ροή: 6.000 L/min
- Λειτ.πίεσης: 10 bar
- Διαστάσεις (ΥxΠxΜ): 149.5x65x70 mm



**AERO 1400-R-1/2**  
**ΚΩΔΙΚΟΣ: 210648**  
**ΤΙΜΗ: 27,00 €**

**ΡΥΘΜΙΣΤΗΣ ΦΙΛΤΡΟΥ 1"**

- Ροή: 8.000 L/min
- Λειτ.πίεσης: 10 bar
- Διαστάσεις (ΥxΠxΜ): 168x75.5x90 mm



**AERO 1500-R-1**  
**ΚΩΔΙΚΟΣ: 210649**  
**ΤΙΜΗ: 36,00 €**

**ΦΙΛΤΡΟΡΥΘΜΙΣΤΗΣ 1/4"**

- Ροή: 2.000 L/min
- Λειτ.πίεσης: 10 bar
- Χωρητικότητα: 20ml
- Φιλτράρισμα: 40 μm
- Διαστάσεις (ΥxΠxΜ): 211x60.8x53 mm



**AERO 1300-FR-1/4**  
**ΚΩΔΙΚΟΣ: 210650**  
**ΤΙΜΗ: 24,00 €**

**ΦΙΛΤΡΟΡΥΘΜΙΣΤΗΣ 1/2"**

- Ροή: 4.000 L/min
- Λειτ.πίεσης: 10 bar
- Χωρητικότητα: 45ml
- Φιλτράρισμα: 40 μm
- Διαστάσεις (ΥxΠxΜ): 211x60.8x117 mm



**AERO 1400-FR-1/2**  
**ΚΩΔΙΚΟΣ: 210651**  
**ΤΙΜΗ: 41,00 €**

**ΦΙΛΤΡΟΡΥΘΜΙΣΤΗΣ 1"**

- Ροή: 5.500 L/min
- Λειτ.πίεσης: 10 bar
- Χωρητικότητα: 130ml
- Φιλτράρισμα: 40 μm
- Διαστάσεις (ΥxΠxΜ): 262x65.5x70 mm



**AERO 1500-FR-1**  
**ΚΩΔΙΚΟΣ: 210652**  
**ΤΙΜΗ: 60,00 €**

**ΦΙΛΤΡΟΡΥΘΜΙΣΤΗΣ & ΕΛΑΙΩΤΗΡΑΣ 1/4"**

- Ροή: 1.700 L/min
- Λειτ.πίεσης: 10 bar
- Χωρητικότητα: 20ml/50ml
- Φιλτράρισμα: 40 μm
- Διαστάσεις (ΥxΠxΜ): 211x60.8x117 mm



**AERO 1300-FRL-1/4**  
**ΚΩΔΙΚΟΣ: 210642**  
**ΤΙΜΗ: 40,00 €**

**ΦΙΛΤΡΟΡΥΘΜΙΣΤΗΣ & ΕΛΑΙΩΤΗΡΑΣ 1/2"**

- Ροή: 3.000 L/min
- Λειτ.πίεσης: 10 bar
- Χωρητικότητα: 45ml/130ml
- Φιλτράρισμα: 40 μm
- Διαστάσεις (ΥxΠxΜ): 262x70.5x154 mm



**AERO 1400-FRL-1/2**  
**ΚΩΔΙΚΟΣ: 210643**  
**ΤΙΜΗ: 60,00 €**

**ΦΙΛΤΡΟΡΥΘΜΙΣΤΗΣ & ΕΛΑΙΩΤΗΡΑΣ 1"**

- Ροή: 4.000 L/min
- Λειτ.πίεσης: 10 bar
- Χωρητικότητα: 130ml/190ml
- Φιλτράρισμα: 40 μm
- Διαστάσεις (ΥxΠxΜ): 338x75.5x195 mm



**AERO 1500-FRL-1**  
**ΚΩΔΙΚΟΣ: 210644**  
**ΤΙΜΗ: 100,00 €**

**ΦΙΛΤΡΟ ΧΩΡΙΣ ΡΥΘΜΙΣΤΗ 1/4"**

- Ροή: 1.500 L/min
- Λειτ.πίεσης: 10 bar
- Χωρητικότητα: 20ml
- Φιλτράρισμα: 40 μm
- Διαστάσεις (ΥxΠxΜ): 132.5x53x53 mm



**AERO 1300-F-1/4**  
**ΚΩΔΙΚΟΣ: 210645**  
**ΤΙΜΗ: 14,00 €**

**ΦΙΛΤΡΟ ΧΩΡΙΣ ΡΥΘΜΙΣΤΗ 1/2"**

- Ροή: 1.000 L/min
- Λειτ.πίεσης: 9 bar
- Χωρητικότητα: 60ml
- Φιλτράρισμα: 5 μm
- Διαστάσεις (ΥxΠxΜ): 2220x65x120 mm



**SA-2220AF-1/4**  
**ΚΩΔΙΚΟΣ: 410163**  
**ΤΙΜΗ: 23,00 €**

**ΦΙΛΤΡΟ ΧΩΡΙΣ ΡΥΘΜΙΣΤΗ 1/2"**

- Ροή: 4.000 L/min
- Λειτ.πίεσης: 10 bar
- Χωρητικότητα: 45ml
- Φιλτράρισμα: 40 μm
- Διαστάσεις (ΥxΠxΜ): 168.5x70x70 mm



**AERO 1400-F-1/2**  
**ΚΩΔΙΚΟΣ: 210646**  
**ΤΙΜΗ: 22,00 €**



### ΡΥΘΜΙΣΤΗΣ ΦΙΛΤΡΟΥ 1/4"

- Ροή: 1.500 L/min
- Λειτ.πίεσης: 16 bar
- Διαστάσεις (ΥxΠxΜ): 96x95x64 mm

**AERO 4300-R-1/4**  
**ΚΩΔΙΚΟΣ: 210635**  
**ΤΙΜΗ: 27,00 €**



### ΡΥΘΜΙΣΤΗΣ ΦΙΛΤΡΟΥ 1/2"

- Ροή: 3.500 L/min
- Λειτ.πίεσης: 16 bar
- Διαστάσεις (ΥxΠxΜ): 96x112x85 mm

**AERO 4400-R-1/2**  
**ΚΩΔΙΚΟΣ: 210636**  
**ΤΙΜΗ: 44,00 €**



### ΡΥΘΜΙΣΤΗΣ ΦΙΛΤΡΟΥ 1"

- Ροή: 11.500 L/min
- Λειτ.πίεσης: 16 bar
- Διαστάσεις (ΥxΠxΜ): 96x124x116 mm

**AERO 4500-R-1**  
**ΚΩΔΙΚΟΣ: 210637**  
**ΤΙΜΗ: 75,00 €**



### ΦΙΛΤΡΟΡΥΘΜΙΣΤΗΣ 1/4"

- Ροή: 1.400 L/min
- Λειτ.πίεσης: 16 bar
- Χωρητικότητα: 22ml
- Φιλτράρισμα: 40 μm
- Διαστάσεις (ΥxΠxΜ): 194x95x64 mm

**AERO 4300-FR-1/4**  
**ΚΩΔΙΚΟΣ: 210632**  
**ΤΙΜΗ: 35,00 €**



### ΦΙΛΤΡΟΡΥΘΜΙΣΤΗΣ 1/2"

- Ροή: 3.400 L/min
- Λειτ.πίεσης: 16bar
- Χωρητικότητα: 43ml
- Φιλτράρισμα: 40 μm
- Διαστάσεις (ΥxΠxΜ): 250x112x85 mm

**AERO 4400-FR-1/2**  
**ΚΩΔΙΚΟΣ: 210633**  
**ΤΙΜΗ: 60,00 €**



### ΦΙΛΤΡΟΡΥΘΜΙΣΤΗΣ 1"

- Ροή: 10.000 L/min
- Λειτ.πίεσης: 16 bar
- Χωρητικότητα: 80ml
- Φιλτράρισμα: 40 μm
- Διαστάσεις (ΥxΠxΜ): 272x124x116 mm

**AERO 4500-FR-1**  
**ΚΩΔΙΚΟΣ: 210634**  
**ΤΙΜΗ: 95,00 €**



### ΦΙΛΤΡΟΡΥΘΜΙΣΤΗΣ & ΕΛΑΙΩΤΗΡΑΣ 1/4"

- Ροή: 1.000 L/min
- Λειτ.πίεσης: 16 bar
- Χωρητικότητα: 22/30ml
- Φιλτράρισμα: 40 μm
- Διαστάσεις (ΥxΠxΜ): 94x95x104 mm

**AERO 4300-FRL-1/4**  
**ΚΩΔΙΚΟΣ: 210630**  
**ΤΙΜΗ: 50,00 €**



### ΦΙΛΤΡΟΡΥΘΜΙΣΤΗΣ & ΕΛΑΙΩΤΗΡΑΣ 1/2"

- Ροή: 2.600 L/min
- Λειτ.πίεσης: 16 bar
- Χωρητικότητα: 43/60ml
- Φιλτράρισμα: 40 μm
- Διαστάσεις (ΥxΠxΜ): 250x112x140 mm

**AERO 4400-FRL-1/2**  
**ΚΩΔΙΚΟΣ: 210631**  
**ΤΙΜΗ: 79,00 €**



### ΦΙΛΤΡΟ ΧΩΡΙΣ ΡΥΘΜΙΣΤΗ 1/4"

- Ροή: 1.200 L/min
- Λειτ.πίεσης: 16 bar
- Χωρητικότητα: 22ml
- Φιλτράρισμα: 40 μm
- Διαστάσεις (ΥxΠxΜ): 144x40x64 mm

**AERO 4300-F-1/4**  
**ΚΩΔΙΚΟΣ: 210638**  
**ΤΙΜΗ: 21,00 €**



### ΦΙΛΤΡΟ ΧΩΡΙΣ ΡΥΘΜΙΣΤΗ 1/2"

- Ροή: 3.000 L/min
- Λειτ.πίεσης: 16 bar
- Χωρητικότητα: 43ml
- Φιλτράρισμα: 40 μm
- Διαστάσεις (ΥxΠxΜ): 180x55x85 mm

**AERO 4400-F-1/2**  
**ΚΩΔΙΚΟΣ: 210639**  
**ΤΙΜΗ: 36,00 €**



### ΜΙΝΙ ΕΛΑΙΩΤΗΡΑΣ 1/4

- Μίνι ελαιωτήρες για σύνδεση σε εργαλεία αέρος για μόνιμη λίπανση.
- Βάρος : 60 gr

**MAESTRO 1002**  
**ΚΩΔΙΚΟΣ: 430041**  
**ΤΙΜΗ: 5,00 €**



### ΕΛΑΙΩΤΗΡΑΣ 1/4"

- Ροή: 2.300 L/min
- Λειτ.πίεσης: 16 bar
- Χωρητικότητα: 30ml
- Φιλτράρισμα: 40 μm
- Διαστάσεις (ΥxΠxΜ): 169x40x64 mm

**AERO 4300-L-1/4**  
**ΚΩΔΙΚΟΣ: 210640**  
**ΤΙΜΗ: 22,00 €**



### ΕΛΑΙΩΤΗΡΑΣ 1/2"

- Ροή: 6.100 L/min
- Λειτ.πίεσης: 16 bar
- Χωρητικότητα: 60ml
- Φιλτράρισμα: 40 μm
- Διαστάσεις (ΥxΠxΜ): 206x55x85 mm

**AERO 4400-L-1/2**  
**ΚΩΔΙΚΟΣ: 210641**  
**ΤΙΜΗ: 35,00 €**



**ΡΥΘΜΙΣΤΗΣ ΦΙΛΤΡΟΥ  
1/2" ή 1/4"**

- Ροή: 4.500 L/min
- Λειτουργία: 10 bar
- Διαστάσεις (ΥxΠxΜ): 1125x53 mm
- Βάρος : 350 gr

**AERO 1000-1/2**  
ΚΩΔΙΚΟΣ:210608  
**AERO 1000-1/4**  
ΚΩΔΙΚΟΣ:210607  
ΤΙΜΗ:48,50 €

**ΦΙΛΤΡΟΡΥΘΜΙΣΤΗΣ & ΕΛΑΙΩΤΗΡΑΣ  
1/2" ή 1/4"**

- Ροή: 4.500 L/min
- Λειτουργία: 10 bar
- Χωρ/τητα: 45ml/130ml
- Φιλτράρισμα: 5 μm
- Διαστάσεις (ΥxΠxΜ): 225x53 mm

**AERO 2000-1/2**  
ΚΩΔΙΚΟΣ: 210605  
**AERO 2000-1/4**  
ΚΩΔΙΚΟΣ: 210604  
ΤΙΜΗ: 66,00 €

**ΦΙΛΤΡΟΡΥΘΜΙΣΤΗΣ & ΕΛΑΙΩΤΗΡΑΣ  
1/2" ή 1/4"**

- Ροή: 4.500 L/min
- Λειτουργία: 10 bar
- Χωρ/τα: 45ml/130ml
- Φιλτράρισμα: 5 μm
- Διαστάσεις (ΥxΠxΜ): 2250x65x120 mm

**AERO 3000-1/2**  
ΚΩΔΙΚΟΣ: 210602  
**AERO 3000-1/4**  
ΚΩΔΙΚΟΣ: 210601  
ΤΙΜΗ: 105,00 €

**ΦΙΛΤΡΟΡΥΘΜΙΣΤΗΣ &  
ΕΛΑΙΩΤΗΡΑΣ 1/2"**

- Ροή: 2.200 L/min
- Λειτουργία: 10 bar
- Χωρητικότητα: 80ml/125ml
- Φιλτράρισμα: 5 μm
- Διαστάσεις (ΥxΠxΜ): 2220x65x120 mm

**SA-2324-1/2**  
ΚΩΔΙΚΟΣ: 410160  
ΤΙΜΗ: 55,00 €

**ΦΙΛΤΡΟΡΥΘΜΙΣΤΗΣ & ΕΛΑΙΩΤΗΡΑΣ  
1/4"**

- Ροή: 1.750 L/min
- Λειτουργία: 10 bar
- Χωρητικότητα: 80ml/125ml
- Φιλτράρισμα: 5 μm
- Διαστάσεις (ΥxΠxΜ): 2220x65x120 mm

**SA-2322-1/4**  
ΚΩΔΙΚΟΣ: 410198  
ΤΙΜΗ: 60,00 €

**ΦΙΛΤΡΟΡΥΘΜΙΣΤΗΣ & ΕΛΑΙΩΤΗΡΑΣ  
1/4"**

- Ροή: 1.000 L/min
- Λειτουργία: 10 bar
- Χωρητικότητα: 60ml/90ml
- Φιλτράρισμα: 5 μm
- Διαστάσεις (ΥxΠxΜ): 2220x65x120 mm

**SA-2220A-1/4**  
ΚΩΔΙΚΟΣ: 410156  
ΤΙΜΗ: 70,00 €

**ΦΙΛΤΡΟΡΥΘΜΙΣΤΗΣ &  
ΕΛΑΙΩΤΗΡΑΣ 1/4"**

- Ροή: 1.000 L/min
- Λειτουργία: 10 bar
- Χωρητικότητα: 60ml/90ml
- Φιλτράρισμα: 5 μm
- Διαστάσεις (ΥxΠxΜ): 2220x65x120 mm

**SA-2230A-1/4**  
ΚΩΔΙΚΟΣ: 410149  
ΤΙΜΗ: 75,00 €

**ΦΙΛΤΡΟΡΥΘΜΙΣΤΗΣ &  
ΕΛΑΙΩΤΗΡΑΣ 1/4"**

- Ροή: 1.000 L/min
- Λειτουργία: 10 bar
- Χωρητικότητα: 15ml/30ml
- Φιλτράρισμα: 5 μm
- Διαστάσεις (ΥxΠxΜ): 2220x65x120 mm

**SA-1110M-1/4**  
ΚΩΔΙΚΟΣ: 410147  
ΤΙΜΗ: 90,00 €

**ΜΙΝΙ ΦΙΛΤΡΟΡΥΘΜΙΣΤΗΣ 1/8**

- Ροή: 1.000 L/min
- Λειτουργία: 10 bar
- Χωρητικότητα: 15ml
- Φιλτράρισμα: 5 μm
- Διαστάσεις (ΥxΠxΜ): 2220x65x120 mm

**SA-1110AMF&R-1/8**  
ΚΩΔΙΚΟΣ: 410172  
ΤΙΜΗ: 35,00 €

**ΚΑΘΕΤΟΣ ΡΥΘΜΙΣΤΗΣ ΠΙΕΣΗΣ**

- Κάθετος ρυθμιστής πίεσης για αεροσυμπιεστές και γραμμές αέρος.
- Μέγιστη Πίεση : 12 bar
- Σπείρωμα 1/2"

**ART 620R**  
ΚΩΔΙΚΟΣ: 210793  
ΤΙΜΗ: 50,00 €

**ΜΙΝΙ ΑΦΥΓΡΑΝΤΗΡΑΣ ΠΙΣΤΟΛΙΩΝ**

- Μίνι αφυγραντήρες για πιστόλια βαφής.
- Σπείρωμα 1/4"

**SATA 9878**  
ΚΩΔΙΚΟΣ: 210548  
ΤΙΜΗ: 110,00 €

**ΜΙΝΙ ΑΦΥΓΡΑΝΤΗΡΑΣ ΠΙΣΤΟΛΙΩΝ**

- Μίνι αφυγραντήρες για πιστόλια βαφής.
- Σπείρωμα 1/4"

**MAESTRO 1005**  
ΚΩΔΙΚΟΣ: 430042  
ΤΙΜΗ: 8,80 €

## ΑΝΤΑΛΛΑΚΤΙΚΑ - ΑΝΑΛΩΣΙΜΑ ΦΙΛΤΡΩΝ



ΣΕΙΡΑ	1° ΣΤΑΔΙΟ ΚΕΡΑΜΙΚΟ	2° ΣΤΑΔΙΟ FINE		3° ΣΤΑΔΙΟ ΕΝΕΡΓΟΥ ΑΝΘΡΑΚΑ			
500 	 SATA 22160	 SATA 1097999		 SATA 1098004			
400 	 SATA 22160		 SATA 81810		 SATA 85373		
100 PREP. 	 SATA 22160			 SATA 148270		 SATA 157362	
<b>ΤΙΜΗ</b>	<b>75,00 €</b>	<b>235,00 €</b>	<b>205,00 €</b>	<b>165,00 €</b>	<b>340,00 €</b>	<b>255,00 €</b>	<b>215,00 €</b>

### ΑΝΤΑΛΛΑΚΤΙΚΑ ΕΣΩΤΕΡΙΚΑ ΦΙΛΤΡΑ



- Κατακράτηση έως και 0,003mg/m<sup>3</sup> με τοποθέτηση σε σειρά: **FG - FC - FV** (εισαγωγή 10mg/m<sup>3</sup>).
- Προτείνεται αντικατάσταση κάθε 4000 ώρες (FG, FC) & 1000 ώρες (FV) ή ένα χρόνο λειτουργίας
- Διατίθενται και τα ανταλλακτικά εσωτερικά φίλτρα **παλαιού τύπου F, G, C**.

ΑΝΤΑΛΛΑΚΤΙΚΟ FG ΦΙΛΤΡΟΥ ΜΟΝΤΕΛΟ - ΤΥΠΟΣ	ΑΝΤΑΛΛΑΚΤΙΚΟ FC ΦΙΛΤΡΟΥ ΜΟΝΤΕΛΟ - ΤΥΠΟΣ	ΑΝΤΑΛΛΑΚΤΙΚΟ FV ΦΙΛΤΡΟΥ ΜΟΝΤΕΛΟ - ΤΥΠΟΣ	L / min (Νούμερο Μεγέθους)	ΤΙΜΗ
FG42 - 2258293603	FC42 - 2258293703	FV42 - 2258293803	702 (3)	<b>55,00 €</b>
FG54 - 2258293604	FC54 - 2258293704	FV54 - 2258293804	900 (4)	<b>64,00 €</b>
FG85 - 2258293605	FC85 - 2258293705	FV85 - 2258293805	1.416 (5)	<b>71,00 €</b>
FG119 - 2258293606	FC119 - 2258293706	FV119 - 2258293806	1.983 (6)	<b>83,00 €</b>
FG144 - 2258293607	FC144 - 2258293707	FV144 - 2258293807	2.400 (7)	<b>100,00 €</b>
FG178 - 2258293608	FC178 - 2258293708	FV178 - 2258293808	2.964 (8)	<b>105,00 €</b>



## ΛΑΣΤΙΧΑ ΑΕΡΟΣ ΓΙΑ ΒΑΦΕΙΣ ΚΑΙ ΒΙΟΜΗΧΑΝΙΚΕΣ ΕΦΑΡΜΟΓΕΣ

### ΣΩΛΗΝΕΣ ΑΕΡΟΣ ΒΙΟΜΗΧΑΝΙΑΣ – ΛΑΣΤΙΧΑ



• Το κάθε λάστιχο είναι ξεχωριστό

- Ιδανικό για εργαλεία αέρος και γενικές χρήσεις αέρος χωρίς υψηλές απαιτήσεις πίεσης.
- Εξαιρετικά ελαστικοί και μαλακοί, ιδανικοί για βιομηχανικές εργασίες, συνεργεία, ναυπηγεία, βαφείς.
- Πίεση : 20-60 bar
- Πρότυπα αερίων συγκόλλησης ISO 5774:2016



50m

ΚΩΔΙΚΟΣ	ΤΥΠΟΣ	ΧΑΡΑΚΤΗΡΙΣΤΙΚΑ	ΤΙΜΗ/ΜΤ
230601	ΟΧΥ-815/50	8x15mm <b>ΜΠΛΕ</b>	1,25 €
230602	ΑCE-815/50	8x15mm <b>ΚΟΚΚΙΝΟ</b>	1,25 €

### ΕΥΚΑΜΠΤΟ ΛΑΣΤΙΧΟ ΑΕΡΟΣ ΤΥΠΟΥ ΤΟΥΟΧ ΓΙΑ ΒΑΦΕΙΣ



- Ιδανικό για φούρνους βαφής & πιστόλια βαφής σε αυτοκίνητα και σκάφη. Δεν επιτρέπει την δημιουργία υγρασίας μέσα στον σωλήνα καθώς και αποτρέπει τα «στριψίματα» λόγω της μαλακής υφής του
- Πίεση : 20-60 bar
- Εξαιρετικά εύκαμπτο και ελαφρύ.



50m

ΚΩΔΙΚΟΣ	ΤΥΠΟΣ	ΧΑΡΑΚΤΗΡΙΣΤΙΚΑ	ΤΙΜΗ/ΜΤ
230704	PUB-0610/50	6x10mm <b>ΜΠΛΕ</b>	3,30 €
230705	PUB-0812/50	8.5x12.5mm <b>ΚΟΚΚΙΝΟ</b>	3,85 €

### ΑΝΤΙΣΤΑΤΙΚΑ ΛΑΣΤΙΧΑ ΓΙΑ ΜΕΤΑΔΟΣΗ ΑΕΡΑ



• Στη τιμή δε περιλαμβάνονται οι πρεσαριστοί ταχυσύνδεσμοι

- Το μπλέ λάστιχο (SATA 27300) έχει εύρος λειτουργίας απο 20 εως και 60 bar και είναι σχεδιασμένο (DIN 8541) να μεταφέρει αέρα (DIN 8541) σε συστήματα βαφής χημικών υλικών (πιστόλια, αντλίες, δοχεία πίεσης κ.α.)



50m

ΚΩΔΙΚΟΣ	ΤΥΠΟΣ	ΧΑΡΑΚΤΗΡΙΣΤΙΚΑ	ΤΙΜΗ/ΜΤ
505946	27300	9,5 x 16,5 mm <b>ΜΠΛΕ</b> (ΑΕΡΑ)	19,00 €

### ΑΝΤΙΣΤΑΤΙΚΑ ΛΑΣΤΙΧΑ ΓΙΑ ΨΕΚΑΣΜΟ ΧΗΜΙΚΩΝ ΥΛΙΚΩΝ



• Στη τιμή δε περιλαμβάνονται οι πρεσαριστοί ταχυσύνδεσμοι

- Το πράσινο λάστιχο (SATA 54114) είναι για την μεταφορά χημικών υλικών διαλύτου (χρώματα, εποξικά υλικά ) με μεγάλη αντοχή στην διάβρωση. Εξαιρετικά ελαστικό και ελαφρύ με επικάλυψη πολυουρεθάνης.



50m

ΚΩΔΙΚΟΣ	ΤΥΠΟΣ	ΧΑΡΑΚΤΗΡΙΣΤΙΚΑ	ΤΙΜΗ/ΜΤ
505947	54114	9,5 x 16,5 mm <b>ΠΡΑΣΙΝΟ</b> (ΧΗΜΙΚΑ)	28,00 €

**ΛΑΣΤΙΧΑ ΑΕΡΑ**

- Ιδανικό για εργαλεία αέρος και γενικές χρήσεις αέρος χωρίς υψηλές απαιτήσεις πίεσης.
- Πίεση : 20-60 bar

**50m**

ΚΩΔΙΚΟΣ	ΤΥΠΟΣ	ΧΑΡΑΚΤΗΡΙΣΤΙΚΑ	ΤΙΜΗ/ΜΤ
230604	AIR-1015/50	10x15mm <b>ΜΑΥΡΟ</b>	1,35 €

**ΔΙΑΦΑΝΗΣ ΣΩΛΗΝΑΣ ΑΕΡΟΣ ΤΥΠΟΥ ΙΤΑΛΙΑΣ**

- Ελαστικός σωλήνας Ιταλίας, με διαφάνεια, και υψηλή αντοχή πίεσης έως και 60 bar (σημείο θραύσης) και προτεινόμενη πίεση εργασίας έως και 20 bar
- Πίεση : 20-60 bar

**50m**

ΚΩΔΙΚΟΣ	ΤΥΠΟΣ	ΧΑΡΑΚΤΗΡΙΣΤΙΚΑ	ΤΙΜΗ/ΜΤ
230603	P430901P085060	8x12mm	1,00 €
230605	P430901P105060	10x15mm	1,25 €

**ΣΠΙΡΑΛ ΠΟΛΥΟΥΡΕΘΑΝΗΣ ΑΕΡΟΣ**

- Ιδανικό για εργαλεία αέρος και γενικές χρήσεις αέρος χωρίς υψηλές απαιτήσεις πίεσης.
- Πίεση : 10-25 bar

**8 m**

ΚΩΔΙΚΟΣ	ΤΥΠΟΣ	ΧΑΡΑΚΤΗΡΙΣΤΙΚΑ	ΤΙΜΗ/ΤΕΜ
320016	SPB0805070A0	5x8mm <b>ΜΠΛΕ</b>	17,00 €
320018	SPB1065080A0	6.5x10mm <b>ΜΠΛΕ</b>	21,00 €
320017	SPB1208080A0	8x12mm <b>ΜΠΛΕ</b>	32,00 €

**ΛΑΣΤΙΧΑ ΑΕΡΟΣ ΤΥΠΟΥ "RILSAN" ΙΤΑΛΙΑΣ**















- Ιδανικό για εργαλεία αέρος και γενικές χρήσεις αέρος χωρίς υψηλές απαιτήσεις πίεσης (PA11)
- Πίεση : 10-30 bar

**30m**

ΚΩΔΙΚΟΣ	ΤΥΠΟΣ	ΧΑΡ/ΣΤΙΚΑ	ΤΙΜΗ/Μ	ΤΙΜΗ/ΤΕΜ
320015	SR0806300R0	6x8mm <b>ΚΟΚΚ.</b>	1,30 €	39,00 €
320014	SR1008300R0	8x10mm <b>ΚΟΚΚ.</b>	1,75 €	52,50 €

# MAUER

## ΡΑΚΟΡ - ΤΑΧΥΣΥΝΔΕΣΜΟΙ ΑΕΡΟΣ MAUER

	<b>ΤΑΧΥΣΥΝΔΕΣΜΟΣ / ΑΡΣΕΝΙΚΟΣ - ΣΕΙΡΑ 26</b>			
	<b>ΚΩΔΙΚΟΣ</b>	<b>ΤΥΠΟΣ</b>	<b>ΣΥΝΔ.</b>	<b>ΤΙΜΗ</b>
	240741	150QC14GMB	1/4Α	5,83 €
	240721	150QC38GMB	3/8Α	5,83 €
240703	150QC12GMB	1/2Α	5,83 €	
	<b>ΤΑΧΥΣΥΝΔΕΣΜΟΣ / ΘΗΛΥΚΟΣ - ΣΕΙΡΑ 26</b>			
	<b>ΚΩΔΙΚΟΣ</b>	<b>ΤΥΠΟΣ</b>	<b>ΣΥΝΔ.</b>	<b>ΤΙΜΗ</b>
	240704	150QC14GFB	1/4Θ	5,83 €
	240712	150QC38GFB	3/8Θ	5,83 €
240742	150QC12GFB	1/2Θ	6,05 €	
	<b>ΡΑΚΟΡ ΕΡΓΑΛΕΙΩΝ / ΑΡΣΕΝΙΚΟ</b>			
	<b>ΚΩΔΙΚΟΣ</b>	<b>ΤΥΠΟΣ</b>	<b>ΣΥΝΔ.</b>	<b>ΤΙΜΗ</b>
	240711	150PL14GMB	1/4Α	1,50 €
	<b>ΡΑΚΟΡ ΕΡΓΑΛΕΙΩΝ / ΘΗΛΥΚΟ</b>			
	<b>ΚΩΔΙΚΟΣ</b>	<b>ΤΥΠΟΣ</b>	<b>ΣΥΝΔ.</b>	<b>ΤΙΜΗ</b>
	240713	150PL14GFB	1/4Θ	1,50 €
	<b>ΤΑΧΥΣΥΝΔΕΣΜΟΣ "ΟΥΡΑ" / ΛΑΣΤΙΧΟ</b>			
	<b>ΚΩΔΙΚΟΣ</b>	<b>ΤΥΠΟΣ</b>	<b>ΣΥΝΔ.</b>	<b>ΤΙΜΗ</b>
	240700	150QC8HBB	8mm	5,90 €
	240747	150QC10HBB	10mm	6,20 €
	<b>ΡΑΚΟΡ "ΟΥΡΑ" / ΛΑΣΤΙΧΟ 8mm</b>			
	<b>ΚΩΔΙΚΟΣ</b>	<b>ΤΥΠΟΣ</b>	<b>ΣΥΝΔ.</b>	<b>ΤΙΜΗ</b>
	240719	150PL8HBB	8mm	1,30 €
	240748	150PL10HBB	10mm	1,40 €
	<b>ΜΙΝΙ ΤΑΧΥΣΥΝΔΕΣΜΟΣ / ΑΡΣΕΝΙΚΟΣ ΣΕΙΡΑ 21</b>			
	<b>ΚΩΔΙΚΟΣ</b>	<b>ΤΥΠΟΣ</b>	<b>ΣΥΝΔ.</b>	<b>ΤΙΜΗ</b>
	240728	154QC14GMB	1/4Α	5,90 €
	<b>ΜΙΝΙ ΤΑΧΥΣΥΝΔΕΣΜΟΣ / ΘΗΛΥΚΟΣ ΣΕΙΡΑ 21</b>			
	<b>ΚΩΔΙΚΟΣ</b>	<b>ΤΥΠΟΣ</b>	<b>ΣΥΝΔ.</b>	<b>ΤΙΜΗ</b>
	240727	154QC14GFB	1/4Θ	5,90 €
	<b>ΜΙΝΙ ΡΑΚΟΡ ΕΡΓΑΛΕΙΩΝ / ΑΡΣΕΝΙΚΟ</b>			
	<b>ΚΩΔΙΚΟΣ</b>	<b>ΤΥΠΟΣ</b>	<b>ΣΥΝΔ.</b>	<b>ΤΙΜΗ</b>
	240738	154PL14GMB	1/4Α	1,50 €
	<b>ΜΙΝΙ ΡΑΚΟΡ ΕΡΓΑΛΕΙΩΝ / ΘΗΛΥΚΟ</b>			
	<b>ΚΩΔΙΚΟΣ</b>	<b>ΤΥΠΟΣ</b>	<b>ΣΥΝΔ.</b>	<b>ΤΙΜΗ</b>
	240718	154PL14GFB	1/4Θ	1,50 €
	<b>ΜΙΝΙ ΤΑΧΥΣΥΝΔΕΣΜΟΣ "ΟΥΡΑ" / ΛΑΣΤΙΧΟ</b>			
	<b>ΚΩΔΙΚΟΣ</b>	<b>ΤΥΠΟΣ</b>	<b>ΣΥΝΔ.</b>	<b>ΤΙΜΗ</b>
	240739	154QC6HBB	6mm	6,60 €
	240740	154QC8HBB	8mm	6,60 €
	<b>ΜΙΝΙ ΡΑΚΟΡ "ΟΥΡΑ" / ΛΑΣΤΙΧΟ ΡΑΚΟΡ ΓΙΑ ΦΡΕΖΟΒΙΔΑ / ΛΑΣΤΙΧΟ</b>			
	<b>ΚΩΔΙΚΟΣ</b>	<b>ΤΥΠΟΣ</b>	<b>ΣΥΝΔ.</b>	<b>ΤΙΜΗ</b>
	240745	154PL6HBB	6 mm	1,28 €
	240746	154PL8HBB	8 mm	1,28 €
240710	BHC 8 BN	8 mm	1,15 €	
	<b>ΣΥΣΤΟΛΗ ΑΓΓΛΙΑΣ ΑΡΣ - ΘΗΛ</b>			
	<b>ΚΩΔΙΚΟΣ</b>	<b>ΤΥΠΟΣ</b>	<b>ΣΥΝΔ.</b>	<b>ΤΙΜΗ</b>
	240743	RE 1814 B	1/8 - 1/4	1,75 €
	240729	RE 1412 B	1/4 - 1/2	2,40 €
240708	RE 1438 B	1/4 - 3/8	1,70 €	
240709	RE 1214 B	1/2 - 1/4	1,70 €	
	<b>ΜΑΣΤΟΣ ΑΠΛΟΣ</b>			
	<b>ΚΩΔΙΚΟΣ</b>	<b>ΤΥΠΟΣ</b>	<b>ΣΥΝΔ.</b>	<b>ΤΙΜΗ</b>
	240716	NP 1414 B	1/4-1/4	1,20 €

# MINI ΡΑΚΟΡ - ΤΑΧΥΣΥΝΔΕΣΜΟΙ ΑΕΡΟΣ RECTUS - MAUER

**LÜDECKE**
**ΡΑΚΟΡ - ΤΑΧΥΣΥΝΔΕΣΜΟΙ ΑΕΡΟΣ RECTUS**
**ΤΑΧΥΣΥΝΔΕΣΜΟΣ / ΑΡΣΕΝΙΚΟΣ - ΣΕΙΡΑ 26**

ΚΩΔΙΚΟΣ	ΤΥΠΟΣ	ΣΥΝΔ.	ΤΙΜΗ
240868	11970-ES14A	1/4Α	8,50 €
240819	11978-ES12AB	1/2Α	8,50 €

**ΤΑΧΥΣΥΝΔΕΣΜΟΣ / ΘΗΛΥΚΟΣ- ΣΕΙΡΑ 26**

ΚΩΔΙΚΟΣ	ΤΥΠΟΣ	ΣΥΝΔ.	ΤΙΜΗ
240800	11989-ES14I	1/4Θ	8,00 €

**ΡΑΚΟΡ ΕΡΓΑΛΕΙΩΝ / ΑΡΣΕΝΙΚΟ**

ΚΩΔΙΚΟΣ	ΤΥΠΟΣ	ΣΥΝΔ.	ΤΙΜΗ
240805	12151-ES14NA	1/4Α	2,70 €

**ΡΑΚΟΡ ΕΡΓΑΛΕΙΩΝ / ΘΗΛΥΚΟ**

ΚΩΔΙΚΟΣ	ΤΥΠΟΣ	ΣΥΝΔ.	ΤΙΜΗ
240804	12174-ES14NI	1/4Θ	2,70 €

**ΤΑΧΥΣΥΝΔΕΣΜΟΣ "ΟΥΡΑ" / ΛΑΣΤΙΧΟ**

ΚΩΔΙΚΟΣ	ΤΥΠΟΣ	ΣΥΝΔ.	ΤΙΜΗ
240801	12031-ES8T	8mm	9,00 €

**ΡΑΚΟΡ "ΟΥΡΑ" / ΛΑΣΤΙΧΟ 8mm**

ΚΩΔΙΚΟΣ	ΤΥΠΟΣ	ΣΥΝΔ.	ΤΙΜΗ
240807	12211-ES8S	8mm	2,70 €

**ΣΥΝΔΕΣΜΟΣ ΛΑΣΤΙΧΟ / ΛΑΣΤΙΧΟ**
**MAUER**

ΚΩΔΙΚΟΣ	ΤΥΠΟΣ	ΣΥΝΔ.	ΤΙΜΗ
240714	HR 6 B	6 mm	1,25 €
240735	HR 8 B	8 mm	1,28 €
240749	HR 10 B	10mm	1,60 €

**"ΤΑΥ" ΣΥΝΔΕΣΜΟΙ ΑΠΛΟΙ ΓΙΑ ΛΑΣΤΙΧΟ**
**MAUER**

ΚΩΔΙΚΟΣ	ΤΥΠΟΣ	ΣΥΝΔ.	ΤΙΜΗ
240730	TC 6 BN	3 x 6mm	4,30 €
240731	TC 8 BN	3 x 8mm	4,30 €

**ΡΑΚΟΡ ΤΑΧΥΣΥΝΔΕΣΜΟΥ / ΣΩΛΗΝΑ ΜΕ ΣΠΙΡΑΛ**
**MAUER**

ΚΩΔΙΚΟΣ	ΤΥΠΟΣ	ΣΥΝΔ.	ΤΙΜΗ
240723	150PL68PHSB	6x8 mm	3,50 €
240737	150PL810PHSB	8x10 mm	3,50 €

**ΜΑΣΤΟΣ ΓΙΑ ΛΑΣΤΙΧΟ 8 mm / ΑΡΣΕΝΙΚΟΣ**
**MAUER**

ΚΩΔΙΚΟΣ	ΤΥΠΟΣ	ΣΥΝΔ.	ΤΙΜΗ
240702	HCM 128 B	1/2Α - 8mm	2,90 €
240701	HCM 148 B	1/4Α - 8mm	1,50 €

**ΤΑΧΥΣΥΝΔΕΣΜΟΣ / ΣΩΛΗΝΑ ΣΠΙΡΑΛ**
**MAUER**

ΚΩΔΙΚΟΣ	ΤΥΠΟΣ	ΣΥΝΔ.	ΤΙΜΗ
240726	150QC68PHSB	6x8 mm	7,70 €
240736	150QC810PHSB	8x10 mm	7,90 €

**ΣΤΑΘΕΡΟ ΕΛΑΤΗΡΙΟ ΓΙΑ ΣΠΙΡΑΛ ΑΡΣΕΝΙΚΟ 1/4**
**MAUER**

ΚΩΔΙΚΟΣ	ΤΥΠΟΣ	ΣΥΝΔ.	ΤΙΜΗ
240733	MCT1468BN	6x8 mm	5,00 €
240734	MCT14810BN	8X10 mm	6,85 €





**ΜΑΣΤΟΣ ΑΠΛΟΣ ΑΡΣ - ΑΡΣ**

ΚΩΔΙΚΟΣ	ΤΥΠΟΣ	ΣΥΝΔΕΣΗ	ΤΙΜΗ
210766	Art 58 NC	1/8 - 1/8	<b>0,70 €</b>
210765	Art 58 NC	1/4 - 1/4	<b>1,00 €</b>
210779	Art 58 NC	3/8 - 3/8	<b>1,37 €</b>
210764	Art 58 NC	1/2 - 1/2	<b>2,25 €</b>

**ΣΥΣΤΟΛΗ ΑΜΕΡΙΚΗΣ ΑΡΣ - ΘΗΛ**

ΚΩΔΙΚΟΣ	ΤΥΠΟΣ	ΣΥΝΔΕΣΗ	ΤΙΜΗ
210767	Art 58 RFC	1/2 - 3/8	<b>1,45 €</b>
210780	Art 58 RFC	1/2 - 1/4	<b>1,70 €</b>
210769	Art 58 RFC	3/8 - 1/4	<b>0,95 €</b>
210768	Art 58 RFC	1/4 - 1/8	<b>0,78 €</b>

**ΤΑΠΑ ΑΡΣΕΝΙΚΗ ΑΡΣ - ΘΗΛ**

ΚΩΔΙΚΟΣ	ΤΥΠΟΣ	ΣΥΝΔΕΣΗ	ΤΙΜΗ
210735	Art 58T	1/4 - 1/4	<b>0,72 €</b>
210770	Art 58T	3/8 - 3/8	<b>0,98 €</b>
210734	Art 58T	1/2 - 1/2	<b>1,70 €</b>

**ΜΟΥΦΑ ΑΠΛΗ ΘΗΛ - ΘΗΛ**

ΚΩΔΙΚΟΣ	ΤΥΠΟΣ	ΣΥΝΔΕΣΗ	ΤΙΜΗ
210733	Art 58 M	1/4 - 1/4	<b>0,95 €</b>
210763	Art 58 M	3/8 - 3/8	<b>1,35 €</b>
210762	Art 58 M	1/2 - 1/2	<b>2,30 €</b>

**"ΤΑΦ" ΟΡΕΙΧΑΛΚΙΝΟ ΑΡΣ - ΖΘΗΛ**

ΚΩΔΙΚΟΣ	ΤΥΠΟΣ	ΣΥΝΔΕΣΗ	ΤΙΜΗ
210716	Art 1 T	1/4	<b>2,70 €</b>
210783	Art 1 T	3/8	<b>4,20 €</b>
210715	Art 1 T	1/2	<b>6,00 €</b>

**ΓΩΝΙΑ ΟΡΕΙΧΑΛΚΙΝΗ ΑΡΣ - ΘΗΛ**

ΚΩΔΙΚΟΣ	ΤΥΠΟΣ	ΣΥΝΔΕΣΗ	ΤΙΜΗ
210727	Art 2 A	1/4	<b>1,75 €</b>
210776	Art 2 A	3/8	<b>3,25 €</b>
210726	Art 2 A	1/2	<b>4,00 €</b>

**ΒΕ "Υ" ΟΡΕΙΧΑΛΚΙΝΟ ΑΡΣ - ΖΘΗΛ**

ΚΩΔΙΚΟΣ	ΤΥΠΟΣ	ΣΥΝΔΕΣΗ	ΤΙΜΗ
210746	Art 27	1/4	<b>2,95 €</b>
210747	Art 27	3/8	<b>3,25 €</b>
210745	Art 27	1/2	<b>5,65 €</b>

**ΒΑΝΑΚΙ ΑΕΡΟΣΥΜΠΙΕΣΤΩΝ ΑΡΣ**

ΚΩΔΙΚΟΣ	ΤΥΠΟΣ	ΕΙΣΑΓΩΓΗ	ΤΙΜΗ
210729	Art 30	1/4	<b>6,50 €</b>
210750	Art 30	3/8	<b>5,50 €</b>
210728	Art 30	1/2	<b>6,30 €</b>

**ΣΦΑΙΡΙΚΟΙ ΚΡΟΥΝΟΙ Mini Ball ΘΗΛ-ΘΗΛ**

ΚΩΔΙΚΟΣ	ΤΥΠΟΣ	ΣΥΝΔΕΣΗ	ΤΙΜΗ
210725	Art 29	1/4 - 1/4	<b>6,70 €</b>
210749	Art 29	3/8 - 3/8	<b>6,70 €</b>
210724	Art 29	1/2 - 1/2	<b>7,25 €</b>

**ΣΦΑΙΡΙΚΟΙ ΚΡΟΥΝΟΙ Mini Ball ΑΡΣ-ΘΗΛ**

ΚΩΔΙΚΟΣ	ΤΥΠΟΣ	ΣΥΝΔΕΣΗ	ΤΙΜΗ
210723	Art 29 A	1/4 - 1/4	<b>6,70 €</b>
210748	Art 29 A	3/8 - 3/8	<b>6,70 €</b>
210722	Art 29 A	1/2 - 1/2	<b>8,00 €</b>

**ΜΑΣΤΟΣ ΜΕ ΦΡΕΖΟΒΙΔΑ ΑΡΣ**

ΚΩΔΙΚΟΣ	ΤΥΠΟΣ	ΕΙΣΑΓΩΓΗ	ΤΙΜΗ
210718	Art 22	1/4	<b>1,45 €</b>
210787	Art 22	3/8	<b>1,60 €</b>
210788	Art 22	1/2	<b>1,80 €</b>

**ΡΑΚΟΡ ΦΡΕΖΟΒΙΔΑΣ ΘΗΛ**

ΚΩΔΙΚΟΣ	ΤΥΠΟΣ	ΕΙΣΑΓΩΓΗ	ΤΙΜΗ
210720	Art 22 F	1/4	<b>0,57 €</b>
210742	Art 22 F	3/8	<b>0,80 €</b>
210741	Art 22 F	14 x 125 mm	<b>0,80 €</b>

**ΣΦΡΑΓΙΣΤΙΚΑ ΣΠΕΙΡΩΜΑΤΩΝ**

- Για την πλήρη σειρά Σφραγιστικών & Συγκολλητικών WIKO βλέπε σελ. 177-178



/ 20 τεμ.

ΚΩΔΙΚΟΣ	ΤΥΠΟΣ	ΡΟΠΗ / ΘΕΡΜΟΚΡΑΣΙΑ	ΔΟΧΕΙΟ	ΧΡΩΜΑ	ΙΚΑΝΟΤΗΤΑ	ΤΙΜΗ
300455	02K70UF.Z50	30-50 Nm, +150°C	50 ml	ΠΡΑΣΙΝΟ (ισχυρή)	M20	<b>14,70 €</b>
300436	02K43UF.Z50	20-30 Nm, +180°C	50 ml	ΜΠΛΕ (μεσαία)	M36	<b>14,60 €</b>



**ΣΥΝΔΕΣΜΟΣ "ΤΑΦ"  
ΓΙΑ ΦΡΕΖΟΒΙΔΕΣ ΠΛΗΡΗΣ**

ΚΩΔΙΚΟΣ	ΤΥΠΟΣ	ΕΙΣΑΓΩΓΗ	ΤΙΜΗ
210719	Art 22 Ε	1/4	4,50 €

**ΣΥΝΔΕΣΜΟΣ ΜΕ ΦΡΕΖΟΒΙΔΕΣ ΠΛΗΡΗΣ**

ΚΩΔΙΚΟΣ	ΤΥΠΟΣ	ΕΙΣΑΓΩΓΗ	ΤΙΜΗ
210789	Art 22 D	1/4 x 1/4	1,95 €

**"ΤΑΦ" ΟΡΕΙΧΑΛΚΙΝΟ ΘΗΛ - ΖΑΡΣ**

ΚΩΔΙΚΟΣ	ΤΥΠΟΣ	ΣΥΝΔΕΣΗ	ΤΙΜΗ
210730	Art 4 T	1/4	2,50 €

**ΡΑΚΟΡ ΓΙΑ ΦΡΕΖΟΒΙΔΑ ΛΑΣΤΙΧΟ**

ΚΩΔΙΚΟΣ	ΤΥΠΟΣ	ΕΙΣΑΓΩΓΗ	ΤΙΜΗ
210739	Art 21 A	6mm	0,75 €
210740	Art 21 A	8mm	0,75 €
210738	Art 21 A	10mm	1,25 €

**ΡΑΚΟΡ ΜΕ ΑΡΣΕΝΙΚΟ 1/4 ΜΕ ΣΦΙΓΚΤΗΡΑ**

ΚΩΔΙΚΟΣ	ΤΥΠΟΣ	ΕΙΣΑΓΩΓΗ	ΤΙΜΗ
210774	Art 20 D	6 x 13 mm	2,15 €
210775	Art 20 D	8 x 15 mm	2,20 €
210773	Art 20 D	10 x 17 mm	2,30 €

**ΡΑΚΟΡ ΓΙΑ ΦΡΕΖΟΒΙΔΑ  
ΜΕ ΣΦΙΓΚΤΗΡΑ ΑΣΦΑΛΕΙΑΣ**

ΚΩΔΙΚΟΣ	ΤΥΠΟΣ	ΕΙΣΑΓΩΓΗ	ΤΙΜΗ
210785	Art 20 A	6 x 13 mm	1,85 €
210717	Art 20 A	8 x 15 mm	1,95 €
210786	Art 20 A	10 x 17 mm	2,55 €

**ΦΡΑΖΟΒΙΔΑ ΜΕ ΘΗΛΥΚΟ ΣΠΕΙΡΩΜΑ**

ΚΩΔΙΚΟΣ	ΤΥΠΟΣ	ΕΙΣΑΓΩΓΗ	ΤΙΜΗ
210737	Art 20	1/4	0,85 €

**ΡΑΚΟΡ ΕΞΥΔΑΤΩΣΗΣ ΑΕΡΟΦΥΛΑΚΙΩΝ**

ΚΩΔΙΚΟΣ	ΤΥΠΟΣ	ΕΙΣΑΓΩΓΗ	ΤΙΜΗ
210721	Art 26	1/4	1,25 €
210744	Art 26	3/8	1,55 €
210743	Art 26	1/2	2,05 €

**ΤΑΧ/ΣΜΟΣ "ΤΑΦ" ΓΙΑ ΣΩΛΗΝΕΣ - 1/4 ΑΡΣ**

ΚΩΔΙΚΟΣ	ΤΥΠΟΣ	ΕΙΣΑΓΩΓΗ	ΤΙΜΗ
210756	Art 522	Σωλήνα Φ6	4,95 €
210757	Art 522	Σωλήνα Φ8	5,90 €
210755	Art 522	Σωλήνα Φ10	7,85 €

**ΤΑΧ/ΣΜΟΣ "ΤΑΦ" ΓΙΑ ΣΩΛΗΝΕΣ - 1/4 ΑΡΣ**

ΚΩΔΙΚΟΣ	ΤΥΠΟΣ	ΕΙΣΑΓΩΓΗ	ΤΙΜΗ
210758	Art 523	Σωλήνα Φ6	5,00 €
210759	Art 523	Σωλήνα Φ8	5,80 €
210791	Art 523	Σωλήνα Φ10	7,50 €

**ΤΑΧ/ΣΜΟΣ ΕΥΘΥΣ ΓΙΑ ΣΩΜΗΝΕΣ - 1/4 ΑΡΣ**

ΚΩΔΙΚΟΣ	ΤΥΠΟΣ	ΕΙΣΑΓΩΓΗ	ΤΙΜΗ
210751	Art 520	Σωλήνα Φ6	2,00 €
210752	Art 520	Σωλήνα Φ8	2,05 €
210736	Art 520	Σωλήνα Φ10	2,75 €
210790	Art 520	Σωλήνα Φ12	3,60 €

**ΤΑΧ/ΣΜΟΣ ΓΩΝΙΑΚΟΣ ΓΙΑ ΣΩΛΗΝΕΣ - 1/4 ΑΡΣ**

ΚΩΔΙΚΟΣ	ΤΥΠΟΣ	ΕΙΣΑΓΩΓΗ	ΤΙΜΗ
210753	Art 521	Σωλήνα Φ6	3,80 €
210754	Art 521	Σωλήνα Φ8	4,00 €
210781	Art 521	Σωλήνα Φ10	5,00 €
210792	Art 521	Σωλήνα Φ12	6,50 €

**ΤΑΧ/ΣΜΟΣ "ΤΑΦ" ΓΙΑ ΣΩΛΗΝΕΣ**

ΚΩΔΙΚΟΣ	ΤΥΠΟΣ	ΕΙΣΑΓΩΓΗ	ΤΙΜΗ
210760	Art 526	Σωλήνα Φ6	4,70 €
210761	Art 526	Σωλήνα Φ8	5,00 €
210782	Art 526	Σωλήνα Φ10	7,25 €
210784	Art 526	Σωλήνα Φ12	10,00 €

**ΤΑΧ/ΣΜΟΣ ΕΥΘΥΣ ΓΙΑ ΣΩΛΗΝΕΣ**

ΚΩΔΙΚΟΣ	ΤΥΠΟΣ	ΕΙΣΑΓΩΓΗ	ΤΙΜΗ
210731	Art 524	Σωλήνα Φ6	3,50 €
210732	Art 524	Σωλήνα Φ8	4,00 €
210771	Art 524	Σωλήνα Φ10	5,25 €
210772	Art 524	Σωλήνα Φ12	7,00 €



**ΑΝΟΞΕΙΔΩΤΟΣ ΜΕΤΑΛΛΙΚΟΣ ΣΦΙΓΚΤΗΡΑΣ (9mm)**

W2+ INOX	ΚΩΔΙΚΟΣ	Φ mm	ΣΥΣΚ.	ΤΙΜΗ/ΤΕΜ
<b>DIN 3017 203 EZ SAE</b> 	240974	8-12	100	0,19 €
	240975	10-16	100	0,19 €
	240976	12-22	100	0,20 €
	240977	16-25	100	0,21 €
	240978	16-27	100	0,21 €
	240979	20-32	100	0,21 €
	240980	25-40	100	0,24 €
	240981	30-45	100	0,25 €
	240982	32-50	50	0,27 €
	240983	40-60	50	0,28 €
	240984	50-70	50	0,30 €
	240985	60-80	50	0,32 €
	240986	70-90	25	0,36 €
	240987	80-100	25	0,38 €
	240988	90-110	25	0,41 €
	240989	100-120	25	0,42 €



**ΠΛΗΡΩΣ ΑΝΟΞΕΙΔΩΤΟΣ ΜΕΤΑΛΛΙΚΟΣ ΣΦΙΓΚΤΗΡΑΣ (9mm)**

W4 INOX	ΚΩΔΙΚΟΣ	Φ mm	ΣΥΣΚ.	ΤΙΜΗ/ΤΕΜ
<b>DIN 3017 AISI 304</b> 	240990	8-12	100	0,34 €
	240991	10-16	100	0,34 €
	240992	12-20	100	0,34 €
	240993	16-25	100	0,36 €
	240994	20-32	100	0,41 €
	240995	25-40	100	0,41 €
	240996	32-50	50	0,46 €
	240997	40-60	50	0,48 €
	240998	50-70	50	0,50 €
	240999	60-80	50	0,55 €
	241001	70-90	25	0,59 €
	241002	80-100	25	0,61 €
	241003	90-110	25	0,65 €
	241004	100-120	25	0,67 €

**ΑΝΟΞΕΙΔΩΤΟΣ ΜΕΤΑΛΛΙΚΟΣ ΣΦΙΓΚΤΗΡΑΣ (12mm)**

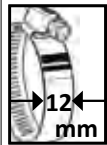
W2+ INOX	ΚΩΔΙΚΟΣ	Φ mm	ΣΥΣΚ.	ΤΙΜΗ/ΤΕΜ
<b>DIN 3017 203 EZ SAE</b> 	241005	16-27	100	0,27 €
	241006	20-32	100	0,29 €
	241007	25-35	100	0,30 €
	241008	25-40	50	0,30 €
	241009	30-45	50	0,31 €
	241010	32-50	50	0,33 €
	241011	40-60	50	0,36 €
	241012	50-70	25	0,37 €
	241013	60-80	25	0,39 €
	241014	70-90	25	0,43 €
	241015	80-100	25	0,45 €

**ΠΛΗΡΩΣ ΑΝΟΞΕΙΔΩΤΟΣ ΜΕΤΑΛΛΙΚΟΣ ΣΦΙΓΚΤΗΡΑΣ (12mm)**

W4 INOX	ΚΩΔΙΚΟΣ	Φ mm	ΣΥΣΚ.	ΤΙΜΗ/ΤΕΜ
<b>DIN 3017 AISI 304</b> 	241016	16-27	100	0,44 €
	241017	20-32	100	0,49 €
	241018	25-35	100	0,49 €
	241019	25-40	50	0,51 €
	241020	30-45	50	0,52 €
	241021	32-50	50	0,55 €
	241022	40-60	50	0,58 €
	241023	50-70	25	0,62 €
	241024	60-80	25	0,64 €
	241025	70-90	25	0,69 €
	241026	80-100	25	0,72 €
	241027	90-110	20	0,76 €
	241028	100-120	20	0,79 €
	241029	110-130	10	0,83 €
	241030	120-140	10	0,87 €
	241031	130-150	10	0,90 €
	241032	140-160	5	0,91 €
	241033	150-170	5	0,97 €
	241034	160-180	5	1,03 €
	241035	170-190	5	1,07 €

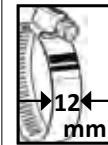
**ΜΕΤΑΛΛΙΚΟΣ ΣΦΙΓΚΤΗΡΑΣ ΒΑΡΕΩΣ ΤΥΠΟΥ (22mm)**

W2+ INOX	ΚΩΔΙΚΟΣ	Φ mm	ΣΥΣΚ.	ΤΙΜΗ/ΤΕΜ
	241036	40-43	50	0,95 €
	241037	44-47	50	1,13 €
	241038	48-51	50	1,16 €
	241039	80-85	10	1,94 €
	241040	92-97	10	2,05 €

### ΔΕΜΑΤΙΚΑ ΚΑΛΩΔΙΩΝ ΜΑΥΡΑ & ΛΕΥΚΑ



#### ΔΕΜΑΤΙΚΑ ΚΑΛΩΔΙΩΝ ΜΑΥΡΑ (100τεμ / σακ.)

ΚΩΔΙΚΟΣ	ΜΕΓΕΘΟΣ	ΔΥΝΑΜΗ	ΣΑΚ/ΚΙΒ	ΤΙΜΗ/ΠΑΚ
241101	2.5 x 80 mm	7kg	600	0,52 €
241103	2.5 x 100 mm	7kg	550	0,62 €
241105	2.5 x 120 mm	7kg	500	0,66 €
241107	2.5 x 150 mm	7kg	400	0,84 €
241109	2.5 x 200 mm	7kg	400	1,05 €
241111	2.7 x 250 mm	11kg	250	1,39 €
241113	2.7 x 300 mm	11kg	200	1,68 €
241115	3.6 x 150 mm	17kg	250	1,24 €
241117	3.6 x 200 mm	17kg	200	1,58 €
241119	3.6 x 250 mm	17kg	160	1,99 €
241121	3.6 x 300 mm	17kg	150	2,31 €
241123	3.6 x 350 mm	17kg	130	2,81 €
241125	4.8 x 200 mm	24kg	150	2,23 €
241127	4.8 x 250 mm	24kg	130	2,70 €
241129	4.8 x 300 mm	24kg	120	3,26 €
241131	4.8 x 350 mm	24kg	100	3,80 €
241133	4.8 x 370 mm	24kg	100	4,08 €
241135	4.8 x 400 mm	24kg	85	4,39 €
241137	4.8 x 450 mm	24kg	75	5,18 €
241139	4.8 x 500 mm	24kg	60	5,90 €
241141	7.6 x 200 mm	50kg	40	4,83 €
241143	7.6 x 250 mm	50kg	70	5,00 €
241145	7.6 x 300 mm	50kg	65	5,95 €
241147	7.6 x 350 mm	50kg	55	6,67 €
241149	7.6 x 400 mm	50kg	50	8,05 €
241151	7.6 x 450 mm	50kg	40	9,08 €
241153	7.6 x 500 mm	50kg	30	10,17 €
241155	8.8 x 400 mm	70kg	50	11,00 €
241157	8.8 x 450 mm	70kg	50	12,20 €
241160	8.8 x 610 mm	70kg	50	15,45 €

### ΕΡΓΑΛΕΙΟ ΔΕΜΑΤΙΚΩΝ ΤΙΕ WRAP ΠΕΝΣΑ ΔΕΣΙΜΑΤΟΣ & ΣΥΣΦΙΞΗΣ



ΚΩΔΙΚΟΣ	ΤΥΠΟΣ	ΤΙΜΗ
241159	ZIPIT-1	15,00 €

#### ΔΕΜΑΤΙΚΑ ΚΑΛΩΔΙΩΝ ΑΣΠΡΑ (100τεμ/σακ.)

ΚΩΔΙΚΟΣ	ΜΕΓΕΘΟΣ	ΔΥΝΑΜΗ	ΣΑΚ/ΚΙΒ	ΤΙΜΗ/ΠΑΚ
241102	2.5 x 80 mm	7kg	600	0,52 €
241104	2.5 x 100 mm	7kg	550	0,62 €
241106	2.5 x 120 mm	7kg	500	0,66 €
241108	2.5 x 150 mm	7kg	400	0,84 €
241110	2.5 x 200 mm	7kg	400	1,05 €
241112	2.7 x 250 mm	11kg	250	1,39 €
241114	2.7 x 300 mm	11kg	200	1,68 €
241116	3.6 x 150 mm	17kg	250	1,24 €
241118	3.6 x 200 mm	17kg	200	1,58 €
241120	3.6 x 250 mm	17kg	160	1,99 €
241122	3.6 x 300 mm	17kg	150	2,31 €
241124	3.6 x 350 mm	17kg	130	2,81 €
241126	4.8 x 200 mm	24kg	150	2,23 €
241128	4.8 x 250 mm	24kg	130	2,70 €
241130	4.8 x 300 mm	24kg	120	3,26 €
241132	4.8 x 350 mm	24kg	100	3,80 €
241134	4.8 x 370 mm	24kg	100	4,08 €
241136	4.8 x 400 mm	24kg	85	4,39 €
241138	4.8 x 450 mm	24kg	75	5,18 €
241140	4.8 x 500 mm	24kg	60	5,90 €
241142	7.6 x 200 mm	50kg	40	4,83 €
241144	7.6 x 250 mm	50kg	70	5,00 €
241146	7.6 x 300 mm	50kg	65	5,95 €
241148	7.6 x 350 mm	50kg	55	6,67 €
241150	7.6 x 400 mm	50kg	50	8,05 €
241152	7.6 x 450 mm	50kg	40	9,08 €
241154	7.6 x 500 mm	50kg	30	10,17 €
241156	8.8 x 400 mm	70kg	50	11,00 €
241158	8.8 x 450 mm	70kg	50	12,20 €
241161	8.8 x 610 mm	70kg	50	15,45 €

**ΚΛΙΠ ΚΑΜΠΙΝΑΣ ΑΥΤΟΚΙΝΗΤΩΝ**

<p><b>A14A</b></p> <p>17.5mm 15mm 5.5mm 7.6mm</p> <table border="1"> <thead> <tr> <th>ΚΩΔΙΚΟΣ</th> <th>ΤΙΜΗ</th> </tr> </thead> <tbody> <tr> <td>480000</td> <td>0,13 €</td> </tr> </tbody> </table>	ΚΩΔΙΚΟΣ	ΤΙΜΗ	480000	0,13 €	<p><b>A16</b></p> <p>17.8mm 20.9mm 22.7mm 7.5mm</p> <table border="1"> <thead> <tr> <th>ΚΩΔΙΚΟΣ</th> <th>ΤΙΜΗ</th> </tr> </thead> <tbody> <tr> <td>480001</td> <td>0,13 €</td> </tr> </tbody> </table>	ΚΩΔΙΚΟΣ	ΤΙΜΗ	480001	0,13 €	<p><b>A54</b></p> <p>18mm 20mm 22mm 8mm</p> <table border="1"> <thead> <tr> <th>ΚΩΔΙΚΟΣ</th> <th>ΤΙΜΗ</th> </tr> </thead> <tbody> <tr> <td>480002</td> <td>0,08 €</td> </tr> </tbody> </table>	ΚΩΔΙΚΟΣ	ΤΙΜΗ	480002	0,08 €	<p><b>A74</b></p> <p>35mm 23.2mm 10.5mm</p> <table border="1"> <thead> <tr> <th>ΚΩΔΙΚΟΣ</th> <th>ΤΙΜΗ</th> </tr> </thead> <tbody> <tr> <td>480003</td> <td>0,14 €</td> </tr> </tbody> </table>	ΚΩΔΙΚΟΣ	ΤΙΜΗ	480003	0,14 €	<p><b>A77</b></p> <p>12.9mm 20.7mm 20.7mm 8mm</p> <table border="1"> <thead> <tr> <th>ΚΩΔΙΚΟΣ</th> <th>ΤΙΜΗ</th> </tr> </thead> <tbody> <tr> <td>480004</td> <td>0,07 €</td> </tr> </tbody> </table>	ΚΩΔΙΚΟΣ	ΤΙΜΗ	480004	0,07 €	<p><b>A94</b></p> <p>8mm 20mm 19.8mm</p> <table border="1"> <thead> <tr> <th>ΚΩΔΙΚΟΣ</th> <th>ΤΙΜΗ</th> </tr> </thead> <tbody> <tr> <td>480005</td> <td>0,07 €</td> </tr> </tbody> </table>	ΚΩΔΙΚΟΣ	ΤΙΜΗ	480005	0,07 €
ΚΩΔΙΚΟΣ	ΤΙΜΗ																												
480000	0,13 €																												
ΚΩΔΙΚΟΣ	ΤΙΜΗ																												
480001	0,13 €																												
ΚΩΔΙΚΟΣ	ΤΙΜΗ																												
480002	0,08 €																												
ΚΩΔΙΚΟΣ	ΤΙΜΗ																												
480003	0,14 €																												
ΚΩΔΙΚΟΣ	ΤΙΜΗ																												
480004	0,07 €																												
ΚΩΔΙΚΟΣ	ΤΙΜΗ																												
480005	0,07 €																												
<p><b>A152</b></p> <p>11.2mm 12.3mm 13.3mm 4.8x4.6mm</p> <table border="1"> <thead> <tr> <th>ΚΩΔΙΚΟΣ</th> <th>ΤΙΜΗ</th> </tr> </thead> <tbody> <tr> <td>480006</td> <td>0,23 €</td> </tr> </tbody> </table>	ΚΩΔΙΚΟΣ	ΤΙΜΗ	480006	0,23 €	<p><b>A156</b></p> <p>18.9mm 27.5mm 28.7mm 7.9x6.6mm</p> <table border="1"> <thead> <tr> <th>ΚΩΔΙΚΟΣ</th> <th>ΤΙΜΗ</th> </tr> </thead> <tbody> <tr> <td>480007</td> <td>0,13 €</td> </tr> </tbody> </table>	ΚΩΔΙΚΟΣ	ΤΙΜΗ	480007	0,13 €	<p><b>A172</b></p> <p>11.8mm 11.7mm 13mm 4.58x4.7mm</p> <table border="1"> <thead> <tr> <th>ΚΩΔΙΚΟΣ</th> <th>ΤΙΜΗ</th> </tr> </thead> <tbody> <tr> <td>480008</td> <td>0,07 €</td> </tr> </tbody> </table>	ΚΩΔΙΚΟΣ	ΤΙΜΗ	480008	0,07 €	<p><b>A197</b></p> <p>16.1mm 18mm 20.1mm 9.1mm</p> <table border="1"> <thead> <tr> <th>ΚΩΔΙΚΟΣ</th> <th>ΤΙΜΗ</th> </tr> </thead> <tbody> <tr> <td>480009</td> <td>0,10 €</td> </tr> </tbody> </table>	ΚΩΔΙΚΟΣ	ΤΙΜΗ	480009	0,10 €	<p><b>A218</b></p> <p>17.9mm 21.7mm 23.5mm 11.8mm</p> <table border="1"> <thead> <tr> <th>ΚΩΔΙΚΟΣ</th> <th>ΤΙΜΗ</th> </tr> </thead> <tbody> <tr> <td>480010</td> <td>0,63 €</td> </tr> </tbody> </table>	ΚΩΔΙΚΟΣ	ΤΙΜΗ	480010	0,63 €	<p><b>A222</b></p> <p>19.8mm 12.5mm 14.7mm 8.1mm</p> <table border="1"> <thead> <tr> <th>ΚΩΔΙΚΟΣ</th> <th>ΤΙΜΗ</th> </tr> </thead> <tbody> <tr> <td>480011</td> <td>0,12 €</td> </tr> </tbody> </table>	ΚΩΔΙΚΟΣ	ΤΙΜΗ	480011	0,12 €
ΚΩΔΙΚΟΣ	ΤΙΜΗ																												
480006	0,23 €																												
ΚΩΔΙΚΟΣ	ΤΙΜΗ																												
480007	0,13 €																												
ΚΩΔΙΚΟΣ	ΤΙΜΗ																												
480008	0,07 €																												
ΚΩΔΙΚΟΣ	ΤΙΜΗ																												
480009	0,10 €																												
ΚΩΔΙΚΟΣ	ΤΙΜΗ																												
480010	0,63 €																												
ΚΩΔΙΚΟΣ	ΤΙΜΗ																												
480011	0,12 €																												
<p><b>A240</b></p> <p>18.2mm 23mm 25mm 7.6x8.4mm</p> <table border="1"> <thead> <tr> <th>ΚΩΔΙΚΟΣ</th> <th>ΤΙΜΗ</th> </tr> </thead> <tbody> <tr> <td>480012</td> <td>0,08€</td> </tr> </tbody> </table>	ΚΩΔΙΚΟΣ	ΤΙΜΗ	480012	0,08€	<p><b>A241</b></p> <p>17.7mm 20mm 22.3mm 6.4x6.8mm</p> <table border="1"> <thead> <tr> <th>ΚΩΔΙΚΟΣ</th> <th>ΤΙΜΗ</th> </tr> </thead> <tbody> <tr> <td>480013</td> <td>0,08 €</td> </tr> </tbody> </table>	ΚΩΔΙΚΟΣ	ΤΙΜΗ	480013	0,08 €	<p><b>B01</b></p> <p>20mm 18mm 10mm</p> <table border="1"> <thead> <tr> <th>ΚΩΔΙΚΟΣ</th> <th>ΤΙΜΗ</th> </tr> </thead> <tbody> <tr> <td>480014</td> <td>0,10 €</td> </tr> </tbody> </table>	ΚΩΔΙΚΟΣ	ΤΙΜΗ	480014	0,10 €	<p><b>B04</b></p> <p>18mm 13mm 20mm 8mm</p> <table border="1"> <thead> <tr> <th>ΚΩΔΙΚΟΣ</th> <th>ΤΙΜΗ</th> </tr> </thead> <tbody> <tr> <td>480015</td> <td>0,07 €</td> </tr> </tbody> </table>	ΚΩΔΙΚΟΣ	ΤΙΜΗ	480015	0,07 €	<p><b>B12</b></p> <p>13mm 19.5mm 13.5mm 10mm</p> <table border="1"> <thead> <tr> <th>ΚΩΔΙΚΟΣ</th> <th>ΤΙΜΗ</th> </tr> </thead> <tbody> <tr> <td>480016</td> <td>0,36 €</td> </tr> </tbody> </table>	ΚΩΔΙΚΟΣ	ΤΙΜΗ	480016	0,36 €	<p><b>B15</b></p> <p>19.5mm 13.5mm 18.2mm 6.9mm</p> <table border="1"> <thead> <tr> <th>ΚΩΔΙΚΟΣ</th> <th>ΤΙΜΗ</th> </tr> </thead> <tbody> <tr> <td>480017</td> <td>0,08 €</td> </tr> </tbody> </table>	ΚΩΔΙΚΟΣ	ΤΙΜΗ	480017	0,08 €
ΚΩΔΙΚΟΣ	ΤΙΜΗ																												
480012	0,08€																												
ΚΩΔΙΚΟΣ	ΤΙΜΗ																												
480013	0,08 €																												
ΚΩΔΙΚΟΣ	ΤΙΜΗ																												
480014	0,10 €																												
ΚΩΔΙΚΟΣ	ΤΙΜΗ																												
480015	0,07 €																												
ΚΩΔΙΚΟΣ	ΤΙΜΗ																												
480016	0,36 €																												
ΚΩΔΙΚΟΣ	ΤΙΜΗ																												
480017	0,08 €																												
<p><b>B18</b></p> <p>20mm 11.5mm 11.5mm 10mm</p> <table border="1"> <thead> <tr> <th>ΚΩΔΙΚΟΣ</th> <th>ΤΙΜΗ</th> </tr> </thead> <tbody> <tr> <td>480018</td> <td>0,10 €</td> </tr> </tbody> </table>	ΚΩΔΙΚΟΣ	ΤΙΜΗ	480018	0,10 €	<p><b>B20</b></p> <p>20mm 13mm 13mm 8mm</p> <table border="1"> <thead> <tr> <th>ΚΩΔΙΚΟΣ</th> <th>ΤΙΜΗ</th> </tr> </thead> <tbody> <tr> <td>480019</td> <td>0,10 €</td> </tr> </tbody> </table>	ΚΩΔΙΚΟΣ	ΤΙΜΗ	480019	0,10 €	<p><b>B23</b></p> <p>20.6mm 14mm 14.1mm 6.9mm</p> <table border="1"> <thead> <tr> <th>ΚΩΔΙΚΟΣ</th> <th>ΤΙΜΗ</th> </tr> </thead> <tbody> <tr> <td>480020</td> <td>0,09 €</td> </tr> </tbody> </table>	ΚΩΔΙΚΟΣ	ΤΙΜΗ	480020	0,09 €	<p><b>B25</b></p> <p>20mm 14.7mm 11.2mm 6.7mm</p> <table border="1"> <thead> <tr> <th>ΚΩΔΙΚΟΣ</th> <th>ΤΙΜΗ</th> </tr> </thead> <tbody> <tr> <td>480021</td> <td>0,08 €</td> </tr> </tbody> </table>	ΚΩΔΙΚΟΣ	ΤΙΜΗ	480021	0,08 €	<p><b>B26</b></p> <p>19.7mm 13.7mm 10.2mm 7.7mm</p> <table border="1"> <thead> <tr> <th>ΚΩΔΙΚΟΣ</th> <th>ΤΙΜΗ</th> </tr> </thead> <tbody> <tr> <td>480022</td> <td>0,10 €</td> </tr> </tbody> </table>	ΚΩΔΙΚΟΣ	ΤΙΜΗ	480022	0,10 €	<p><b>B28</b></p> <p>20mm 14.5mm 20mm 8mm</p> <table border="1"> <thead> <tr> <th>ΚΩΔΙΚΟΣ</th> <th>ΤΙΜΗ</th> </tr> </thead> <tbody> <tr> <td>480023</td> <td>0,08 €</td> </tr> </tbody> </table>	ΚΩΔΙΚΟΣ	ΤΙΜΗ	480023	0,08 €
ΚΩΔΙΚΟΣ	ΤΙΜΗ																												
480018	0,10 €																												
ΚΩΔΙΚΟΣ	ΤΙΜΗ																												
480019	0,10 €																												
ΚΩΔΙΚΟΣ	ΤΙΜΗ																												
480020	0,09 €																												
ΚΩΔΙΚΟΣ	ΤΙΜΗ																												
480021	0,08 €																												
ΚΩΔΙΚΟΣ	ΤΙΜΗ																												
480022	0,10 €																												
ΚΩΔΙΚΟΣ	ΤΙΜΗ																												
480023	0,08 €																												
<p><b>B29</b></p> <p>8mm 7mm 18mm 16mm</p> <table border="1"> <thead> <tr> <th>ΚΩΔΙΚΟΣ</th> <th>ΤΙΜΗ</th> </tr> </thead> <tbody> <tr> <td>480024</td> <td>0,08 €</td> </tr> </tbody> </table>	ΚΩΔΙΚΟΣ	ΤΙΜΗ	480024	0,08 €	<p><b>B31</b></p> <p>19.2mm 7.8mm 16mm 6.8mm</p> <table border="1"> <thead> <tr> <th>ΚΩΔΙΚΟΣ</th> <th>ΤΙΜΗ</th> </tr> </thead> <tbody> <tr> <td>480025</td> <td>0,10 €</td> </tr> </tbody> </table>	ΚΩΔΙΚΟΣ	ΤΙΜΗ	480025	0,10 €	<p><b>B43</b></p> <p>17.7mm 17.7mm 31.4mm 8.7mm</p> <table border="1"> <thead> <tr> <th>ΚΩΔΙΚΟΣ</th> <th>ΤΙΜΗ</th> </tr> </thead> <tbody> <tr> <td>480027</td> <td>0,10 €</td> </tr> </tbody> </table>	ΚΩΔΙΚΟΣ	ΤΙΜΗ	480027	0,10 €	<p><b>B135</b></p> <p>15mm 8mm 21mm 6.2mm</p> <table border="1"> <thead> <tr> <th>ΚΩΔΙΚΟΣ</th> <th>ΤΙΜΗ</th> </tr> </thead> <tbody> <tr> <td>480028</td> <td>0,10 €</td> </tr> </tbody> </table>	ΚΩΔΙΚΟΣ	ΤΙΜΗ	480028	0,10 €	<p><b>B136</b></p> <p>14mm 10.5mm 16mm 6mm</p> <table border="1"> <thead> <tr> <th>ΚΩΔΙΚΟΣ</th> <th>ΤΙΜΗ</th> </tr> </thead> <tbody> <tr> <td>480029</td> <td>0,12 €</td> </tr> </tbody> </table>	ΚΩΔΙΚΟΣ	ΤΙΜΗ	480029	0,12 €	<p><b>B141</b></p> <p>20.2mm 9.7mm 22.2mm 8mm</p> <table border="1"> <thead> <tr> <th>ΚΩΔΙΚΟΣ</th> <th>ΤΙΜΗ</th> </tr> </thead> <tbody> <tr> <td>480030</td> <td>0,08 €</td> </tr> </tbody> </table>	ΚΩΔΙΚΟΣ	ΤΙΜΗ	480030	0,08 €
ΚΩΔΙΚΟΣ	ΤΙΜΗ																												
480024	0,08 €																												
ΚΩΔΙΚΟΣ	ΤΙΜΗ																												
480025	0,10 €																												
ΚΩΔΙΚΟΣ	ΤΙΜΗ																												
480027	0,10 €																												
ΚΩΔΙΚΟΣ	ΤΙΜΗ																												
480028	0,10 €																												
ΚΩΔΙΚΟΣ	ΤΙΜΗ																												
480029	0,12 €																												
ΚΩΔΙΚΟΣ	ΤΙΜΗ																												
480030	0,08 €																												



**B147**

ΚΩΔΙΚΟΣ	ΤΙΜΗ
480031	0,11 €

**B153**

ΚΩΔΙΚΟΣ	ΤΙΜΗ
480032	0,16 €

**B174**

ΚΩΔΙΚΟΣ	ΤΙΜΗ
480033	0,10 €

**B244**

ΚΩΔΙΚΟΣ	ΤΙΜΗ
480034	0,12 €

**B276**

ΚΩΔΙΚΟΣ	ΤΙΜΗ
480035	0,34 €

**B284**

ΚΩΔΙΚΟΣ	ΤΙΜΗ
480036	0,09 €

**C31**

ΚΩΔΙΚΟΣ	ΤΙΜΗ
480037	0,07 €

**C32**

ΚΩΔΙΚΟΣ	ΤΙΜΗ
480038	0,10 €

**C47**

ΚΩΔΙΚΟΣ	ΤΙΜΗ
480039	0,11 €

**D02**

ΚΩΔΙΚΟΣ	ΤΙΜΗ
480040	0,10 €

**D21**

ΚΩΔΙΚΟΣ	ΤΙΜΗ
480041	0,08 €

**D38**

ΚΩΔΙΚΟΣ	ΤΙΜΗ
480042	0,08 €

**D68**

ΚΩΔΙΚΟΣ	ΤΙΜΗ
480043	0,10 €

**D84**

ΚΩΔΙΚΟΣ	ΤΙΜΗ
480044	0,09 €

**D113**

ΚΩΔΙΚΟΣ	ΤΙΜΗ
480045	0,10 €

**D131**

ΚΩΔΙΚΟΣ	ΤΙΜΗ
480046	0,09 €

**D149**

ΚΩΔΙΚΟΣ	ΤΙΜΗ
480047	0,07 €

**D162**

ΚΩΔΙΚΟΣ	ΤΙΜΗ
480048	0,10 €

**D181**

ΚΩΔΙΚΟΣ	ΤΙΜΗ
480049	0,08 €

**D222**

ΚΩΔΙΚΟΣ	ΤΙΜΗ
480050	0,33 €

**D228**

ΚΩΔΙΚΟΣ	ΤΙΜΗ
480051	0,30 €

**D288**

ΚΩΔΙΚΟΣ	ΤΙΜΗ
480052	0,30 €

**D397**

ΚΩΔΙΚΟΣ	ΤΙΜΗ
480053	0,08 €

**D496**

ΚΩΔΙΚΟΣ	ΤΙΜΗ
480054	0,10 €

**D613**

ΚΩΔΙΚΟΣ	ΤΙΜΗ
480055	0,42 €

**D630**

ΚΩΔΙΚΟΣ	ΤΙΜΗ
480056	0,10 €

**D634**

ΚΩΔΙΚΟΣ	ΤΙΜΗ
480057	0,12 €

**F73**

ΚΩΔΙΚΟΣ	ΤΙΜΗ
480087	0,04 €

**F157**

ΚΩΔΙΚΟΣ	ΤΙΜΗ
480088	0,08 €

**J57**

ΚΩΔΙΚΟΣ	ΤΙΜΗ
480080	0,26 €

**ΚΛΙΠ ΚΑΜΠΙΝΑΣ ΑΥΤΟΚΙΝΗΤΩΝ**

<p><b>K02</b></p> <table border="1"> <thead> <tr> <th>ΚΩΔΙΚΟΣ</th> <th>ΤΙΜΗ</th> </tr> </thead> <tbody> <tr> <td>480081</td> <td>0,07 €</td> </tr> </tbody> </table>	ΚΩΔΙΚΟΣ	ΤΙΜΗ	480081	0,07 €	<p><b>K43</b></p> <table border="1"> <thead> <tr> <th>ΚΩΔΙΚΟΣ</th> <th>ΤΙΜΗ</th> </tr> </thead> <tbody> <tr> <td>480082</td> <td>0,08 €</td> </tr> </tbody> </table>	ΚΩΔΙΚΟΣ	ΤΙΜΗ	480082	0,08 €	<p><b>K55</b></p> <table border="1"> <thead> <tr> <th>ΚΩΔΙΚΟΣ</th> <th>ΤΙΜΗ</th> </tr> </thead> <tbody> <tr> <td>480083</td> <td>0,08 €</td> </tr> </tbody> </table>	ΚΩΔΙΚΟΣ	ΤΙΜΗ	480083	0,08 €	<p><b>K66</b></p> <table border="1"> <thead> <tr> <th>ΚΩΔΙΚΟΣ</th> <th>ΤΙΜΗ</th> </tr> </thead> <tbody> <tr> <td>480084</td> <td>0,07 €</td> </tr> </tbody> </table>	ΚΩΔΙΚΟΣ	ΤΙΜΗ	480084	0,07 €	<p><b>K94</b></p> <table border="1"> <thead> <tr> <th>ΚΩΔΙΚΟΣ</th> <th>ΤΙΜΗ</th> </tr> </thead> <tbody> <tr> <td>480085</td> <td>0,07 €</td> </tr> </tbody> </table>	ΚΩΔΙΚΟΣ	ΤΙΜΗ	480085	0,07 €	<p><b>K96</b></p> <table border="1"> <thead> <tr> <th>ΚΩΔΙΚΟΣ</th> <th>ΤΙΜΗ</th> </tr> </thead> <tbody> <tr> <td>480086</td> <td>0,07 €</td> </tr> </tbody> </table>	ΚΩΔΙΚΟΣ	ΤΙΜΗ	480086	0,07 €
ΚΩΔΙΚΟΣ	ΤΙΜΗ																												
480081	0,07 €																												
ΚΩΔΙΚΟΣ	ΤΙΜΗ																												
480082	0,08 €																												
ΚΩΔΙΚΟΣ	ΤΙΜΗ																												
480083	0,08 €																												
ΚΩΔΙΚΟΣ	ΤΙΜΗ																												
480084	0,07 €																												
ΚΩΔΙΚΟΣ	ΤΙΜΗ																												
480085	0,07 €																												
ΚΩΔΙΚΟΣ	ΤΙΜΗ																												
480086	0,07 €																												
<p><b>N32</b></p> <table border="1"> <thead> <tr> <th>ΚΩΔΙΚΟΣ</th> <th>ΤΙΜΗ</th> </tr> </thead> <tbody> <tr> <td>480079</td> <td>0,43 €</td> </tr> </tbody> </table>	ΚΩΔΙΚΟΣ	ΤΙΜΗ	480079	0,43 €	<p><b>P01</b></p> <table border="1"> <thead> <tr> <th>ΚΩΔΙΚΟΣ</th> <th>ΤΙΜΗ</th> </tr> </thead> <tbody> <tr> <td>480058</td> <td>0,08 €</td> </tr> </tbody> </table>	ΚΩΔΙΚΟΣ	ΤΙΜΗ	480058	0,08 €	<p><b>P02</b></p> <table border="1"> <thead> <tr> <th>ΚΩΔΙΚΟΣ</th> <th>ΤΙΜΗ</th> </tr> </thead> <tbody> <tr> <td>480059</td> <td>0,08 €</td> </tr> </tbody> </table>	ΚΩΔΙΚΟΣ	ΤΙΜΗ	480059	0,08 €	<p><b>P05</b></p> <table border="1"> <thead> <tr> <th>ΚΩΔΙΚΟΣ</th> <th>ΤΙΜΗ</th> </tr> </thead> <tbody> <tr> <td>480060</td> <td>0,07 €</td> </tr> </tbody> </table>	ΚΩΔΙΚΟΣ	ΤΙΜΗ	480060	0,07 €	<p><b>P06</b></p> <table border="1"> <thead> <tr> <th>ΚΩΔΙΚΟΣ</th> <th>ΤΙΜΗ</th> </tr> </thead> <tbody> <tr> <td>480061</td> <td>0,09 €</td> </tr> </tbody> </table>	ΚΩΔΙΚΟΣ	ΤΙΜΗ	480061	0,09 €	<p><b>P15</b></p> <table border="1"> <thead> <tr> <th>ΚΩΔΙΚΟΣ</th> <th>ΤΙΜΗ</th> </tr> </thead> <tbody> <tr> <td>480062</td> <td>0,09 €</td> </tr> </tbody> </table>	ΚΩΔΙΚΟΣ	ΤΙΜΗ	480062	0,09 €
ΚΩΔΙΚΟΣ	ΤΙΜΗ																												
480079	0,43 €																												
ΚΩΔΙΚΟΣ	ΤΙΜΗ																												
480058	0,08 €																												
ΚΩΔΙΚΟΣ	ΤΙΜΗ																												
480059	0,08 €																												
ΚΩΔΙΚΟΣ	ΤΙΜΗ																												
480060	0,07 €																												
ΚΩΔΙΚΟΣ	ΤΙΜΗ																												
480061	0,09 €																												
ΚΩΔΙΚΟΣ	ΤΙΜΗ																												
480062	0,09 €																												
<p><b>P25</b></p> <table border="1"> <thead> <tr> <th>ΚΩΔΙΚΟΣ</th> <th>ΤΙΜΗ</th> </tr> </thead> <tbody> <tr> <td>480063</td> <td>0,10 €</td> </tr> </tbody> </table>	ΚΩΔΙΚΟΣ	ΤΙΜΗ	480063	0,10 €	<p><b>P41</b></p> <table border="1"> <thead> <tr> <th>ΚΩΔΙΚΟΣ</th> <th>ΤΙΜΗ</th> </tr> </thead> <tbody> <tr> <td>480064</td> <td>0,07 €</td> </tr> </tbody> </table>	ΚΩΔΙΚΟΣ	ΤΙΜΗ	480064	0,07 €	<p><b>S01</b></p> <table border="1"> <thead> <tr> <th>ΚΩΔΙΚΟΣ</th> <th>ΤΙΜΗ</th> </tr> </thead> <tbody> <tr> <td>480072</td> <td>0,17 €</td> </tr> </tbody> </table>	ΚΩΔΙΚΟΣ	ΤΙΜΗ	480072	0,17 €	<p><b>S03</b></p> <table border="1"> <thead> <tr> <th>ΚΩΔΙΚΟΣ</th> <th>ΤΙΜΗ</th> </tr> </thead> <tbody> <tr> <td>480073</td> <td>0,21 €</td> </tr> </tbody> </table>	ΚΩΔΙΚΟΣ	ΤΙΜΗ	480073	0,21 €	<p><b>S06</b></p> <table border="1"> <thead> <tr> <th>ΚΩΔΙΚΟΣ</th> <th>ΤΙΜΗ</th> </tr> </thead> <tbody> <tr> <td>480074</td> <td>0,21 €</td> </tr> </tbody> </table>	ΚΩΔΙΚΟΣ	ΤΙΜΗ	480074	0,21 €	<p><b>S09</b></p> <table border="1"> <thead> <tr> <th>ΚΩΔΙΚΟΣ</th> <th>ΤΙΜΗ</th> </tr> </thead> <tbody> <tr> <td>480075</td> <td>0,65 €</td> </tr> </tbody> </table>	ΚΩΔΙΚΟΣ	ΤΙΜΗ	480075	0,65 €
ΚΩΔΙΚΟΣ	ΤΙΜΗ																												
480063	0,10 €																												
ΚΩΔΙΚΟΣ	ΤΙΜΗ																												
480064	0,07 €																												
ΚΩΔΙΚΟΣ	ΤΙΜΗ																												
480072	0,17 €																												
ΚΩΔΙΚΟΣ	ΤΙΜΗ																												
480073	0,21 €																												
ΚΩΔΙΚΟΣ	ΤΙΜΗ																												
480074	0,21 €																												
ΚΩΔΙΚΟΣ	ΤΙΜΗ																												
480075	0,65 €																												
<p><b>S12</b></p> <table border="1"> <thead> <tr> <th>ΚΩΔΙΚΟΣ</th> <th>ΤΙΜΗ</th> </tr> </thead> <tbody> <tr> <td>480076</td> <td>0,73 €</td> </tr> </tbody> </table>	ΚΩΔΙΚΟΣ	ΤΙΜΗ	480076	0,73 €	<p><b>S14</b></p> <table border="1"> <thead> <tr> <th>ΚΩΔΙΚΟΣ</th> <th>ΤΙΜΗ</th> </tr> </thead> <tbody> <tr> <td>480077</td> <td>0,66 €</td> </tr> </tbody> </table>	ΚΩΔΙΚΟΣ	ΤΙΜΗ	480077	0,66 €	<p><b>V22</b></p> <table border="1"> <thead> <tr> <th>ΚΩΔΙΚΟΣ</th> <th>ΤΙΜΗ</th> </tr> </thead> <tbody> <tr> <td>480078</td> <td>0,07 €</td> </tr> </tbody> </table>	ΚΩΔΙΚΟΣ	ΤΙΜΗ	480078	0,07 €	<p><b>W03</b></p> <table border="1"> <thead> <tr> <th>ΚΩΔΙΚΟΣ</th> <th>ΤΙΜΗ</th> </tr> </thead> <tbody> <tr> <td>480065</td> <td>0,07 €</td> </tr> </tbody> </table>	ΚΩΔΙΚΟΣ	ΤΙΜΗ	480065	0,07 €	<p><b>W04</b></p> <table border="1"> <thead> <tr> <th>ΚΩΔΙΚΟΣ</th> <th>ΤΙΜΗ</th> </tr> </thead> <tbody> <tr> <td>480066</td> <td>0,07 €</td> </tr> </tbody> </table>	ΚΩΔΙΚΟΣ	ΤΙΜΗ	480066	0,07 €	<p><b>W46</b></p> <table border="1"> <thead> <tr> <th>ΚΩΔΙΚΟΣ</th> <th>ΤΙΜΗ</th> </tr> </thead> <tbody> <tr> <td>480067</td> <td>0,12 €</td> </tr> </tbody> </table>	ΚΩΔΙΚΟΣ	ΤΙΜΗ	480067	0,12 €
ΚΩΔΙΚΟΣ	ΤΙΜΗ																												
480076	0,73 €																												
ΚΩΔΙΚΟΣ	ΤΙΜΗ																												
480077	0,66 €																												
ΚΩΔΙΚΟΣ	ΤΙΜΗ																												
480078	0,07 €																												
ΚΩΔΙΚΟΣ	ΤΙΜΗ																												
480065	0,07 €																												
ΚΩΔΙΚΟΣ	ΤΙΜΗ																												
480066	0,07 €																												
ΚΩΔΙΚΟΣ	ΤΙΜΗ																												
480067	0,12 €																												
<p><b>W55</b></p> <table border="1"> <thead> <tr> <th>ΚΩΔΙΚΟΣ</th> <th>ΤΙΜΗ</th> </tr> </thead> <tbody> <tr> <td>480068</td> <td>0,65 €</td> </tr> </tbody> </table>	ΚΩΔΙΚΟΣ	ΤΙΜΗ	480068	0,65 €	<p><b>W82</b></p> <table border="1"> <thead> <tr> <th>ΚΩΔΙΚΟΣ</th> <th>ΤΙΜΗ</th> </tr> </thead> <tbody> <tr> <td>480069</td> <td>0,65 €</td> </tr> </tbody> </table>	ΚΩΔΙΚΟΣ	ΤΙΜΗ	480069	0,65 €	<p><b>W83</b></p> <table border="1"> <thead> <tr> <th>ΚΩΔΙΚΟΣ</th> <th>ΤΙΜΗ</th> </tr> </thead> <tbody> <tr> <td>480070</td> <td>0,71 €</td> </tr> </tbody> </table>	ΚΩΔΙΚΟΣ	ΤΙΜΗ	480070	0,71 €	<p><b>W100</b></p> <table border="1"> <thead> <tr> <th>ΚΩΔΙΚΟΣ</th> <th>ΤΙΜΗ</th> </tr> </thead> <tbody> <tr> <td>480071</td> <td>0,09 €</td> </tr> </tbody> </table>	ΚΩΔΙΚΟΣ	ΤΙΜΗ	480071	0,09 €	<p><b>B33</b></p> <table border="1"> <thead> <tr> <th>ΚΩΔΙΚΟΣ</th> <th>ΤΙΜΗ</th> </tr> </thead> <tbody> <tr> <td>480026</td> <td>0,08 €</td> </tr> </tbody> </table>	ΚΩΔΙΚΟΣ	ΤΙΜΗ	480026	0,08 €					
ΚΩΔΙΚΟΣ	ΤΙΜΗ																												
480068	0,65 €																												
ΚΩΔΙΚΟΣ	ΤΙΜΗ																												
480069	0,65 €																												
ΚΩΔΙΚΟΣ	ΤΙΜΗ																												
480070	0,71 €																												
ΚΩΔΙΚΟΣ	ΤΙΜΗ																												
480071	0,09 €																												
ΚΩΔΙΚΟΣ	ΤΙΜΗ																												
480026	0,08 €																												



### ΣΕΤ ΕΡΓΑΛΕΙΑ ΑΦΑΙΡΕΣΗΣ ΚΛΙΠΣ



- 15.5 x 2cm
- 19.5 x 2.3cm
- 25 x 2cm
- 7 x 2cm

ΚΩΔΙΚΟΣ	ΤΥΠΟΣ	ΤΙΜΗ
480090	Z299	3,00 €

### ΕΡΓΑΛΕΙΑ ΑΦΑΙΡΕΣΗΣ ΚΛΙΠΣ



- Μήκος: 225mm

ΚΩΔΙΚΟΣ	ΤΥΠΟΣ	ΤΙΜΗ
480089	Z300	6,50 €

### ΕΡΓΑΛΕΙΑ ΑΦΑΙΡΕΣΗΣ ΚΛΙΠΣ



- Μήκος: 205mm

ΚΩΔΙΚΟΣ	ΤΥΠΟΣ	ΤΙΜΗ
480091	Z314	4,00 €

### ΣΕΤ 27ΤΕΜ ΑΦΑΙΡΕΣΗΣ ΕΞΑΡΤΗΜΑΤΩΝ & ΚΛΙΠΣ SCR-27

Σετ εξαρτημάτων για την αφαίρεση κλιπς και εξαρτημάτων απο το σώμα του αυτοκινήτου. Αποτελείται από 27 τεμάχια διαφορετικών εργαλείων για να διευκολύνετε τις ανάγκες σας κατά την επισκευή.



ΚΩΔΙΚΟΣ	ΤΥΠΟΣ	ΤΕΜΑΧΙΑ ΣΤΟ ΣΕΤ	ΜΗΚΟΣ ΕΞΑΡΤ.	ΒΑΡΟΣ (ΣΕΤ)	ΥΛΙΚΟ	ΤΙΜΗ
430074	SCR-27	27 ΤΕΜ	18 cm	1,2 kg	Nylon Fibre	37,00 €

### ΜΑΧΑΙΡΑΚΙΑ ΑΠΟΚΟΛΛΗΤΗ ΜΠΑΡΜΠΡΙΖ ST-6614



ΤΥΠΟΣ	6614-08-1A	6614-08-1B	6614-08-2A	6614-08-2B	6614-08-2C	6614-08-2D
ΠΕΡΙΓΡΑΦΗ	Με γωνία 57 mm	Ευθύ 90 mm	Γάντζος 18 mm	Γάντζος 36 mm	Γάντζος dee 63 mm	Γάντζος ded 90 mm
ΤΙΜΗ	11,00 €	22,00 €	16,00 €	18,00 €	23,00 €	25,00 €



ΤΥΠΟΣ	6614-08-3A	6614-08-4A	6614-08-5A	6614-08-6A	6614-08-7A	6614-08-8A
ΠΕΡΙΓΡΑΦΗ	Κοίλο - Γωνία 30 mm	Με γωνία 8 mm	Ευθύ 35 mm	Με δόντια 35mm	Με γωνία 35 mm	Γάντζος 24 mm
ΤΙΜΗ	9,00 €	9,00 €	9,00 €	9,00 €	9,00 €	17,00 €

### ΑΝΑΛΩΣΙΜΑ ΑΕΡΟΣΦΥΡΟΥ ST-2220 R/H

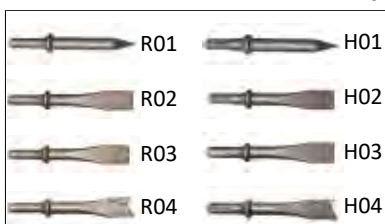

ΤΥΠΟΣ	ST-2003 (R**/H**)
ΠΕΡΙΓΡΑΦΗ	Καλέμια 120mm x Φ12mm CR-MO Στρογγυλή (R) & Εξάγωνη Σύνδεση (H)
ΤΙΜΗ	5,30 €

### ΑΝΑΛΩΣΙΜΑ ΣΕΓΑΣ ΑΕΡΑ ST-6611



ΤΥΠΟΣ	ST-2001	ST-2006	6611-35A	6611-35B	4431-02
ΠΕΡΙΓΡΑΦΗ	Ελατήριο Universal	Ελατήριο Δύο σημείων	Μαχαιράκια 32 δοντιών	Μαχαιράκια 24 δοντιών	Χειρ.Τσοκ 10mm
ΤΙΜΗ	3,00 €	7,00 €	2,30 €	2,30 €	16,00 €



**ΑΕΡΟΚΛΕΙΔΟ 1"**

Ικανότητα	M50
Εισαγωγή	1/2"
Μ. Ροπή	3.660 Nm

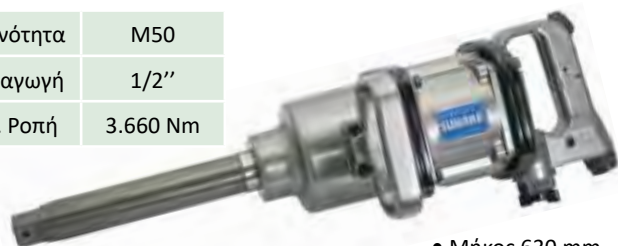

• Μήκος 630 mm

Βάρος	16.0 kg
Καταν/ση	708 L/min
Στροφές	3.000 rpm

ΚΩΔΙΚΟΣ	ΤΥΠΟΣ	ΤΙΜΗ
500632	ST-6800-8	1.000,00 €

**ΑΕΡΟΚΛΕΙΔΟ 1"**

Ικανότητα	M50
Εισαγωγή	1/2"
Μ. Ροπή	3.660 Nm



• Μήκος 443 mm

Βάρος	14.2 kg
Καταν/ση	708 L/min
Στροφές	3.000 rpm

ΚΩΔΙΚΟΣ	ΤΥΠΟΣ	ΤΙΜΗ
500651	ST-6800	950,00 €

**ΑΕΡΟΚΛΕΙΔΟ 1"**

Ικανότητα	M36
Εισαγωγή	1/2"
Μ. Ροπή	3.423 Nm
Μήκος	275 mm
Βάρος	7.4 kg
Καταν/ση	708 L/min
Στροφές	5.000 rpm



ΚΩΔΙΚΟΣ	ΤΥΠΟΣ	ΤΙΜΗ
500694	ST-5830 P	935,00 €

**ΑΕΡΟΚΛΕΙΔΟ 3/4" ΣΕ ΚΑΣΕΤΙΝΑ**

 • Περιλαμβάνονται 8 Τεμ.  
 "καρδάκια" 26mm - 38mm

Ικανότητα	M25
Εισαγωγή	1/4"
Μ. Ροπή	949 Nm
Μήκος	245 mm
Βάρος	4.5 kg
Καταν/ση	340 L/min
Στροφές	4.500 rpm



ΚΩΔΙΚΟΣ	ΤΥΠΟΣ	ΤΙΜΗ
410130	ST-5561 K	330,00 €

**ΑΕΡΟΚΛΕΙΔΟ 1/2"**

• Αναστρεφόμενο

Ικανότητα	M16
Εισαγωγή	1/4"
Μ. Ροπή	378 Nm
Μήκος	180 mm
Βάρος	2.1 kg
Καταν/ση	480 L/min
Στροφές	7.000 rpm



ΚΩΔΙΚΟΣ	ΤΥΠΟΣ	ΤΙΜΗ
506060	ST-M1001	72,00 €

**ΑΕΡΟΚΛΕΙΔΟ 1/2"**

• Αναστρεφόμενο

Ικανότητα	M16
Εισαγωγή	1/4"
Μ. Ροπή	515 Nm
Μήκος	190 mm
Βάρος	2.7 kg
Καταν/ση	266 L/min
Στροφές	7.000 rpm



ΚΩΔΙΚΟΣ	ΤΥΠΟΣ	ΤΙΜΗ
410124	ST-6643	175,00 €

**ΑΕΡΟΚΛΕΙΔΟ 3/4"**

• Αναστρεφόμενο

Ικανότητα	M28
Εισαγωγή	1/4"
Μ. Ροπή	1.220 Nm
Μήκος	252 mm
Βάρος	5.0 kg
Καταν/ση	340 L/min
Στροφές	4.500 rpm



ΚΩΔΙΚΟΣ	ΤΥΠΟΣ	ΤΙΜΗ
410181	ST-5568	305,00 €

**ΑΕΡΟΚΛΕΙΔΟ 1"**

Ικανότητα	M41
Εισαγωγή	1/2"
Μ. Ροπή	2.439 Nm
Μήκος	300 mm
Βάρος	8.9 kg
Καταν/ση	708 L/min
Στροφές	3.500 rpm



ΚΩΔΙΚΟΣ	ΤΥΠΟΣ	ΤΙΜΗ
500652	ST-55882-8	985,00 €

### mini ΑΕΡΟΚΛΕΙΔΟ 1/2"

- Αναστρεφόμενο

Ικανότητα	M16
Εισαγωγή	1/4"
Μ. Ροπή	678 Nm
Μήκος	99 mm
Βάρος	1.35 kg
Καταν/ση	480 L/min
Στροφές	11.000 rpm



ΚΩΔΙΚΟΣ	ΤΥΠΟΣ	ΤΙΜΗ
410088	ST-5149	205,00 €

### mini ΑΕΡΟΚΛΕΙΔΟ 1/2"

- Ρυθμιζόμενη Ροπή
- Δυνατότητα Αναστροφής

Μ. Ροπή	1.044 Nm
Μήκος	113 mm
Βάρος	1.35 kg
Καταν/ση	430 L/min
Στροφές	10.000 rpm



ΚΩΔΙΚΟΣ	ΤΥΠΟΣ	ΤΙΜΗ
410089	ST-C557	215,00 €

### mini ΑΕΡΟΚΛΕΙΔΟ 1/2"

- Ρυθμιζόμενη Ροπή
- Δυνατότητα Αναστροφής

Ικανότητα	M14
Εισαγωγή	1/4"
Μ. Ροπή	520 Nm
Μήκος	101 mm
Βάρος	1.60 kg
Καταν/ση	378 L/min
Στροφές	9800 L/min



ΚΩΔΙΚΟΣ	ΤΥΠΟΣ	ΤΙΜΗ
360468	MT-C520	85,00 €

### ΑΕΡΟΚΛΕΙΔΟ 1/2"

- Ρυθμιζόμενη Ροπή
- Δυνατότητα Αναστροφής

Ικανότητα	M18
Εισαγωγή	1/4"
Μ. Ροπή	854 Nm
Μήκος	210 mm
Βάρος	2.50 kg
Καταν/ση	480 L/min
Στροφές	8500 L/min



ΚΩΔΙΚΟΣ	ΤΥΠΟΣ	ΤΙΜΗ
360469	MT-3585	110,00 €

### ΑΕΡΟΚΛΕΙΔΟ 1/2"

- Αναστρεφόμενο

Ικανότητα	M21
Εισαγωγή	1/4"
Μ. Ροπή	1.355 Nm
Μήκος	195 mm
Βάρος	2.1 kg
Καταν/ση	480 L/min
Στροφές	8.500 rpm



ΚΩΔΙΚΟΣ	ΤΥΠΟΣ	ΤΙΜΗ
410051	ST-C554S	230,00 €

### ΑΕΡΟΚΛΕΙΔΟ 1/2"

- Αναστρεφόμενο

Μ. Ροπή	1.763 Nm
Μήκος	190 mm
Βάρος	2.3 kg
Καταν/ση	480 L/min
Στροφές	9.500 rpm



ΚΩΔΙΚΟΣ	ΤΥΠΟΣ	ΤΙΜΗ
410090	ST-C558	255,00 €

### ΑΕΡΟΚΑΣΤΑΝΙΑ 1/2"

- Αναστρεφόμενο

Ικανότητα	M13
Εισαγωγή	1/4"
Μ. Ροπή	82 Nm
Μήκος	280 mm
Βάρος	1.2 kg
Καταν/ση	113 L/min
Στροφές	200 rpm



ΚΩΔΙΚΟΣ	ΤΥΠΟΣ	ΤΙΜΗ
410180	ST-55594	100,00 €

### ΑΕΡΟΚΑΣΤΑΝΙΑ 1/2"

- Αναστρεφόμενο

Ικανότητα	M13
Εισαγωγή	1/4"
Μ. Ροπή	122 Nm
Μήκος	365 mm
Βάρος	2.0 kg
Καταν/ση	170 L/min
Στροφές	150 rpm



ΚΩΔΙΚΟΣ	ΤΥΠΟΣ	ΤΙΜΗ
410132	ST-5554	170,00 €

**ΑΕΡΟΚΑΣΤΑΝΙΑ 1/4"**

Ικανότητα	M7
Εισαγωγή	1/4"
Μ. Ροπή	34 Nm
Μήκος	165 mm
Βάρος	0.5 kg
Καταν/ση	115 L/min
Στροφές	230 rpm



ΚΩΔΙΚΟΣ	ΤΥΠΟΣ	ΤΙΜΗ
500631	ST-5555	82,00 €
410014	ST-5555A (3/8)	82,00 €

**ΑΕΡΟΚΑΣΤΑΝΙΑ 1/2" ΣΕ ΚΑΣΕΤΙΝΑ**

Ικανότητα	M13
Εισαγωγή	1/4"
Μ. Ροπή	61 Nm
Μήκος	260 mm
Βάρος	1.2 kg
Καταν/ση	113 L/min
Στροφές	150 rpm



ΚΩΔΙΚΟΣ	ΤΥΠΟΣ	ΤΙΜΗ
410133	ST-5553 K	95,00 €

**ΑΕΡΟΚΑΣΤΑΝΙΑ 1/2"**

- Αναστρεφόμενο

Ικανότητα	M13
Εισαγωγή	1/4"
Μ. Ροπή	82 Nm
Μήκος	280 mm
Βάρος	1.2 kg
Καταν/ση	113 L/min
Στροφές	180 rpm



ΚΩΔΙΚΟΣ	ΤΥΠΟΣ	ΤΙΜΗ
410011	ST-M3002	90,00 €

**ΚΑΡΦΩΤΙΚΟ ΑΕΡΟΣ ΠΑΛΑΜΗΣ**

Μήκος	100 mm
Βάρος	1,2 kg
Καταν/ση	140 L/min
Κρούσεις	1000 bpm



ΚΩΔΙΚΟΣ	ΤΥΠΟΣ	ΤΙΜΗ
500662	ST-3300	145,00 €

**ΣΕΓΑ ΑΕΡΟΣ (3mm)**

- Για την πλήρη σειρά σε **Ανταλλακτικά Μαχαιράκια** βλ. σελ. 231

Λάμα	10 mm
Δόνηση	6.9 m/s <sup>2</sup>
Μήκος	330 mm
Βάρος	0.7 kg
Καταν/ση	240 L/min
Κρούσεις	10.000 bpm



- Κοπή 3 mm σε Σίδηρο
- Κοπή 3 mm σε Αλουμίνιο

ΚΩΔΙΚΟΣ	ΤΥΠΟΣ	ΤΙΜΗ
410100	ST-6611	98,00 €

**ΣΕΓΑ ΑΕΡΟΣ ΣΕ ΚΑΣΕΤΙΝΑ (3mm)**

- Περιλαμβάνει Οδηγό, Κοπίδια & Ελαιωτήρα

Λάμα	10 mm
Θόρυβος	74 dB
Δόνηση	6.9 m/s <sup>2</sup>
Μήκος	330 mm
Βάρος	0.7-1.3 kg
Καταν/ση	240 L/min
Κρούσεις	10.000 bpm



ΚΩΔΙΚΟΣ	ΤΥΠΟΣ	ΤΙΜΗ
410101	ST-6611K	132,00 €

**ΑΠΟΚΟΛΛΗΤΗΣ ΠΑΡΜΠΡΙΖ**

- Για την πλήρη σειρά σε **Ανταλλακτικά Μαχαιράκια** βλ. σελ. 231

Λάμα	10 mm
Εισαγωγή	1/4"
Μήκος	200 mm
Βάρος	1.3 kg
Καταν/ση	170 L/min
Κρούσεις	20.000 bpm



- Με Μαχαιράκι 1Α

ΚΩΔΙΚΟΣ	ΤΥΠΟΣ	ΤΙΜΗ
410144	ST-6614	132,00 €

**ΑΠΟΚΟΛΛΗΤΗΣ ΠΑΡΜΠΡΙΖ ΣΕ ΚΑΣΕΤΙΝΑ**

- Περιλαμβάνονται: Μαχαιράκια τύπου 6614-1A / 3A / 5A Κλειδί άλλων 5mm

Λάμα	10 mm
Εισαγωγή	1/4"
Μήκος	200 mm
Βάρος	1.3 kg
Καταν/ση	170 L/min
Κρούσεις	20.000 bpm



ΚΩΔΙΚΟΣ	ΤΥΠΟΣ	ΤΙΜΗ
410173	ST-6614K	157,00 €

### ΔΡΑΠΑΝΟ ΑΕΡΟΣ

- Για την πλήρη σειρά σε **Ανταλλακτικά Τρυπάνια** βλ. σελ. 231



Τσοκ	10 mm
Εισαγωγή	1/4"
Μήκος	180 mm
Βάρος	0.9 kg
Καταν/ση	396 L/min
Στροφές	2.200 rpm

ΚΩΔΙΚΟΣ	ΤΥΠΟΣ	ΤΙΜΗ
410134	ST-4430	75,00 €

### ΔΡΑΠΑΝΟΚΑΤΣΑΒΙΔΟ ΑΕΡΟΣ

- Αναστρεφόμενο



Τσοκ	10 mm
Εισαγωγή	1/4"
Μήκος	180 mm
Βάρος	0.9 kg
Καταν/ση	396 L/min
Στροφές	1.800 rpm

ΚΩΔΙΚΟΣ	ΤΥΠΟΣ	ΤΙΜΗ
410135	ST-4431	76,00 €

### ΔΡΑΠΑΝΟ ΑΕΡΟΣ

- Για την πλήρη σειρά σε **Ανταλλακτικά Τρυπάνια** βλ. σελ. 231



Τσοκ	13 mm
Εισαγωγή	1/2"
Μήκος	180 mm
Βάρος	0.9 kg
Καταν/ση	480 L/min
Στροφές	800 rpm

ΚΩΔΙΚΟΣ	ΤΥΠΟΣ	ΤΙΜΗ
410136	ST-4440	120,00 €

### ΔΡΑΠΑΝΟΚΑΤΣΑΒΙΔΟ ΑΕΡΟΣ

- Αναστρεφόμενο



Τσοκ	13 mm
Εισαγωγή	1/4"
Μήκος	180 mm
Βάρος	0.9 kg
Καταν/ση	480 L/min
Στροφές	800 rpm

ΚΩΔΙΚΟΣ	ΤΥΠΟΣ	ΤΙΜΗ
410137	ST-4441	125,00 €

### ΓΩΝΙΑΚΟ ΔΡΑΠΑΝΟ ΑΕΡΟΣ



Τσοκ	10 mm
Εισαγωγή	1/4"
Μ. Ροπή	15 Nm
Μήκος	190 mm
Βάρος	0.96 kg
Καταν/ση	396 L/min
Στροφές	έως 1.900 rpm

ΚΩΔΙΚΟΣ	ΤΥΠΟΣ	ΤΙΜΗ
410138	ST-4435	135,00 €

### ΚΑΤΣΑΒΙΔΙ ΑΕΡΟΣ

- Αναστρεφόμενο



Τσοκ	6 mm
Εισαγωγή	1/4"
Ροπή	5-16 Nm
Μήκος	216 mm
Βάρος	1.21 kg
Καταν/ση	450 L/min
Στροφές	800 rpm

ΚΩΔΙΚΟΣ	ΤΥΠΟΣ	ΤΙΜΗ
410161	ST-4487	170,00 €

### ΕΥΘΥ ΚΑΤΣΑΒΙΔΙ ΑΕΡΟΣ



Τσοκ	5 mm
Εισαγωγή	1/4"
Μ. Ροπή	15 Nm
Μήκος	250 mm
Βάρος	0.9 kg
Καταν/ση	450 L/min
Στροφές	8.000 rpm

ΚΩΔΙΚΟΣ	ΤΥΠΟΣ	ΤΙΜΗ
410168	ST-4477	120,00 €

### ΕΥΘΥ ΚΑΤΣΑΒΙΔΙ ΑΕΡΟΣ ΣΕ ΚΑΖΕΤΙΝΑ

- Περιλαμβάνονται μύτες και αντάπτορας - 8 τεμάχια



Τσοκ	4-5 mm
Εισαγωγή	1/4"
Μ. Ροπή	35 Nm
Μήκος	185 mm
Βάρος	0.7-1.23 kg
Καταν/ση	270 L/min
Στροφές	8.000 rpm

ΚΩΔΙΚΟΣ	ΤΥΠΟΣ	ΤΙΜΗ
410166	ST-4460A K	100,00 €

**ΑΕΡΟΣΦΥΡΟ (ΜΕ ΣΕΤ 4 ΚΑΛΕΜΙΑ)**

- ST-2220 R Στρογγυλό
- ST-2220 H Εξάγωνο

Διαμ.	19.05 mm
Πιστόνι	66 mm
Εισαγωγή	1/4"
Μήκος	190 mm
Βάρος	1.6 kg
Καταν/ση	157 L/min
Κρούσεις	3.000 bpm



ΚΩΔΙΚΟΣ	ΤΥΠΟΣ	ΤΙΜΗ
410113	ST-2220 R (& H)	70,00 €

**ΜΑΤΣΑΚΟΝΙ ΑΕΡΟΣ (19 Βελόνες)**

Βελόνες	Φ3x180 mm
Πιστόνι	34 mm
Εισαγωγή	1/4"
Μήκος	410 mm
Βάρος	2.5 kg
Καταν/ση	250 L/min
Κρούσεις	4.000 bpm



- Με 19 Βελόνες  
Φ3 mm x 180mm  
Τύπος: 2275-24  
Κωδ.: 410045

ΚΩΔΙΚΟΣ	ΤΥΠΟΣ	ΤΙΜΗ
410186	ST-2275	265,00 €

**ΨΑΛΙΔΙ ΚΟΠΗΣ ΛΑΜΑΡΙΝΑΣ, ΑΕΡΟΣ**

- Κοπή 1.6 mm σε Ατσάλι
- Κοπή 1.2 mm σε Αλουμίνιο
- Για ευθεία κοπή

Διαμόρφ.	1.6/1.2 mm
Μήκος	210 mm
Βάρος	2.2 kg
Καταν/ση	170 L/min
Στροφές	2.200 rpm



ΚΩΔΙΚΟΣ	ΤΥΠΟΣ	ΤΙΜΗ
410141	ST-6621	98,00 €

**ΔΙΑΜΟΡΦΩΤΗΣ ΛΑΜΑΡΙΝΑΣ, ΑΕΡΟΣ**

Διαμόρφ.	1.6 mm
Τρύπημα	D 4-5mm
Μήκος	250 mm
Βάρος	1.3 kg
Καταν/ση	80 L/min



- Πίεση 8 bar

ΚΩΔΙΚΟΣ	ΤΥΠΟΣ	ΤΙΜΗ
410053	ST-6652D	98,00 €

**ΑΕΡΟΤΡΟΧΟΣ ΒΑΦΗΣ (Flexible)**

Ικανότητα	6 mm
Εισαγωγή	1/4"
Μήκος	170 mm
Βάρος	0.6 kg
Καταν/ση	370 L/min
Στροφές	22.000 rpm



- Μοτέρ 0.45 HP

ΚΩΔΙΚΟΣ	ΤΥΠΟΣ	ΤΙΜΗ
410322	ST-DG1306L	47,00 €

**ΑΕΡΟΚΟΠΙΔΟ**

Πιστόνι	50.3 mm
Εισαγωγή	1/4"
Μήκος	330 mm
Βάρος	1.5 kg
Καταν/ση	250 L/min
Κρούσεις	4.000 bpm



- Τετράγωνη υποδοχή

ΚΩΔΙΚΟΣ	ΤΥΠΟΣ	ΤΙΜΗ
410185	ST-2275F	180,00 €

**ΑΕΡΟΤΡΟΧΟΣ ΒΑΦΗΣ (Flexible)**

Ικανότητα	6 mm
Εισαγωγή	1/4"
Μήκος	173 mm
Βάρος	0.9 kg
Καταν/ση	368 L/min
Στροφές	22.000 rpm



- Μοτέρ 0.45 HP

ΚΩΔΙΚΟΣ	ΤΥΠΟΣ	ΤΙΜΗ
410110	ST-7733M	50,00 €

**ΑΕΡΟΤΡΟΧΟΣ ΒΑΦΗΣ (Flexible) ΣΕ ΚΑΣΕΤΙΝΑ**

- Περιλαμβάνονται 10 Τεμ. πέτρες τριβής διαφόρων μεγεθών και αντάπτορας

Ικανότητα	6 mm
Εισαγωγή	1/4"
Μήκος	173 mm
Βάρος	0.9 kg
Καταν/ση	368 L/min
Στροφές	22.000 rpm



ΚΩΔΙΚΟΣ	ΤΥΠΟΣ	ΤΙΜΗ
410109	ST-7733M K	77,00 €

### ΞΕΠΟΝΤΑΡΙΣΤΗΣ ΛΑΜΑΡΙΝΑΣ, ΑΕΡΟΣ

- Για την πλήρη σειρά σε Ανταλλακτικά Τρυπάνια βλ. σελ. 231



Τρύπημα	6.5/8.0mm	• Δυνατότητα ξεπονταριστή 6.5 mm ή 8.0 mm	<b>ΚΩΔΙΚΟΣ</b>	<b>ΤΥΠΟΣ</b>	<b>ΤΙΜΗ</b>
Εισαγωγή	1/4"		410143	ST-6654	115,00 €
Μήκος	228 mm				
Βάρος	1.4 kg				
Στροφές	1.800 rpm				

### ΞΕΠΟΝΤΑΡΙΣΤΗΣ ΛΑΜΑΡΙΝΑΣ, ΑΕΡΟΣ ΣΕ ΚΑΣΕΤΙΝΑ

- Περιλαμβάνει Ξεπονταριστές (2x6.5mm, 2x8.0mm), Ελαιωτήρα και κλειδί 2.5 mm



Τρύπημα	6.5/8.0mm	• Περιλαμβάνει Ξεπονταριστές (2 x 6.5mm, 2 x 8.0mm) 1 x Ελαιωτήρα & κλειδί 2.5mm	<b>ΚΩΔΙΚΟΣ</b>	<b>ΤΥΠΟΣ</b>	<b>ΤΙΜΗ</b>
Εισαγωγή	1/4"		410169	ST-6654K	200,00 €
Μήκος	228 mm				
Βάρος	1.4 kg				
Στροφές	1.800 rpm				

### ΠΡΙΤΣΙΝΑΔΟΡΟΣ ΑΕΡΟΣ 4.8 mm

- Κατάλληλο για Τυφλά Πριτσίνια Αλουμινίου, Ατσάλινα, Ανοξείδωτα
- Διάστάσεις: **2.4mm, 3.2 mm, 4.0 mm, 4.8 mm**



Κρούση	720 kg	• 2 Σιαγόνες	<b>ΚΩΔΙΚΟΣ</b>	<b>ΤΥΠΟΣ</b>	<b>ΤΙΜΗ</b>
Βάθος	14 mm		410140	ST-6615	125,00 €
Εισαγωγή	1/4" - 6.3bar				
Ύψος	273 mm				
Βάρος	1.5 kg				

### ΞΕΠΟΝΤΑΡΙΣΤΗΣ ΛΑΜΑΡΙΝΑΣ, ΑΕΡΟΣ ΣΕ ΚΑΣΕΤΙΝΑ -ΜΕ ΕΜΠΡΟΣΘΙΟ ΜΠΡΑΤΣΟ-

- Περιλαμβάνει: 4 x Ανταλλ. Ξεπονταριστές (2 x 6.5mm, 2 x 8.0mm) 1 x Ελαιωτήρα & κλειδί 2.5mm



Τρύπημα	6.5/8.0mm	• Περιλαμβάνει: 4 x Ανταλλ. Ξεπονταριστές (2 x 6.5mm, 2 x 8.0mm) 1 x Ελαιωτήρα & κλειδί 2.5mm	<b>ΚΩΔΙΚΟΣ</b>	<b>ΤΥΠΟΣ</b>	<b>ΤΙΜΗ</b>
Εισαγωγή	1/4"		410159	ST-6657K	370,00 €
Μήκος	235 mm				
Βάρος	1.9 kg				
Στροφές	1.800 rpm				

### ΠΡΙΤΣΙΝΑΔΟΡΟΣ ΑΕΡΟΣ 4.8 mm

- Χωρίς κενό
- Κατάλληλο για Τυφλά Πριτσίνια Αλουμινίου, Ατσάλινα, Ανοξείδωτα
- Διάστάσεις: **2.4mm, 3.2 mm, 4.0 mm, 4.8 mm**



Κρούση	900 kg	• 3 Σιαγόνες	<b>ΚΩΔΙΚΟΣ</b>	<b>ΤΥΠΟΣ</b>	<b>ΤΙΜΗ</b>
Βάθος	17 mm		410139	ST-6616	230,00 €
Εισαγωγή	1/4" - 6.3bar				
Ύψος	300 mm				
Βάρος	1.5 kg				

### ΑΕΡΟΥΔΡΑΥΛΙΚΟΣ ΠΡΙΤΣΙΝΑΔΟΡΟΣ 6.4 mm

- Με λειτουργία κενού
- Τυφλά Πριτσίνια Αλουμινίου, Ατσάλινα, Ανοξείδωτα
- Διάστάσεις: **4.8 mm, 6.4 mm**



Κρούση	1.800 kg	• Παραδίδεται σε Κασετίνα	• 2 Σιαγόνες	<b>ΚΩΔΙΚΟΣ</b>	<b>ΤΥΠΟΣ</b>	<b>ΤΙΜΗ</b>
Βάθος	19 mm			410183	ST-1819V	650,00 €
Εισαγωγή	1/4" - 6.3bar					
Ύψος	335 mm					
Βάρος	2.6 kg					

### ΒΕΝΤΟΥΖΑ ΜΟΝΗ

- Για Κάθετη Ανύψωση



Ικανότητα	15 kg	• Για Κάθετη Ανύψωση	<b>ΚΩΔΙΚΟΣ</b>	<b>ΤΥΠΟΣ</b>	<b>ΤΙΜΗ</b>
Διάμετρος	100 mm		410189	SC-9601J	32,00 €
Βάρος	0.38 kg				

### ΒΕΝΤΟΥΖΑ ΔΙΠΛΗ ΜΕ ΙΜΑΝΤΑ

- Για Κάθετη Ανύψωση
- Σετ 2 τεμαχίων με ιμάντα
- Ρυθμιζόμενη γωνία
- 150 kg ανά βεντούζα



Ικανότητα	150 kg	• Για Κάθετη Ανύψωση	• Σετ 2 τεμαχίων με ιμάντα	• Ρυθμιζόμενη γωνία	• 150 kg ανά βεντούζα	<b>ΚΩΔΙΚΟΣ</b>	<b>ΤΥΠΟΣ</b>	<b>ΤΙΜΗ</b>
Διάμετρος	118 mm					410111	SC-001	86,00 €
Βάρος	1,65 kg							

**ΠΑΛΙΝΔΡΟΜΙΚΗ ΡΑΣΠΑ ΑΕΡΟΣ ΜΕ ΠΙΑΣΤΡΕΣ**

Εισαγωγή	1/4"
Γυαλ/το	70x420 mm
Μήκος	410 mm
Βάρος	3.1 kg
Καταν/ση	180 L/min
Στροφές	2.500 rpm



- Ράσπα τριβής με ευθεία τριβή (χωρίς έκκεντρο) με δυο διαφορετικές εκδόσεις πλάκας.
- Το μοντέλο ST-7719 παραδίδεται με ελαστική πλάκα και πιάστρες συγκράτησης.
- Το μοντέλο ST-AS94NPH παραδίδεται με ελαστική πλάκα τύπου HOOKIT.

ΚΩΔΙΚΟΣ	ΤΥΠΟΣ	ΠΛΑΚΑ	ΤΙΜΗ
410105	ST-7719	ΜΕ ΠΙΑΣΤΡΕΣ	<b>155,00 €</b>
410386	ST-AS94NPH	HOOKIT	<b>160,00 €</b>

**150MM ΕΚΚΕΝΤΡΟ ΤΡΙΒΕΙΟ ΑΕΡΟΣ**

- Με ρύθμιση στροφών

Βάση	150 mm
Έκκεντρο	5 mm
Εισαγωγή	1/4"
Μεγ. Πίεση	6,3 bar
Βάρος	0.85 kg
Καταν/ση	480 L/min
Στροφές	13.500 rpm

**MAESTRO**  
INDUSTRIAL EQUIPMENT

**NEW**

ΚΩΔΙΚΟΣ	ΤΥΠΟΣ	ΤΙΜΗ
220207	POS-150/50	<b>135,00 €</b>

**150MM ΕΚΚΕΝΤΡΟ ΤΡΙΒΕΙΟ ΑΕΡΟΣ**

- Με ρύθμιση στροφών

Βάση	150 mm
Έκκεντρο	2,5 mm
Εισαγωγή	1/4"
Μεγ. Πίεση	6,3 bar
Βάρος	0.82 kg
Καταν/ση	480 L/min
Στροφές	13.500 rpm

**MAESTRO**  
INDUSTRIAL EQUIPMENT

**NEW**

ΚΩΔΙΚΟΣ	ΤΥΠΟΣ	ΤΙΜΗ
220208	POS-150/25	<b>135,00 €</b>

**75MM ΕΚΚΕΝΤΡΟ ΤΡΙΒΕΙΟ ΑΕΡΟΣ**

- Με ρύθμιση στροφών

Βάση	75 mm
Έκκεντρο	2,5 mm
Εισαγωγή	1/4"
Μεγ. Πίεση	6,3 bar
Βάρος	0.65 kg
Καταν/ση	480 L/min
Στροφές	13.500 rpm

**MAESTRO**  
INDUSTRIAL EQUIPMENT

**NEW**

ΚΩΔΙΚΟΣ	ΤΥΠΟΣ	ΤΙΜΗ
220209	POS-75/25	<b>115,00 €</b>

**mini ΕΚΚΕΝΤΡΟ ΤΡΙΒΕΙΟ ΑΕΡΟΣ**

- Με ρύθμιση στροφών

Βάση	30 mm
Άξονας	M6-F
Εισαγωγή	1/4"
Μήκος	168 mm
Βάρος	0.6 kg
Καταν/ση	127 L/min
Στροφές	7.500 rpm



- Μοτέρ 0.3 HP
- Έκκεντρο 3mm

ΚΩΔΙΚΟΣ	ΤΥΠΟΣ	ΤΙΜΗ
410324	ST-77471	<b>165,00 €</b>

**mini ΕΚΚΕΝΤΡΟ ΤΡΙΒΕΙΟ ΑΕΡΟΣ**

2 Βάσεις	30 & 75 mm
Έκκεντρο	4 mm
Άξονας	5/16"
Εισαγωγή	1/4"
Μήκος	160 mm
Βάρος	0.9 kg
Καταν/ση	368 L/min
Στροφές	16.000 rpm

**MAESTRO**  
INDUSTRIAL EQUIPMENT

•Velcro

ΚΩΔΙΚΟΣ	ΤΥΠΟΣ	ΤΙΜΗ
410369	ST-7146B	<b>125,00 €</b>

**mini ΠΕΡΙΣΤΡΟΦΙΚΟ ΤΡΙΒΕΙΟ ΑΕΡΟΣ ΣΕ ΚΑΣΕΤΙΝΑ**

- 10 Τεμ.: Δίσκοι P80,P100,P120  
x1: Δίσκοι COARSE,MED, FINE  
Για Ανταλ. Δίσκους Βλ.σελ. 141

Βάση	75 mm (TR)
Άξονας	1/4"
Μήκος	120 mm
Βάρος	0.7 kg
Καταν/ση	171 L/min
Στροφές	18.000 rpm



ΚΩΔΙΚΟΣ	ΤΥΠΟΣ	ΤΙΜΗ
410044	ST-7145 K	<b>180,00 €</b>

### ΓΩΝΙΑΚΟΣ ΤΡΟΧΟΣ ΑΕΡΟΣ

Εισαγωγή	3/8"
Δίσκος	180 mm
Μήκος	343 mm
Βάρος	3.2 kg
Καταν/ση	820 L/min
Στροφές	7.000 rpm



• Φ22 mm

ΚΩΔΙΚΟΣ	ΤΥΠΟΣ	ΤΙΜΗ
410108	ST-7741	345,00 €

### mini ΓΩΝΙΑΚΟΣ ΤΡΟΧΟΣ ΑΕΡΟΣ

Εισαγωγή	1/4"
Δίσκος	125 mm
Μήκος	230 mm
Βάρος	1.8 kg
Καταν/ση	540 L/min
Στροφές	11.000 rpm



• M10 x 1.5

ΚΩΔΙΚΟΣ	ΤΥΠΟΣ	ΤΙΜΗ
410107	ST-7737	165,00 €

### ΠΕΡΙΣΤΡΟΦΙΚΟΣ ΑΛΟΙΦΑΔΟΡΟΣ ΑΕΡΟΣ

Βάση	180 mm
Άξονας	M14
Εισαγωγή	1/4"
Μήκος	406 mm
Βάρος	2.9 kg
Καταν/ση	180 L/min
Στροφές	2.500 rpm



ΚΩΔΙΚΟΣ	ΤΥΠΟΣ	ΤΙΜΗ
410106	ST-7774	180,00 €

### mini ΚΟΦΤΗΣ ΑΕΡΟΣ

Δίσκος	75 mm
Εισαγωγή	1/4"
Μήκος	187 mm
Βάρος	0.8 kg
Καταν/ση	170 L/min
Στροφές	20.000 rpm



ΚΩΔΙΚΟΣ	ΤΥΠΟΣ	ΤΙΜΗ
410184	ST-6627	46,00 €

### ΑΕΡΟΤΡΙΒΕΙΟ ΤΑΙΝΙΑΣ

- Για ανταλ. Ταινίες & Γυαλόχαρτα βλ. Ενότητα STARCKE σελ. 141

Ταινία	10x330 mm
Εισαγωγή	1/4"
Μήκος	260 mm
Βάρος	0.9 kg
Καταν/ση	170 L/min
Στροφές	17.000 rpm



ΚΩΔΙΚΟΣ	ΤΥΠΟΣ	ΤΙΜΗ
410187	ST-7709	145,00 €

### ΑΕΡΟΤΡΟΧΟΣ ΕΛΑΣΤΙΚΩΝ (Flexible)

Δίσκος	65 mm
Εισαγωγή	1/4"
Μήκος	227 mm
Βάρος	1.1 kg
Καταν/ση	283 L/min
Στροφές	2.500 rpm



ΚΩΔΙΚΟΣ	ΤΥΠΟΣ	ΤΙΜΗ
410142	ST-6655	65,00 €

### mini ΠΕΡΙΣΤΡΟΦΙΚΟΣ ΑΛΟΙΦΑΔΟΡΟΣ ΑΕΡΟΣ

- Με ρύθμιση στροφών

Βάση	75 mm
Άξονας	5/16"
Εισαγωγή	1/4"
Μήκος	138 mm
Βάρος	0.8 / 2.0 kg
Καταν/ση	171 L/min
Στροφές	2.500 rpm



ΚΩΔΙΚΟΣ	ΤΥΠΟΣ	ΤΙΜΗ
410342	ST-7144	130,00 €

### mini ΠΕΡΙΣΤΡΟΦΙΚΟΣ ΑΛΟΙΦΑΔΟΡΟΣ ΑΕΡΟΣ ΣΕ ΚΑΣΕΤΙΝΑ

Βάση	75 mm
Άξονας	5/16"
Εισαγωγή	1/4"
Μήκος	138 mm
Βάρος	0.8 / 2.0 kg
Καταν/ση	171 L/min
Στροφές	2.500 rpm



ΚΩΔΙΚΟΣ	ΤΥΠΟΣ	ΤΙΜΗ
500673	ST-7144 Κ	200,00 €

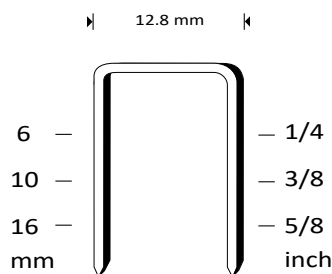

**ΚΑΡΦΩΤΙΚΟ ΑΕΡΟΣ ΓΙΑ ΤΑΠΕΤΣΑΡΙΕΣ - ΦΑΡΔΥ ΔΙΧΑΛΟ**

- BWG 21
- Χωρ. 100 δίχαλα

Πλάτος Δίχαλου	12.7 mm
Πάχος Δίχαλου	0.95 mm
Μύτη	0.65 x 0.95 mm
Πίεση Λειτουργίας	4.0 - 7.0 bar
Διαστάσεις (ΥxΠxΜ)	215 x 50 x 165 mm
Βάρος	0.85 kg

ΚΩΔΙΚΟΣ	ΤΥΠΟΣ	ΤΙΜΗ
410249	MS-8016B	45,00 €

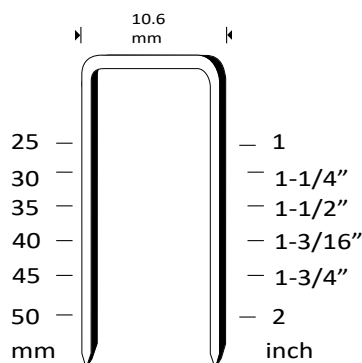
**ΚΑΡΦΩΤΙΚΟ ΑΕΡΟΣ ΓΙΑ ΤΑΠΕΤΣΑΡΙΕΣ - ΜΕΣΑΙΟ ΔΙΧΑΛΟ**

- Σειρά SENCO N
- BWG 16
- Χωρ. 150 δίχαλα

Πάχος Δίχαλου	1.651 mm
Μύτη	1.4 x 1.6 mm
Πίεση Λειτουργίας	5.2 - 7.5 bar
Διαστάσεις (ΥxΠxΜ)	355 x 85 x 295 mm
Βάρος	2.65 kg

ΚΩΔΙΚΟΣ	ΤΥΠΟΣ	ΤΙΜΗ
410209	MS-N850	135,00 €

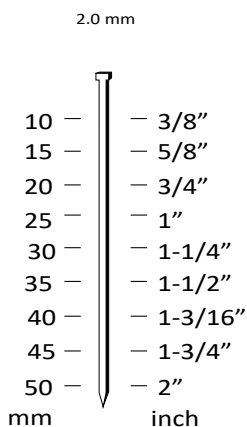
**ΚΑΡΦΩΤΙΚΟ ΑΕΡΟΣ ΚΑΡΦΙΤΣΑΣ ΜΕ ΚΕΦΑΛΙ**

- BWG 18
- Χωρ. 100 δίχαλα

Πάχος Δίχαλου	2.0 mm
Μύτη	1.25 x 1.05 mm
Πίεση Λειτουργίας	4.5 - 8.0 bar
Βάρος	3.0 kg

ΚΩΔΙΚΟΣ	ΤΥΠΟΣ	ΤΙΜΗ
410250	MB-F50A	55,00 €

### ΚΑΡΦΩΤΙΚΟ ΑΕΡΟΣ ΜΕ ΒΕΛΟΝΑΚΙ ΑΚΕΦΑΛΟ

- BWG 23
- Χωρ. 100 καρφίτσες

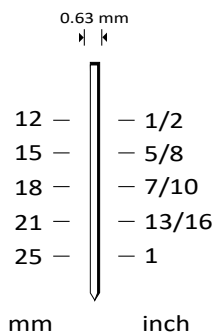

Πάχος Δίχαλου	0.635 mm
Μύτη	Φ 0.63 mm
Πίεση Λειτουργίας	4.0 - 7.0 bar
Βάρος	0.85 kg

ΚΩΔΙΚΟΣ	ΤΥΠΟΣ	ΤΙΜΗ
410251	MP-P6325B	55,00 €

### ΚΑΡΦΩΤΙΚΟ ΑΕΡΟΣ ΖΣΕ1 ΚΑΡΦΙΤΣΑ ή ΔΙΧΑΛΟ

- Σειρά Senco AX ή Senco L
- BWG 18
- Χωρ. 100 καρφίτσες ή 100 Δίχαλα

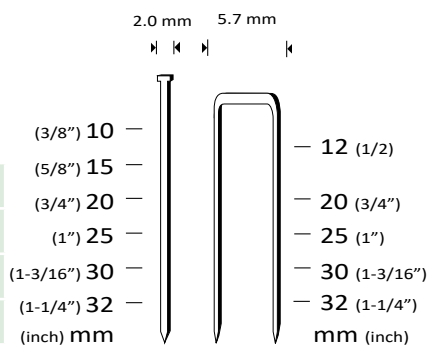

Κεφάλι Καρφίτσας	2.0 mm
Μύτη Καρφίτσας	1.25 x 1.05 mm
Πάχος Δίχαλου	5.7 mm
Μύτη Δίχαλου	1.25 x 1.05 mm
Πίεση Λειτουργίας	5.2 - 7.0 bar
Διαστάσεις (ΥxΠxΜ)	236 x 56 x 218 mm
Βάρος	1.34 kg

ΚΩΔΙΚΟΣ	ΤΥΠΟΣ	ΤΙΜΗ
410212	MBS-F32/9032	58,00 €

### ΚΑΡΦΩΤΙΚΟ ΑΕΡΟΣ ΖΣΕ1 ΚΑΡΦΙΤΣΑ ή ΔΙΧΑΛΟ

- Σειρά Senco AX ή Senco L
- BWG 18
- Χωρ. 100 καρφίτσες ή 100 Δίχαλα

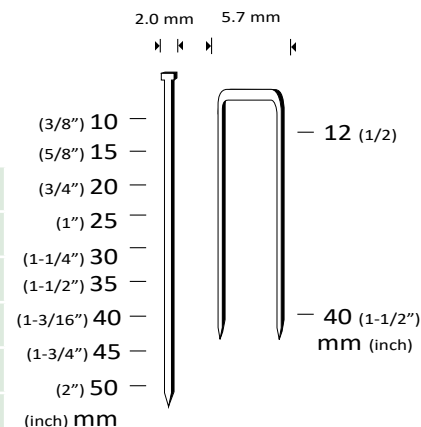

Κεφάλι Καρφίτσας	0.813 mm
Μύτη Καρφίτσας	1.25 x 1.05 mm
Πάχος Δίχαλου	5.7 mm
Μύτη Δίχαλου	1.25 x 1.05 mm
Πίεση Λειτουργίας	5.2 - 7.0 bar
Διαστάσεις (ΥxΠxΜ)	250 x 55 x 240 mm
Βάρος	1.46 kg

ΚΩΔΙΚΟΣ	ΤΥΠΟΣ	ΤΙΜΗ
410213	MBS-F50/9040	58,00 €



PORSCHE DESIGN



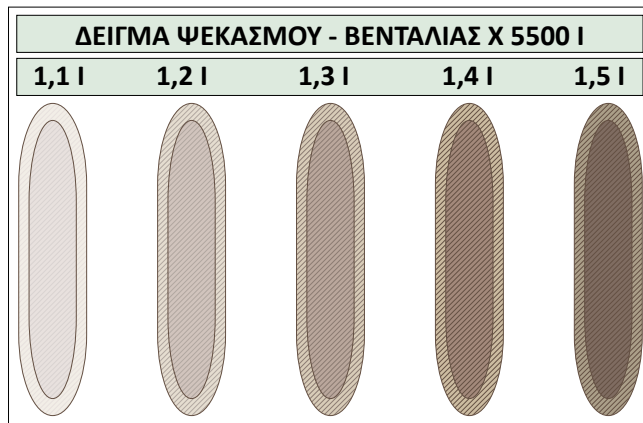
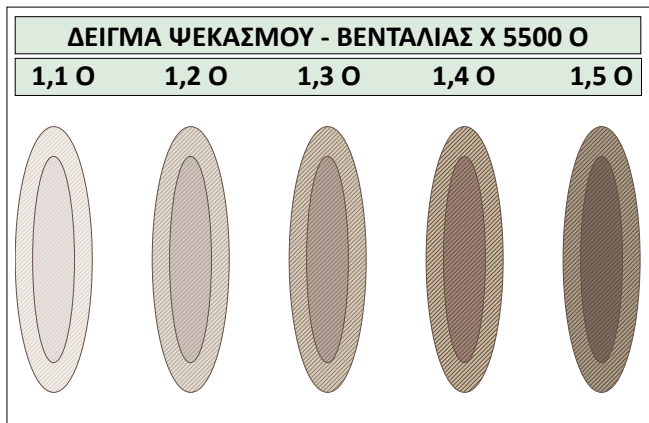

Πίεση	Κατανάλωση Αέρος	Απόσταση Βαφής
2,0 bar	430 lt / min	10 cm - 15 cm



• Παραδίδεται με κάδους RPS 0.6L & 0.9L

## SATAjet® X 5500 PHASER HVLP

ΠΕΡΙΓΡΑΦΗ	ΔΙΑΘΕΣΙΜΟ ΕΥΡΟΣ ΜΠΕΚ	ΤΙΜΗ
SATAjet® X 5500 HVLP PHAZER	1,2 - 1,3 - 1,4 ( I ή O )	1.480,00 €

## ΑΝΑΛΩΣΙΜΑ ΓΙΑ SATAjet® X 5500 PHASER HVLP

ΠΕΡΙΓΡΑΦΗ	ΔΙΑΘΕΣΙΜΟ ΕΥΡΟΣ ΜΠΕΚ	ΤΙΜΗ
ΣΕΤ ΜΠΕΚ ΓΙΑ SATAjet® X 5500 B HVLP	1,2 - 1,3 - 1,4 ( I ή O )	405,00 €
ΔΟΧΕΙΟ ΚΟΚΚΑΛΙΝΟ ΓΙΑ SATAjet® X 5500 HVLP	SATA QCC 0,6L CUP (1004960)	65,00 €

Πίεση	Κατανάλωση Αέρος	Απόσταση Βαφής
2,2 bar	290 lt / min	17 cm - 21 cm



• Παραδίδεται με κάδους RPS 0.6L & 0.9L

## SATAjet® X 5500 PHASER RP

ΠΕΡΙΓΡΑΦΗ	ΔΙΑΘΕΣΙΜΟ ΕΥΡΟΣ ΜΠΕΚ	ΤΙΜΗ
SATAjet® X 5500 RP PHAZER	1,2 - 1,3 ( I ή O )	1.480,00 €

## ΑΝΑΛΩΣΙΜΑ ΓΙΑ SATAjet® X 5500 PHASER RP

ΠΕΡΙΓΡΑΦΗ	ΔΙΑΘΕΣΙΜΟ ΕΥΡΟΣ ΜΠΕΚ	ΤΙΜΗ
ΣΕΤ ΜΠΕΚ ΓΙΑ SATAjet® X 5500 RP	1,2 - 1,3 ( I ή O )	405,00 €
ΔΟΧΕΙΟ ΚΟΚΚΑΛΙΝΟ ΓΙΑ SATAjet® X 5500 RP	SATA QCC 0,6L CUP (1004960)	65,00 €

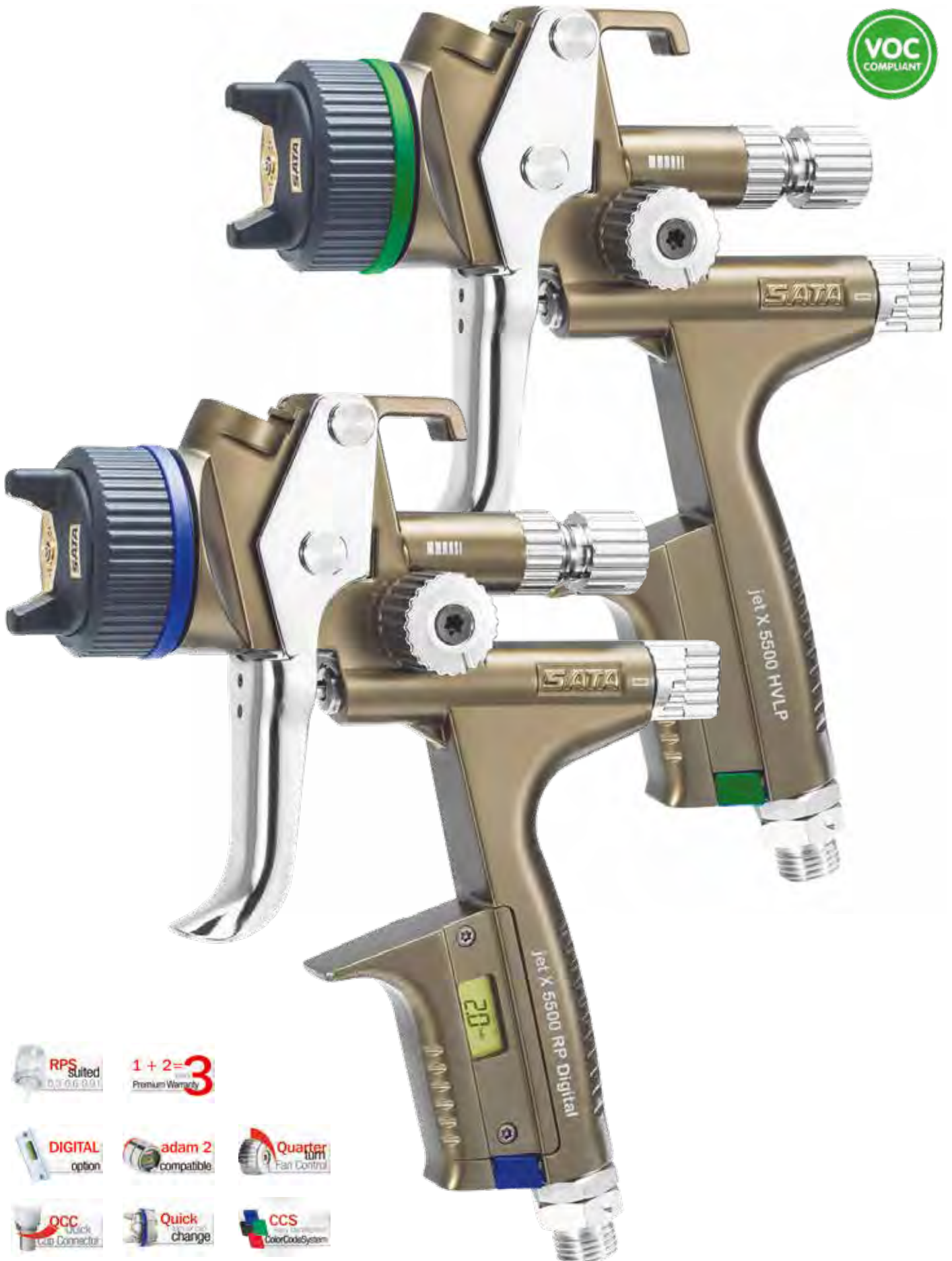

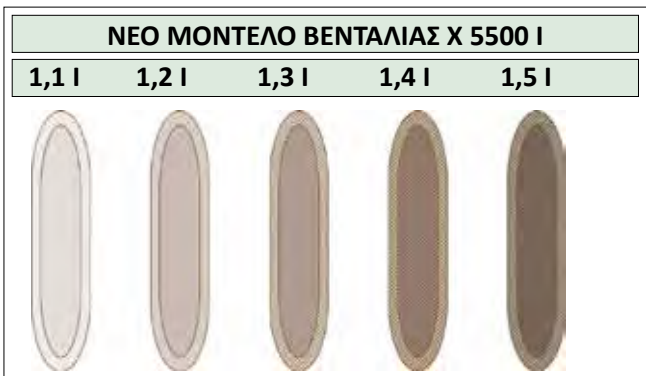
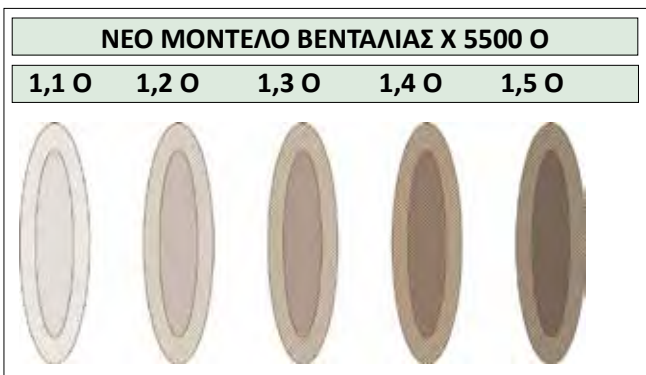
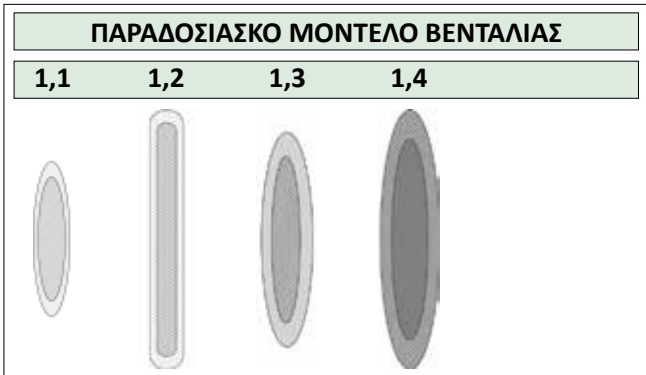

• Παραδίδεται με κάδους RPS 0.6L & 0.9L

**SATAjet® X 5500 HVLP**

ΠΕΡΙΓΡΑΦΗ	ΔΙΑΘΕΣΙΜΟ ΕΥΡΟΣ ΜΠΕΚ	ΤΙΜΗ
SATAjet® X 5500 HVLP	1,1 - 1,2 - 1,3 - 1,4 - 1,5 ( I ή O )	890,00 €
SATAjet® X 5500 HVLP DIGITAL (ΨΗΦΙΑΚΟ)	1,1 - 1,2 - 1,3 - 1,4 - 1,5 ( I ή O )	1.100,00 €

• Παραδίδεται με κάδους RPS 0.6L & 0.9L

**SATAjet® X 5500 RP**

ΠΕΡΙΓΡΑΦΗ	ΔΙΑΘΕΣΙΜΟ ΕΥΡΟΣ ΜΠΕΚ	ΤΙΜΗ
SATAjet® X 5500 RP	1,1 - 1,2 - 1,3 - 1,3cc - 1,4 - 1,5 - 1,6 - 1,8 ( I ή O )	890,00 €
SATAjet® X 5500 RP DIGITAL (ΨΗΦΙΑΚΟ)	1,1 - 1,2 - 1,3 - 1,4 ( I ή O )	1.100,00 €

**ΑΝΑΛΩΣΙΜΑ ΓΙΑ SATAjet® X 5500 B HVLP / RP**

ΠΕΡΙΓΡΑΦΗ	ΔΙΑΘΕΣΙΜΟ ΕΥΡΟΣ ΜΠΕΚ	ΤΙΜΗ
ΣΕΤ ΜΠΕΚ ΓΙΑ SATAjet® X 5500 HVLP / RP	1,1 - 1,2 - 1,3 - 1,4 - 1,5 ( I ή O ) , RP 1,6 - 1,8 ( I ή O )	265,00 €
ΔΟΧΕΙΟ ΚΟΚΚΑΛΙΝΟ ΓΙΑ SATAjet® X 5500	SATA QCC 0,6L CUP (1004960)	65,00 €



## SATAjet® 1500 B HVLP / RP

Το πιστόλι δημιουργήθηκε για τελικά υλικά βαφής, βερνίκια και βαφές 2K. Μεγάλη βεντάλια βαφής και εξαιρετική καλυπτικότητα για βαφές αυτοκινήτων, σκαφών και άλλων απαιτητικών επιφανειών.

Η έκδοση **HVLP** είναι κατάλληλη για ψεκασμό χρωμάτων καθώς χρησιμοποιεί μεγάλο όγκο αέρα και ατμοποιεί με την ελάχιστη δυνατή άχνα βαφής. Μεγάλος όγκος υλικού με χαμηλή πίεση εξαγωγής.

Η έκδοση **RP** είναι κατάλληλη για ψεκασμό βερνικιών καθώς προσανατολίζεται σε αυξημένο ψεκασμό υλικού για την μέγιστη ταχύτητα γεμίματος επιφάνειας.

## ΧΑΡΑΚΤΗΡΙΣΤΙΚΑ

- Πρότυπα βαφής VOC Legislation με μεταφορά υλικού >65% στην επιφάνεια προς βαφή.
- Εξαιρετικά παραγωγικό και γρήγορο.
- Ικανό να ψεκάσει υδατοδιαλύτα και συμβατικά υλικά.
- Ανωδιόμενο σώμα με μεγάλη αντοχή σε διαλυτικά και χημικά υλικά καθαρισμού και συντήρησης.
- Κατάλληλο για υλικά χρωμάτων και βερνικιών που έχουμε απαιτήσεις μπέκ 1,3 και 1.4.

Πίεση	Κατανάλωση Αέρος	Απόσταση Βαφής
2,0 bar	340 lt / min	12 cm - 17 cm









- Παραδίδεται με κάδο QCC 0.6L

SATAjet® 1500 B HVLP		
ΠΕΡΙΓΡΑΦΗ	ΔΙΑΘΕΣΙΜΟ ΕΥΡΟΣ ΜΠΕΚ	ΤΙΜΗ
SATAjet® 1500 B HVLP	1,3 - 1,4	<b>645,00 €</b>

ΑΝΑΛΩΣΙΜΑ ΓΙΑ SATAjet® 1500 B HVLP		
ΠΕΡΙΓΡΑΦΗ	ΔΙΑΘΕΣΙΜΟ ΕΥΡΟΣ ΜΠΕΚ	ΤΙΜΗ
ΣΕΤ ΜΠΕΚ SATAjet® 1500 B HVLP	1,3 - 1,4	<b>185,00 €</b>
ΔΟΧΕΙΟ ΚΟΚΚΑΛΙΝΟ ΓΙΑ SATAjet® 1500 B HVLP	SATA QCC 0,6L CUP (1004960)	<b>65,00 €</b>

Πίεση	Κατανάλωση Αέρος	Απόσταση Βαφής
2,4 bar	285 lt / min	18 cm - 23 cm









- Παραδίδεται με κάδο QCC 0.6L

SATAjet® 1500 B RP		
ΠΕΡΙΓΡΑΦΗ	ΔΙΑΘΕΣΙΜΟ ΕΥΡΟΣ ΜΠΕΚ	ΤΙΜΗ
SATAjet® 1500 B RP	1,3 - 1,4	<b>630,00 €</b>

ΑΝΑΛΩΣΙΜΑ ΓΙΑ SATAjet® 1500 B RP		
ΠΕΡΙΓΡΑΦΗ	ΔΙΑΘΕΣΙΜΟ ΕΥΡΟΣ ΜΠΕΚ	ΤΙΜΗ
ΣΕΤ ΜΠΕΚ SATAjet® 1500 B RP	1,3 - 1,4	<b>185,00 €</b>
ΔΟΧΕΙΟ ΚΟΚΚΑΛΙΝΟ ΓΙΑ SATAjet® 1500 B RP	SATA QCC 0,6L CUP (1004960)	<b>65,00 €</b>





## SATAjet® 1000 B HVLP / RP

Το πιστόλι είναι κατάλληλο για γενικές εφαρμογές βαφής με εξειδίκευση στα συμβατικά και υδατοδιάλυτα υλικά βιομηχανίας. Μεγάλο εύρος μπέκ για υλικά αυτοκινητοβιομηχανίας, σκαφών, επίπλων κ.α.

Η έκδοση **HVLP** είναι κατάλληλη για ψεκασμό χρωμάτων καθώς χρησιμοποιεί μεγάλο όγκο αέρα και ατμοποιεί με την ελάχιστη δυνατή άχνη βαφής. Μεγάλος όγκος υλικού με χαμηλή πίεση εξαγωγής. Η έκδοση **RP** είναι κατάλληλη για ψεκασμό βερνικιών καθώς προσανατολίζεται σε αυξημένο ψεκασμό υλικού για την μέγιστη ταχύτητα γεμίματος επιφάνειας.

## ΧΑΡΑΚΤΗΡΙΣΤΙΚΑ

- Πρότυπα βαφής VOC Legislation με μεταφορά υλικού >65% στην επιφάνεια προς βαφή.
- Ελαφρύ και ζυγισμένο.
- Ικανό να ψεκάσει υδατοδιάλυτα και συμβατικά υλικά.
- Ποιοτικά υλικά κατασκευής με μεγάλη αντοχή σε διαλυτικά και χημικά υλικά καθαρισμού και συντήρησης.
- Μεγάλο εύρος μπέκ ανάλογα την εφαρμογή και το υλικό που καλούμαστε να ψεκάσουμε.

Πίεση	Κατανάλωση Αέρος	Απόσταση Βαφής
2,0 bar	350 lt / min	13 cm - 17 cm

• Παραδίδεται με κάδο QCC 0.6L

SATAjet® 1000 B HVLP		
ΠΕΡΙΓΡΑΦΗ	ΔΙΑΘΕΣΙΜΟ ΕΥΡΟΣ ΜΠΕΚ	ΤΙΜΗ
SATAjet® 1000 B HVLP (Έκδοση IC)	1,3	545,00 €
SATAjet® 1000 B HVLP (Κύρια Έκδοση)	1.3 (IC) - 1,4 - 1,7 - 1,9 - 2,1	595,00 €

ΑΝΑΛΩΣΙΜΑ ΓΙΑ SATAjet® 1000 B HVLP		
ΠΕΡΙΓΡΑΦΗ	ΔΙΑΘΕΣΙΜΟ ΕΥΡΟΣ ΜΠΕΚ ΓΙΑ ΟΛΕΣ ΤΙΣ ΕΚΔΟΣΕΙΣ	ΤΙΜΗ
ΣΕΤ ΜΠΕΚ ΓΙΑ SATAjet® 1000 B HVLP	1,3 - 1,4 - 1,7 - 1,9 - 2,1	185,00 €
ΔΟΧΕΙΟ ΚΟΚΚΑΛΙΝΟ ΓΙΑ SATAjet® 1000 B HVLP	SATA QCC 0,6L CUP (1004960)	65,00 €

Πίεση	Κατανάλωση Αέρος	Απόσταση Βαφής
2,0 bar	275 LI / min	17 cm - 21 cm

• Παραδίδεται με κάδο QCC 0.6L

SATAjet® 1000 B RP		
ΠΕΡΙΓΡΑΦΗ	ΔΙΑΘΕΣΙΜΟ ΕΥΡΟΣ ΜΠΕΚ	ΤΙΜΗ
SATAjet® 1000 B RP (Έκδοση IC)	1,3 - 1,4	515,00 €
SATAjet® 1000 B RP (Κύρια Έκδοση)	0,8 - 1,0 - 1,6 - 1,8 - 2,0 - 2,5 - 3,0	535,00 €
	4,0	570,00 €
	5,0	570,00 €

ΑΝΑΛΩΣΙΜΑ ΓΙΑ SATAjet® 1000 B RP		
ΠΕΡΙΓΡΑΦΗ	ΔΙΑΘΕΣΙΜΟ ΕΥΡΟΣ ΜΠΕΚ ΓΙΑ ΟΛΕΣ ΤΙΣ ΕΚΔΟΣΕΙΣ	ΤΙΜΗ
ΣΕΤ ΜΠΕΚ ΓΙΑ SATAjet® 1000 B RP	0,8 - 1,0 - 1,3 - 1,4 - 1,6 - 1,8 - 2,0 - 2,5 - 3,0	185,00 €
	4,0 - 5,0	210,00 €
ΔΟΧΕΙΟ ΚΟΚΚΑΛΙΝΟ ΓΙΑ SATAjet® 1000 B RP	SATA QCC 0,6L CUP (1004960)	65,00 €



• Παραδίδεται με κάδο QCC 0.6L (SATA 1004960)



• Παραδίδεται με κάδο ΘΗΛΥΚΟ σепίρωμα (SATA 49379)

Πίεση	Κατανάλωση Αέρος	Απόσταση Βαφής
2,0 bar	275 lt / min	18 cm - 23 cm

Πίεση	Κατανάλωση Αέρος	Απόσταση Βαφής
4,0 bar	350 lt / min	18 cm - 23 cm

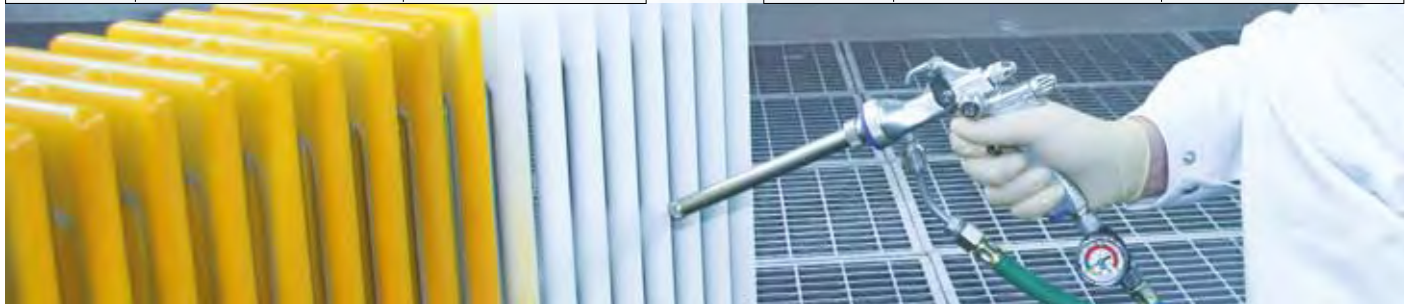

ECONOLINE - SATAjet® B		
ΠΕΡΙΓΡΑΦΗ	ΔΙΑΘΕΣΙΜΟ ΕΥΡΟΣ ΜΠΕΚ	ΤΙΜΗ
SATAjet® ECONOLINE	1,3 - 1,6 - 1,8	350,00 €
SATAjet® B	MSB - 1,4E - 1,5E - 1,7E - 2,0	525,00 €
ΑΝΑΛΩΣΙΜΑ ΓΙΑ ECONOLINE - SATAjet® B		
ΠΕΡΙΓΡΑΦΗ	ΔΙΑΘΕΣΙΜΟ ΕΥΡΟΣ ΜΠΕΚ	ΤΙΜΗ
ΣΕΤ ΜΠΕΚ SATAjet® ECONOLINE	1,3 - 1,6 - 1,8	105,00 €
ΣΕΤ ΜΠΕΚ SATAjet® B	1,0E - MSB - 1,4E - 1,5E - 1,7E - 2,0	160,00 €

## ΠΙΣΤΟΛΙΑ ΒΑΦΗΣ ΓΙΑ ΑΣΤΑΡΙΑ & ΥΠΟΣΤΡΩΜΑΤΑ



• Παραδίδεται με κάδο QCC 0.6L (SATA 1004960)



• Παραδίδεται με κάδο QCC 0.6L (SATA 1004960)

Πίεση	Κατανάλωση Αέρος	Απόσταση Βαφής
2,0 bar	350 lt / min	10 cm - 15 cm

Πίεση	Κατανάλωση Αέρος	Απόσταση Βαφής
1,8 bar	290 lt / min	17 cm - 21 cm



SATAjet® 100 BF HVLP / RP		
ΠΕΡΙΓΡΑΦΗ	ΔΙΑΘΕΣΙΜΟ ΕΥΡΟΣ ΜΠΕΚ	ΤΙΜΗ
SATAjet® 100 BF HVLP	1,4 - 1,7 - 1,9 - 2,1	505,00 €
SATAjet® 100 BF RP	1,4 - 1,6 - 1,8 - 2,0	415,00 €
ΑΝΑΛΩΣΙΜΑ ΓΙΑ SATAjet® 100 BF HVLP / RP		
ΠΕΡΙΓΡΑΦΗ	ΔΙΑΘΕΣΙΜΟ ΕΥΡΟΣ ΜΠΕΚ	ΤΙΜΗ
ΣΕΤ ΜΠΕΚ SATAjet® 100 BF HVLP / RP	1,4 - 1,7 - 1,9 - 2,1 / 1,4 - 1,6 - 1,8 - 2,0 - 'P'	145,00 €
ΔΟΧΕΙΟ ΚΟΚΚΑΛΙΝΟ ΓΙΑ SATAjet® 1000 BF	SATA QCC 0,6L CUP (1004960)	65,00 €



- Πίεση Αέρος : 2,0 bar
- Κατανάλωση Αέρος : 120 lt / min
- Απόσταση Βαφής : 12 cm - 15 cm

\* Παραδίδεται με κάδο QCC 125 mL  
Καπάκι με τάπα SATA 199075  
Τάπα για καπάκι SATA 197558



**SATAminijet® 4400 B HVLP**

ΠΕΡΙΓΡΑΦΗ	ΔΙΑΘΕΣΙΜΟ ΕΥΡΟΣ ΜΠΕΚ	ΤΙΜΗ
SATAminijet® 4400 B HVLP	0,8 SR - 1,0 SR - 1,2 SR	<b>510,00 €</b>

**ΑΝΑΛΩΣΙΜΑ ΓΙΑ SATAminijet® 4400 B HVLP**

ΠΕΡΙΓΡΑΦΗ	ΔΙΑΘΕΣΙΜΟ ΕΥΡΟΣ ΜΠΕΚ	ΤΙΜΗ
ΣΕΤ ΜΠΕΚ ΓΙΑ SATAminijet® 4400 B HVLP	0,8 SR - 1,0 SR - 1,2 SR - 1,4 SR	<b>160,00 €</b>
ΔΟΧΕΙΟ ΚΟΚΚΑΛΙΝΟ ΓΙΑ SATAminijet® 4400 B HVLP	SATA QCC 0,125 L CUP (197541)	<b>65,00 €</b>

- Πίεση Αέρος : 2,5 bar
- Κατανάλωση Αέρος : 200 lt / min
- Απόσταση Βαφής : 12 cm - 19 cm

\* Παραδίδεται με κάδο QCC 125 mL  
Καπάκι με τάπα SATA 199075  
Τάπα για καπάκι SATA 197558

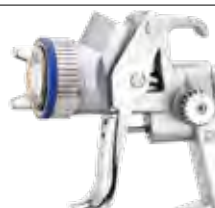

**SATAminijet® 4400 B RP**

ΠΕΡΙΓΡΑΦΗ	ΔΙΑΘΕΣΙΜΟ ΕΥΡΟΣ ΜΠΕΚ	ΤΙΜΗ
SATAminijet® 4400 B RP	0,8 SR - 1,0 SR - 1,2 SR	<b>510,00 €</b>

**ΑΝΑΛΩΣΙΜΑ ΓΙΑ SATAminijet® 4400 B RP**

ΠΕΡΙΓΡΑΦΗ	ΔΙΑΘΕΣΙΜΟ ΕΥΡΟΣ ΜΠΕΚ	ΤΙΜΗ
ΣΕΤ ΜΠΕΚ ΓΙΑ SATAminijet® 4400 B RP	0,8 SR - 1,0 SR - 1,2 SR - 1,3 SR	<b>160,00 €</b>
ΔΟΧΕΙΟ ΚΟΚΚΑΛΙΝΟ ΓΙΑ SATAminijet® 4400 B RP	SATA QCC 0,125 L CUP (197541)	<b>65,00 €</b>





Πίεση	Κατανάλωση Αέρος	Απόσταση Βαφής		
1,0-3,0 bar	10 lt / min	-		
<b>SATAggraph® 3</b>				
<b>ΠΕΡΙΓΡΑΦΗ</b>			<b>ΔΙΑΘΕΣΙΜΟ ΕΥΡΟΣ ΜΠΕΚ</b>	<b>ΤΙΜΗ</b>
SATAggraph® 3 Β Άνω δοχείο 2.5 ml (ΑΕΡΟΓΡΑΦΟΣ SATA 134551)			0,25	<b>625,00 €</b>
SATAggraph® 3 Η Πλάγιο δοχείο 5.0ml (ΑΕΡΟΓΡΑΦΟΣ SATA 134577)			0,25	<b>625,00 €</b>
<b>ΑΝΑΛΩΣΙΜΑ ΓΙΑ SATAggraph® 3</b>				
<b>ΠΕΡΙΓΡΑΦΗ</b>			<b>ΔΙΑΘΕΣΙΜΟ ΕΥΡΟΣ ΜΠΕΚ</b>	<b>ΤΙΜΗ</b>
ΣΕΤ ΜΠΕΚ ΓΙΑ SATAggraph® 3			0,15 - 0,25 - 0,45 - 0,65	<b>155,00 €</b>



• SATA 54478  
Χωνί Αερογράφου

• SATA 134551

• SATA 134577



Πίεση	Κατανάλωση Αέρος	Απόσταση Βαφής		
1,5 bar	40 lt / min	-		
<b>SATAjet® 20 B (ΠΡΩΗΝ DEKOR)</b>				
<b>ΠΕΡΙΓΡΑΦΗ</b>			<b>ΔΙΑΘΕΣΙΜΟ ΕΥΡΟΣ ΜΠΕΚ</b>	<b>ΤΙΜΗ</b>
SATAjet® 20 B (ΠΡΩΗΝ DEKOR)			0,2 - 0,35 - 0,5 - 0,8 - 1,0	<b>440,00 €</b>
<b>ΑΝΑΛΩΣΙΜΑ ΓΙΑ SATAjet® 20 B (ΠΡΩΗΝ DEKOR)</b>				
<b>ΠΕΡΙΓΡΑΦΗ</b>			<b>ΔΙΑΘΕΣΙΜΟ ΕΥΡΟΣ ΜΠΕΚ</b>	<b>ΤΙΜΗ</b>
ΣΕΤ ΜΠΕΚ ΓΙΑ SATAjet® 20 B (ΠΡΩΗΝ DEKOR)			0,2 (FL) - 0,2 - 0,35 - 0,5 - 0,8 - 1,0	<b>105,00 €</b>
ΔΟΧΕΙΟ ΚΟΚΚΑΛΙΝΟ ΓΙΑ SATAjet® 20 B			SATA 65 ML CUP (15669)	<b>45,00 €</b>





• Παραδίδεται με κάδο QCC 0.6L

	Πίεση	Κατανάλωση Αέρος	Απόσταση Βαφής
HVLP	2,0 bar	350 lt / min	13 cm - 17 cm
RP	2,0 bar	275 lt / min	17 cm - 21 cm



SATAjet® 1000 B LIGNUM 3		
ΠΕΡΙΓΡΑΦΗ	ΔΙΑΘΕΣΙΜΟ ΕΥΡΟΣ ΜΠΕΚ	ΤΙΜΗ
SATAjet® 1000 B LIGNUM 3 HVLP	1,4 - 1,7 - 1,9	630,00 €
SATAjet® 1000 B LIGNUM 3 RP	1,3 - 1,6 - 1,8 - 2,0 - 2,5	600,00 €
ΑΝΑΛΩΣΙΜΑ ΓΙΑ SATAjet® 1000 B LIGNUM 3		
ΠΕΡΙΓΡΑΦΗ	ΔΙΑΘΕΣΙΜΟ ΕΥΡΟΣ ΜΠΕΚ	ΤΙΜΗ
ΣΕΤ ΜΠΕΚ SATAjet® 1000 B HVLP / RP	HVLP: 1,4 - 1,7 - 1,9 - 2,1 / RP: 1,3 - 1,6 - 1,8 - 2,0 - 2,5	185,00 €
ΔΟΧΕΙΟ ΚΟΚΚΑΛΙΝΟ ΓΙΑ SATAjet® 1000 B LIGNUM 3	SATA QCC 0,6L CUP (1004960)	65,00 €





Πίεση	Κατανάλωση Αέρος	Απόσταση Βαφής
2,5 bar	275 lt / min	18 cm - 23 cm

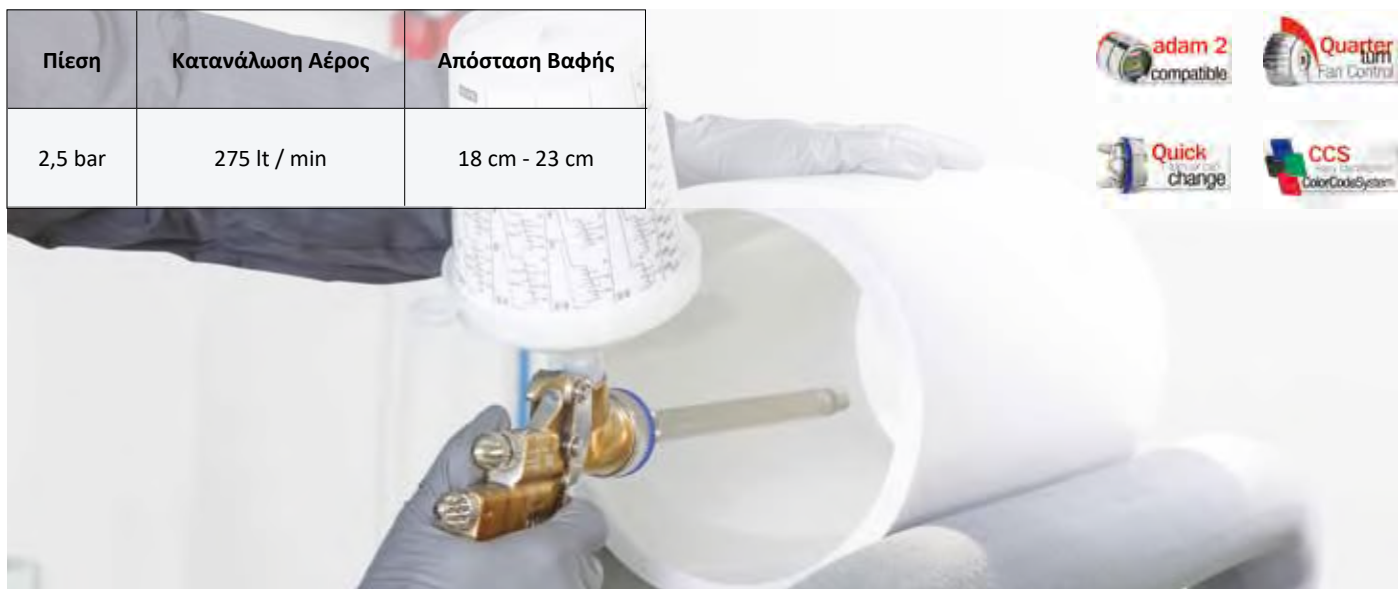

ΠΙΣΤΟΛΙΑ ΒΑΦΗΣ ΜΕ ΚΑΤΩ ΔΟΧΕΙΟ		
ΠΕΡΙΓΡΑΦΗ	ΔΙΑΘΕΣΙΜΟ ΕΥΡΟΣ ΜΠΕΚ	ΤΙΜΗ
SATAjet® H	1,5 - MSH	700,00 €
SATAjet® 1000 H RP	1,3 - 1,6 - 1,8 - 2,0	665,00 €
ΑΝΑΛΩΣΙΜΑ ΜΠΕΚ ΓΙΑ ΠΙΣΤΟΛΙΑ ΚΑΤΩ ΔΟΧΕΙΟΥ		
ΠΕΡΙΓΡΑΦΗ	ΔΙΑΘΕΣΙΜΟ ΕΥΡΟΣ ΜΠΕΚ	ΤΙΜΗ
ΣΕΤ ΜΠΕΚ SATAjet® H	1,5 - MSH - 2,0	179,00 €
ΣΕΤ ΜΠΕΚ SATAjet® 1000 H RP	1,3 - 1,6 - 1,8 - 2,0	179,00 €





Πίεση & Σύνδεση	Κατανάλωση Αέρος	Απόσταση Βαφής
2,5 bar Αέρας 1/4" 10 bar Υλικό 3/8"	560 Lt / min	13 cm - 17 cm

Πίεση & Σύνδεση	Κατανάλωση Αέρος	Απόσταση Βαφής
2.5-3,0 bar Αέρας 1/4" 10 bar Υλικό 3/8"	430 lt / min	15 cm - 23 cm



SATAjet® 3000 K HVLP / RP		
ΠΕΡΙΓΡΑΦΗ	ΔΙΑΘΕΣΙΜΟ ΕΥΡΟΣ ΜΠΕΚ	ΤΙΜΗ
SATAjet® 3000 K HVLP	0,8 - 1,0 - 1,2 - 1,4 - 1,6 - 2,0	900,00 €
SATAjet® 3000 K RP	0,8 - 1,1 - 1,3 - 1,5 - 1,7 - 2,0	900,00 €
ΑΝΑΛΩΣΙΜΑ ΓΙΑ SATAjet® 3000 K HVLP / RP		
ΠΕΡΙΓΡΑΦΗ	ΔΙΑΘΕΣΙΜΟ ΕΥΡΟΣ ΜΠΕΚ	ΤΙΜΗ
ΣΕΤ ΜΠΕΚ SATAjet® 3000 K HVLP	0,8 - 1,0 - 1,2 - 1,4 - 1,6 - 2,0	250,00 €
ΣΕΤ ΜΠΕΚ SATAjet® 3000 K RP	0,8 - 1,1 - 1,3 - 1,5 - 1,7 - 2,0	250,00 €



Πίεση & Σύνδεση	Κατανάλωση Αέρος	Απόσταση Βαφής	Πίεση	Κατανάλωση Αέρος	Απόσταση Βαφής
2,5 bar Αέρας 1/4" 10 bar Υλικό 3/8"	530 lt / min	17 cm - 21 cm	2,5 bar Αέρας 1/4" 10 bar Υλικό 3/8"	410 lt / min	17 cm - 21 cm



SATAjet® 1000 K HVLP / RP		
ΠΕΡΙΓΡΑΦΗ	ΔΙΑΘΕΣΙΜΟ ΕΥΡΟΣ ΜΠΕΚ	ΤΙΜΗ
SATAjet® 1000 K HVLP	0,8 - 1,0 - 1,2 - 1,4 - 1,6 - 2,0	645,00 €
SATAjet® 1000 K RP	0,8 - 1,1 - 1,3 - 1,5 - 1,7 - 2,0 - 2,5 - 3,0	645,00 €
ΑΝΑΛΩΣΙΜΑ ΓΙΑ SATAjet® 1000 K HVLP / RP		
ΠΕΡΙΓΡΑΦΗ	ΔΙΑΘΕΣΙΜΟ ΕΥΡΟΣ ΜΠΕΚ	ΤΙΜΗ
ΣΕΤ ΜΠΕΚ SATAjet® 1000 K HVLP	0,8 - 1,0 - 1,2 - 1,4 - 1,6 - 2,0	185,00 €
ΣΕΤ ΜΠΕΚ SATAjet® 1000 K RP	0,8 - 1,1 - 1,3 - 1,5 - 1,7 - 2,0 - 2,5 - 3,0 - 4,0 - 5,0	185,00 €



Πίεση	Σύνδεσμοι	Βάρος	Πίεση	Σύνδεσμοι	Βάρος
2,5 bar	Αέρας 1/4" Υλικό 1/4"	3,8 kg	3 bar	Αέρας 1/4" Υλικό 1/2"	14,8 kg

**SATA miniset 2L & paint set 10L ΜΕ ΠΙΣΤΟΛΙ & ΛΑΣΤΙΧΑ**

ΠΕΡΙΓΡΑΦΗ	ΔΙΑΘΕΣΙΜΟ ΕΥΡΟΣ ΜΠΕΚ		ΤΙΜΗ
SATA mini set® 2.0 lt ΜΕ ΠΙΣΤΟΛΙ ΚΑΙ ΛΑΣΤΙΧΑ 1,5m (56408)	HVLP	RP	2.050,00 €
SATA paint set® 10.0 lt ΜΕ ΠΙΣΤΟΛΙ ΚΑΙ ΛΑΣΤΙΧΑ 6m	0,8-1,0-1,2-1,4-1,6-2,0	0,8-1,1-1,3-1,5-1,7-2,0	4.000,00 €



- Θήκη Φίλτρου με Φίλτρο 60msh (ΑΡΣ. 3/8" - ΘΗΛ. 3/8")
- Κωδικός 38265
- **ΤΙΜΗ : 145,00 €**



- Καμπύλη - προέκταση για σύνδεση πιστολιού (ΑΡΣ. 3/8" - ΘΗΛ. 3/8")
- Κωδικός 92031
- **ΤΙΜΗ : 75,00 €**

- Max μήκος λάστιχων για κάδο 2lt έως 2m
- Max μήκος λάστιχων για κάδο 10lt έως 8m
- Για διαθέσιμους τύπους λάστιχων μεταφοράς αέρος και χρώματος βλέπε σελ. 220

## ΑΝΟΞΕΙΔΩΤΟΙ ΚΑΔΟΙ ΒΑΦΗΣ 2LT, 10LT & 48LT (ΣΚΕΤΟΙ)



Πίεση	Σύνδεσμοι	Βάρος	Πίεση	Σύνδεσμοι	Βάρος
2,5 bar	Αέρας 1/4" Υλικό 1/4"	1,2 kg	3 bar	Αέρας 1/4" Υλικό 1/2"	10,7 kg



### SATA ΣΚΕΤΟΙ ΚΑΔΟΙ 2L, 10L, 24L & 48L

ΠΕΡΙΓΡΑΦΗ	ΕΠΙΠΛΕΟΝ ΠΕΡΙΓΡΑΦΗ	ΤΙΜΗ
ΚΑΔΟΣ ΒΑΦΗΣ 2LT (120840)	ΚΑΔΟΣ ΒΑΦΗΣ ΧΩΡΙΣ ΠΙΣΤΟΛΙ ΚΑΙ ΛΑΣΤΧΑ ΧΩΡΗΤ. 2 lt	965,00 €
ΚΑΔΟΣ ΒΑΦΗΣ 10LT (14639)	ΚΑΔΟΣ ΒΑΦΗΣ ΧΩΡΙΣ ΠΙΣΤΟΛΙ ΚΑΙ ΛΑΣΤΧΑ ΧΩΡΗΤ. 10 lt	2.750,00 €
ΚΑΔΟΣ ΒΑΦΗΣ 24LT (177782)	ΚΑΔΟΣ ΒΑΦΗΣ ΧΩΡΙΣ ΠΙΣΤΟΛΙ ΚΑΙ ΛΑΣΤΧΑ ΧΩΡΗΤ. 24 lt	4.400,00 €
ΚΑΔΟΣ ΒΑΦΗΣ 48LT (177881)	ΚΑΔΟΣ ΒΑΦΗΣ ΧΩΡΙΣ ΠΙΣΤΟΛΙ ΚΑΙ ΛΑΣΤΧΑ ΧΩΡΗΤ. 48 lt	4.700,00 €

- Πλήρως ανοξειδωτοι κάδοι με εξαιρετικής ποιότητας φινιρίσμα για μεγάλη αντοχή σε διάβρωση και επαγγελματική χρήση.
- Όλοι οι κάδοι παραδίδονται με ρολόγια πίεσης και ταχυσυνδέσμους, έτοιμοι για χρήση.
- Οι κάδοι απο 10 lt έως και 48 lt , διαθέτουν αποσπώμενο εσωτερικό κάδο για μεγαλύτερη αντοχή και καλύτερο καθαρισμό.



- Adam2
- Ψηφιακός ρυθμιστής πίεσης για πιστόλια SATAjet® X 5500 και SATAjet® 5000 B
- Εύρος πίεσης από 0-10 bar

ΚΩΔΙΚΟΣ	ΠΕΡΙΓΡΑΦΗ	ΤΙΜΗ
505157	211540 ΓΙΑ SATAjet® 5500	<b>305,00 €</b>
505930	162081 ΚΑΠΑΚΙ ΒΑΣΗΣ	<b>10,00 €</b>



- Adam2
- Ψηφιακός ρυθμιστής πίεσης για SATAminiJet® 4400 B ή SATAjet® 1000 B , SATAjet® 1500 B SATAjet® 100 BF
- Εύρος πίεσης από 0-10 bar

ΚΩΔΙΚΟΣ	ΠΕΡΙΓΡΑΦΗ	ΤΙΜΗ
500966	160879 ΓΙΑ SATAminiJet® 4400 B	<b>285,00 €</b>
500965	160846 ΓΙΑ SATAjet® 1000B / 100BF	<b>285,00 €</b>



- Adam2
- Ρυθμιστής & μετρητής πίεσης για SATAjet® 5000 B & 5500 με αποσπώμενη βάση
- Δυνατότητα να αφαιρέσουμε τον μετρητή από την βάση

ΚΩΔΙΚΟΣ	ΠΕΡΙΓΡΑΦΗ	ΤΙΜΗ
505197	160689 ΜΕΤΡ. ΠΙΕΣΗΣ (Χ.ΒΑΣΗ)	<b>230,00 €</b>
505198	211565 ΒΑΣΗ ΜΕΤΡΗΤΗ ΠΙΕΣΗΣ	<b>95,00 €</b>



- Αναλογικός μετρητής και ρυθμιστής πίεσης της SATA για όλα τα πιστόλια βαφής
- Εύρος πίεσης από 0-10 bar

ΚΩΔΙΚΟΣ	ΠΕΡΙΓΡΑΦΗ	ΤΙΜΗ
210522	27771 ΑΝΑΛ. ΜΕΤΡΗΤΗΣ ΠΙΕΣΗΣ	<b>105,00 €</b>



- Οικονομικός αναλογικός μετρητής και ρυθμιστής πίεσης της Maestro για όλα τα πιστόλια βαφής.
- Εύρος πίεσης από 0-10 bar

**MAESTRO**  
INDUSTRIAL EQUIPMENT

ΚΩΔΙΚΟΣ	ΠΕΡΙΓΡΑΦΗ	ΤΙΜΗ
210484	PRO-01 ΑΝΑΛΟΓΙΚΟΣ ΜΕΤΡΗΤΗΣ	<b>25,00 €</b>
210410	Pro-07 ΑΝΑΛ. ΜΕΤΡ. ΜΕ ΕΛΕΥΘ. ΠΑΞΙΜΑΔΙ	<b>30,00 €</b>



- Οικονομικός ψηφιακός ρυθμιστής πίεσης για τα πιστόλια βαφής.
- Εύρος πίεσης από 0-10 bar.
- Δυνατότητα αλλαγής μπαταρίας.

ΚΩΔΙΚΟΣ	ΠΕΡΙΓΡΑΦΗ	ΤΙΜΗ
210485	PRO-02B ΨΗΦΙΑΚΟΣ ΜΕΤΡΗΤΗΣ	<b>50,00 €</b>



**SATA QMR ΡΥΘΜΙΣΤΗΣ**

- “Εξυπνο” κουμπί εναλλαγής θέσεων για 2 θέσεις κατά την διαδικασία της βαφής.

ΚΩΔΙΚΟΣ	ΤΥΠΟΣ	ΤΙΜΗ
210896	SATA 1162817	<b>68,00 €</b>



**ΦΙΛΤΡΑ ΑΝΩ ΔΟΧΕΙΟΥ**

- Φίλτρα καθαρισμού χρώματος για πιστόλια με άνω δοχείο
- FM2911: Φ11.0mm, 24mm
- N31H827: Φ10.6mm, 23mm (H827)

ΚΩΔΙΚΟΣ	ΤΥΠΟΣ	ΠΛΕΓΜΑ	ΤΙΜΗ
500301	FM2911	ΜΕΤΑΛΛΙΚΟ (MESH: 60)	<b>1,25 €</b>
210393	N31H827	ΠΛΑΣΤΙΚΟ (MESH: 700)	<b>1,00 €</b>



**ΦΙΛΤΡΑ ΚΑΤΩ ΔΟΧΕΙΟΥ**

- Φίλτρα καθαρισμού χρώματος για πιστόλια με κάτω δοχείο και διάμετρο φίλτρου
- Φ29mm / Φ38mm, 43mm

ΚΩΔΙΚΟΣ	ΤΥΠΟΣ	ΠΛΕΓΜΑ	ΤΙΜΗ
500400	FM2907	ΜΕΤΑΛΛΙΚΟ (MESH: 130)	<b>1,20 €</b>
500445	FM2907N	ΠΛΑΣΤΙΚΟ (MESH: 130)	<b>1,20 €</b>



**ΦΙΛΤΡΑ ΚΑΤΩ ΔΟΧΕΙΟΥ**

- Φίλτρα καθαρισμού χρώματος για πιστόλια με κάτω δοχείο
- Μεταλλικό πλέγμα
- MESH: 80

ΚΩΔΙΚΟΣ	ΤΥΠΟΣ	ΤΙΜΗ
500302	FM2905	<b>2,00 €</b>

## ΦΙΛΤΡΑ - ΚΑΘΑΡΙΣΜΟΣ ΠΙΣΤΟΛΙΩΝ ΒΑΦΗΣ



- Φλάντζες για πιστόλια κάτω δοχείου της SATA

ΚΩΔΙΚΟΣ	ΠΕΡΙΓΡΑΦΗ	ΤΙΜΗ
500305	SATA 51680 ΤΣΟΧΙΝΗ ΦΛΑΝΤΖΑ ΚΥΚΛΙΚΗ	3,90 €
500307	SATA 45286 ΔΙΑΦ. ΦΛΑΝΤΖΑ Κ.ΔΟΧΕΙΟΥ	3,90 €



- Φλάντζες για πιστόλια κάτω δοχείου H827 PRO & N2000S της MAESTRO

ΚΩΔΙΚΟΣ	ΠΕΡΙΓΡΑΦΗ	ΤΙΜΗ
210328	MAESTRO ΤΣΟΧΙΝΗ ΦΛΑΝΤΖΑ ΚΑΤΩ ΔΟΧ.	1,00 €
210329	MAESTRO ΔΙΑΦΑΝΗ ΦΛΑΝΤΖΑ ΚΑΤΩ ΔΟΧ	1,00 €

### ΦΙΛΤΡΑ ΠΙΣΤΟΛΙΟΥ



ΚΩΔΙΚΟΣ	ΤΥΠΟΣ	MESH	ΥΛΙΚΑ	ΙΞΩΔΕΣ	ΤΙΜΗ
500420	FM2100Y	100	ΒΕΛΑΤΟΥΡΑ	ΜΕΣΑΙΟ	3,00 €
500422	FM2150BL	150	ΛΑΚΕΣ	ΧΑΜΗΛΟ	3,00 €
500423	FM2200R	200	ΒΕΡΝΙΚΙΑ	ΠΟΛΥ ΧΑΜ.	3,00 €

### ΦΙΛΤΡΑ ΠΛΥΝΤΗΡΙΑ ΠΙΣΤΟΛΙΩΝ UGC



- Φίλτρα καθαρισμού χρώματος για πλυντήρια UGC και διάμετρο φίλτρου Φ28mm.
- Μεταλλικό πλέγμα, λαστ. Φ10mm
- MESH: 40

ΚΩΔΙΚΟΣ	ΤΥΠΟΣ	ΤΙΜΗ
500426	FM2918	5,00 €

### ΜΙΝΙ ΑΦΥΓΡΑΝΤΗΡΑΣ



- Μίνι αφυγραντήρας πιστολιών για αποφυγή υγρασίας κατα την διαδικασία βαφής

ΚΩΔΙΚΟΣ	ΤΥΠΟΣ	ΤΙΜΗ
210548	9878 ΑΡΣ. 1/4	110,00 €

### ΣΕΤ ΚΑΘΑΡΙΣΜΟΥ ΠΙΣΤΟΛΙΩΝ ΜΕ 5 ΒΟΥΡΤΣΑΚΙΑ



- Βουρτσάκια: 5 διαφόρων μεγεθών

ΚΩΔΙΚΟΣ	ΤΥΠΟΣ	ΤΙΜΗ
430016	ΒΚ001	4,20 €

### ΣΕΤ ΚΑΘΑΡΙΣΜΟΥ ΠΙΣΤΟΛΙΩΝ ΜΕ 22 ΕΞΑΡΤΗΜΑΤΑ



- Παραδίδεται σε κοκάλινη θήκη
- Εξαρτήματα: 22

ΚΩΔΙΚΟΣ	ΤΥΠΟΣ	ΤΙΜΗ
430018	ΒΚ002	23,00 €

### ΣΕΤ ΚΑΘΑΡΙΣΜΟΥ ΠΙΣΤΟΛΙΩΝ ΜΕ 20 ΕΞΑΡΤΗΜΑΤΑ



- Παραδίδεται σε χάρτινη θήκη
- Εξαρτήματα: 20

ΚΩΔΙΚΟΣ	ΤΥΠΟΣ	ΤΙΜΗ
430019	ΒΚ003	14,00 €

### ΣΕΤ ΚΑΘΑΡΙΣΜΟΥ ΠΙΣΤΟΛΙΩΝ ΜΕ 13 ΕΞΑΡΤΗΜΑΤΑ



- Παραδίδεται σε χάρτινη θήκη
- Εξαρτήματα: 13
- Τύπος: CK130

ΚΩΔΙΚΟΣ	ΤΥΠΟΣ	ΤΙΜΗ
430011	CK130	8,00 €

### ΣΕΤ ΚΑΘΑΡΙΣΜΟΥ ΠΙΣΤΟΛΙΩΝ ΜΕ 17 ΕΞΑΡΤΗΜΑΤΑ



- Παραδίδεται σε χάρτινη θήκη
- Εξαρτήματα: 17
- Τύπος: 93017

ΚΩΔΙΚΟΣ	ΤΥΠΟΣ	ΤΙΜΗ
430017	93017	13,00 €

## ΔΟΧΕΙΑ ΧΡΩΜΑΤΩΝ & ΒΕΡΝΙΚΙΩΝ - ΔΟΧΕΙΑ UV

### SATA® RPS®

#### Multi-Purpose Cup System / Δοχεία Πολλαπλών Χρήσεων

- Ιδανικά για βαφεία
- Μακροχρόνια φύλαξη χρωμάτων με μηδενικές απώλειες χρώματος
- Σπείρωμα QCC, συμβατά με τα νέα πιστόλια της SATA



ΤΥΠΟΣ	ΠΕΡΙΓΡΑΦΗ	ΕΞΟΠΛΙΣΜΕΝΟ ΜΕ ΦΙΛΤΡΟ	ΚΟΥΤΙ	ΧΩΡΗΤΙΚΟΤΗΤΑ	ΤΙΜΗ
SATA 1010389	RPS 0.3 lt	125μm (ΣΙΤΑ ΜΠΛΕ)	40 ΤΕΜ	300 ml	<b>2,50 €</b>
SATA 1010397	RPS 0.3 lt	200μm ("ΒΑΡΕΛΑΚΙ" ΠΡΑΣΙΝΟ)	40 ΤΕΜ	300 ml	<b>2,50 €</b>
SATA 1010438	RPS 0.6 lt	125μm (ΣΙΤΑ ΜΠΛΕ)	60 ΤΕΜ	600 ml	<b>2,80 €</b>
SATA 1010488	RPS 0.6 lt	200μm ("ΒΑΡΕΛΑΚΙ" ΠΡΑΣΙΝΟ)	60 ΤΕΜ	600 ml	<b>2,80 €</b>
SATA 1011973	RPS 0.9 lt	125μm (ΣΙΤΑ ΜΠΛΕ)	40 ΤΕΜ	900 ml	<b>3,40 €</b>
SATA 1011981	RPS 0.9 lt	200μm ("ΒΑΡΕΛΑΚΙ" ΠΡΑΣΙΝΟ)	40 ΤΕΜ	900 ml	<b>3,40 €</b>
SATA 160606	ΦΙΛΤΡΟ ΣΙΤΑΣ	125μm ΓΙΑ RPS: 300mL	-	ΑΝΤΑΛΛΑΚΤΙΚΟ	<b>1,60 €</b>
SATA 131979	ΦΙΛΤΡΟ ΣΙΤΑΣ	125μm ΓΙΑ RPS: 600/900mL	-	ΑΝΤΑΛΛΑΚΤΙΚΟ	<b>1,80 €</b>
SATA 131987	ΦΙΛΤΡΟ "ΒΑΡΕΛΑΚΙ"	200 μm ΓΙΑ RPS: 300/600/900mL	-	ΑΝΤΑΛΛΑΚΤΙΚΟ	<b>1,60 €</b>

- Ο κάδος πιστολιών FP-600UV είναι συμβατός με πιστόλια της **DEVILBISS**. Κατάλληλος για σύγχρονα υλικά τεχνολογίας στεγνώματος **UV**.



- 600 mL (Κουτί 60 τεμ.)

**MAESTRO**  
INDUSTRIAL EQUIPMENT

ΚΩΔΙΚΟΣ	ΤΥΠΟΣ	ΠΕΡΙΓΡΑΦΗ	ΤΙΜΗ
380237	FP-600UV	ΔΟΧΕΙΟ 600 mL , QCC	<b>25,00 €</b>

- Δοχεία **UV** προετοιμασίας χρώματος και βαφής με διαγραμμίσεις ανάμιξης χρωμάτων. Παραδίδεται σέτ με φίλτρο (πράσινο) 200 μm ή με φλάντζα (μπλέ) 125 μm.



- 600 mL (Κουτί 60 τεμ.)

ΚΩΔΙΚΟΣ	ΤΥΠΟΣ	ΠΕΡΙΓΡΑΦΗ	ΤΙΜΗ
505106	1010496	RPS UV 600 mL, ΦΙΛΤΡΟ 125 μm	<b>3,70 €</b>
505918	1010503	RPS UV 600 mL, ΦΙΛΤΡΟ 200 μm	<b>3,70 €</b>

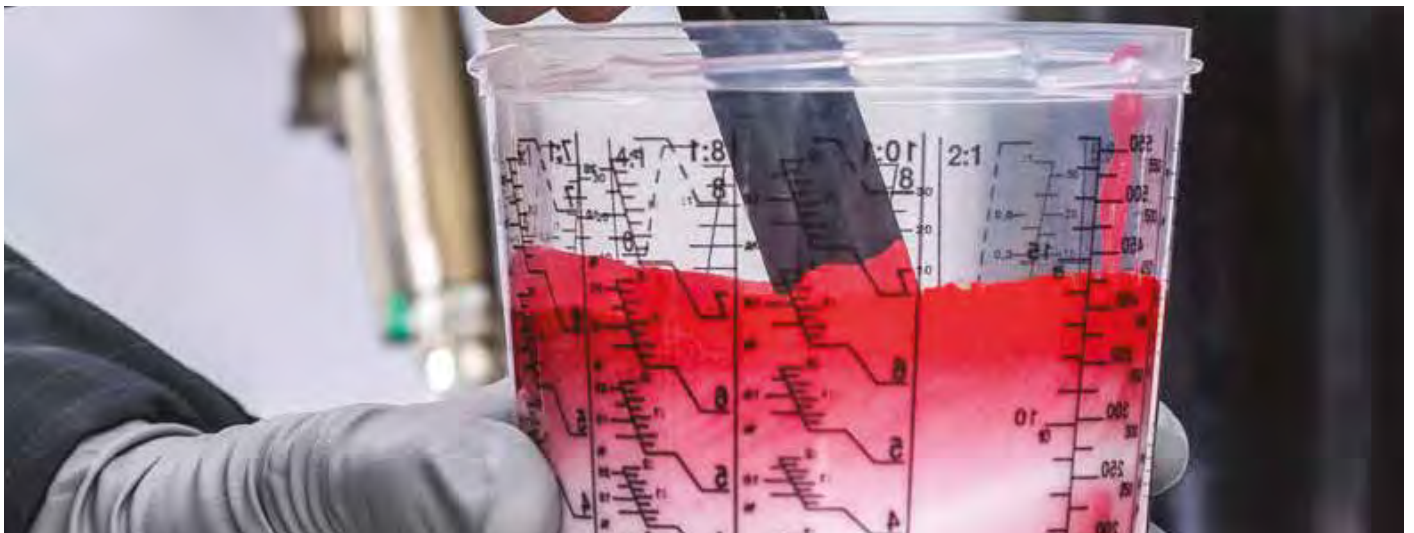

**ΑΝΤΑΠΤΟΡΕΣ ΑΛΟΥΜΙΝΙΟΥ ΓΙΑ ΠΙΣΤΟΛΙΑ ΒΑΦΗΣ**

ΚΩΔΙΚΟΣ	ΤΥΠΟΣ	ΓΙΑ ΚΑΔΟ	ΠΙΣΤΟΛΙ	ΜΟΝΤΕΛΟ ΠΙΣΤΟΛΙΟΥ	ΣΠΕΙΡΩΜΑ	ΤΙΜΗ
460190	DZAT-101	3M PPS	IWATA	W300, LPH300, LS400, Supernova, WS400	1/4"-M19 PSB (ΑΡΣ)	15,00 €
460191	DZAT-102		IWATA	W400, WR400, LPA94, VXL, LPH 400	M16x1.5 (ΘΗΛ)	15,00 €
460192	DZAT-103		SATA	SATAjet, minijet	QUICK LOCK (QCC)	15,00 €
460193	DZAT-104		DEVILBISS	PRI, GTI, GFP, GFV, GFHV510, DV1	3/8"-M19 PSB (ΑΡΣ)	15,00 €
460194	SZAT-101	SATA RPS	IWATA	W300, LPH300, LS400, Supernova, WS400	1/4"-M19 PSB (ΑΡΣ)	15,00 €
460195	SZAT-102		IWATA	W400, WR400, LPA94, VXL, LPH 400	M16x1.5 (ΘΗΛ)	15,00 €
460196	SZAT-104		DEVILBISS	PRI, GTI, GFP, GFV, GFHV510, DV1	3/8"-M19 PSB (ΑΡΣ)	15,00 €
460197	SZAT-105		WALCOM	Genesi Carbo	M16x1.5 (ΑΡΣ)	15,00 €

- Κοκκάλινα δοχεία πολλαπλών χρήσεων από την SATA
- Ο 1004960 είναι 600 ml με QCC και σπείρωμα για παλαιότερους τύπους πιστολιών.  
Καπάκι: 49395, Τάπα: 1826  
*\*Δεν είναι συμβατός με αντάπτορες SZAT, συστήνεται ο παλαιότερος 27243 με QCC.*
- Ο 197541 είναι 125 ml  
Καπάκι: 199075, Τάπα: 197558



ΚΩΔΙΚΟΣ	ΠΕΡΙΓΡΑΦΗ	ΤΙΜΗ
505160	SATA 1004960 ΚΑΔΟΣ 0.6 lt , QCC	65,00 €
505132	SATA 197541 ΚΑΔΟΣ 0.125 lt , QCC	65,00 €

- Δοχεία αλουμινίου για πιστόλια χωρητικότητας 1.0 Lt.
- Ο 2691 κάδος είναι 1.0 Lt και ταιριάζει σε όλα τα πιστόλια κάτω δοχείου
- Ο 96685 κάδος είναι 1.0 Lt για όλα τα πιστόλια ανω δοχείου



ΚΩΔΙΚΟΣ	ΠΕΡΙΓΡΑΦΗ	ΤΙΜΗ
500344	SATA 2691 ΚΑΔΟΣ 1.0 lt , ΚΑΤΩ ΔΟΧΕΙΟΥ	165,00 €
500948	SATA 96685 ΚΑΔΟΣ 1.0 lt , ΑΝΩ ΔΟΧΕΙΟΥ QCC	85,00 €

- Ο κάδος FP-600 είναι συμβατός με πιστόλια με σύνδεσμο QCC της SATA.  
Καπάκι: FP-600-2, Τάπα: FP-600-3
- Ο κάδος H827C είναι συμβατός με πιστόλια άνω κάδου 600ml Maestro (H827, LS30, N2000 & N2000GB)

**MAESTRO**  
INDUSTRIAL EQUIPMENT

ΚΩΔΙΚΟΣ	ΠΕΡΙΓΡΑΦΗ	ΤΙΜΗ
380221	FP-600 ΔΟΧΕΙΟ 600 ml , QCC	20,00 €
210345	H827C ΔΟΧΕΙΟ 600 ml , 3/8"-ΘΗΛ	8,00 €

- Ο κάδος FP-600DV είναι συμβατός με πιστόλια άνω κάδου DEVILBLISS με κάδο 600ml.
- Ο κάδος FP-600WT είναι συμβατός με πιστόλια άνω κάδου IWATA με κάδο 600ml.

**MAESTRO**  
INDUSTRIAL EQUIPMENT

ΚΩΔΙΚΟΣ	ΠΕΡΙΓΡΑΦΗ	ΤΙΜΗ
380235	FP-600DV ΔΟΧΕΙΟ 600ml , DEVILBLISS	20,00 €
380236	FP-600WT ΔΟΧΕΙΟ 600ml , IWATA	20,00 €



**ΜΟΝΕΣ ΒΑΣΕΙΣ ΠΙΣΤΟΛΙΩΝ ΤΟΙΧΟΥ & ΜΑΓΝΗΤΙΚΕΣ**

Η 9886 τοποθετείτε σε τοίχο με βίδες.



HD102

ΚΩΔΙΚΟΣ	ΘΕΣΕΙΣ	ΤΙΜΗ
500306	SATA 9886 ΘΕΣ.1	<b>31,50 €</b>
210330	HD102 ΘΕΣ.1	<b>8,00 €</b>

**ΜΟΝΗ ΒΑΣΗ ΠΙΣΤΟΛΙΟΥ ΠΑΓΚΟΥ**

- Βάση στήριξης πιστολιών 1 θέσης με πάγκου.



ΚΩΔΙΚΟΣ	ΘΕΣΕΙΣ	ΤΙΜΗ
340054	SG806 ΘΕΣ.1	<b>16,50 €</b>

**ΜΑΓΝΗΤΙΚΕΣ ΒΑΣΕΙΣ ΠΙΣΤΟΛΙΩΝ 2 ΘΕΣΕΩΝ**

- Μαγνητική βάση πιστολιών πάγκου για 2 πιστόλια βαφής.



ΚΩΔΙΚΟΣ	ΘΕΣΕΙΣ	ΤΙΜΗ
430039	SG02 ΘΕΣ.2	<b>28,00 €</b>

**ΜΑΓΝΗΤΙΚΕΣ ΒΑΣΕΙΣ ΠΙΣΤΟΛΙΩΝ 3 & 4 ΘΕΣΕΩΝ**

- Μαγνητική βάση πιστολιών πάγκου για 3 ή και 4 πιστόλια βαφής.



ΚΩΔΙΚΟΣ	ΘΕΣΕΙΣ	ΤΙΜΗ
340055	SG809 ΘΕΣ.3	<b>38,00 €</b>
340056	SG816 ΘΕΣ.4	<b>45,00 €</b>

**ΒΑΣΕΙΣ ΠΙΣΤΟΛΙΩΝ 3 ΘΕΣΕΩΝ ΜΕ ΤΡΥΠΕΣ ΓΙΑ ΒΙΔΕΣ**

- Μαγνητική βάση πιστολιών τοίχου για 3 πιστόλια βαφής, με τρύπες για βίδωμα στον τοίχο



ΚΩΔΙΚΟΣ	ΘΕΣΕΙΣ	ΤΙΜΗ
340062	SG809A ΘΕΣ.3	<b>38,00 €</b>

**ΕΠΙΔΑΠΕΔΙΑ ΒΑΣΗ ΠΙΣΤΟΛΙΟΥ ΓΙΑ 1 ΠΙΣΤΟΛΙ ΜΕ ΦΙΛΤΡΟ**

- Βάση στήριξης πιστολιών 1 θέσης με βάση για χωνί σουρώματος χρώματος και βάση συγκράτησης.



ΚΩΔΙΚΟΣ	ΘΕΣΕΙΣ	ΤΙΜΗ
340059	SG801 ΘΕΣ.1	<b>16,00 €</b>

**ΕΠΙΔΑΠΕΔΙΑ ΒΑΣΗ ΠΙΣΤΟΛΙΟΥ ΓΙΑ 3 ΠΙΣΤΟΛΙΑ**

- Βάση στήριξης πιστολιών 3 θέσεων με βάση για χωνί σουρώματος χρώματος και βάση συγκράτησης.



ΚΩΔΙΚΟΣ	ΘΕΣΕΙΣ	ΤΙΜΗ
340053	SG802 ΘΕΣ.3	<b>23,00 €</b>

**ΕΠΙΔΑΠΕΔΙΑ ΒΑΣΗ ΜΙΝΙ ΑΕΡΟΓΡΑΦΟΥ 4 ΘΕΣΕΩΝ**

- Βάση στήριξης mini αερογράφων βαφής με ικανότητα συγκράτησης έως και 4 αερογράφους.



ΚΩΔΙΚΟΣ	ΘΕΣΕΙΣ	ΤΙΜΗ
220019	HS-H2 ΘΕΣ.4	<b>17,00 €</b>

### VESSEL G9 ΠΙΣΤΟΛΙ ΑΠΟΜΑΚΡΥΝΣΗΣ ΣΤΑΤΙΚΟΥ ΗΛΕΚΤΡΙΣΜΟΥ

- Χωρίς χρήση ηλεκτρικών καλωδίων , μόνο παροχή αέρος.
- Χωρίς την χρήση εξωτερικής μονάδας τροφοδοσίας ρεύματος και ιονισμού.
- Εύκολη και γρήγορη σύνδεση με λάστιχο αέρος Φ8 mm
- Κατανάλωση Αέρος: 200 lt/h
- Πίεση Λειτουργίας: 5 bar
- Επίπεδα Θορύβου: 84 dBA
- Μέθοδος Ιονισμού: AC Corona
- Διαστάσεις: 191x232.5x50.6 (mm)
- Βάρος: 470 g



ΚΩΔΙΚΟΣ	ΤΥΠΟΣ	ΚΑΤΑΝΑΛΩΣΗ	ΠΙΕΣΗ	dB(A)	ΣΥΝΔΕΣΜΟΣ	ΒΑΡΟΣ	ΔΙΑΣΤΑΣΕΙΣ	ΤΙΜΗ
310028	VESSEL G9	200 lt/h	5 bar	84	Φ8 mm	470 g	191x232.5x50.6 mm	1250,00 €

### ΦΑΚΟΣ ΔΙΠΛΟΣ LED ΓΙΑ ΠΙΣΤΟΛΙΑ ΒΑΦΗΣ

#### ΤΕΧΝΙΚΑ ΧΑΡΑΚΤΗΡΙΣΤΙΚΑ

- Θερμοκρασία Χρώματος: 4500K
- CRI: RA≥95
- Μπαταρίες CR2032 x2 για κάθε LED
- Διάρκεια ζωής LED Chip: 50000H
- Μέγεθος πιστολιού: Φ32-44 mm
- Βάρος: 98g



\* Ενδεικτική φωτό με φακό MAESTRO και πιστόλι SATA 5500 PHAZER

ΚΩΔΙΚΟΣ	ΤΥΠΟΣ	ΠΕΡΙΓΡΑΦΗ	ΤΙΜΗ
250713	MGL-001	ΦΑΚΟΣ ΔΙΠΛΟΣ LED ΓΙΑ ΠΙΣΤΟΛΙΑ ΒΑΦΗΣ (ΜΑΥΡΟΣ)	130,00 €
250714	MGL-002	ΦΑΚΟΣ ΔΙΠΛΟΣ LED ΓΙΑ ΠΙΣΤΟΛΙΑ ΒΑΦΗΣ (ΧΡΥΣΟΣ)	130,00 €

### ΜΙΝΙ ΘΑΛΑΜΟΣ ΒΑΦΗΣ ΜΕ ΑΠΟΡΡΟΦΗΣΗ

Μίνι , ελαφρύς θάλαμος βαφής για αερογράφους και μοντελισμό. Ο φορητός απορροφητήρας έχει προσαρμοσμένο φίλτρο 42x34cm για συγκράτηση και απορρόφηση της άχνας βαφής ή/και της τριβής επιφανειών.

- Βάρος: 4,9 kg
- Led: 1200 LM
- Σωλήνας: Φ11cm, Μήκος 0.7-1.7 m, Στόμιο Εξόδου: 25 x 3 cm
- Απορρόφηση: 4000 L/min στα 4.5dB με
- Φίλτρο 41 x 18 cm
- Διαστάσης Ανοιχτό ΜxΠxΥ: 48 x 42 x 36 cm
- Βάθος x Πλάτος x Ύψος Θαλάμου: 38 x 42 x 34 cm

ΚΩΔΙΚΟΣ	ΤΥΠΟΣ	ΙΣΧΥΣ	ΤΙΜΗ
220015	HS-E420DCLK	25 W	200,00 €



**ΠΙΣΤΟΛΙΑ ΑΕΡΟΣ ΚΑΘΑΡΙΣΜΟΥ**

**ΜΕΤΑΛΛΙΚΟΣ ΦΥΣΗΤΗΡΑΣ  
ART 50**

- Μεταλλικός φυσητήρας αέρας κοντός
- Μύτη Φ2mm
- Μέγιστη πίεση 12 bar
- Σύνδεση αέρα με Φρεζόβιδα

ΚΩΔΙΚΟΣ	ΤΥΠΟΣ	ΤΙΜΗ
210710	ART 50	6,20 €



**ΜΕΤΑΛΛΙΚΟΣ ΦΥΣΗΤΗΡΑΣ  
AMG30**

- Μεταλλικός φυσητήρας αέρας κοντός
- Μύτη Φ2mm
- Μέγιστη πίεση 12 bar
- Σύνδεση αέρα 1/4" ΑΡΣ.

ΚΩΔΙΚΟΣ	ΤΥΠΟΣ	ΤΙΜΗ
460219	AMG30	5,00 €



**ΜΕΤΑΛΛΙΚΟΣ ΦΥΣΗΤΗΡΑΣ  
ART 51**

- Μεταλλικός φυσητήρας αέρας μακρύς
- Μύτη Φ3mm
- Σωληνάκι Φ8mm
- Σύνδεση αέρα με Φρεζόβιδα

ΚΩΔΙΚΟΣ	ΤΥΠΟΣ	ΤΙΜΗ
210711	ART 51	7,50 €



**ΜΕΤΑΛΛΙΚΟΣ ΦΥΣΗΤΗΡΑΣ  
AMG300**

- Μεταλλικός φυσητήρας αέρας μακρύς 300mm
- Μύτη Φ3mm
- Σωληνάκι Φ6mm
- Σύνδεση αέρα 1/4" ΑΡΣ

ΚΩΔΙΚΟΣ	ΤΥΠΟΣ	ΤΙΜΗ
460220	AMG300	6,00 €



**ΠΛΑΣΤΙΚΟΣ ΦΥΣΗΤΗΡΑΣ  
ART 50 B**

- Πλαστικός φυσητήρας αέρας κοντός Ιταλίας
- Μύτη Φ3mm
- Σωληνάκι Φ6mm
- Σύνδεση αέρα με Φρεζόβιδα

ΚΩΔΙΚΟΣ	ΤΥΠΟΣ	ΤΙΜΗ
210708	ART 50 B	7,80 €



**ΠΛΑΣΤΙΚΟΣ ΦΥΣΗΤΗΡΑΣ  
ABG100**

- Πλαστικός φυσητήρας αέρας κοντός
- Μύτη Φ3mm
- Σωληνάκι Φ6mm
- Σύνδεση αέρα 1/4" ΘΗΛ.

ΚΩΔΙΚΟΣ	ΤΥΠΟΣ	ΤΙΜΗ
460213	ABG100	5,50 €



**ΠΛΑΣΤΙΚΟΣ ΦΥΣΗΤΗΡΑΣ  
DG10S**

- Πλαστικός φυσητήρας αέρας κοντός
- Μύτη Φ3mm
- Σωληνάκι Φ6mm
- Σύνδεση αέρα 1/4" ΑΡΣ. ή 1/4" ΘΗΛ.

ΚΩΔΙΚΟΣ	ΤΥΠΟΣ	ΤΙΜΗ
210318	DG10S	5,50 €



**ΠΛΑΣΤΙΚΟΣ ΦΥΣΗΤΗΡΑΣ  
ABG300**

- Πλαστικός φυσητήρας αέρας μακρύς 300mm
- Μύτη Φ3mm
- Σωληνάκι Φ6mm
- Σύνδεση αέρα 1/4" ΘΗΛ.

ΚΩΔΙΚΟΣ	ΤΥΠΟΣ	ΤΙΜΗ
460214	ABG300	7,00 €



**ΠΙΣΤΟΛΙ ΠΕΤΡΕΛΑΙΟΥ  
ART 55**

- Πιστόλι πετρελαίου μακρύ στόμιο και δοχείο 1000mL
- Μύτη Φ3mm
- Σύνδεση αέρα με Φρεζόβιδα

ΚΩΔΙΚΟΣ	ΤΥΠΟΣ	ΤΙΜΗ
210701	ART 55	15,00 €



**ΠΙΣΤΟΛΙ ΠΕΤΡΕΛΑΙΟΥ  
WG-01**

- Πιστόλι πετρελαίου μακρύ στόμιο και δοχείο 1000mL
- Μύτη Φ3mm
- Σύνδεση αέρα 1/4" ΑΡΣ.

ΚΩΔΙΚΟΣ	ΤΥΠΟΣ	ΤΙΜΗ
460212	WG-01	14,00 €



### ΠΛΑΣΤΙΚΟΣ ΦΥΣΗΤΗΡΑΣ ΓΙΑ ΧΡΩΜΑΤΑ TBG33

- Πιστόλι ψεκασμού αέρα με ειδικό στόμιο που περιστρέφει τον αέρα.
- Σύνδεση αέρα με Ρακόρ Ταχυσυνδέσμου (Σειρά 26)



ΚΩΔΙΚΟΣ	ΤΥΠΟΣ	ΤΙΜΗ
460216	TBG33	12,00 €

### ΜΕΤΑΛΛΙΚΟΣ ΦΥΣΗΤΗΡΑΣ ΓΙΑ ΧΡΩΜΑΤΑ TBG40

- Πιστόλι ψεκασμού αέρα με ειδικό στόμιο που περιστρέφει τον αέρα.
- Σύνδεση αέρα με Ρακόρ Ταχυσυνδέσμου (Σειρά 26)



ΚΩΔΙΚΟΣ	ΤΥΠΟΣ	ΤΙΜΗ
460217	TBG40	21,00 €

### ΠΙΣΤΟΛΙ ΑΕΡΟΣ SATA 15214 ΓΙΑ ΧΡΩΜΑΤΑ

- Πιστόλι ψεκασμού αέρα από την SATA με ειδικό στόμιο που περιστρέφει τον αέρα.
- Σύνδεση αέρα με Ρακόρ Ταχυσυνδέσμου (Σειρά 26)



ΚΩΔΙΚΟΣ	ΤΥΠΟΣ	ΤΙΜΗ
210526	SATA 15214	75,00 €



### ΠΙΣΤΟΛΙ ΑΕΡΟΣ ΓΙΑ ΧΡΩΜΑΤΑ BG1002XP

- Πιστόλι στεγνώματος χρωμάτων για μέγιστη εξαγωγή αέρα και ομοιόμορφια.
- Σύνδεση αέρα 1/4" και ρακόρ ταχυσ/μου ιταλικού τύπου



ΚΩΔΙΚΟΣ	ΤΥΠΟΣ	ΤΙΜΗ
430098	BG1002XP	65,00 €

### ΣΤΥΛΟ ΑΕΡΟΣ JFC003

- Στυλό αέρος για εργασία σε συνεργεία αυτοκινήτων και βαφεία
- JFC003 Γερμανικού τύπου ρακόρ - Ασημί
- JFC003G Ιταλικού τύπου ρακόρ - Χρυσό



ΚΩΔΙΚΟΣ	ΤΥΠΟΣ	ΤΙΜΗ
430035	JFC003	6,00 €
430126	JFC003-G	5,00 €

### ΣΠΑΤΟΥΛΑ ΑΕΡΟΣ J02

- Σπάτουλα αέρος για γρήγορο στέγνωμα και προεργασία



ΚΩΔΙΚΟΣ	ΤΥΠΟΣ	ΤΙΜΗ
430032	J02	6,00 €

### ΣΕΤ ΠΙΣΤΟΛΙΩΝ ΑΕΡΟΣ 5 ΤΕΜΑΧΙΩΝ ATK-5

Kit από 5 πιστόλια αέρος - συνεργείου / πλυντηρίου:

- 1 x Πιστόλι βαφής Ιταλίας, κάτω δοχείο
- 1 x Αερόμετρο
- 1 x Φυσητήρας μεταλλικός, κοντός
- 1 x Πιστόλι πετρελαίου
- 1 x Σωλήνα Σπιράλ 4m

ΚΩΔΙΚΟΣ	ΤΥΠΟΣ	ΤΙΜΗ
210968	ATK-5	40,00 €



### ΑΕΡΟΜΕΤΡΑ ΕΛΑΣΤΙΚΩΝ

- Επαγγελματικά (MICHELIN ART.54) και οικονομικά αερόμετρα ελαστικών.

ΚΩΔΙΚΟΣ	ΤΥΠΟΣ / ΠΕΡΙΓΡΑΦΗ	ΤΙΜΗ
210713	ART 54 MICHELIN (ΒΙΟΜΗΧΑΝΙΚΟ)	115,00 €
210709	ART 53 ΙΤΑΛΙΑΣ	15,50 €
460218	GG53 MAESTRO	14,00 €



**ΠΙΣΤΟΛΙΑ ΑΜΜΟΒΟΛΗΣ - ΠΙΣΣΑΣ**

**ΠΙΣΤΟΛΙ ΑΜΜΟΒΟΛΗΣ  
SBL-1182 (ΜΕ ΛΑΣΤΙΧΑ)**

- Πιστόλι αμμοβολής 600cc.
- Πίεση 9-15 bar.
- Κατανάλωση 340 lt/min,
- Σύνδεσμος 1/4".
- Φίλτρο 20 msh
- Περιέχει σωλήνα 3m και στόμιο

ΚΩΔΙΚΟΣ	ΤΥΠΟΣ	ΤΙΜΗ
210494	SBL-1182	65,00 €

**ΠΙΣΤΟΛΙ ΑΜΜΟΒΟΛΗΣ  
SBL-1180BOX**

- Πιστόλι αμμοβολής 600cc
- Πίεση 9-15 bar
- Κατανάλωση 340 lt/min
- Σύνδεσμος 1/4"

ΚΩΔΙΚΟΣ	ΤΥΠΟΣ	ΤΙΜΗ
210495	SBL-1180BOX	30,00 €

**ΠΙΣΤΟΛΙ ΑΜΜΟΒΟΛΗΣ  
SB-255A**

- Πιστόλι αμμοβολής 510cc
- Πίεση 9-15 bar
- Σύνδεσμος 1/4"

**NEW**

ΚΩΔΙΚΟΣ	ΤΥΠΟΣ	ΤΙΜΗ
460215	SB-255A	32,00 €

**ΠΙΣΤΟΛΙ ΑΜΜΟΒΟΛΗΣ  
ΜΕ ΔΟΧΕΙΟ 600 cc - SBL-1170**

- Πίεση 9-15 bar
- Κατανάλωση 340 lt/min
- Σύνδεσμος 1/4"

**NEW**

ΚΩΔΙΚΟΣ	ΤΥΠΟΣ	ΤΙΜΗ
210496	SBL-1170	17,00 €

**ΠΙΣΤΟΛΙ ΑΜΜΟΒΟΛΗΣ  
ART 65**

- Πιστόλι αμμοβολής κάτω δοχείο με χωρητικότητα 1 lt
- Κατανάλωση 200-250L/min (6-8 bar)

ΚΩΔΙΚΟΣ	ΤΥΠΟΣ	ΤΙΜΗ
210706	ART 65	19,00 €

**ΠΙΣΤΟΛΙ ΑΜΜΟΒΟΛΗΣ  
ART 65 A**

- Πιστόλι αμμοβολής με προέκταση και λάστιχο
- Κατανάλωση 200-250L/min (6-8 bar)

ΚΩΔΙΚΟΣ	ΤΥΠΟΣ	ΤΙΜΗ
210705	ART 65 A	16,50 €

**ΠΙΣΤΟΛΙ ΑΜΜΟΒΟΛΗΣ  
LB-09**

- Πίεση 4-9 bar
- Μεταλλικό
- Χωρίς Δοχείο

ΚΩΔΙΚΟΣ	ΤΥΠΟΣ	ΤΙΜΗ
360810	LB-09	13,00 €

**ΠΙΣΤΟΛΙ ΠΙΣΣΑΣ - ΚΕΡΙΟΥ  
PS-6**

- Οικονομικό πιστόλι πίσσας - κεριού για δοχείο με ρύθμιση αέρα & προέκταση.

ΚΩΔΙΚΟΣ	ΤΥΠΟΣ	ΤΙΜΗ
210967	PS-6	20,00 €

**ΠΙΣΤΟΛΙ ΠΙΣΣΑΣ - ΚΕΡΙΟΥ  
ART 67 / ART 67T**

- Πιστόλι πίσσας - κεριού για δοχείο 1L
- Το μοντέλο **ART 67** χωρίς προέκταση

ΚΩΔΙΚΟΣ	ΤΥΠΟΣ	ΤΙΜΗ
210777	ART 67	16,00 €
210704	ART 67T	18,00 €

• ART 67 T

**ΠΙΣΤΟΛΙ ΠΙΣΣΑΣ - ΚΕΡΙΟΥ  
ART 66**

- Οικονομικό πιστόλι πίσσας - κεριού με κάτω δοχείο 1kg
- Κατανάλωση 200-250L/min (6-8 bar)

ΚΩΔΙΚΟΣ	ΤΥΠΟΣ	ΤΙΜΗ
210702	ART 66	18,50 €



**ΕΠΑΓΓΕΛΜΑΤΙΚΟ ΠΙΣΤΟΛΙ ΠΙΣΣΑΣ - ΚΕΡΙΟΥ  
ΜΕ ΔΟΧΕΙΟ 1000ML**

- **Ρυθμιζόμενης βεντάλιας** επαγγελματικά πιστόλια για την εφαρμογή και τον ψεκάσμο προστατευτικών και ηχομονωτικών υλικών με βάση διαλύτη, όπως Gelcoat, πολυεστέρας, anti-gravel, αντισκωριακή, αντικραδαμική, ασφαλτούχα χρώματα, ασφαλτικά και προστατευτικά κεριά.
- Κατανάλωση: 200-300 lt / min
- Πίεση 2-4 bar / Μέγιστη Πίεση: 8 bar
- Σύνδεσμος 1/4"
- Εύκαμπτη προέκταση 1500mm και τρία μπεκ:
  - No.1: 90° ευθύ
  - No.1: Εσωτερικών χώρων διευρυμένο
  - No.1: 360° ευθύ

**NEW**

ΚΩΔΙΚΟΣ	ΤΥΠΟΣ	ΠΕΡΙΓΡΑΦΗ	ΤΙΜΗ
210888	BS2	ΠΙΣΣΑΣ - ΚΕΡΙΟΥ (ΜΕ ΔΟΧΕΙΟ)	255,00 €
210889	BS2FC KIT	ΚΙΤ ΠΡΟΕΚΤΑΣΕΩΝ ΓΙΑ ΚΕΡΙΑ	55,00 €

**ΕΠΑΓΓΕΛΜΑΤΙΚΑ ΠΙΣΤΟΛΙΑ ΠΙΣΣΑΣ - ΚΕΡΙΟΥ ΜΕ  
ΡΥΘΜΙΖΟΜΕΝΟ ΨΕΚΑΣΜΟ**

- **Ρυθμιζόμενης βεντάλιας** επαγγελματικά πιστόλια για την εφαρμογή και τον ψεκάσμο προστατευτικών και ηχομονωτικών υλικών με βάση διαλύτη, όπως anti-gravel, αντισκωριακή, αντικραδαμική, ασφαλτούχα χρώματα, ασφαλτικά και προστατευτικά κεριά.
- Κατανάλωση: 200-300 lt / min
- Πίεση Λειτουργίας 2-4 bar
- Μέγιστη Πίεση: 8 bar
- Σύνδεσμος 1/4"
- **Επιπλέον επιλογή προέκτασης 550mm (Τύπος 1050077)**

**NEW**

ΚΩΔΙΚΟΣ	ΤΥΠΟΣ	ΠΕΡΙΓΡΑΦΗ	ΤΙΜΗ
210890	RA/1	ΠΙΣΣΑΣ - ΚΕΡΙΟΥ (Χ.ΔΟΧΕΙΟ)	35,00 €
210891	CS/R2	ΠΙΣΣΑΣ - ΚΕΡΙΟΥ (Χ.ΔΟΧΕΙΟ)	75,00 €
210892	CS/R2T	ΠΙΣΣΑΣ - ΚΕΡΙΟΥ (ΜΕ ΔΟΧΕΙΟ)	125,00 €



- Για υλικά υποδαπέδιας προστασίας, πίσσες & κεριά βλέπε σελ. 154



**ΟΙΚΟΝΟΜΙΚΑ ΠΙΣΤΟΛΙΑ ΒΑΦΗΣ**

**MAESTRO E70**  
**ΠΙΣΤΟΛΙ ΒΑΦΗΣ ΑΝΩ ΔΟΧΕΙΟ**

- Ιδανικό για βαφές επίπλων και υλικά επιπλοποιίας (λάκες, βερνίκια κ.α.) καθώς και χρώματα αυτοκινήτων
- Χωρητικότητα κάδου 600 mL
- Διαθέσιμα μπεκ: **1.2 - 1.4 - 1.6 - 1.8 - 2.0 - 2.2 - 2.5 - 3.0 - 4.0**

ΚΩΔΙΚΟΣ	ΠΕΡΙΓΡΑΦΗ	ΤΙΜΗ
210302	E70 ΠΙΣΤΟΛΙ ΒΑΦΗΣ (600 ml)	<b>22,00 €</b>
210386	ΔΟΧΕΙΟ ΚΟΚΚΑΛΙΝΟ 600 ml	<b>5,50 €</b>
210313	ΑΝΤΑΛΛΑΚΤΙΚΟ ΣΕΤ ΜΠΕΚ	<b>8,00 €</b>



**MAESTRO G70**  
**ΠΙΣΤΟΛΙ ΒΑΦΗΣ ΚΑΤΩ ΔΟΧΕΙΟ**

- Ιδανικό για βαφές επίπλων και υλικά επιπλοποιίας (λάκες, βερνίκια κ.α.)
- Χωρητικότητα κάδου 1000mL
- Δοχείο κομπλέ, **Κωδ.: 210923**
- Τσόχινη Φλάντζα, **Κωδ.: 210956**
- Διαθέσιμα μπεκ: **1.4 - 1.6 - 1.8 - 2.0 - 2.2 - 2.5 - 3.0 - 4.0**

ΚΩΔΙΚΟΣ	ΠΕΡΙΓΡΑΦΗ	ΤΙΜΗ
210301	G70 ΠΙΣΤΟΛΙ ΒΑΦΗΣ (1000 ml)	<b>25,00 €</b>
210924	ΣΚΕΤΟ ΔΟΧΕΙΟ ΑΛΟΥΜ. 1000 ml	<b>5,00 €</b>
210313	ΑΝΤΑΛΛΑΚΤΙΚΟ ΣΕΤ ΜΠΕΚ	<b>8,00 €</b>



**MAESTRO ERIS2000S**  
**ΠΙΣΤΟΛΙ ΒΑΦΗΣ ΚΑΤΩ ΔΟΧΕΙΟ**

- Ιδανικό για βαφές επίπλων και υλικά επιπλοποιίας (λάκες, βερνίκια κ.α.)
- Χωρ/τα κάδου 1000mL, 3/8"
- Διαθέσιμα μπεκ: **0.8 - 1.1 - 1.3 - 1.6 - 1.8 - 2.0 - 2.5**

*(βλ. σελ. 274-275) Ιδανικό για Εξωτερικούς Κάδους Βαφής*

ΚΩΔΙΚΟΣ	ΠΕΡΙΓΡΑΦΗ	ΤΙΜΗ
220415	ERIS2000S ΠΙΣΤΟΛΙ ΚΑΤΩ ΔΟΧΕΙΟ (1000 ml)	<b>190,00 €</b>
220434	FP-1000ALU ΔΟΧΕΙΟ ΑΛΟΥΜ. ΚΟΜΠΛΕ	<b>35,00 €</b>
220416	NSERIS2000S ΣΕΤ ΜΠΕΚ	<b>40,00 €</b>



**MAESTRO N2000S**  
**ΠΙΣΤΟΛΙ ΒΑΦΗΣ ΚΑΤΩ ΔΟΧΕΙΟ**

- Ιδανικό για βαφές επίπλων και υλικά επιπλοποιίας (λάκες, βερνίκια κ.α.) καθώς & χρώματα αυτοκινήτων.
- Χωρ/τα κάδου 1000mL, 3/8"
- Διαθέσιμα μπεκ: **1.6 - 1.8**

ΚΩΔΙΚΟΣ	ΠΕΡΙΓΡΑΦΗ	ΤΙΜΗ
210309	N2000S ΠΙΣΤΟΛΙ ΒΑΦΗΣ (1000 ml)	<b>80,00 €</b>
210314	ΔΟΧΕΙΟ ΑΛΟΥΜ. ΚΟΜΠΛΕ 1000 ml	<b>25,00 €</b>
210310	ΑΝΤΑΛΛΑΚΤΙΚΟ ΣΕΤ ΜΠΕΚ	<b>25,00 €</b>



**MAESTRO 827 Pro**  
**ΠΙΣΤΟΛΙ ΒΑΦΗΣ ΚΑΤΩ ΔΟΧΕΙΟ**

- Ιδανικό για βαφές επίπλων και υλικά επιπλοποιίας (λάκες, βερνίκια κ.α.)
- Χωρ/τα κάδου 1000mL, 3/8"
- Δοχείο κομπλέ, **Κωδ.: 210314**
- Διαθέσιμα μπεκ: **1.4 - 1.7 - 2.0**

ΚΩΔΙΚΟΣ	ΠΕΡΙΓΡΑΦΗ	ΤΙΜΗ
210320	827 Pro ΠΙΣΤΟΛΙ ΒΑΦΗΣ (1000 ml)	<b>58,00 €</b>
210321	ΣΚΕΤΟ ΔΟΧΕΙΟ ΑΛΟΥΜ. 1000 ml	<b>13,00 €</b>
210358	ΑΝΤΑΛΛΑΚΤΙΚΟ ΣΕΤ ΜΠΕΚ	<b>15,00 €</b>



**MAESTRO V4000S**  
**ΠΙΣΤΟΛΙ ΒΑΦΗΣ ΚΑΤΩ ΔΟΧΕΙΟ**

- Ιδανικό για βαφές επίπλων και υλικά επιπλοποιίας (λάκες, βερνίκια κ.α.)
- Χωρ/τα κάδου 1000mL, 3/8"
- Διαθέσιμα μπεκ: **1.7 - 2.0**

ΚΩΔΙΚΟΣ	ΠΕΡΙΓΡΑΦΗ	ΤΙΜΗ
210962	V4000S ΠΙΣΤΟΛΙ ΒΑΦΗΣ (1000 ml)	<b>35,00 €</b>
210964	ΔΟΧΕΙΟ ΑΛΟΥΜ. ΚΟΜΠΛΕ 1000 ml	<b>20,00 €</b>
210971	ΑΝΤΑΛΛΑΚΤΙΚΟ ΣΕΤ ΜΠΕΚ	<b>20,00 €</b>



### MAESTRO H827

#### ΠΙΣΤΟΛΙ ΒΑΦΗΣ ΑΝΩ ΔΟΧΕΙΟ

- Ιδανικό για βαφές επίπλων και υλικά επιπλοποιίας (λάκες, βερνίκια κ.α.) καθώς και χρώματα αυτοκινήτων.
- Χωρητικότητα κάδου 600mL M16x1.5 (ΘΗΛ)
- Διαθέσιμα μπεκ: **1.3 - 1.4 - 1.7 - 2.0 - 2.5 - 3.0**



ΚΩΔΙΚΟΣ	ΠΕΡΙΓΡΑΦΗ	ΤΙΜΗ
210307	H827 ΠΙΣΤΟΛΙ ΒΑΦΗΣ (600 ml)	<b>30,00 €</b>
210345	ΔΟΧΕΙΟ ΚΟΚΚΑΛΙΝΟ 600 ml	<b>8,00 €</b>
210311	ΑΝΤΑΛΛΑΚΤΙΚΟ ΣΕΤ ΜΠΕΚ	<b>9,50 €</b>

### MAESTRO LS30

#### ΠΙΣΤΟΛΙ ΒΑΦΗΣ ΑΝΩ ΔΟΧΕΙΟ

- Ιδανικό για χρώματα αυτοκινήτων, βιομηχανικές βαφές και βαφές επίπλων - υλικά επιπλοποιίας
- Χωρητικότητα κάδου 600mL M16x1.5 (ΘΗΛ)
- Διαθέσιμα μπεκ: **1.3 - 1.4 - 1.7**



ΚΩΔΙΚΟΣ	ΠΕΡΙΓΡΑΦΗ	ΤΙΜΗ
210322	LS30 ΠΙΣΤΟΛΙ ΒΑΦΗΣ (600 ml)	<b>90,00 €</b>
210345	ΔΟΧΕΙΟ ΚΟΚΚΑΛΙΝΟ 600 ml	<b>8,00 €</b>
210927	ΑΝΤΑΛΛΑΚΤΙΚΟ ΣΕΤ ΜΠΕΚ	<b>25,00 €</b>

### MAESTRO REA200-PG

#### ΠΙΣΤΟΛΙ ΒΑΦΗΣ ΥΠΟΠΙΕΣΗΣ

- Ιδανικό για υλικά με υψηλό ιξώδες όπως βερνίκια Gel λόγω της αυξημένης πίεσης στο δοχείο
- Χωρητικότητα κάδου 600mL M16x1.5 (ΘΗΛ)
- Διαθέσιμα μπεκ: **1.3 - 1.4 - 1.6 - 1.8 - 2.0 - 2.5**



ΚΩΔΙΚΟΣ	ΠΕΡΙΓΡΑΦΗ	ΤΙΜΗ
220406	REA200PG ΥΠΟΠΙΕΣΗΣ (600 ml)	<b>185,00 €</b>
220433	FP-600FPG ΔΟΧΕΙΟ ΠΡΟΠΙΕΣΗΣ	<b>35,00 €</b>
220435	ΑΝΤΑΛΛΑΚΤΙΚΟ ΣΕΤ ΜΠΕΚ NSREA200PG	<b>60,00 €</b>

### MAESTRO mini 827

#### ΜΙΝΙ ΑΕΡΟΓΡΑΦΟΣ ΒΑΦΗΣ

- Ιδανικός αερογράφος για βιομηχανικά χρώματα, χρώματα αυτοκινήτων και υλικά επιπλοποιίας
- Χωρητικότητα κάδου 125mL M14x1.0 (ΘΗΛ)
- Διαθέσιμα μπεκ: **0.5 - 0.8 - 1.0**



ΚΩΔΙΚΟΣ	ΠΕΡΙΓΡΑΦΗ	ΤΙΜΗ
210387	mini 827 ΑΕΡΟΓΡΑΦΟΣ (125 ml)	<b>24,00 €</b>
210388	ΔΟΧΕΙΟ ΚΟΚΚΑΛΙΝΟ 125 ml	<b>8,00 €</b>
210390	ΑΝΤΑΛΛΑΚΤΙΚΟ ΣΕΤ ΜΠΕΚ	<b>9,00 €</b>

### MAESTRO mini 125

#### ΜΙΝΙ ΑΕΡΟΓΡΑΦΟΣ ΒΑΦΗΣ

- Ιδανικός αερογράφος για βιομηχανικά χρώματα, χρώματα αυτοκινήτων και υλικά επιπλοποιίας
- Χωρητικότητα κάδου 125mL
- Διαθέσιμα μπεκ: **0.5 - 0.8 - 1.0**



ΚΩΔΙΚΟΣ	ΠΕΡΙΓΡΑΦΗ	ΤΙΜΗ
210306	mini 125 ΑΕΡΟΓΡΑΦΟΣ (125 ml)	<b>66,00 €</b>
210316	ΔΟΧΕΙΟ ΚΟΚΚΑΛΙΝΟ 125 ml	<b>9,00 €</b>
210312	ΑΝΤΑΛΛΑΚΤΙΚΟ ΣΕΤ ΜΠΕΚ	<b>20,00 €</b>

### MAESTRO AVA 125

#### ΜΙΝΙ ΑΕΡΟΓΡΑΦΟΣ ΒΑΦΗΣ

- Ιδανικός αερογράφος για βιομηχανικά χρώματα, χρώματα αυτοκινήτων & υλικά επιπλοποιίας
- Παραδίδεται με αντάπτορα για χρήση κάδων RPS
- Χωρητικότητα κάδου 125mL M14x1.0 (ΘΗΛ)
- Διαθέσιμα μπεκ: **0.5 - 0.8 - 1.0 - 1.2**



ΚΩΔΙΚΟΣ	ΠΕΡΙΓΡΑΦΗ	ΤΙΜΗ
220425	AVA125 ΑΕΡΟΓΡΑΦΟΣ (125 ml)	<b>95,00 €</b>
220430	FP-125FNY ΔΟΧΕΙΟ ΚΟΚΚΑΛΙΝΟ 125 ml	<b>20,00 €</b>
220426	NSAVA125 ΑΝΤΑΛΛΑΚΤΙΚΟ ΣΕΤ ΜΠΕΚ	<b>30,00 €</b>



**ΜΙΝΙ ΑΕΡΟΓΡΑΦΟΙ**

**MAB-32 ΜΙΝΙ ΑΕΡΟΓΡΑΦΟΣ ΒΑΦΗΣ ΣΕ Kit**

Περιεχόμενα

- Σετ Μπεκ : 0,3 mm
- Πλάγιο Δοχείο 7 ml (Κωδ.: 261006, Τύπος: FP-07S)
- Σύνδεση Αέρα 1/8

ΚΩΔΙΚΟΣ	ΤΥΠΟΣ	ΜΗΚΟΣ	ΠΙΕΣΗ	ΤΙΜΗ
220011	MAB-32	150 mm	1.0 - 3.5 bar	<b>35,00 €</b>

**MAB-34K ΜΙΝΙ ΑΕΡΟΓΡΑΦΟΣ ΒΑΦΗΣ ΣΕ Kit**

Περιεχόμενα

- Σετ Μπεκ : 0.2 - 0.5 mm
- Πλάγιο Δοχείο 7 ml (Κωδ.: 260106, Τύπος: FP-07S)
- Πλάγιο Δοχείο 22 ml (Κωδ.: 220023, Τύπος: HS-G7)
- Σωλήνας Αέρα : 1,8 m
- Ρυθμιστής : G1/4 - G1/8
- Σύνδεση Αέρα 1/8

ΚΩΔΙΚΟΣ	ΤΥΠΟΣ	ΜΗΚΟΣ	ΠΙΕΣΗ	ΤΙΜΗ
261003	MAB-34K	150 mm	1.0 - 3.5 bar	<b>55,00 €</b>

**MAB-80 ΜΙΝΙ ΑΕΡΟΓΡΑΦΟΣ ΒΑΦΗΣ ΣΕ Kit**

Περιεχόμενα

- Σετ Μπεκ : 0.3
- Ενσωματωμένο Δοχείο : 9 ml
- Σύνδεση Αέρα 1/8

ΚΩΔΙΚΟΣ	ΤΥΠΟΣ	ΜΗΚΟΣ	ΠΙΕΣΗ	ΤΙΜΗ
220012	MAB-80	150 mm	1.0 - 3.5 bar	<b>55,00 €</b>

**MAB-86K ΜΙΝΙ ΑΕΡΟΓΡΑΦΟΣ ΒΑΦΗΣ ΣΕ Kit**

Περιεχόμενα

- Σετ Μπεκ : 0.2 - 0.5 mm
- Άνω Δοχεία : 2 ml - 5 ml - 13 ml  
(Σετ κάδων από 1 τεμ. Κωδ.: 220025, Τύπος: FP-020513)
- Σωλήνας Αέρα : 1,8 m (1/8"-1/8")
- Μίνι φίλτρο συγκράτησης νερού
- Σύνδεση Αέρα 1/8

ΚΩΔΙΚΟΣ	ΤΥΠΟΣ	ΜΗΚΟΣ	ΠΙΕΣΗ	ΤΙΜΗ
261001	MAB-86K	150 mm	1.0 - 3.5 bar	<b>90,00 €</b>

### MPC-025 ΜΙΝΙ ΑΕΡΟΣΥΜΠΙΕΣΤΗΣ ΜΕΜΒΡΑΝΗΣ ΓΙΑ ΑΕΡΟΓΡΑΦΟΥΣ (OIL FREE - 187W)

- Μembrάνης
- Ενός κυλίνδρου
- Τάση : 220-240V / 50HZ
- Ένταση ήχου : 55 dB(A)
- Βάρος : 4,5 kg
- Σύνδεση Αέρα 1/4



### MPC-186-2 ΜΙΝΙ ΑΕΡΟΣΥΜΠΙΕΣΤΗΣ ΕΜΒΟΛΟΥ ΓΙΑ ΑΕΡΟΓΡΑΦΟΥΣ (OIL FREE - 150W)

- Εμβολοφόρο
- Ενός κυλίνδρου
- Τάση : 220-240V / 50HZ
- Ένταση ήχου : 47 dB(A)
- Βάρος : 3,4 kg
- Θερμική προστασία
- Σύνδεση Αέρα 1/4



ΚΩΔΙΚΟΣ	ΤΥΠΟΣ	HP : W	L / min	BAR / PSI	ΤΙΜΗ
261004	MPC-025	1/4 : 187	65-68	3,2 / 50	110,00 €

ΚΩΔΙΚΟΣ	ΤΥΠΟΣ	HP : W	L / min	BAR / PSI	ΤΙΜΗ
220014	MPC-18-2	1/6 : 124	20-23	3,2 / 50	115,00 €

### MPC-186 ΜΙΝΙ ΑΕΡΟΣΥΜΠΙΕΣΤΗΣ ΕΜΒΟΛΟΥ ΓΙΑ ΑΕΡΟΓΡΑΦΟΥΣ (OIL FREE - 150W)

- Εμβολοφόρο
- Ενός κυλίνδρου
- Τάση : 220-240V / 50HZ
- Ένταση ήχου : 47 dB(A)
- Βάρος : 5,2 kg
- Θερμική προστασία
- Σύνδεση Αέρα 1/4
- Δοχείο 3L για ομαλή λειτουργία
- Ανταλλακτικός Φίτρορυθμιστής (Κωδ.: 220026, Τύπος: HS-F2)



### ΔΟΧΕΙΑ ΓΥΑΛΙΝΑ 22ML ΓΙΑ ΑΕΡΟΓΡΑΦΟΥΣ

- Μίνι δοχεία για αερογράφους βαφής χωρητικότητας 22ml.
- Το δοχείο με κωδικό HS-G1 αφορά σε προετοιμασία και αποθήκευση χρώματος.
- Το δοχείο με κωδικό HS-G7 μπορεί να συνδεθεί αμέσως επάνω στον αερογράφο λόγω μεταλλικής καμπύλης.



ΚΩΔΙΚΟΣ	ΤΥΠΟΣ	HP : W	L / min	BAR / PSI	ΤΙΜΗ
220013	MPC-186	1/6 : 124	23-25	4 / 58	135,00 €

ΚΩΔΙΚΟΣ	ΤΥΠΟΣ	ΠΕΡΙΓΡΑΦΗ	ΤΙΜΗ
220022	HS-G1	ΔΟΧΕΙΟ 22 ML (ΜΕ ΚΑΠΑΚΙ)	1,60 €
220023	HS-G7	ΔΟΧΕΙΟ 22 ML (ΠΛΑΓΙΟ)	4,00 €

- Χρησιμοποιείται για τον καθαρισμό των μίνι αερογράφων
- Το καπάκι μπορεί να χρησιμοποιηθεί ως παλέτα και καπάκι νερού
- Για χρήση ως βάση αερογράφου



- Χρησιμοποιείται για τον καθαρισμό των μίνι αερογράφων
- Το καπάκι μπορεί να χρησιμοποιηθεί ως παλέτα και καπάκι νερού
- Για χρήση ως βάση αερογράφου



ΚΩΔΙΚΟΣ	ΤΥΠΟΣ	ΠΕΡΙΓΡΑΦΗ	ΤΙΜΗ
220020	HS-777	ΒΑΣΗ 3 ΣΕ 1 ΚΙΤ	17,00 €

ΚΩΔΙΚΟΣ	ΤΥΠΟΣ	ΠΕΡΙΓΡΑΦΗ	ΤΙΜΗ
220021	HS-777A	ΒΑΣΗ 3 ΣΕ 1 ΚΙΤ	20,00 €

- Σετ 3 x μεταλλικών κάδων για σύνδεση με μίνι αερογράφους Maestro.
- Οι κάδοι είναι χωρητικότητας 2ml, 5ml και 13ml



- Λάστιχο βαφής για αερογράφους
- Σύνδεση 1/4" - 1/8"
- Με ενίσχυση
- Διάμετρος 7x4mm
- Για σύνδεση σε κομπρεσέρ 1/8"
- Επιπλέον εξοπλισμός: Σύστολη Art 58RCF 1/4-1/8 (210768)



ΚΩΔΙΚΟΣ	ΤΥΠΟΣ	ΠΕΡΙΓΡΑΦΗ	ΤΙΜΗ
220025	FP-020513	ΣΕΤ ΜΕΤΑΛΛΙΚΩΝ ΚΑΔΩΝ	20,00 €

ΚΩΔΙΚΟΣ	ΤΥΠΟΣ	ΠΕΡΙΓΡΑΦΗ	ΤΙΜΗ
220024	HS-B3-2	ΛΑΣΤΙΧΟ 1,8 m	6,00 €

**ΕΞΩΤΕΡΙΚΑ ΔΟΧΕΙΑ ΨΕΚΑΣΜΟΥ ΧΡΩΜΑΤΩΝ**

**ΔΟΧΕΙΟ ΠΙΕΣΗΣ 2L  
MAESTRO STB-02A**



- Πίεση: 2,5-4,0 bar
- Κατασκευασμένο από ανθεκτικό αλουμίνιο
- Υψος : 34cm
- Διάμετρος : 16cm
- Βάρος : 1,6 kg
- Σύνδεση Αέρας: 1/4"
- Υλικό: 1/4"

ΚΩΔΙΚΟΣ	ΤΥΠΟΣ	ΔΟΧΕΙΟ	ΤΙΜΗ
211301	STB-02A	2lt	125,00 €

**ΔΟΧΕΙΟ ΠΙΕΣΗΣ 2L  
MAESTRO PC-2QT**



- Πίεση: 3,0-4,0 bar
- Κατασκευασμένο από ανθεκτικό αλουμίνιο
- Υψος : 32cm
- Διάμετρος : 21cm
- Βάρος : 2,10 kg
- Σύνδεση Αέρας: 1/4"
- Υλικό: 1/4"

ΚΩΔΙΚΟΣ	ΤΥΠΟΣ	ΔΟΧΕΙΟ	ΤΙΜΗ
210389	PC-2QT	2lt	80,00 €

**ΣΕΤ ΔΟΧΕΙΟ ΠΙΕΣΗΣ 2L  
ΜΕ ΠΙΣΤΟΛΙ ΒΑΦΗΣ & ΛΑΣΤΙΧΑ (4m)  
MAESTRO 2QT**



- Πίεση: 3,0-4,0 bar
- Υψος : 32cm
- Διάμετρος : 21cm
- Βάρος : 2,10 kg
- Σύνδεση Αέρας: 1/4"
- Υλικό: 1/4"

- Έτοιμο προς χρήση
- 4m λάστιχα HS-2QT
- Αέρας: 1/4"-1/4"
- Υλικό: 1/4"-3/8"
- Πιστόλι PQ-2U διαθέσιμα μπεκ 1.8mm ή 2.0mm

ΚΩΔΙΚΟΣ	ΤΥΠΟΣ	ΔΟΧΕΙΟ	ΤΙΜΗ
210332	2QT	2lt	150,00 €

**MAESTRO ΠΙΣΤΟΛΙΑ ΒΑΦΗΣ  
ΓΙΑ ΕΞΩΤΕΡΙΚΟ ΚΑΔΟ**



- Πιστόλι **MAESTRO PQ-2U**
- Πίεση : 2,5 bar
- Μπεκ : 1,8 - 2,0
- Σύνδεση Αέρας: 1/4"
- Υλικό: 3/8"

- Πιστόλι **MAESTRO R-100**
- Πίεση : 2,5 bar
- Μπεκ : 1,5
- Σύνδεση Αέρας: 1/4"
- Υλικό: 1/4"

ΚΩΔΙΚΟΣ	ΠΕΡΙΓΡΑΦΗ	ΤΙΜΗ
210394	PQ-2U ΠΙΣΤΟΛΙ ΒΑΦΗΣ ΓΙΑ ΕΞΩΤ. ΚΑΔΟ	40,00 €
210981	ΑΝΤΑΛΛΑΚΤΙΚΟ ΣΕΤ ΜΠΕΚ PQ-2U	15,00 €
210365	R-100 ΠΙΣΤΟΛΙ ΒΑΦΗΣ ΓΙΑ ΕΞΩΤ. ΚΑΔΟ	40,00 €

**ΔΟΧΕΙΑ ΠΙΕΣΗΣ  
ΑΝΘΡΑΚΟΥΧΟΥ ΧΑΛΥΒΑ ΜΕ ΒΑΦΗ DRACOMET**



- Κάδοι πίεσης με επικάλυψη πλαστικής βαφής dracomet για μεγαλύτερη αντοχή στην διάβρωση.
- Χειροκίνητος αναδευτήρας υλικού.
- Βαλβίδα εκτόνωσης αέρος.

- Βάρος (10Lt) : 16,40 kg
- Βάρος (20Lt) : 25,70 kg
- Βάρος (40Lt) : 32,40 kg

**SUMAKE**



ΚΩΔΙΚΟΣ	ΤΥΠΟΣ	ΔΟΧΕΙΟ	ΥΨΟΣ	ΔΙΑΜ.	ΤΙΜΗ
410174	AT-10M	10lt	55cm	30cm	550,00 €
410175	AT-20M	20lt	69cm	41cm	900,00 €
410176	AT-40M	40lt	85cm	41cm	1.000,00 €



### ΔΟΧΕΙΑ ΠΙΕΣΗΣ ΑΝΘΡΑΚΟΥΧΟΥ ΧΑΛΥΒΑ



- Οικονομικοί κάδοι βαφής ανθρακούχου χάλυβα
- Χειροκίνητος αναδευτήρας υλικού.
- Βαλβίδα εκτόνωσης αέρος
- Βάρος (10Lt) : 11,50 kg
- Βάρος (20Lt) : 23,20 kg
- Βάρος (40Lt) : 28,10 kg

ΚΩΔΙΚΟΣ	ΤΥΠΟΣ	ΔΟΧΕΙΟ	ΥΨΟΣ	ΔΙΑΜ.	ΤΙΜΗ
210395	PT-10	10lt	45cm	33cm	300,00 €
210396	PT-20	20lt	55cm	45cm	620,00 €
210397	PT-40	40lt	66cm	50cm	700,00 €

### ΔΟΧΕΙΑ ΠΙΕΣΗΣ ΑΝΘΡΑΚΟΥΧΟΥ ΧΑΛΥΒΑ ΜΕ ΒΑΦΗ DRACOMET



- Επικάλυψη πλαστικής βαφής dracomet για μεγαλύτερη αντοχή στην διάβρωση
- Χειροκίνητος αναδευτήρας υλικού.
- Βαλβίδα εκτόνωσης αέρος.
- Εσωτερικός ανοξείδωτος κάδος υλικού
- Βάρος (10lt) : 14,55 kg
- Βάρος (20lt) : 19,80 kg
- Σύνδεση Αέρας: 1/4"
- Υλικό: 1/4"



ΚΩΔΙΚΟΣ	ΤΥΠΟΣ	ΔΟΧΕΙΟ	ΥΨΟΣ	ΔΙΑΜ.	ΤΙΜΗ
211306	STB-10CSP	10lt	60cm	24cm	600,00 €
211307	STB-20CSP	20lt	70cm	28cm	860,00 €

### ΔΟΧΕΙΑ ΠΙΕΣΗΣ ΜΕ ΕΠΙΚΑΛΥΨΗ DRACOMET ΚΑΙ 2 ΣΤΡΩΣΕΙΣ ΤΕΦΛΟΝ



- Επικάλυψη πλαστικής βαφής dracomet και teflon για μεγαλύτερη αντοχή στην διάβρωση
- Χειροκίνητος αναδευτήρας υλικού.
- Βαλβίδα εκτόνωσης αέρος.
- Εσωτερικός ανοξείδωτος κάδος υλικού
- Βάρος (10Lt) : 14,45 kg
- Βάρος (20Lt) : 19,70 kg
- Σύνδεση Αέρας: 1/4"
- Υλικό: 1/4"



ΚΩΔΙΚΟΣ	ΤΥΠΟΣ	ΔΟΧΕΙΟ	ΥΨΟΣ	ΔΙΑΜ.	ΤΙΜΗ
211304	STB-10CSD	10lt	60cm	24cm	635,00 €
211305	STB-20CSD	20lt	70cm	28cm	900,00 €

### ΔΟΧΕΙΑ ΠΙΕΣΗΣ ΠΛΗΡΩΣ ΑΝΟΞΕΙΔΩΤΑ



- Ανοξείδωτος πλήρως με επεξεργασία γυαλισματος
- Χειροκίνητος αναδευτήρας υλικού.
- Βαλβίδα εκτόνωσης αέρος.
- Εσωτερικός ανοξείδωτος κάδος υλικού
- Βάρος (10Lt) : 12,25 kg
- Βάρος (20Lt) : 16,40 kg
- Σύνδεση Αέρας: 1/4"
- Υλικό: 1/4"

ΚΩΔΙΚΟΣ	ΤΥΠΟΣ	ΔΟΧΕΙΟ	ΥΨΟΣ	ΔΙΑΜ.	ΤΙΜΗ
211302	STB-10SS	10lt	26cm	26cm	760,00 €
211303	STB-20SS	20lt	70cm	28cm	900,00 €



**MAESTRO MAS-450**  
**ΗΛΕΚΤΡΙΚΗ ΑΝΤΛΙΑ ΒΑΦΗΣ**  
**(AIRLESS – 1300W – 2.2 LT/MIN)**

**ΒΑΣΙΚΑ ΧΑΡΑΚΤΗΡΙΣΤΙΚΑ**

- Ρύθμιση πίεσης: Μηχανική "Mechanical regulator" • 3.300 psi (230 bar)
- Μέγιστο μήκος λάστιχου: έως 30m σε ευθεία, έως 15m κάθετα (Εξοδος 1/4")
- Βάρος: 16 kg • Διαστάσεις: 50 X 42 X 49 cm • Απόδοση υλικού: 2.2 lt/min
- Φίλτρο 60mesh • Μέγιστη διάσταση μπεκ : 519 (0.019" / 0.48mm)

**ΒΑΣΙΚΟΣ ΕΞΟΠΛΙΣΜΟΣ**

- 1 x Λάστιχο βαφής αντλίας airless 10m (Κίτρινο Φ6.3mm - σύνδεση 1/4")
- 1 x Πιστόλι βαφής MSP-818 με 2 x μπεκ **517** και **519**
- 1 x Κοντάρι βαφής – προέκταση 50 cm
- 1 x Μετρητή πίεσης • 1 x Σωληνά αναρρόφησης • 1 x Μπουκαλάκι λάδι

ΚΩΔΙΚΟΣ	ΤΥΠΟΣ	ΙΣΧΥΣ	ΤΑΣΗ	ΠΙΕΣΗ (MAX)	ΡΟΗ ΥΛΙΚΟΥ	ΒΑΡΟΣ	ΤΙΜΗ
220027	MAS-450	1300W	230V / 50Hz	227 bar	2,2 lt/min	16 kg	<b>600,00 €</b>



**NEW**

**MAESTRO MAS-395**  
**ΗΛΕΚΤΡΙΚΗ ΑΝΤΛΙΑ ΒΑΦΗΣ**  
**(AIRLESS – 1.500W – 2.2 LT/MIN)**

**ΒΑΣΙΚΑ ΧΑΡΑΚΤΗΡΙΣΤΙΚΑ**

- Ρύθμιση πίεσης: "Analogue Pressure Control" • 3.300 psi (230 bar)
- Μέγιστο μήκος λάστιχου: έως 35m σε ευθεία, έως 17m κάθετα (Εξοδος 1/4")
- Βάρος: 19 kg • Διαστάσεις: 43 X 30 X 41 cm • Απόδοση υλικού: 2.2 lt/min
- Φίλτρο 60mesh • Μέγιστη διάσταση μπεκ : 521 (0.021" / 0.53mm)

**ΒΑΣΙΚΟΣ ΕΞΟΠΛΙΣΜΟΣ**

- 1 x Λάστιχο βαφής αντλίας airless 15m (Κίτρινο Φ6.3mm - σύνδεση 1/4")
- 1 x Πιστόλι βαφής MSP-11 με 2 x μπεκ **517** και **521**
- 1 x Κοντάρι βαφής – προέκταση 45 cm
- 1 x Μετρητή πίεσης • 1 x Σωληνά αναρρόφησης • 1 x Μπουκαλάκι λάδι

ΚΩΔΙΚΟΣ	ΤΥΠΟΣ	ΙΣΧΥΣ	ΤΑΣΗ	ΠΙΕΣΗ (MAX)	ΡΟΗ ΥΛΙΚΟΥ	ΒΑΡΟΣ	ΤΙΜΗ
220071	MAS-395	1500W	230V / 50Hz	227 bar	2,2 lt/min	21 kg	<b>700,00 €</b>



**NEW**

**MAESTRO MAS-695**  
**ΑΝΤΛΙΑ ΒΑΦΗΣ BRUSHLESS**  
**(AIRLESS – 2.500W – 3.5 LT/MIN)**

**ΒΑΣΙΚΑ ΧΑΡΑΚΤΗΡΙΣΤΙΚΑ**

- Ρύθμιση πίεσης: "Digital+Electronical Pressure Control" • 3.300 psi (230 bar)
- Μέγιστο μήκος λάστιχου: έως 45m σε ευθεία, έως 22m κάθετα (Εξοδος 1/4")
- Βάρος: 21 kg • Διαστάσεις: 49 X 42 X 53 cm • Απόδοση υλικού: 3.5 lt/min
- Φίλτρο 60mesh • Μέγιστη διάσταση μπεκ : 525 (0.025" / 0.63mm)

**ΒΑΣΙΚΟΣ ΕΞΟΠΛΙΣΜΟΣ**

- 1 x Λάστιχο βαφής αντλίας airless 15m (Κίτρινο Φ6.3mm - σύνδεση 1/4")
- 1 x Πιστόλι βαφής MSP-11 με 2 x μπεκ **517** και **525**
- 1 x Κοντάρι βαφής – προέκταση 45 cm
- 1 x Μετρητή πίεσης • 1 x Σωληνά αναρρόφησης • 1 x Μπουκαλάκι λάδι

**ΕΠΙΠΛΕΟΝ ΑΞΕΣΟΥΑΡ:** Ταφ σύνδεσης 2 πιστολιών : T-1414 (1/4" σε 1/4"-1/4")

ΚΩΔΙΚΟΣ	ΤΥΠΟΣ	ΙΣΧΥΣ	ΤΑΣΗ	ΠΙΕΣΗ (MAX)	ΡΟΗ ΥΛΙΚΟΥ	ΒΑΡΟΣ	ΤΙΜΗ
220072	MAS-695	2500W	230V / 50Hz	227 bar	3,5 lt/min	21 kg	<b>1.050,00 €</b>



### MAESTRO MAS-1195 ΑΝΤΛΙΑ ΒΑΦΗΣ BRUSHLESS (AIRLESS – 4.000W – 6.5 LT/MIN)

#### ΒΑΣΙΚΑ ΧΑΡΑΚΤΗΡΙΣΤΙΚΑ

- Ρύθμιση πίεσης: Digital + Electronical Pressure Control
- 3.300 psi (230 bar) • Απόδοση υλικού: 6.5 lt/min
- Δυνατότητα Σύνδεσης 2 x Πιστολιών
- Μέγιστο μήκος λάστιχου: έως 60m σε ευθεία, έως 30m κάθετα
- Έξοδος 3/8" και αντάπτορας για σύνδεση λάστιχου 1/4"
- Διαστάσεις: 76 X 68 X 89 cm • Βάρος: 65 kg
- Φίλτρο 60mesh
- Μέγ. διάσταση μπεκ : 639 (0.039" / 0.099mm) ή 0,041" / 0.0104mm

#### ΒΑΣΙΚΟΣ ΕΞΟΠΛΙΣΜΟΣ

- 1 x Λάστιχο βαφής αντλίας airless 15m  
Κίτρινο Φ6.3mm - 1/4" (311-625)
- 1 x Λάστιχο βαφής αντλίας airless 15m  
Μπλε Φ8.5mm - 3/8" (527-639)
- 1 x Πιστόλι βαφής MSP-11 με 2 x μπεκ **517** και **631**
- 1 x Κοντάρι βαφής – προέκταση 45 cm
- 1 x Μετρητή πίεσης • 1 x Σωλ. αναρρόφησης • 1 x Μπουκαλάκι λάδι

#### ΕΠΙΠΛΕΟΝ ΑΞΕΣΟΥΑΡ

- Ταφ σύνδεσης 2 πιστολιών : T-3838 (3/8" σε 1/4"-1/4")



ΚΩΔΙΚΟΣ	ΤΥΠΟΣ	ΙΣΧΥΣ	ΤΑΣΗ	ΠΙΕΣΗ (MAX)	ΡΟΗ ΥΛΙΚΟΥ	ΒΑΡΟΣ	ΤΙΜΗ
220073	MAS-1195	4000W	230V / 50Hz	227 bar	6,5 lt/min	69 kg	<b>2.850,00 €</b>

### ΠΙΣΤΟΛΙ ΥΨΗΛΗΣ ΠΙΕΣΗΣ (250 bar) ΓΙΑ ΑΝΤΛΙΑ ΒΑΦΗΣ MAESTRO



- Εισ. 1/4" - PSB
- Πεταλούδα  
7/8" - 11.1mm
- Φίλτρο 150 mesh

- Το MSP-818 είναι ελαφρύ (425 grm) πιστόλι με μέγιστη πίεση έως και 278bar. Ικανό για ψεκασμό συμβατικών και υδατοδιαλυτών χρωμάτων, εργασίες με οικοδομικά υλικά, βαφές ξύλων, μονωτικά υλικά κ.α.

- Το MSP-818 παραδίδεται με προφυλακτήρα / πεταλούδα **χωρίς ανταλλακτικό μπεκ.**
- Για ανταλλακτικά μπεκ διαφόρων διαστάσεων NT-\*\*\* βλ. σελ. 278

ΚΩΔΙΚΟΣ	ΠΕΡΙΓΡΑΦΗ	ΤΙΜΗ
220058	MSP-818 ΠΙΣΤΟΛΙ ΥΨΗΛΗΣ ΠΙΕΣΗΣ	<b>70,00 €</b>

### ΠΙΣΤΟΛΙ ΥΨΗΛΗΣ ΠΙΕΣΗΣ (250 bar) ΓΙΑ ΑΝΤΛΙΑ ΒΑΦΗΣ MAESTRO



- Εισ. 1/4" - PSB
- Πεταλούδα  
7/8" - 11.1mm
- Χωρίς Φίλτρο

- Το MSP-11 είναι ελαφρύ (700 grm) πιστόλι με μέγιστη πίεση έως και 278bar. Ικανό για ψεκασμό συμβατικών και υδατοδιαλυτών χρωμάτων, εργασίες με οικοδομικά υλικά, βαφές ξύλων, μονωτικά υλικά κ.α.

- Το MSP-11 παραδίδεται με προφυλακτήρα / πεταλούδα **χωρίς ανταλλακτικό μπεκ.**
- Για ανταλλακτικά μπεκ διαφόρων διαστάσεων NT-\*\*\* βλ. σελ. 278

ΚΩΔΙΚΟΣ	ΠΕΡΙΓΡΑΦΗ	ΤΙΜΗ
220074	MSP-11 ΠΙΣΤΟΛΙ ΥΨΗΛΗΣ ΠΙΕΣΗΣ	<b>100,00 €</b>

## ΑΝΑΛΩΣΙΜΑ ΑΝΤΛΙΩΝ ΒΑΦΗΣ

### ΠΙΣΤΟΛΙ ΥΨΗΛΗΣ ΠΙΕΣΗΣ ΓΙΑ ΑΝΤΛΙΑ ΒΑΦΗΣ (500 bar) MSP-6376G



- Το MSP-6376G είναι το ιδανικό πιστόλι για όλα τα χαμηλού ιξώδους υλικά, όπως, μοράβια, στόκος, γύψο κ.λπ. και μια ολόκληρη σειρά χρωμάτων και ασταριών. Ικανό να ψεκάσει σε πιέσεις έως και 500 bar.
- Το MSP-6376G παραδίδεται ολοκληρωμένο με προφυλακτήρα μπέκ και μπέκ (Nr.517) με μέγεθος βεντάλιας 25 cm - 30cm, ιδανικό για υλικά Latex, ακρυλικά και ρυτινούχα

ΚΩΔΙΚΟΣ	ΠΕΡΙΓΡΑΦΗ	ΤΙΜΗ
210619	MSP-6376G ΠΙΣΤΟΛΙ ΥΨΗΛΗΣ ΠΙΕΣΗΣ	200,00 €

### ΦΙΛΤΡΑ ΠΙΣΤΟΛΙΩΝ «PUSH-IN»



- Το ΑΣΠΡΟ για χοντρά υλικά. Για ακόμα πιο χοντρά χωρίς φίλτρο
- Το ΚΙΤΡΙΝΟ για μεσαίου ιξώδους υλικά: βελατούρα, αστάρια και υποστρώματα.
- Το ΜΠΛΕ για χαμηλού ιξώδους υλικά: βερνικοχρώματα και λάκες.
- Το ΚΟΚΚΙΝΟ είναι ιδανικό για πολύ χαμηλού ιξώδους υλικά: βερνίκια και τελικά χρώματα.
- Συμβατά με πιστόλια WAGNER, SPRAYTECH, ASM & Maestro

ΚΩΔΙΚΟΣ	ΤΥΠΟΣ	ΜΕΓΕΘΟΣ	ΧΡΩΜΑ	ΤΙΜΗ
500444	0303051	50 Mesh	ΑΣΠΡΟ	3,00 €
500420	FM2100Y	100 Mesh	ΚΙΤΡΙΝΟ	3,00 €
500422	FM2150BL	150 Mesh	ΜΠΛΕ	3,00 €
500423	FM2200R	200 Mesh	ΚΟΚΚΙΝΟ	3,00 €

### ΜΠΕΚ ΒΑΦΗΣ ΓΙΑ AIRLESS ΠΙΣΤΟΛΙ (11.1mm / 245bar)



ΚΩΔΙΚΟΣ	ΤΥΠΟΣ	Βεντάλια (cm)	Ø (mm)	Υλικό	ΥΛΙΚΟ	ΤΙΜΗ
220056	NT-209	10-15	0.229	Λεπτό	ΒΕΡΝΙΚΙΑ / ΛΑΚΕΣ 200 mesh	20,00 €
220057	NT-409	20-25	0.229			20,00 €
220029	NT-311	15-20	0.279			20,00 €
220075	NT-513	25-30	0.330	Μεσαίο	ΒΕΡΝΙΚΙΑ / ΧΡΩΜΑΤΑ 200-150 mesh	20,00 €
220076	NT-515	25-30	0.381			20,00 €
220030	NT-517	25-30	0.432			20,00 €
220031	NT-519	25-30	0.483	Παχύ	ΧΡΩΜΑΤΑ / ΓΕΜΙΣΤΙΚΑ 100-50 mesh	20,00 €
220032	NT-521	25-30	0.533			20,00 €
220033	NT-625	30-35	0.635			20,00 €
220077	NT-631	30-35	0.787	Αρκετά Παχύ	ΕΠΟΞΙΚΑ / LATEX 50 mesh	20,00 €
220034	NT-639	30-35	0.991			20,00 €
					ΣΤΟΚΟΙ / ΚΟΛΛΕΣ 30 mesh	20,00 €

### ΛΑΣΤΙΧΟ ΒΑΦΗΣ Φ6.3 x 12.7 mm



- Εισαγωγή 1/4
- Πίεση Λειτ.228 bar
- Μήκος 15 m
- Μεγ. Πίεση 912 bar

ΚΩΔΙΚΟΣ	ΤΥΠΟΣ	ΤΙΜΗ
220050	HRH-14-1500Y	40,00 €

### ΛΑΣΤΙΧΟ ΒΑΦΗΣ Φ9.5 x 18.0 mm



- Εισαγωγή 3/8
- Πίεση Λειτ.228 bar
- Μήκος 15 m
- Μεγ. Πίεση 912 bar

ΚΩΔΙΚΟΣ	ΤΥΠΟΣ	ΤΙΜΗ
220051	HRH-38-1500BL	78,00 €

### ΛΑΣΤΙΧΟ ΥΨΗΛΗΣ ΠΙΕΣΗΣ 10 m



- Λάστιχο μήκους 10 m με πρεσαρισμένα ρακόρ 1/4 F'' Φ λάστιχου 1/4

ΚΩΔΙΚΟΣ	ΤΥΠΟΣ	ΤΙΜΗ
210420	0614104	100,00 €

### ΠΙΣΤΟΛΙ ΒΑΦΗΣ AIRLESS ΕΥΘΥ ΓΙΑ ΣΥΝΔΕΣΗ ΠΡΟΕΚΤΑΣΗΣ



- Εισαγωγή 1/4"
- Έξοδος 7/8"
- Πίεση Λειτουργίας 248 bar

ΚΩΔΙΚΟΣ	ΤΥΠΟΣ	ΤΙΜΗ
220061	MSP-100	75,00 €

### ΚΙΒΩΤΙΟ ΣΤΟΚΑΡΙΣΜΑΤΟΣ ΓΥΦΟΣΑΝΙΔΑΣ ΠΤΥΣΣΟΜΕΝΟ



- Μήκος 980-1600MM
- Πλάτος 250MM

ΚΩΔΙΚΟΣ	ΤΥΠΟΣ	ΤΙΜΗ
220063	FBH-250	200,00 €

### ΠΡΟΕΚΤΑΣΗ AIRLESS ΜΕ ΨΕΚΑΖΟΜΕΝΟ ΡΟΛΟ



ΚΩΔΙΚΟΣ	ΤΥΠΟΣ	ΜΗΚΟΣ	ΤΙΜΗ
220064	RB2-30	30 cm	155,00 €
220065	RB2-60	50 cm	165,00 €
220066	RB2-100	100 cm	180,00 €

### ΡΟΛΟ ΑΝΤΑΛΛΑΚΤΙΚΟ (ΚΥΛΙΝΔΡΟΣ) ΓΙΑ ΡΟΛΟ ΜΕ ΠΡΟΕΚΤΑΣΗ RB4

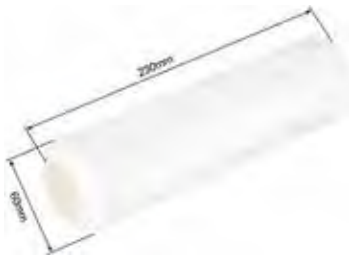

ΚΩΔΙΚΟΣ	ΤΥΠΟΣ	ΤΙΜΗ
220070	4.RB4	7,00 €

### ΠΡΟΕΚΤΑΣΗ AIRLESS ΜΕ ΡΟΛΟ ΕΣΩΤΕΡΙΚΟΥ ΓΕΜΙΣΜΑΤΟΣ



ΚΩΔΙΚΟΣ	ΤΥΠΟΣ	ΜΗΚΟΣ	ΤΙΜΗ
220067	RB4-30	30 cm	120,00 €
220068	RB4-60	50 cm	150,00 €
220069	RB4-100	100 cm	170,00 €

### ΒΑΣΗ ΡΟΛΟΥ ΑΝΤΑΛΛΑΚΤΙΚΗ ΣΤΗΡΙΓΜΑ ΓΙΑ RB4



ΚΩΔΙΚΟΣ	ΤΥΠΟΣ	ΤΙΜΗ
220059	1.RB4	40,00 €

### ΠΕΤΑΛΟΥΔΑ ΠΙΣΤΟΛΙΟΥ AIRLESS ΓΙΑ ΠΙΣΤΟΛΙ



- Μέγιστη πίεση λειτουργίας 345 Bar
- Σπείρωμα 7/8"
- 11.1mm

ΚΩΔΙΚΟΣ	ΤΥΠΟΣ	ΤΙΜΗ
220036	NSU-78	5,00 €

### ΟΔΗΓΟΣ ΒΑΦΗΣ



- Εισαγωγή 7/8"
- Πεταλούδα 7/8"

ΚΩΔΙΚΟΣ	ΤΥΠΟΣ	ΤΙΜΗ
220052	SGAP-14	25,00 €

### ΟΔΗΓΟΣ ΒΑΦΗΣ ΜΑΚΡΥΣ



- Εισαγωγή 7/8"
- Πεταλούδα 7/8"

ΚΩΔΙΚΟΣ	ΤΥΠΟΣ	ΤΙΜΗ
220053	SGAP-14LEX	37,00 €

### ΣΠΑΣΤΟΣ ΣΥΝΔΕΣΜΟΣ



- Εισαγωγή 7/8"
- Εξαγωγή 7/8"

ΚΩΔΙΚΟΣ	ΤΥΠΟΣ	ΤΙΜΗ
220054	ASW-14	15,00 €

### ΚΟΝΤΑΡΙ ΒΑΦΗΣ – ΠΡΟΕΚΤΑΣΗ

- Προεκτάσεις - κοντάρια βαφής από 50cm έως και 200cm για σύνδεση με πιστόλια βαφής (7/8" ΘΗΛ. - 7/8" ΑΡΣ.)



ΚΩΔΙΚΟΣ	ΤΥΠΟΣ	ΜΗΚΟΣ	ΤΙΜΗ
220040	ER-14-050	50 cm	19,00 €
220041	ER-14-100	100 cm	23,00 €
220042	ER-14-150	150 cm	25,00 €
220043	ER-14-200	200 cm	28,00 €



**ΥΠΕΡΥΘΡΗ ΑΚΤΙΝΑ ΣΤΕΓΝΩΜΑΤΟΣ  
IR1D (1x ΛΑΜΠΑ)**

**Σταθερή Υπέρυθρη Ακτίνα Χειρός**  
Ιδανική για τοπικά «ψησίματα» και μικροεπισκευές φανοποιίας. Η ακτίνα παραδίδεται με την βάση της και είναι αποσπώμενη. Η προτεινόμενη απόσταση στεγνώματος είναι 100mm - 300mm ανάλογα με το υπόστρωμα

- Αναλώσιμα Υπέρυθρης Ακτίνας
- Κωδικός αντα/κής λάμπας: 310017 (IR1-L)
  - Διαστάσεις Κασετίνας: 20 x 32 x 15 cm

ΚΩΔΙΚΟΣ	ΤΥΠΟΣ	ΛΑΜΠΕΣ	ΤΑΣΗ	ΥΨΟΣ ΚΑΣΣΕΤΑΣ	ΒΑΡΟΣ	ΤΙΜΗ
310015	IR1D	1 X 800 Watt	220V - 60Hz	25 - 120 cm	8,00 kg	<b>370,00 €</b>

**ΦΥΣΗΤΗΡΑΣ ΣΤΕΓΝΩΜΑΤΟΣ ΥΔΑΤΟΔΙΑΛΥΤΩΝ  
ΧΡΩΜΑΤΩΝ**

**Σταντ για Πιστόλια Στεγνώματος Υδατοδιαλυτών**  
Κρατά με ασφάλεια 2 πιστόλια στεγνωτήρα αέρα (δεν περιλαμβάνονται). Τα πιστόλια στεγνωτήρα αέρα περιστρέφεται 360° και κλειδώνουν σε οποιαδήποτε θέση. Ρυθμιζόμενο ύψος έως 208 cm και πλάτος έως 86 cm.

**Πιστόλια Στεγνώματος Υδατοδιαλυτών**  
Η ροή του αέρα μέσω των ειδικά διαμορφωμένων σχισμών φυσημάτος προκαλεί υποπίεση που απορροφά περαιτέρω αέρα στην περιοχή του φίλτρου. Ο απορροφούμενος αέρας καθαρίζεται από φίλτρο από ανοξείδωτο ατσάλι.

ΚΩΔΙΚΟΣ	ΠΕΡΙΓΡΑΦΗ	ΠΙΕΣΗ	ΚΑΤΑΝΑΛΩΣΗ	ΒΑΡΟΣ	ΤΙΜΗ
430007	ADS ΣΤΑΝΤ 2 ΘΕΣΕΩΝ (ΣΚΕΤΟ)	9 bar	-	3,0 kg	<b>310,00 €</b>
430098	BG1002XP ΒΕΝΤΟΥΡΙ 1/4"	2-5 bar	250 NI/min	0,3 kg	<b>65,00 €</b>

**ΦΑΚΟΣ ΣΤΕΓΝΩΜΑΤΟΣ ΓΙΑ ΥΛΙΚΑ UV**

- Επαναφορτιζόμενος φακός στεγνώματος για υλικά UV
- Μέγιστη επιφάνεια κάλυψης στεγνώματος:
  - 100 x 100 mm (απο απόσταση 50 mm)
  - 200 x 200 mm (απο απόσταση 200 mm)
- Χρόνος συνεχούς λειτουργίας 90 min
- Χρόνος φόρτισης έκαστης μπαταρίας 2h
- Το kit περιλαμβάνει, ένα φακό στεγνώματος, 1 ταχυφορτιστή μπαταρίας και ένα ζευγάρι γυαλιά προστασίας

ΚΩΔΙΚΟΣ	ΤΥΠΟΣ	ΙΣΧΥΣ	LED (NM)	ΜΠΑΤΑΡΙΑ	ΒΑΡΟΣ	ΤΙΜΗ
250860	PAINTCURE-100	100 Watt	395 ±5 nm	Li-ion 29.4V - 2600mAh	1.2 kg	<b>1100,00 €</b>

**ΥΠΕΡΥΘΡΗ ΑΚΤΙΝΑ ΣΤΕΓΝΩΜΑΤΟΣ  
 IR3DA (3x ΛΑΜΠΕΣ)**
**Φορητή Υπέρυθρη Ακτίνα με 3 Κασετίνες**

Η υπέρυθρη με τρεις κασετίνες είναι ιδανική για επιφάνειες 800 x 1000 mm. Διαθέτει πλακέτα υπέρυθρων παλμών και χρονοδιακόπτη για αυτοματοποιημένη εργασία ανάλογα με την εργασία και το υπόστρωμα.

Αναλώσιμα Υπέρυθρης Ακτίνας

- Κωδικός αντα/κής λάμπας: 310018 (IR3/6-L)

**\*IR3DC**

- Με αισθητήρα θερμοκρασίας
- Με λειτουργία αυτόματης μέτρησης απόστασης



ΚΩΔΙΚΟΣ	ΤΥΠΟΣ	ΛΑΜΠΕΣ	ΤΑΣΗ	ΥΨΟΣ ΚΑΣΣΕΤΑΣ	ΒΑΡΟΣ	ΤΙΜΗ
310016	IR3DA	3 X 1000 Watt	220V - 60Hz	40 - 250 cm	42,0 kg	<b>1.250,00 €</b>
310030	IR3DC*	3 X 1000 Watt	220V - 60Hz	40 - 250 cm	42,0 kg	<b>1.400,00 €</b>

**ΥΠΕΡΥΘΡΗ ΑΚΤΙΝΑ ΣΤΕΓΝΩΜΑΤΟΣ  
 IR6DA (6x ΛΑΜΠΕΣ)**
**Φορητή Υπέρυθρη Ακτίνα με 6 Κασετίνες**

Η υπέρυθρη με έξι κασετίνες είναι ιδανική για επιφάνειες 1000 x 2000 mm. Διαθέτει πλακέτα υπέρυθρων παλμών και χρονοδιακόπτη για αυτοματοποιημένη εργασία ανάλογα με την εργασία και το υπόστρωμα

Αναλώσιμα Υπέρυθρης Ακτίνας

- Κωδικός αντα/κής λάμπας: 310018 (IR3/6-L)



ΚΩΔΙΚΟΣ	ΤΥΠΟΣ	ΛΑΜΠΕΣ	ΤΑΣΗ	ΥΨΟΣ ΚΑΣΣΕΤΑΣ	ΒΑΡΟΣ	ΤΙΜΗ
310014	IR6DA	6 X 1000 Watt	220V - 60Hz	40 - 250 cm	51,0 kg	<b>1.960,00 €</b>



**UNIC UGC 1006C / UGC 1006CA**

**Βασικά Χαρακτηριστικά**

Μini πλυντήριο για μέσα στην καμπίνα βαφής ή σε χώρους προεργασίας. Σχεδιασμένο να αντλεί υγρό καθαρισμού απο εξωτερικά δοχεία υγρών μέχρι και 25 lt.

- Κατάλληλο για συμβατικά ή υδατοδιάλυτα χρώματα
- Μικρό, συμπαγές για γρήγορο καθαρισμό πιστολιών.
- Χειροκίνητος μηχανισμός καθαρισμού
- Πλήρως ανοξείδωτη καμπίνα

**Επιπλέον Τεχνικά Χαρακτηριστικά**

- Υψος : 830 mm
- Πλάτος : 500 mm
- Βάθος Κάδου : 330 mm
- Βάρος : 20,00 Kg
- Πίεση Αέρος : 3.4 - 6.8 Bar
- Εισα/γή Αέρος : 1/4 BSP

ΚΩΔΙΚΟΣ	ΤΥΠΟΣ	ΚΑΤΑΛΛΗΛΟΤΗΤΑ	ΚΑΤΑΝΑΛΩΣΗ	ΑΡ. ΠΙΣΤΟΛΙΩΝ	ΤΙΜΗ
350125	UGC1006C	ΣΥΜΒΑΤΙΚΑ	185 lt/min (MAX)	1 ΠΙΣΤΟΛΙ + 1 ΚΑΔΟΣ	<b>1.150,00 €</b>
500217	UGC1006CA	ΝΕΡΟΥ	185 lt/min (MAX)	1 ΠΙΣΤΟΛΙ + 1 ΚΑΔΟΣ	<b>1.100,00 €</b>



**UNIC UGC 4006 EXT**

**Βασικά Χαρακτηριστικά**

Πλυντήριο για πιστόλια βαφής με εσώκλειστη καμπίνα

- Κατάλληλο για συμβατικά & υδατοδιάλυτα χρώματα
- Αυτόματος χρονομετρητής
- Καθαρίζει 2 πιστόλια και 2 κάδους ταυτόχρονα
- Πλήρης εσώκλειστη καμπίνα
- Αυτόματη και χειροκίνητη διαδικασία πλύσης

**Επιπλέον Τεχνικά Χαρακτηριστικά**

- Υψος : 1525 mm
- Πλάτος : 710 mm
- Βάθος Κάδου : 400 mm
- Βάρος : 47,00 Kg
- Πίεση Αέρος : 7 Bar
- Εισα/γή Αέρος : 1/4 BSP



**Φίλτρο βαρελάκι Mesh 40**

- Κωδικός: FM2918
- Τιμή : **5,30 €**

ΚΩΔΙΚΟΣ	ΤΥΠΟΣ	ΚΑΤΑΛΛΗΛΟΤΗΤΑ	ΚΑΤΑΝΑΛΩΣΗ	ΑΡ. ΠΙΣΤΟΛΙΩΝ	ΤΙΜΗ
350108	UGC4006EXT	ΣΥΜΒΑΤΙΚΑ & ΝΕΡΟΥ	233 lt/min (MAX)	2 ΠΙΣΤΟΛΙΑ + 2 ΚΑΔΟΙ	<b>2.850,00 €</b>

**UNIC UED - 35 EXT**

**Βασικά Χαρακτηριστικά**

Πλυντήριο για πιστόλια βαφής με εσώκλειστη καμπίνα

- Κατάλληλο για συμβατικά χρώματα ή χρώματα νερού
- Αυτόματος χρονομετρητής
- Καθαρίζει 2 πιστόλια και 2 κάδους ταυτόχρονα
- Πλήρης εσώκλειστη καμπίνα
- Αυτόματη και χειροκίνητη διαδικασία πλύσης

**Επιπλέον Τεχνικά Χαρακτηριστικά**

- Ύψος : 1750 mm
- Πλάτος : 800 mm
- Βάθος Κάδου : 440 mm
- Βάρος : 57,00 Kg
- Πίεση Αέρος : 5 - 6.8 Bar
- Εισα/γή Αέρος : 1/4 BSP

ΚΩΔΙΚΟΣ	ΤΥΠΟΣ	ΚΑΤΑΛΛΗΛΟΤΗΤΑ	ΚΑΤΑΝΑΛΩΣΗ	ΑΡ. ΠΙΣΤΟΛΙΩΝ	ΤΙΜΗ
350124	UED35EXT	ΣΥΜΒΑΤΙΚΑ	245 lt/min (MAX)	2 ΠΙΣΤΟΛΙ + 2 ΚΑΔΟΙ	2850,00 €

**UNIC UGC 5005A**
**Βασικά Χαρακτηριστικά**

Πλυντήριο για πιστόλια βαφής με εσώκλειστη καμπίνα

- Κατάλληλο για συμβατικά & υδατοδιάλυτα χρώματα
- Αυτόματος χρονομετρητής
- Καθαρίζει 4 πιστόλια και 4 κάδους ταυτόχρονα.
- Πλήρης εσώκλειστη καμπίνα
- Αυτόματη και χειροκίνητη διαδικασία πλύσης

**Επιπλέον Τεχνικά Χαρακτηριστικά**

- Ύψος : 1020 mm
- Πλάτος : 845 mm
- Βάθος Κάδου : 445 mm
- Βάρος : 57,00 Kg
- Πίεση Αέρος : 7 Bar
- Εισα/γή Αέρος : 1/4 BSP



ΚΩΔΙΚΟΣ	ΤΥΠΟΣ	ΚΑΤΑΛΛΗΛΟΤΗΤΑ	ΚΑΤΑΝΑΛΩΣΗ	ΑΡ. ΠΙΣΤΟΛΙΩΝ	ΤΙΜΗ
350104	UGC5005A	ΣΥΜΒΑΤΙΚΑ & ΝΕΡΟΥ	256lt/min (MAX)	4 ΠΙΣΤΟΛΙΑ + 4 ΚΑΔΟΙ	5.250,00 €

**ΕΛΑΙΟΣΥΛΛΕΚΤΕΣ ΧΩΡΙΣ ΓΥΑΛΑ**



32024                      30080                      32090

Ελαιοσυλλέκτες λαδιού με αναρρόφηση λαδιών (70-80°C) με χρήση υποπίεσης, χωρίς ανύψωση αυτοκινήτου ή/και ανύψωση.

- Άδειασμα των κάδων με διαδικασία αναστροφής (32024)
- Άδειασμα των κάδων με πεπιεσμένο αέρα (30080, 32090)

ΚΩΔΙΚΟΣ	ΠΕΡΙΓΡΑΦΗ	ΤΙΜΗ
360404	32024 ΜΕ ΑΝΑΡΡΟΦΗΣΗ 24L	400,00 €
360403	30080 ΜΕ ΕΛΑΙΟΛΕΚΑΝΗ 80L	477,00 €
360406	32090 80L ΜΕ ΑΝΑΡ/ΣΗ & ΕΛΑΙΟΛΕΚΑΝΗ	735,00 €

**ΕΛΑΙΟΣΥΛΛΕΚΤΕΣ ΜΕ ΓΥΑΛΑ**



32081                      32091

Ελαιοσυλλέκτες λαδιού με αναρρόφηση με χρήση υποπίεσης, χωρίς ανύψωση αυτοκινήτου με γυάλες 10lt και ελαιολεκάνη

- Άδειασμα των κάδων με πεπιεσμένο αέρα
- 5 βέργες αναρρόφησης universal (Κωδ. σετ Βέργες: 33000)

ΚΩΔΙΚΟΣ	ΠΕΡΙΓΡΑΦΗ	ΤΙΜΗ
360405	32081 80L - ΓΥΑΛΑ 10L	745,00 €
360407	32091 80L - ΓΥΑΛΑ 10L & ΕΛΑΙΟΛ/ΝΗ	865,00 €

**ΑΦΡΟΠΟΙΗΤΕΣ**



45024S                      45025S

Αφροποιητές 24 lt με ανοξείδωτη βέργα 700mm (46005)

- Χειροκίνητη εξαέρωση, ρύθμιση πίεσης αέρα, βαλβίδα ανάμιξης αέρα, απορρυπαντικού & κλεισίματος λεκάνης
- Μέγιστη πίεση 8 bar

ΚΩΔΙΚΟΣ	ΠΕΡΙΓΡΑΦΗ	ΤΙΜΗ
360460	45024S ΑΕΡΟΣ 25L	478,00 €
360461	45025S ΑΕΡΟΣ ΑΝΟΞΕΙΔΩΤΟΣ 24L	825,00 €

**ΒΑΛΒΟΛΙΝΙΕΡΕΣ ΧΕΙΡΟΣ & ΑΕΡΟΣ**



24015                      24024                      24025

Βαλβολιniέρες μεγάλης αντοχής σε διαβρωτικά υλικά.

- Χειροκίνητη άντληση 190g / κίνηση (24015, 24025)
- Άντληση με αέρα περ. 5L/min - 6bar, max 8bar (24025)
- Δείκτης στάθμης ελαίων (24024, 24025)

ΚΩΔΙΚΟΣ	ΠΕΡΙΓΡΑΦΗ	ΤΙΜΗ
360411	24015 ΧΕΙΡΟΚΙΝΗΤΗ 15L	215,00 €
360412	24024 ΧΕΙΡΟΚΙΝΗΤΗ ΤΡΟΧΗΛΑΤΗ 24L	225,00 €
360413	24025 ΑΕΡΟΣ ΤΡΟΧΗΛΑΤΗ 24L	385,00 €

## ΑΕΡΟΜΕΤΡΑ ΕΛΑΣΤΙΚΩΝ

Ιδανικά για βουλκανιζατέρ και βενζινάδικα με ένδειξη πίεσης 0 - 8 bar / 0 - 116 psi

- Σύμφωνα με πιστοποιητικά ποιότητας 97/23/CE



55026



55015

ΚΩΔΙΚΟΣ	ΠΕΡΙΓΡΑΦΗ	ΤΙΜΗ
360440	55026 ΜΕ ΑΥΤ. ΒΑΛΒ. ΓΕΜΙΣΜΑΤΟΣ 15L	525,00 €
360408	55015 "ΑΠΛΟ" 15L	285,00 €

## ΕΞΑΕΡΩΤΙΚΟ ΦΡΕΝΩΝ

Εξαερωτικό φρένων τριών δεξαμενών (2 αέρα & 1 λαδιού) και τάπες συμβατές με όλες τις μάρκες των αυτοκινήτων

- Δυνατότητα χρήσης για δύο τροχούς ταυτόχρονα
- Οι τάπες δεν περιέχονται στο 50003



50003



51000



51024

ΚΩΔΙΚΟΣ	ΠΕΡΙΓΡΑΦΗ	ΤΙΜΗ
360409	50003 ΕΞΑΕΡ.ΦΡΕΝ. ΜΕ ΣΥΜΠΛΕΚΤΗ 5.5L	505,00 €
360410	51000 ΣΕΤ ΤΑΠΕΣ ΕΞΑΕΡ.(N. 1/4/8/11/9/6)	115,00 €
360435	51024 ΤΑΠΑ UNIV. (ΓΙΑ ΚΑΘΕ ΤΥΠΟ ΑΥΤΟΚ.)	87,00 €

## ΓΡΑΣΑΔΟΡΟΙ ΧΕΙΡΟΣ, ΠΟΔΟΣ & ΑΕΡΟΣ

Γρασαδόροι υψηλής ποιότητας κατασκευής, με πιστόλι Χειροκίνητοι, ποδοκίνητοι ή με αέρα

- Πίεση παροχής από 120 - 150 bar
- Λάστιχο 1.5 m & σύνδεση 4 σιαγώνων (15000, 15017)
- Λάστιχο 3.0 m & πιστόλι λαδιού 13880 (15020)



15000



15017



15020

ΚΩΔΙΚΟΣ	ΠΕΡΙΓΡΑΦΗ	ΤΙΜΗ
360426	15000 ΧΕΙΡΟΚΙΝΗΤΟΣ 15kg	151,00 €
360427	15017 ΠΟΔΟΚΙΝΗΤΟΣ 15kg	370,00 €
360428	15020 ΑΕΡΟΣ ΜΕ ΠΙΣΤΟΛΙ 15kg	620,00 €

**ΓΡΑΣΑΔΟΡΟΙ ΧΕΙΡΟΣ & ΑΕΡΟΣ**

Γρασαδόροι υψηλής ποιότητας κατασκευής, με πιστόλι

**MGL-25H (Χειροκίνητος)**

- Λάστιχο 2 m
- Σύνδεση 4 σιαγόνων

**MGL-501A (Αέρα)**

- Λάστιχο 8 m
- Πιστόλι γράσου
- Συμπεριλαμβάνεται Μεμβράνη Δοχείου

**MAESTRO**  
INDUSTRIAL EQUIPMENT



MGL-25H

MGL-501A

ΚΩΔΙΚΟΣ	ΠΕΡΙΓΡΑΦΗ	ΤΙΜΗ
360470	MGL-25H ΧΕΙΡΟΚΙΝΗΤΟΣ 25L	95,00 €
360471	MGL-501A ΑΕΡΟΣ ΜΕ ΠΙΣΤΟΛΙ 40L	310,00 €

**ΗΛΕΚΤΡΟΝΙΚΟΣ ΜΕΤΡΗΤΗΣ ΛΑΔΙΟΥ - ΜΕ ΕΛΑΣΤΙΚΟ ΣΩΛΗΝΑ**

- Μεγ. Πίεση 70 bar
- Ικανότητα 70 lt/min
- Συμβατό με χημικά ελαίων, αντιψυκτικά υγρά κ.α.
- Ακρίβεια (% ανάγνωσης): ± 0,5%



ΚΩΔΙΚΟΣ	ΤΥΠΟΣ	ΤΙΜΗ
360437	21006	330,00 €

**ΑΝΑΛΟΓΙΚΟ ΠΙΣΤΟΛΙ ΛΑΔΙΟΥ ΜΕ ΕΛΑΣΤΙΚΟ ΣΩΛΗΝΑ**

- Μεγ. Πίεση 100 bar
- Ικανότητα 55 lt/min
- Συμβατό με χημικά ελαίων, αντιψυκτικά υγρά κ.α.
- Θερμοκρασιακό εύρος -10C +70C



**MAESTRO**  
INDUSTRIAL EQUIPMENT

ΚΩΔΙΚΟΣ	ΤΥΠΟΣ	ΤΙΜΗ
360477	90202	110,00 €

**ΠΙΣΤΟΛΙΑ ΓΡΑΣΟΥ**



13880

13860

T90104B

**MAESTRO**  
INDUSTRIAL EQUIPMENT

ΚΩΔΙΚΟΣ	ΠΕΡΙΓΡΑΦΗ	ΤΙΜΗ
360425	13880 ΓΡΑΣΟΥ ΜΕ ΜΕΤΑΛΛΙΚΟ ΣΩΛΗΝΑ	70,00 €
360424	13860 ΓΡΑΣΟΥ ΜΕ ΕΛΑΣΤΙΚΟ ΣΩΛΗΝΑ	58,00 €
360476	T90104B ΓΡΑΣΟΥ ΜΕ ΣΥΝΔΕΣΜΟ "Z" 1/4	45,00 €

**ΣΥΝΔΕΣΜΟΙ - ΑΝΤΑΠΤΟΡΕΣ ΓΡΑΣΟΥ**



1400 Με ελεύθερη περιστροφή

14001

90701

**MAESTRO**  
INDUSTRIAL EQUIPMENT

ΚΩΔΙΚΟΣ	ΠΕΡΙΓΡΑΦΗ	ΤΙΜΗ
360422	14000 ΕΥΘΥΣ ΣΥΝΔΕΣΜΟΣ 1/4" ΠΕΡΙΣ/ΝΟΣ	20,00 €
360423	14001 ΣΥΝΔΕΣΜΟΣ "Z", ΑΡΣ-ΘΗΛ 1/4"	35,00 €
360478	90701 ΑΝΤΑΠΤ. UNIVERSAL "Π" M12-M14	8,00 €



**ΓΡΑΣΑΔΟΡΟΙ ΑΕΡΟΣ & ΧΕΙΡΟΣ**  
500 cm<sup>3</sup>

- Χωρητικότητα 500 cm<sup>3</sup>
- Βάρος 1.84 kg (ΑΕΡΟΣ)
- Βάρος 1.25 kg (ΧΕΙΡΟΣ)

ΚΩΔΙΚΟΣ	ΤΥΠΟΣ	ΤΙΜΗ
290002	18071 ΑΕΡΟΣ	92,00 €
290003	12632 ΧΕΙΡΟΣ	33,00 €

**ΓΡΑΣΑΔΟΡΟΙ ΑΕΡΟΣ & ΧΕΙΡΟΣ**  
400 cm<sup>3</sup>

YQ11 ΑΕΡΟΣ

GG451 ΧΕΙΡΟΣ

- Χωρητικότητα 400 cm<sup>3</sup>
- Βάρος 1.30 kg (ΑΕΡΟΣ)
- Βάρος 1.05 kg (ΧΕΙΡΟΣ)

**MAESTRO**  
INDUSTRIAL EQUIPMENT

ΚΩΔΙΚΟΣ	ΤΥΠΟΣ	ΤΙΜΗ
210931	YQ11 ΑΕΡΟΣ	40,00 €
210930	GG451 ΧΕΙΡΟΣ	22,00 €

**ΓΡΑΣΑΔΟΡΟΙ ΑΕΡΟΣ**  
500 cm<sup>3</sup>

**SUMAKE**

- Μεγ. Πίεση 176 bar
- Ικανότητα 500cc
- Πίεση λειτ. 6,2 bar
- Ύψος 410 mm
- Διάμετρος 57 mm
- Με επικάλυψη χρωμίου

ΚΩΔΙΚΟΣ	ΤΥΠΟΣ	ΤΙΜΗ
410112	ST-6636L	52,00 €

**ΕΛΑΣΤΙΚΗ ΠΡΟΕΚΤΑΣΗ ΓΡΑΣΑΔΟΡΟΥ**  
Φ8mm

ΚΩΔΙΚΟΣ	ΜΗΚΟΣ	ΤΙΜΗ
290010	12756 ΠΡΟΕΚΤΑΣΗ 300 mm (Φ8mm)	12,00 €
290011	12766 ΠΡΟΕΚΤΑΣΗ 500 mm (Φ8mm)	13,00 €

**ΜΠΕΚ ΓΡΑΣΑΔΟΡΟΥ**

- Τεσσάρων Σιαγώνων
- Σύνδεση G 1/8"

ΚΩΔΙΚΟΣ	ΤΥΠΟΣ	ΤΙΜΗ
290009	12731	6,50 €

**ΛΑΣΤΙΚΟ ΓΡΑΣΟΥ**

- 1/4, R2 για αντλίες γράσου

**MAESTRO**  
INDUSTRIAL EQUIPMENT

ΚΩΔΙΚΟΣ	ΤΥΠΟΣ	ΜΗΚΟΣ	ΤΙΜΗ
360479	90605-2	4 M	25,00 €
360480	90605-4	8 M	46,00 €

**ΒΑΛΒΟΛΙΝΙΕΡΑ ΧΕΙΡΟΣ**  
500 cm<sup>3</sup>

- Μεταλλικό / Πλαστικό κάλυμμα
- Κατάλληλη για SAE 90
- Χωρητικότητα 500 cm<sup>3</sup>
- Βάρος 660 g

ΚΩΔΙΚΟΣ	ΤΥΠΟΣ	ΤΙΜΗ
290001	12902	28,00 €

**ΧΩΝΙΑ ΠΛΑΣΤΙΚΟ**  
ΜΕ ΣΠΙΡΑΛ ΚΑΙ ΣΙΤΑ

- Διάμετρος 160 mm
- Μήκος 330 mm
- Χωρητικότητα 1.2 lt

**MAESTRO**  
INDUSTRIAL EQUIPMENT

ΚΩΔΙΚΟΣ	ΤΥΠΟΣ	ΤΙΜΗ
430076	RF1	5,80 €

**ΧΩΝΙΑ ΠΛΑΣΤΙΚΑ**  
ΣΕΤ 4 ΤΕΜΑΧΙΩΝ

- 4 Τεμάχια διαφόρων Διαμέτρων
- Φ50 - Φ75 - Φ100 - Φ120 mm

**MAESTRO**  
INDUSTRIAL EQUIPMENT

ΚΩΔΙΚΟΣ	ΤΥΠΟΣ	ΤΙΜΗ
430075	RF4	4,60 €



**D70/C ΗΛΕΚΤΡΙΚΗ ΑΝΤΛΙΑ ΜΕΤΑΓΓΙΣΗΣ  
800W**



Ο ανθεκτικός σχεδιασμός γρاناζιών επιτρέπει την ομαλή μετάδοση ισχύος

- 220V/50Hz 300-10000 rpm
- Όγκος μεταφοράς: 30-80 lt/min
- Ανύψωση αναρρόφησης: 5m
- Φ σωλήνα εξόδου: 25mm
- Ηλεκτρονική ρύθμιση στροφών
- Μέγιστη θερμοκρασία ρευστού 80°C
- **Κατάλληλο για υγρά μέτριου ιξώδους (max 500 pcs)**
- Κωδικός σωλήνα: T42960/C (INOX 304) (Εξωτερικά αλουμίνιο-εσωτερικά χάλυβας)

\* ΑΚΑΤΑΛΛΗΛΗ ΓΙΑ ΕΥΦΛΕΚΤΑ ΥΓΡΑ

ΚΩΔΙΚΟΣ	ΤΥΠΟΣ	ΙΣΧΥΣ	Φ ΣΩΛ	ΕΥΡΟΣ ΙΞΩΔ.	ΤΙΜΗ
360481	D70/C	800W	42mm	MAX 500 CPS	125,00 €

**D70/PVDF ΗΛΕΚΤΡΙΚΗ ΑΝΤΛΙΑ ΜΕΤΑΓΓΙΣΗΣ  
800W**



Ο ανθεκτικός σχεδιασμός γρاناζιών επιτρέπει την ομαλή μετάδοση ισχύος

- 220V/50Hz 300-10000 rpm
- Όγκος μεταφοράς: 30-80 lt/min
- Ανύψωση αναρρόφησης: 5m
- Φ σωλήνα εξόδου: 25mm
- Ηλεκτρονική ρύθμιση στροφών
- Μέγιστη θερμοκρασία ρευστού 80°C
- **Κατάλληλο για υγρά μέτριου ιξώδους (max 500 pcs)**
- **Κατάλληλο για την εξαγωγή όξινων και αλκαλικών υγρών**
- Κωδικός σωλήνα: T40960/PVDF (Εξωτερικά PVDF-εσωτερικά ατσάλι)
- \* ΑΚΑΤΑΛΛΗΛΗ ΓΙΑ ΕΥΦΛΕΚΤΑ ΥΓΡΑ

ΚΩΔΙΚΟΣ	ΤΥΠΟΣ	ΙΣΧΥΣ	Φ ΣΩΛ	ΕΥΡΟΣ ΙΞΩΔ.	ΤΙΜΗ
360482	D70/PVDF	800W	42mm	MAX 500 CPS	675,00 €

**D96/A ΗΛΕΚΤΡΙΚΗ ΑΝΤΛΙΑ ΜΕΤΑΓΓΙΣΗΣ 2000W**

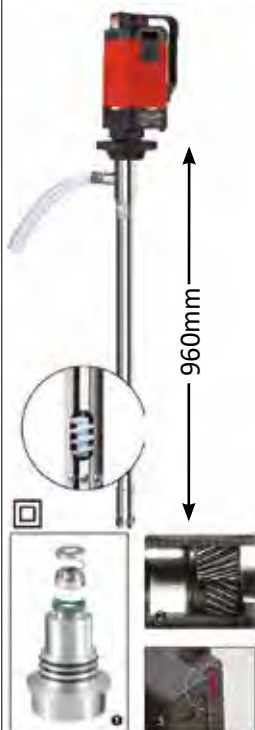

- 220V/50Hz - 300-10000 rpm
- Όγκος μεταφοράς: 20-180 lt/min
- Ανύψωση αναρρόφησης: 2-7 m
- Φ σωλήνα εξόδου: 32mm
- Μέγιστη θερμοκρασία ρευστού 80°C
- **Κατάλληλο για υγρά υψηλού ιξώδους (max 5.000 pcs): Κόλλες χωρίς ωρίμανση, λάδι κινητήρα, λιπαντικό, βαλβολίνες, γλυκερίνη, σαμπουάν, απορρυπαντικό, γάλα, χυμός, σάλτσα ντομάτας, σογιέλαιο, φυτικό λάδι, σιρόπι, μέλι κ.λπ.**
- Σωλήνας Φ46 L96cm (INOX 304) (Εξωτερικά & εσωτερικά ανοξείδωτο ατσάλι)

\* ΑΚΑΤΑΛΛΗΛΗ ΓΙΑ ΕΥΦΛΕΚΤΑ ΥΓΡΑ

1. Σχεδιασμός μηχανικής στεγανοποίησης, πιο ανθεκτικός και σταθερός
2. Ο ανθεκτικός σχεδιασμός γρاناζιών επιτρέπει την ομαλή μετάδοση ισχύος
3. Ηλεκτρονική ρύθμιση στροφών 6 ταχυτήτων

ΚΩΔΙΚΟΣ	ΤΥΠΟΣ	ΙΣΧΥΣ	Φ ΣΩΛ	ΕΥΡΟΣ ΙΞΩΔ.	ΤΙΜΗ
360483	D96/A	2000W	46mm	MAX 5.000 CPS	600,00 €

**D99/A ΗΛΕΚΤΡΙΚΗ ΑΝΤΛΙΑ ΜΕΤΑΓΓΙΣΗΣ 2200W**

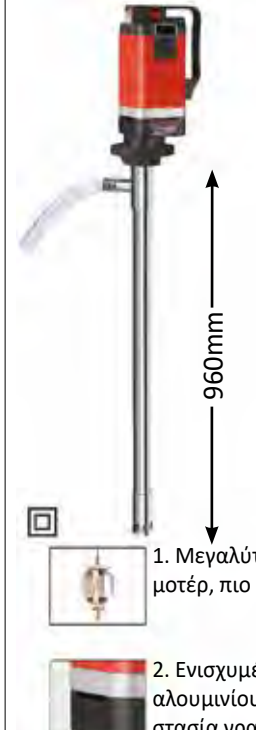

- 220V/50Hz - 300-9000rpm
- Όγκος μεταφοράς: 20-80 lt/min
- Ανύψωση αναρρόφησης: 5m
- Φ σωλήνα εξόδου: 32mm
- Μέγιστη θερμοκρασία ρευστού 80°C
- **Κατάλληλο για υγρά υψηλού ιξώδους (max 10.000 pcs): Ρητίνη, σκληρυντική κόλλα, λάδι, λιπαντικό, λάδι κιβωτίου ταχυτήτων, μελάνι εκτύπωσης, μπογιά, γλυκερίνη, σαμπουάν, απορρυπαντικό, λωσιόν, μέλι, σογιέλαιο, φυτικό λάδι, σιρόπι, τοματοπελτές κ.λπ.**
- Σωλήνας Φ46 L96cm (INOX 304) (Εξωτερικά & εσωτερικά ανοξείδωτο ατσάλι)

\* ΑΚΑΤΑΛΛΗΛΗ ΓΙΑ ΕΥΦΛΕΚΤΑ ΥΓΡΑ

1. Μεγαλύτερο μοτέρ, πιο ισχυρό
2. Ενισχυμένο κράμα αλουμινίου για προστασία γρاناζιών
3. Τρίτο γρναζί, μεγαλύτερη ροπή, πιο ισχυρό μοτέρ
4. Σχεδιασμός μηχανικής στεγανοποίησης, πιο ανθεκτικός

ΚΩΔΙΚΟΣ	ΤΥΠΟΣ	ΙΣΧΥΣ	Φ ΣΩΛ	ΕΥΡΟΣ ΙΞΩΔ.	ΤΙΜΗ
360484	D99/A	2200W	46mm	MAX 10.000 CPS	765,00 €



### ΑΝΤΛΙΕΣ ΓΡΑΣΟΥ - ΛΑΔΙΟΥ ΜΕ ΦΙΛΤΡΟ

Οι αντλίες MAESTRO είναι κατασκευασμένες από ανθεκτικά υλικά για να ελαχιστοποιούν την ανάγκη συντήρησης και καθαρισμού.

Ικανές να μεταφέρουν / αντλήσουν ακόμη και τα πιο παχύρρευστα υλικά όπως πολυουρίες, γράσα, λάδια, βιομηχανικά υπολείμματα κ.α.

- Πίεση λειτουργίας 5-8bar (max 8bar)
- Επίπεδο θορύβου 82dB - 83dB
- Ιξώδες για αντλίες Λαδιού: SAE 250, -10°C έως +50°C

MAESTRO  
INDUSTRIAL EQUIPMENT

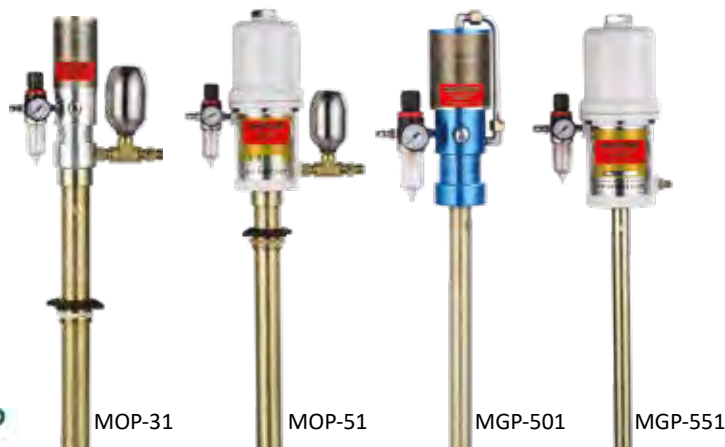

ΚΩΔΙΚΟΣ	ΤΥΠΟΣ	ΑΝΤΛΙΑ	ΣΥΜΠΙΕΣΗ	ΕΙΣ.-ΕΞΟΔ.	ΜΗΚΟΣ	ΔΙΑΜ.	ΒΑΡΕΛΙΑ	ΡΟΗ	ΚΑΤΑ/ΣΗ ΑΕΡΑ	ΤΙΜΗ
360472	MOP-31	ΛΑΔΙΟΥ	R 3:1	1/4"-1/2"	940 mm	50 mm	180 - 220 kg	12lt/min	120lt/min (8bar)	280,00 €
360473	MOP-51		R 5:1	1/4"-1/2"	940 mm	50 mm	180 - 220 kg	34lt/min	220lt/min (8bar)	300,00 €
360474	MGP-501	ΓΡΑΣΟΥ	R 50:1	1/4"-1/4"	940 mm	32 mm	180 - 220 kg	800g/min	120lt/min (8bar)	255,00 €
360475	MGP-551		R 55:1	1/4"-1/4"	940 mm	32 mm	180 - 220 kg	1300g/min	220lt/min (8bar)	300,00 €

### ΑΝΤΛΙΕΣ ΓΡΑΣΟΥ - ΛΑΔΙΟΥ

Οι αντλίες της ITALCOM είναι κατασκευασμένες από ανθεκτικά υλικά για να ελαχιστοποιούν την ανάγκη συντήρησης και καθαρισμού.

Ικανές να μεταφέρουν / αντλήσουν ακόμη και τα πιο παχύρρευστα υλικά όπως πολυουρίες, γράσα, λάδια, βιομηχανικά υπολείμματα κ.α.

ITALCOM



ΚΩΔΙΚΟΣ	ΤΥΠΟΣ	ΑΝΤΛΙΑ	ΣΥΜΠΙΕΣΗ	ΕΙΣ.-ΕΞΟΔ.	ΜΗΚΟΣ	ΔΙΑΜ.	ΒΑΡΕΛΙΑ	ΠΙΕΣΗ	ΤΙΜΗ
360414	20374	ΛΑΔΙΟΥ	R 3:1	1/4"-1/2"	740 mm	42 mm	50 - 60 kg	2 - 8 bar	355,00 €
360415	20394		R 3:1	1/4"-1/2"	940 mm	42 mm	180 - 220 kg	2 - 8 bar	385,00 €
360434	10074	ΓΡΑΣΟΥ	R 50:1	1/4"-1/4"	740 mm	28 mm	50 - 60 kg	4 - 8 bar	360,00 €
360438	10094		R 50:1	1/4"-1/4"	940 mm	28 mm	180 - 220 kg	4 - 8 bar	380,00 €

### ΚΑΡΟΤΣΙ ΜΕΤΑΦΟΡΑΣ ΒΑΡΕΛΙΩΝ (220 kg)



- 620 mm X 620 mm

ΚΩΔΙΚΟΣ	ΠΕΡΙΓΡΑΦΗ	ΤΙΜΗ
360429	70200 ΚΑΡΟΤΣΙ ΜΕΤΑΦΟΡΑΣ 220kg	365,00 €

### ΜΕΜΒΡΑΝΕΣ ΚΑΙ ΚΑΛΥΜΜΑΤΑ ΒΑΡΕΛΙΩΝ



11330-40-60



12310-40-60

ΚΩΔΙΚΟΣ	ΤΥΠΟΣ	ΠΕΡΙΓΡΑΦΗ	ΔΟΧΕΙΟ	ΔΙΑΜ.	ΤΙΜΗ
360416	11330	ΚΑΛΥΜΜΑ	20/30kg	310mm	50,00 €
360417	11340		50/60kg	400mm	70,00 €
360418	11360		200kg	600mm	95,00 €
360419	12310	ΜΕΜΒΡΑΝΗ	20/30kg	310mm	65,00 €
360420	12340		50/60kg	400mm	90,00 €
360421	12360		200kg	600mm	125,00 €

**CG70 ΠΙΣΤΟΛΙ ΧΗΜΙΚΩΝ ΓΙΑ ΑΝΤΛΙΑ D70,D96,D99**

- Χειροκίνητο ακροφύσιο σκανδάλης
- Μοχλός αντίστασης ελατηρίου
- Εύρος παροχής: 0-80 lt/min
- Μέγιστη πίεση: 3,5 bar
- Στόμιο από ανοξείδωτο ατσάλι 19mm
- Για σωλήνα Φ25

ΚΩΔΙΚΟΣ	ΠΕΡΙΓΡΑΦΗ	ΤΙΜΗ
360488	CG70 ΠΛΑΣΤΙΚΟ ΠΙΣΤΟΛΙ ΜΑΝΙΚΑΣ	37,00 €

**EMG70 ΠΙΣΤΟΛΙ ΧΗΜΙΚΩΝ ΜΕ ΗΛΕΚΤΡΟΝΙΚΗ ΕΝΔΕΙΞΗ ΓΙΑ ΑΝΤΛΙΑ D70,D96,D99**

- Ψηφιακός μετρητής σχεδιασμένος για εργοστάσια, συνεργεία, βενζινάδικα και οικιακή χρήση, χωρίς αυτόματη παύση κατά την πλήρωση.
- Κατάλληλο για καύσιμα, βενζίνη, κηροζίνη, ντίζελ και πετρέλαιο.
  - Μπαταρίες 2xR03(UM-4)-1.5V μέχρι και 9.000 ώρες λειτουργίας
  - Ακρίβεια (% της ανάγνωσης): ± 0,5%
  - Ακροφύσιο 1' NPT
  - Ονομαστική ροή: 10-75 L/min, 2,5 bar (max)

ΚΩΔΙΚΟΣ	ΠΕΡΙΓΡΑΦΗ	ΤΙΜΗ
360489	EMG70 ΗΛΕΚΤΡΟΝΙΚΟ ΠΙΣΤΟΛΙ ΜΑΝΙΚΑΣ	85,00 €

**D25/Η ΧΕΙΡΟΚΙΝΗΤΗ ΑΝΤΛΙΑ ΜΕΤΑΓΓΙΣΗΣ**

- Μήκος: 1200mm
- Σωλήνας εισόδου: 84 cm x 2.5 cm
- Σωλήνας εξόδου: 1300mm
- Βάρος: 1000 g

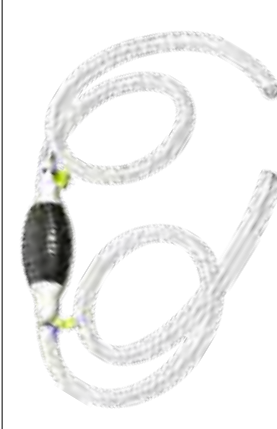

ΚΩΔΙΚΟΣ	ΤΥΠΟΣ	ΤΙΜΗ
460211	D25/Η	10,00 €

**D18/Η ΧΕΙΡΟΚΙΝΗΤΗ ΑΝΤΛΙΑ ΜΕΤΑΓΓΙΣΗΣ**

- Μήκος: 2m
- Σωλήνας: Φ15mm
- Βάρος: 240 g



ΚΩΔΙΚΟΣ	ΤΥΠΟΣ	ΤΙΜΗ
460210	D18/Η	10,00 €

**T40960/B ΣΩΛΗΝΑΣ ΑΠΟΡΡΟΦΗΣΗΣ & ΜΕΤΑΓΓΙΣΗΣ**

Ανταλλακτικός σωλήνας μετάγγισης και απορρόφησης αντλιών.

- Αλουμινίου
- Υψος 96 cm
- Διάμετρος 40 mm
- Συμβατότητα με αντλίες D70/C, D96/A, D99/A

ΚΩΔΙΚΟΣ	ΤΥΠΟΣ	ΤΙΜΗ
360485	T40960/B	75,00 €

**T42960/C ΣΩΛΗΝΑΣ ΑΠΟΡΡΟΦΗΣΗΣ & ΜΕΤΑΓΓΙΣΗΣ**

Ανταλλακτικός σωλήνας μετάγγισης και απορρόφησης αντλιών.

- Αλουμινίου
- Υψος 96 cm
- Διάμετρος 42 mm
- Συμβατότητα με αντλίες D70/C, D96/A, D99/A

ΚΩΔΙΚΟΣ	ΤΥΠΟΣ	ΤΙΜΗ
360486	T42960/C	50,00 €

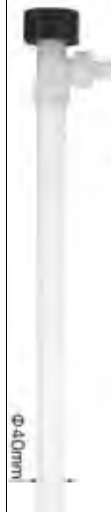
**T40960/PVDF ΣΩΛΗΝΑΣ ΑΠΟΡΡΟΦΗΣΗΣ & ΜΕΤΑΓΓΙΣΗΣ**

Ανταλλακτικός σωλήνας μετάγγισης και απορρόφησης αντλιών.

- PVDF
- Υψος 96 cm
- Διάμετρος Εισόδου 40 mm
- Διάμετρος Εξόδου 25 mm
- Συμβατότητα με αντλίες D70/PVDF

ΚΩΔΙΚΟΣ	ΤΥΠΟΣ	ΤΙΜΗ
360487	T40960/PVDF	400,00 €

**ΚΑΜΠΙΝΑ ΑΜΜΟΒΟΛΗΣ 220 LT  
 MAESTRO SB220**
**Βασικά Χαρακτηριστικά**

- Καμπίνα Αμμοβολής με 220lt ωφέλιμου χώρου εργασίας.
- Διαθέτει εσωτερικό φωτισμό.
- Εγκαταστημένο πλαϊνό πορτάκι.



<b>ΚΩΔΙΚΟΣ</b>	<b>250704</b>
<b>ΤΥΠΟΣ</b>	<b>SB220</b>
<b>ΔΙΑΣΤΑΣΕΙΣ ΕΣΩ/ΚΟΥ ΧΩΡΟΥ</b>	<b>84 X 60 X 63 cm</b>
<b>ΔΙΑΣΤΑΣΕΙΣ ΤΖΑΜΙΟΥ</b>	<b>57 X 27 cm</b>
<b>ΣΥΝΟΛΙΚΕΣ ΔΙΑΣΤΑΣΕΙΣ</b>	<b>85 X 90 X 126 cm</b>
<b>ΠΙΕΣΗ ΕΡΓΑΣΙΑΣ</b>	<b>60 - 125 bar</b>
<b>ΒΑΡΟΣ</b>	<b>52 kg</b>
<b>ΤΙΜΗ</b>	<b>560,00 €</b>

**ΚΑΜΠΙΝΑ ΑΜΜΟΒΟΛΗΣ 350 LT  
 MAESTRO SB420**
**Βασικά Χαρακτηριστικά**

- Καμπίνα Αμμοβολής με 350lt ωφέλιμου χώρου εργασίας
- Διαθέτει εσωτερικό φωτισμό
- Εγκαταστημένο πλαϊνό πορτάκι
- Ενσωματωμένος πίνακας με μανόμετρο πίεσης και "πετάλι" ποδιού.



<b>ΚΩΔΙΚΟΣ</b>	<b>250705</b>
<b>ΤΥΠΟΣ</b>	<b>SB420</b>
<b>ΔΙΑΣΤΑΣΕΙΣ ΕΣΩ/ΚΟΥ ΧΩΡΟΥ</b>	<b>94 X 60 X 63 cm</b>
<b>ΔΙΑΣΤΑΣΕΙΣ ΤΖΑΜΙΟΥ</b>	<b>57 X 27 cm</b>
<b>ΣΥΝΟΛΙΚΕΣ ΔΙΑΣΤΑΣΕΙΣ</b>	<b>96 X 90 X 126 cm</b>
<b>ΠΙΕΣΗ ΕΡΓΑΣΙΑΣ</b>	<b>60 - 125 bar</b>
<b>ΒΑΡΟΣ</b>	<b>90 kg</b>
<b>ΤΙΜΗ</b>	<b>1.425,00 €</b>



### ΓΡΥΛΟΙ ΜΠΟΥΚΑΛΑΣ

**2 ton ΕΩΣ 12 ton**

- Οικονομικοί γρύλοι μπουκάλας για ημι-επαγγελματική χρήση και συνθήκες εργασίας.

ΚΩΔΙΚΟΣ	ΤΥΠΟΣ	ΙΚΑΝ.	ΕΛΑΧΙΣΤΟ (Α)	ΔΙΑΔΡΟΜΗ	ΜΕΓΙΣΤΟ (D)	ΒΑΡΟΣ	ΤΙΜΗ
360843	HJ-2G	2 ton	148 mm	130 mm	278 mm	2,1 kg	<b>20,00 €</b>
360844	HJ-3G	3 ton	175 mm	150 mm	325 mm	2,8 kg	<b>22,00 €</b>
360845	HJ-5G	5 ton	185 mm	170 mm	355 mm	3,8 kg	<b>28,00 €</b>
360846	HJ-8G	8 ton	200 mm	185 mm	385 mm	4,8 kg	<b>35,00 €</b>
360847	HJ-12G	12 ton	210 mm	185 mm	395 mm	5,2 kg	<b>43,00 €</b>

### ΞΑΠΛΩΣΤΡΕΣ ΣΥΝΕΡΓΕΙΟΥ & ΜΗΧΑΝΙΚΩΝ



TR6452



TR3602



TR3603

ΚΩΔΙΚΟΣ	ΤΥΠΟΣ	ΔΙΑΣΤΑΣΕΙΣ	ΕΠΙΦΑΝΕΙΑ	ΒΑΡΟΣ	ΡΟΔΕΣ	ΤΙΜΗ
360962	TR6452	1030 X 440 X 120 mm	ΕΠΙΠΕΔΗ ΑΝΑΔΙΠΛΩΜΕΝΗ	7,5 kg	6	<b>50,00 €</b>
430117	TR3602	920 X 440 X 105 mm	ΕΠΙΠΕΔΗ ΜΕ ΜΑΞΙΛΑΡΙ	6,0 kg	6	<b>55,00 €</b>
430118	TR3603	920 X 475 X 130 mm	ΚΟΚΚΑΛΙΝΗ	6,5 kg	6	<b>55,00 €</b>

### ΣΚΑΛΕΣ ΚΑΙ ΚΑΘΙΣΜΑΤΑ ΣΥΝΕΡΓΕΙΟΥ & ΜΗΧΑΝΙΚΩΝ



ST02



MU01



MU08



MU09



MU03

ΚΩΔΙΚΟΣ	ΤΥΠΟΣ	ΔΙΑΣΤΑΣΕΙΣ	ΕΠΙΦΑΝΕΙΑ	ΥΨΟΣ	ΒΑΡΟΣ	ΡΟΔΕΣ	ΤΙΜΗ
430045	ST02	750 X 300 X 500 mm	ΑΛΟΥΜΙΝΙΟΥ ΕΩΣ 150 kg	50 cm	6,0 kg	ΣΤΑΘ.	<b>105,00 €</b>
430009	MU01	300 X 470 mm	ΣΤΑΘΕΡΟ ΥΨΟΣ	50 cm	6,0 kg	4	<b>55,00 €</b>
430127	MU08	650 X 260 X 350 mm	45x25 cm ΕΩΣ 150 kg (ΣΠΑΣΤΟ)	35 cm	5,5 kg	4	<b>67,00 €</b>
430125	MU09	660 X 260 X 350 mm	45x25 cm ΕΩΣ 150 kg	35 cm	5,5 kg	4	<b>65,00 €</b>
430052	MU03	Φ 120 mm	ΡΥΘΜΙ/ΝΟ ΥΨΟΣ (45cm-60cm)	45 cm-60 cm	6,0 kg	5	<b>70,00 €</b>

**ΤΡΙΠΟΔΑ ΣΤΗΡΙΞΗΣ**
**2 ton ΕΩΣ 6 ton**

- Τα τρίποδα διαθέτουν σφυρηλατημένη έδραση με μεγαλύτερη επιφάνεια για καλύτερη στήριξη σε ανισόπεδες επιφάνειες.
- Ισχυρή, στιβαρή κατασκευή με κασάνια ασφαλείας για χρήση σε συνεργεία αυτοκινήτων και χώρους εργασίας.
- Τιμή ανά τεμάχιο, ζεύγος δύο τεμαχίων.



ΚΩΔΙΚΟΣ	ΤΥΠΟΣ	ΙΚΑΝ.	H (min)	H (max)	ΒΑΡΟΣ	ΤΙΜΗ / ΤΕΜ
400071	JS2	2 ton	278 mm	423 mm	3,4 kg	<b>18,00 €</b>
360812	JS3	3 ton	288 mm	428 mm	4,4 kg	<b>22,00 €</b>
360813	JS6	6 ton	395 mm	609 mm	4,5 kg	<b>35,00 €</b>

**ΠΑΓΚΟΣ ΜΕ 6 ΣΥΡΤΑΡΙΑ & ΠΛΑΤΗ**

- Η επιφάνεια του πάγκου εργασίας αποτελείται από λαμαρίνα γαλβανιζέ πάχους 2mm, και το γέμισμα της επιφάνειας είναι κόντρα πλακέ 20 mm.
- Οι συρταριές είναι με οδηγούς full extension με μεταλλικές μπίλιες, ανοίγουν μέχρι τέλους και έχουν stopper για να μην πέφτει το συρτάρι.
- Όλοι οι πάγκοι εργασίας μπορούν να παραδωθούν με ή χωρίς πλάτη.



ΚΩΔΙΚΟΣ	ΤΥΠΟΣ	ΔΙΑΣΤΑΣΕΙΣ (ΜΜ)	ΤΙΜΗ
360503	3103	H:890xW:1830xD:800 (ΠΑΓΚΟΣ)	<b>1.580,00 €</b>
360502	3105	H:900xW:1800xD:125 (ΠΛΑΤΗ)	<b>350,00 €</b>

**ΕΡΓΑΛΕΙΟΦΟΡΟΣ ΜΕ 5 ΣΥΡΤΑΡΙΑ**

- Οι εργαλειοφόροι είναι κατασκευασμένοι από λαμαρίνα που προσφέρει αυξημένη αντοχή στη σκουριά και στις κακουχίες και σας εγγυάται ότι ο εργαλειοφόρος σας, θα κρατήσει για μια ζωή
- Επιδεχόμενο βάρος κάθε συρταριού: 45 kg
- Διαθέτει τηλεσκοπικούς οδηγούς (full extension) με μπίλιες, 4 ρόδες εκ των οποίων οι 2 σταθερές και οι 2 περιστρεφόμενες με φρένο και κλειδαριά στο πρώτο συρτάρι



Διαστάσεις συρταριών  
 1ο-4ο ΥxΠxB:  
 135x530x450mm  
 5ο ΥxΠxB:  
 200x530x450mm

ΚΩΔΙΚΟΣ	ΤΥΠΟΣ	ΧΡΩΜΑ	ΔΙΑΣΤΑΣΕΙΣ (ΜΜ)	ΤΙΜΗ
360500	1124	ΜΠΛΕ	H:980 x W:700 x D:460	<b>500,00 €</b>

\*Κωδ.: 1123  
 σε χρώμα ΚΟΚΚΙΝΟ

**ΠΛΥΝΤΗΡΙΑ ΕΞΑΡΤΗΜΑΤΩΝ**
**90LT ΕΩΣ 150LT**

- Πλυντήρια εξαρτημάτων και σταθμοί εργασίας για μηχανικούς αυτοκινήτων και βιοτεχνίες. Ιδανικά για καθαρισμό και επεξεργασία ανταλλακτικών και μηχανικών εξαρτημάτων
- Ιδανικά για μεγάλες μονάδες με καθημερινή χρήση και μεγάλη κατανάλωση καθαριστικών υλικών



ΚΩΔΙΚΟΣ	ΤΥΠΟΣ	ΧΩΡΗΤΙΚ.	ΔΙΑΣΤΑΣΕΙΣ	ΒΑΡΟΣ	ΤΙΜΗ
360961	PW4001-20M	90 lt	85X57X50 cm	34,0 kg	<b>265,00 €</b>
360972	PW4001-150	150 Lt	114X55X89 cm	45,0 kg	<b>300,00 €</b>

**ΣΦΥΡΙ ΔΕΚΑΡΑΣ**



- Τετράγωνο: Λείο
- Κυκλικό: Λείο

ΚΩΔΙΚΟΣ	ΤΥΠΟΣ	ΤΙΜΗ
360617	Art. 252-22	55,00 €

**ΣΦΥΡΙ ΓΙΑ ΜΑΖΕΜΑ**



- Τετράγωνο: Λείο
- Κυκλικό: Καρέ

ΚΩΔΙΚΟΣ	ΤΥΠΟΣ	ΤΙΜΗ
360618	Art. 252-22K	70,00 €

**ΣΦΥΡΙ ΔΕΚΑΡΑΣ**



- Τετράγωνο: Λείο
- Κυκλικό: Καρέ

ΚΩΔΙΚΟΣ	ΤΥΠΟΣ	ΤΙΜΗ
360642	Art. 252-23K (ΚΑΡΕ)	78,00 €

**ΣΦΥΡΙ ΠΕΝΑΣ ΙΣΙΟ**



- Κυκλικό: Λείο

ΚΩΔΙΚΟΣ	ΤΥΠΟΣ	ΤΙΜΗ
360633	Art. 252-25	57,00 €

**ΣΦΥΡΙ ΠΕΝΑΣ ΜΑΚΡΥ**



- Κυκλικό: Λείο

ΚΩΔΙΚΟΣ	ΤΥΠΟΣ	ΤΙΜΗ
360620	Art. 252-26	75,00 €

**ΣΦΥΡΙ ΠΕΝΑΣ ΜΥΤΕΡΟ**



- Κυκλικό: Λείο

ΚΩΔΙΚΟΣ	ΤΥΠΟΣ	ΤΙΜΗ
360641	Art. 252-27	50,00 €
360621	Art. 252-27 1/2	74,00 €

**ΣΦΥΡΙ ΓΙΑ ΜΑΖΕΜΑ**



252-48K  
Καρέ

- Τετράγωνο: Λείο

ΚΩΔΙΚΟΣ	ΤΥΠΟΣ	ΤΙΜΗ
360629	Art. 252-48K	104,00 €

**ΣΦΥΡΙ ΓΙΑ ΜΑΖΕΜΑ**



252-48  
Λείο

ΚΩΔΙΚΟΣ	ΤΥΠΟΣ	ΤΙΜΗ
360638	Art. 252-48	70,00 €

**ΣΦΥΡΙ ΠΕΝΑΣ ΚΑΜΠΥΛΗ**



- Κυκλικό: Λείο

ΚΩΔΙΚΟΣ	ΤΥΠΟΣ	ΤΙΜΗ
360631	Art. 252-51	76,00 €

**ΣΦΥΡΙ ΠΕΝΑΣ ΙΣΙΟ**



- Κυκλικό: Λείο

ΚΩΔΙΚΟΣ	ΤΥΠΟΣ	ΤΙΜΗ
360632	Art. 252-52	79,00 €

**ΞΥΛΙΝΗ ΛΑΒΗ (ΤΣΑΠΙ) HICKORY**



- Μήκος : 300mm







ΚΩΔΙΚΟΣ	ΤΥΠΟΣ	ΤΙΜΗ
360601	Art. 99062	11,00 €

**ΣΦΗΝΕΣ ΓΙΑ (ΤΣΑΠΙ) HICKORY**



ΚΩΔΙΚΟΣ	ΤΥΠΟΣ	ΤΙΜΗ
360602	Art. 37000	1,30 €



<p><b>ΚΟΥΤΑΛΑ ΚΟΥΡΜΠΑΣ</b></p>  <p>• Art. 251-8</p> <table border="1"> <thead> <tr> <th>ΚΩΔΙΚΟΣ</th> <th>ΤΙΜΗ</th> </tr> </thead> <tbody> <tr> <td>360603</td> <td>48,00 €</td> </tr> </tbody> </table>	ΚΩΔΙΚΟΣ	ΤΙΜΗ	360603	48,00 €	<p><b>ΚΟΥΤΑΛΑ ΓΙΑ ΧΤΥΠΗΜΑ ΜΕ ΚΑΡΟ</b></p>  <p>• Art. 251-8 1/2</p> <table border="1"> <thead> <tr> <th>ΚΩΔΙΚΟΣ</th> <th>ΤΙΜΗ</th> </tr> </thead> <tbody> <tr> <td>360604</td> <td>125,00 €</td> </tr> </tbody> </table>	ΚΩΔΙΚΟΣ	ΤΙΜΗ	360604	125,00 €	<p><b>ΡΑΣΠΑ ΣΚΕΤΗ</b></p>  <p>• Art. 251-9 1/2 (ΡΑΣΠΑ ΣΚΕΤΗ)</p> <table border="1"> <thead> <tr> <th>ΚΩΔΙΚΟΣ</th> <th>ΤΙΜΗ</th> </tr> </thead> <tbody> <tr> <td>360605</td> <td>65,00 €</td> </tr> </tbody> </table>	ΚΩΔΙΚΟΣ	ΤΙΜΗ	360605	65,00 €	<p><b>ΛΙΜΑ ΡΑΣΠΑΣ</b></p>  <p>• 251-9 A (ΛΙΜΑ) 35x3,5 cm</p> <table border="1"> <thead> <tr> <th>ΚΩΔΙΚΟΣ</th> <th>ΤΙΜΗ</th> </tr> </thead> <tbody> <tr> <td>360634</td> <td>57,00 €</td> </tr> </tbody> </table>	ΚΩΔΙΚΟΣ	ΤΙΜΗ	360634	57,00 €
ΚΩΔΙΚΟΣ	ΤΙΜΗ																		
360603	48,00 €																		
ΚΩΔΙΚΟΣ	ΤΙΜΗ																		
360604	125,00 €																		
ΚΩΔΙΚΟΣ	ΤΙΜΗ																		
360605	65,00 €																		
ΚΩΔΙΚΟΣ	ΤΙΜΗ																		
360634	57,00 €																		
<p><b>ΚΟΥΤΑΛΑ ΣΤΕΝΗ</b></p>  <p>• Art. 252-18</p> <table border="1"> <thead> <tr> <th>ΚΩΔΙΚΟΣ</th> <th>ΤΙΜΗ</th> </tr> </thead> <tbody> <tr> <td>360612</td> <td>63,00 €</td> </tr> </tbody> </table>	ΚΩΔΙΚΟΣ	ΤΙΜΗ	360612	63,00 €	<p><b>ΚΟΥΤΑΛΑ ΚΑΜΠΥΛΗ</b></p>  <p>• Art. 252-18 1/2</p> <table border="1"> <thead> <tr> <th>ΚΩΔΙΚΟΣ</th> <th>ΤΙΜΗ</th> </tr> </thead> <tbody> <tr> <td>360613</td> <td>78,00 €</td> </tr> </tbody> </table>	ΚΩΔΙΚΟΣ	ΤΙΜΗ	360613	78,00 €	<p><b>ΚΟΥΤΑΛΑ ΜΟΝΗ "ΚΑΡΟ"</b></p>  <p>• Art. 252-19 1/2K</p> <table border="1"> <thead> <tr> <th>ΚΩΔΙΚΟΣ</th> <th>ΤΙΜΗ</th> </tr> </thead> <tbody> <tr> <td>360615</td> <td>125,00 €</td> </tr> </tbody> </table>	ΚΩΔΙΚΟΣ	ΤΙΜΗ	360615	125,00 €	<p><b>ΚΟΥΤΑΛΑ ΔΙΠΛΗ ΛΕΙΑ</b></p>  <p>• Art. 252-19 1/2</p> <table border="1"> <thead> <tr> <th>ΚΩΔΙΚΟΣ</th> <th>ΤΙΜΗ</th> </tr> </thead> <tbody> <tr> <td>360616</td> <td>93,00 €</td> </tr> </tbody> </table>	ΚΩΔΙΚΟΣ	ΤΙΜΗ	360616	93,00 €
ΚΩΔΙΚΟΣ	ΤΙΜΗ																		
360612	63,00 €																		
ΚΩΔΙΚΟΣ	ΤΙΜΗ																		
360613	78,00 €																		
ΚΩΔΙΚΟΣ	ΤΙΜΗ																		
360615	125,00 €																		
ΚΩΔΙΚΟΣ	ΤΙΜΗ																		
360616	93,00 €																		
<p><b>ΚΟΥΤΑΛΑ ΜΕΓΑΛΗ</b></p>  <p>• Art. 252-19</p> <table border="1"> <thead> <tr> <th>ΚΩΔΙΚΟΣ</th> <th>ΤΙΜΗ</th> </tr> </thead> <tbody> <tr> <td>360614</td> <td>155,00 €</td> </tr> </tbody> </table>	ΚΩΔΙΚΟΣ	ΤΙΜΗ	360614	155,00 €	<p><b>ΚΟΥΤΑΛΑ</b></p>  <p>• Art. 252-42</p> <table border="1"> <thead> <tr> <th>ΚΩΔΙΚΟΣ</th> <th>ΤΙΜΗ</th> </tr> </thead> <tbody> <tr> <td>360626</td> <td>126,00 €</td> </tr> </tbody> </table>	ΚΩΔΙΚΟΣ	ΤΙΜΗ	360626	126,00 €	<p><b>ΚΟΝΤΡΑ</b></p>  <p>• Art. 252-14</p> <table border="1"> <thead> <tr> <th>ΚΩΔΙΚΟΣ</th> <th>ΤΙΜΗ</th> </tr> </thead> <tbody> <tr> <td>360608</td> <td>55,00 €</td> </tr> </tbody> </table>	ΚΩΔΙΚΟΣ	ΤΙΜΗ	360608	55,00 €	<p><b>ΚΟΝΤΡΑ ΚΟΥΡΜΠΑ</b></p>  <p>• Art. 252-15</p> <table border="1"> <thead> <tr> <th>ΚΩΔΙΚΟΣ</th> <th>ΤΙΜΗ</th> </tr> </thead> <tbody> <tr> <td>360609</td> <td>103,00 €</td> </tr> </tbody> </table>	ΚΩΔΙΚΟΣ	ΤΙΜΗ	360609	103,00 €
ΚΩΔΙΚΟΣ	ΤΙΜΗ																		
360614	155,00 €																		
ΚΩΔΙΚΟΣ	ΤΙΜΗ																		
360626	126,00 €																		
ΚΩΔΙΚΟΣ	ΤΙΜΗ																		
360608	55,00 €																		
ΚΩΔΙΚΟΣ	ΤΙΜΗ																		
360609	103,00 €																		
<p><b>ΣΦΗΝΑ</b></p>  <p>• Art. 252-16 1/2</p> <table border="1"> <thead> <tr> <th>ΚΩΔΙΚΟΣ</th> <th>ΤΙΜΗ</th> </tr> </thead> <tbody> <tr> <td>360611</td> <td>122,00 €</td> </tr> </tbody> </table>	ΚΩΔΙΚΟΣ	ΤΙΜΗ	360611	122,00 €	<p><b>ΣΦΗΝΑ</b></p>  <p>• Art. 252-16</p> <table border="1"> <thead> <tr> <th>ΚΩΔΙΚΟΣ</th> <th>ΤΙΜΗ</th> </tr> </thead> <tbody> <tr> <td>360610</td> <td>77,00 €</td> </tr> </tbody> </table>	ΚΩΔΙΚΟΣ	ΤΙΜΗ	360610	77,00 €	<p><b>ΠΕΛΜΑ</b></p>  <p>• Art. 252-40</p> <table border="1"> <thead> <tr> <th>ΚΩΔΙΚΟΣ</th> <th>ΤΙΜΗ</th> </tr> </thead> <tbody> <tr> <td>360623</td> <td>68,00 €</td> </tr> </tbody> </table>	ΚΩΔΙΚΟΣ	ΤΙΜΗ	360623	68,00 €	<p><b>ΚΟΝΤΡΑ</b></p>  <p>• Art. 252-40 S</p> <table border="1"> <thead> <tr> <th>ΚΩΔΙΚΟΣ</th> <th>ΤΙΜΗ</th> </tr> </thead> <tbody> <tr> <td>360624</td> <td>75,00 €</td> </tr> </tbody> </table>	ΚΩΔΙΚΟΣ	ΤΙΜΗ	360624	75,00 €
ΚΩΔΙΚΟΣ	ΤΙΜΗ																		
360611	122,00 €																		
ΚΩΔΙΚΟΣ	ΤΙΜΗ																		
360610	77,00 €																		
ΚΩΔΙΚΟΣ	ΤΙΜΗ																		
360623	68,00 €																		
ΚΩΔΙΚΟΣ	ΤΙΜΗ																		
360624	75,00 €																		
<p><b>ΓΛΩΣΣΑ</b></p>  <p>• Art. 252-36</p> <table border="1"> <thead> <tr> <th>ΚΩΔΙΚΟΣ</th> <th>ΤΙΜΗ</th> </tr> </thead> <tbody> <tr> <td>360622</td> <td>75,00 €</td> </tr> </tbody> </table>	ΚΩΔΙΚΟΣ	ΤΙΜΗ	360622	75,00 €	<p><b>ΚΟΝΤΡΑ</b></p>  <p>• Art. 252-40K</p> <table border="1"> <thead> <tr> <th>ΚΩΔΙΚΟΣ</th> <th>ΤΙΜΗ</th> </tr> </thead> <tbody> <tr> <td>360625</td> <td>90,00 €</td> </tr> </tbody> </table>	ΚΩΔΙΚΟΣ	ΤΙΜΗ	360625	90,00 €	<p><b>ΚΟΝΤΡΑ</b></p>  <p>• Art. 252-13</p> <table border="1"> <thead> <tr> <th>ΚΩΔΙΚΟΣ</th> <th>ΤΙΜΗ</th> </tr> </thead> <tbody> <tr> <td>360607</td> <td>110,00 €</td> </tr> </tbody> </table>	ΚΩΔΙΚΟΣ	ΤΙΜΗ	360607	110,00 €	<p><b>ΣΤΡΑΝΤΖΕΣ</b></p>  <p>• Art. 252-44</p> <table border="1"> <thead> <tr> <th>ΚΩΔΙΚΟΣ</th> <th>ΤΙΜΗ</th> </tr> </thead> <tbody> <tr> <td>360628</td> <td>118,00 €</td> </tr> </tbody> </table>	ΚΩΔΙΚΟΣ	ΤΙΜΗ	360628	118,00 €
ΚΩΔΙΚΟΣ	ΤΙΜΗ																		
360622	75,00 €																		
ΚΩΔΙΚΟΣ	ΤΙΜΗ																		
360625	90,00 €																		
ΚΩΔΙΚΟΣ	ΤΙΜΗ																		
360607	110,00 €																		
ΚΩΔΙΚΟΣ	ΤΙΜΗ																		
360628	118,00 €																		







**ΓΡΥΛΟΣ ΑΕΡΟΣ ΜΕ ΔΙΠΛΟ ΕΜΒΟΛΟ - 30 ton**

Γρύλος με προέκταση διπλού στάδιου. Ικανός για ανύψωση έως και 30 TN (με μονό έμβολο) με εξαιρετική ποιότητα κατασκευής. Για την ιδανική συντήρηση των γρύλων αέρος συνιστάται η χρήση φιλτρολιπαντήρα Maestro (βλέπε σελ. 216)

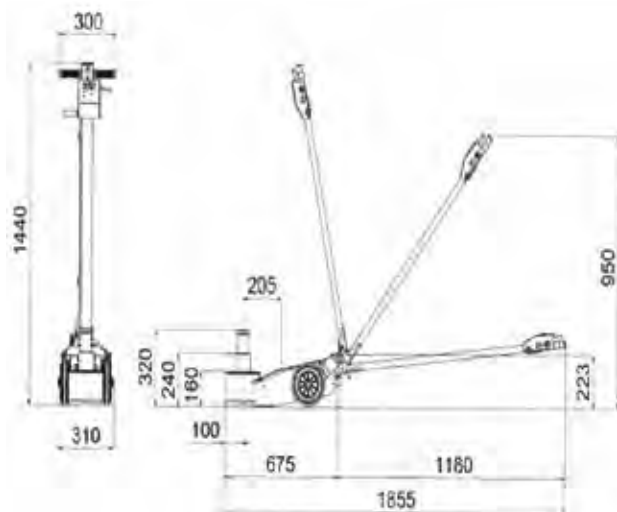

ΚΩΔΙΚΟΣ	ΤΥΠΟΣ	ΕΜΒΟΛΑ	ΣΥΝ/ΜΟΣ	ΠΙΕΣΗ ΑΕΡΟΣ	1ο ΕΜΒΟΛΟ	2ο ΕΜΒΟΛΟ	ΒΑΡΟΣ	ΤΙΜΗ
360201	J214	2	1/4	10 bar	30 ton	15 ton	50 kg	2.000,00 €



**ΓΡΥΛΟΣ ΑΕΡΟΣ ΜΕ ΤΡΙΠΛΟ ΕΜΒΟΛΟ - 46 ton**

Γρύλος με προέκταση τριπλού στάδιου. Ικανός για ανύψωση έως και 46 TN (με μονό έμβολο) με εξαιρετική ποιότητα κατασκευής. Για την ιδανική συντήρηση των γρύλων αέρος συνιστάται η χρήση φιλτρολιπαντήρα Maestro (βλέπε σελ. 216)

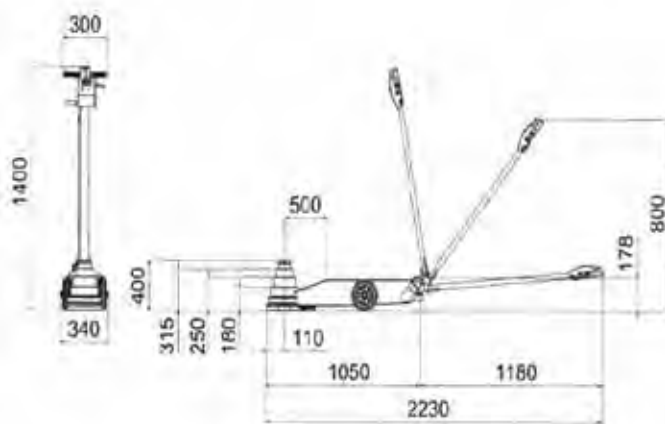

ΚΩΔΙΚΟΣ	ΤΥΠΟΣ	ΕΜΒΟΛΑ	ΠΙΕΣΗ ΑΕΡΟΣ	1ο ΕΜΒΟΛΟ	2ο ΕΜΒΟΛΟ	3ο ΕΜΒΟΛΟ	ΒΑΡΟΣ	ΤΙΜΗ
360200	J236	3	10 bar	46 ton	28 ton	15 ton	88 kg	2.500,00 €



**ΓΡΥΛΟΙ ΑΝΥΨΩΣΗΣ ΑΠΟ 1 ton ΜΕΧΡΙ 15 ton**

ΤΥΠΟΣ	ΑΝΥΨ. ΙΚΑΝ.	ΥΨΟΣ (MAX - LOW)	ΜΗΚΟΣ	ΤΙΜΗ
Κ/012	800 kg	415 mm - 95 mm	585 mm	<b>300,00 €</b>
112	1200 kg	525 mm - 130 mm	650 mm	<b>470,00 €</b>
112/C	1200 kg	750 mm - 145 mm	950 mm	<b>825,00 €</b>
112/D	1500 kg	800 mm - 145 mm	950 mm	<b>885,00 €</b>
113	1500 kg	520 mm - 130 mm	1190 mm	<b>615,00 €</b>
114	2000 kg	520 mm - 130 mm	1260 mm	<b>655,00 €</b>
116	3000 kg	520 mm - 140 mm	1280 mm	<b>760,00 €</b>
118	5000 kg	550 mm - 155 mm	1530 mm	<b>1.030,00 €</b>
119	1500 kg	850 mm - 130 mm	1670 mm	<b>1.035,00 €</b>
122	10000 kg	630 mm - 185 mm	1880 mm	<b>1.780,00 €</b>
123	15000 kg	655 mm - 210 mm	2030 mm	<b>2.050,00 €</b>

**ΓΡΥΛΟΙ ΑΝΥΨΩΣΗΣ ΧΑΜΗΛΟΥ ΠΡΟΦΙΛ  
2 ton ΚΑΙ 3 ton**

ΤΥΠΟΣ	ΑΝΥΨ. ΙΚΑΝ.	ΥΨΟΣ (MAX - LOW)	ΤΙΜΗ
3000	2000 kg	480 mm - 95 mm	<b>725,00 €</b>
3010	2000 kg	710 mm - 95 mm	<b>1.280,00 €</b>
3020	3000 kg	505 mm - 145 mm	<b>1.000,00 €</b>

**ΓΡΥΛΟΙ SPECIAL LINE  
ΧΑΜΗΛΟΥ ΠΡΟΦΙΛ & ΑΘΟΥΡΥΒΗΣ ΚΥΛΙΣΗΣ**

ΤΥΠΟΣ	ΑΝΥΨ. ΙΚΑΝ.	ΥΨΟΣ (MAX - LOW)	ΤΙΜΗ
1120 F	2000 kg	520 mm - 140 mm	<b>925,00 €</b>
1120 E	2000 kg	760 mm - 130 mm	<b>1.220,00 €</b>

**ΓΡΥΛΟΙ SPECIAL LINE  
ΧΑΜΗΛΟΥ ΠΡΟΦΙΛ**

ΤΥΠΟΣ	ΑΝΥΨ. ΙΚΑΝ.	ΥΨΟΣ (MAX - LOW)	ΤΙΜΗ
112 XR	2000 kg	525 mm - 120 mm	<b>760,00 €</b>
1130 XR	1500 kg	510 mm - 100 mm	<b>910,00 €</b>

**ΗΛΕΚΤΡΟΜΗΧΑΝΙΚΟ ΔΙΚΟΛΩΝΟ 4 ton**



ΚΩΔΙΚΟΣ	ΠΕΡΙΓΡΑΦΗ	ΤΙΜΗ
360064	199 / ALFA ΧΩΡΙΣ ΒΑΣΗ , 4 ton - 220V	<b>13.500,00 €</b>

**ΗΛΕΚΤΡΟΜΗΧΑΝΙΚΟ ΔΙΚΟΛΩΝΟ 4 ton ΜΕ ΒΑΣΗ**



ΚΩΔΙΚΟΣ	ΠΕΡΙΓΡΑΦΗ	ΤΙΜΗ
360139	199 / ΒΕΤΑ ΜΕ ΒΑΣΗ , 4 ton - 220V	<b>9.100,00 €</b>

**ΜΕΤΑΦΕΡΟΜΕΝΟ ΗΛΕΚΤΡΟΥΔΡΑΥΛΙΚΟ 3 ΤΝ**



ΚΩΔΙΚΟΣ	ΠΕΡΙΓΡΑΦΗ	ΤΙΜΗ
360512	552 ΑΝΥΨΩΤΙΚΟ 3 ton - 400V 3.3kW	<b>6.350,00 €</b>

**ΣΤΑΘΕΡΗ ΠΛΑΤΦΟΡΜΑ 3 ΤΝ**



ΚΩΔΙΚΟΣ	ΠΕΡΙΓΡΑΦΗ	ΤΙΜΗ
ΝΠ 00479	540/Α ΠΛΑΤΦΟΡΜΑ 3 ton - 220V	<b>9.500,00 €</b>

**ΥΔΡΟΠΝΕΥΜΑΤΙΚΗ ΡΑΜΠΑ ΜΟΤΟ**



• ΔΙΑΣΤΑΣΕΙΣ: (ΜxΠxΥ) 2930x700x1080 mm

ΚΩΔΙΚΟΣ	ΠΕΡΙΓΡΑΦΗ	ΤΙΜΗ
360515	196 / ΠΙ 500 kg - 220V	<b>3.380,00 €</b>

**ΠΝΕΥΜΑΤΙΚΗ ΡΑΜΠΑ ΜΟΤΟ**



ΚΩΔΙΚΟΣ	ΠΕΡΙΓΡΑΦΗ	ΤΙΜΗ
360036	196 ΥΔΡΑΥΛΙΚΗ ΠΟΔΟΣ - 500 kg	<b>2.100,00 €</b>
360037	196/Β ΠΝΕΥΜΑΤΙΚΗ - 500 kg	<b>3.350,00 €</b>

**ΜΕΤΑΦΟΡΕΑΣ ΤΡΟΧΩΝ ΛΕΩΦΟΡΕΙΩΝ**

- Υδραυλικός μεταφορέας μονού και διπλού τροχού για φορτηγά συνολικού βάρους έως και 700kg
- Δυνατότητα λειτουργίας με το πόδι ή και χειροκίνητα για μεγαλύτερη αυτονομία. Διαθέτει 4 ρόδες για εύκολη μεταφορά και τοποθέτηση. Οι προεκτάσεις - "χέρια" φόρτωσης είναι "σπαστά" και αλλάζουν θέση αναλόγως του φορτίου



ΚΩΔΙΚΟΣ	ΠΕΡΙΓΡΑΦΗ	ΤΙΜΗ
360039	227 ΥΔΡ. ΑΝΥΨΩΤΙΚΟ ΔΙΠΛΩΝ ΤΡΟΧΩΝ	2.480,00 €

**ΣΑΣΜΑΝΟΓΡΥΛΟΣ ΦΟΡΤΗΓΩΝ 1 ΤΝ**

- Νέος σασμανόγρυλος φορτηγών 1 ΤΝ από ατσάλι και ραφές ηλεκτροσυγκόλλησης για ακόμη μεγαλύτερες αντοχές και εργασία. Εξοπλισμένο με βαλβίδα ασφαλείας για υπέρβαρο και δυνατότητα ρύθμισης πλάτους πλατφόρμας φόρτωσης μέσω ρυθμιστή. Θέση ασφαλείας "κλειδώματος" για ασφαλή εργασία



ΚΩΔΙΚΟΣ	ΠΕΡΙΓΡΑΦΗ	ΤΙΜΗ
360038	243 ΣΑΣΜΑΝΟΓΡΥΛΟΣ 1 ton	2.100,00 €

**ΤΡΑΒΗΧΤΙΚΟ ΜΕ ΕΞΑΡΤΗΜΑΤΑ**

- Σπαστός "καραγκιόζης" - Τραβηχτικό με ικανότητα 12 τόννων και πλήρη σειρά από αναλώσιμα εξαρτήματα λειτουργίας
- Διαθέτει κάθετο σπαστό βραχίονα ικανό να πάρει 7 διαφορετικές θέσεις, για βελτιωμένη θέση εργασίας ανάλογα με το εύρος εργασιών στο αμάξωμα



ΚΩΔΙΚΟΣ	ΠΕΡΙΓΡΑΦΗ	ΤΙΜΗ
360090	MAJOR R ΣΠΑΣΤΟΣ ΚΑΡΑΓΚΙΟΖΗΣ	3.570,00 €

**ΠΡΕΣΣΕΣ**

ΚΩΔΙΚΟΣ	ΠΕΡΙΓΡΑΦΗ	ΤΙΜΗ
360040	Art. 155 15 ton	<b>1.776,00 €</b>
360041	Art. 156 20 ton	<b>2.055,00 €</b>

**ΓΕΡΑΝΑΚΙΑ**

• Με στηρίγματα

ΚΩΔΙΚΟΣ	ΠΕΡΙΓΡΑΦΗ	ΤΙΜΗ
360031	Art. 131 500 kg	<b>825,00 €</b>
360032	Art. 132 1000 kg	<b>1.220,00 €</b>

**ΓΕΡΑΝΑΚΙΑ ΣΠΑΣΤΑ**

ΚΩΔΙΚΟΣ	ΠΕΡΙΓΡΑΦΗ	ΤΙΜΗ
360033	Art. GP05/S 500 kg	<b>928,00 €</b>
360034	Art. GP10/DE 1000 kg	<b>1465,00 €</b>

**Art. 095**

**Art. 274**

**Art. 111**

ΚΩΔΙΚΟΣ	ΠΕΡΙΓΡΑΦΗ	ΤΙΜΗ
360007	Art. 095 ΚΑΡΟΤΣΙ ΜΕΤΑΦΟΡΑΣ ΜΠΟΥΚΑΛΑΣ ΟΞΥΓΟΝΟΥ - ΑΣΕΤΥΛΙΝΗΣ(200 kg)	<b>239,00 €</b>
360045	Art. 274 ΣΤΑΝΤ ΓΙΑ ΠΟΡΤΕΣ ΚΑΙ ΦΤΕΡΑ	<b>690,00 €</b>
360013	Art. 111 ΒΑΣΗ ΣΥΓΚΡΑΤΗΣΗΣ ΜΗΧΑΝΩΝ (300 kg)	<b>296,00 €</b>

**ΓΡΥΛΟΙ ΣΑΣΜΑΝ**

ΚΩΔΙΚΟΣ	ΠΕΡΙΓΡΑΦΗ	ΤΙΜΗ
360029	SIF/1/73 250kg	<b>469,00 €</b>
360030	SIF/1/73A 400kg	<b>545,00 €</b>

**ΓΡΥΛΟΙ ΜΠΟΥΚΑΛΑΣ**

• Η χειρολαβή περιλαμβάνεται



Art. 125 Art. 126 Art. 127 Art. 128 Art. 129 Art. 130 Art. 130/A

ΚΩΔΙΚΟΣ	360022	360023	360024	360025	360026	360199	360028
ΙΚΑΝ.	3 ton	5 ton	10 ton	15 ton	20 ton	30 ton	50 ton
ΤΙΜΗ	<b>106,00 €</b>	<b>126,00 €</b>	<b>166,00 €</b>	<b>212,00 €</b>	<b>300,00 €</b>	<b>427,00 €</b>	<b>1180,00 €</b>

**ΠΡΕΣΑ ΦΑΝΟΠΟΪΑΣ ΜΕ ΕΞΑΡΤΗΜΑΤΑ**

ΔΙΑΣΤΑΣΕΙΣ ΕΜΒΟΛΟΥ	
<b>101</b>	320 - 480 mm
<b>102</b>	320 - 480 mm

Art. 102



Art. 101

- Βιδωτές σωλήνες

Art. CPT

ΚΩΔΙΚΟΣ	ΠΕΡΙΓΡΑΦΗ	ΤΙΜΗ
360003	101 - 12 ton ΜΕ ΣΕΤ ΕΞΑΡΤΗΜΑΤΑ	<b>1.050,00 €</b>
360004	102 - 12 ton ΜΕ ΜΙΚΡΟ ΣΕΤ ΕΞΑΡΤΗΜΑΤΑ	<b>971,00 €</b>
360005	CPT - ΚΑΡΟΤΣΙ 93x43x65cm (12 kg)	<b>110,00 €</b>

**ΕΜΒΟΛΑ ΠΡΕΣΑΣ**

ΔΙΑΣΤΑΣΕΙΣ ΚΛΕΙΣΤΟ-ΑΝΟΙΧΤΟ(mm)			
<b>106/A</b>	395-610	<b>108</b>	150 - 230
<b>350/C</b>	400 - 630	<b>350/D</b>	350-530

Art.350/D

Art.350/C



Art. 106/A

Art. 108

ΚΩΔΙΚΟΣ	ΠΕΡΙΓΡΑΦΗ	ΤΙΜΗ
359060	Art. 106/A - 6Τ ΤΡΑΒΗΓΜΑΤΟΣ, ΑΛΥΣΙΔΑΣ	<b>520,00 €</b>
359042	Art. 108 - 12Τ ΩΘΗΣΗΣ, ΒΙΔΩΤΟ+ΚΟΥΜΠ.	<b>250,00 €</b>
360070	Art. 350/C - 12Τ ΩΘΗΣΗΣ, ΒΙΔΩΤΟ	<b>342,00 €</b>
360084	Art. 350/D - 6Τ ΤΡΑΒΗΓΜΑΤΟΣ, ΒΙΔΩΤΟ	<b>332,00 €</b>

**ΠΡΕΣΑ ΦΑΝΟΠΟΪΑΣ 5 ΤΟΝ**

ΔΙΑΣΤΑΣΕΙΣ ΕΜΒΟΛΟΥ	
<b>105</b>	265 - 380 mm



- Κουμπωτές

ΚΩΔΙΚΟΣ	ΠΕΡΙΓΡΑΦΗ	ΤΙΜΗ
360082	Art. 105 (5 ton)	<b>800,00 €</b>

**ΠΡΕΣΑ ΦΑΝΟΠΟΪΑΣ 6 ΤΟΝ**

ΔΙΑΣΤΑΣΕΙΣ ΕΜΒΟΛΟΥ	
<b>355</b>	290- 410 mm



- Κουμπωτές

ΚΩΔΙΚΟΣ	ΠΕΡΙΓΡΑΦΗ	ΤΙΜΗ
360511	Art. 355 (6 ton)	<b>743,00 €</b>

**ΠΡΕΣΑ ΦΑΝΟΠΟΪΑΣ 12 ΤΟΝ**

ΔΙΑΣΤΑΣΕΙΣ ΕΜΒΟΛΟΥ	
<b>353</b>	360 - 520 mm



- Κουμπωτές

ΚΩΔΙΚΟΣ	ΠΕΡΙΓΡΑΦΗ	ΤΙΜΗ
360517	Art. 353 (12 ton)	<b>945,00 €</b>

**ΥΔΡΑΥΛΙΚΟ ΨΑΛΙΔΙ 1 ΤΟΝ**

- Άνοιγμα: 85 mm

ΚΩΔΙΚΟΣ	ΠΕΡΙΓΡΑΦΗ	ΤΙΜΗ
360123	Art.290 (1 ton)	<b>209,00 €</b>

**ΑΝΤΛΙΑ ΑΕΡΟΣ 700 bar**

- ΜxΠxΥ: 295 x 110 x 170 mm (1100 cm<sup>2</sup>)
- Βάρος: 6.3kg • 700 bar • 0.7 L/min

ΚΩΔΙΚΟΣ	ΠΕΡΙΓΡΑΦΗ	ΤΙΜΗ
360072	Art. 357	<b>1.015,00 €</b>

**ΧΕΙΡΟΚΙΝΗΤΗ ΑΝΤΛΙΑ 12 ΤΟΝ**

- Για διάφορα έμβολα

ΚΩΔΙΚΟΣ	ΠΕΡΙΓΡΑΦΗ	ΤΙΜΗ
360136	Art. 350/A (12 ton)	<b>415,00 €</b>

**ΕΞΟΛΕΑΣ - ΤΡΑΒΗΧΤΙΚΟ ΜΕ ΕΞΑΡΤΗΜΑΤΑ**



- Μήκος εξολκέα 70cm
- Βάρος εξολκέα 5 kg

ΚΩΔΙΚΟΣ	ΤΥΠΟΣ	ΠΕΡΙΓΡΑΦΗ	ΤΙΜΗ
360002	Art. 096/A	ΜΕ ΕΞΑΡΤΗΜΑΤΑ	<b>587,00 €</b>

**ΕΞΟΛΕΑΣ - ΤΡΑΒΗΧΤΙΚΟ ΧΕΙΡΟΣ**



- Μήκος εξολκέα 70cm
- Βάρος εξολκέα 5 kg

ΚΩΔΙΚΟΣ	ΤΥΠΟΣ	ΠΕΡΙΓΡΑΦΗ	ΤΙΜΗ
360069	Art. 096	ΧΩΡΙΣ ΕΞΑΡΤΗΜΑΤΑ	<b>90,00 €</b>

**ΣΕΤ ΤΡΑΒΗΓΜΑΤΟΣ ΜΑΡΣΠΙΕ**



ΚΩΔΙΚΟΣ	ΤΥΠΟΣ	ΠΕΡΙΓΡΑΦΗ	ΤΙΜΗ
360099	Art. 293	MERCEDES - BMW	<b>388,00 €</b>

**ΤΗΛΕΣΚΟΠΙΚΟ ΜΕΤΡΙΚΟ ΜΕ.ΤΕ.СAR**



ΚΩΔΙΚΟΣ	ΤΥΠΟΣ	ΠΕΡΙΓΡΑΦΗ	ΤΙΜΗ
360178	Art. 379	MAX 3m- MIN 1,05m	<b>565,00 €</b>

**ΚΑΡΟΤΣΙ ΜΕΤΑΦΟΡΑΣ ΟΧΗΜΑΤΩΝ**



ΚΩΔΙΚΟΣ	ΤΥΠΟΣ	ΠΕΡΙΓΡΑΦΗ	ΤΙΜΗ
360042	Art. 250	-	<b>505,00 €</b>

**ΤΡΑΒΕΡΣΑ**



ΚΩΔΙΚΟΣ	ΤΥΠΟΣ	ΠΕΡΙΓΡΑΦΗ	ΤΙΜΗ
360043	Art. 275	-	<b>370,00 €</b>

**ΞΑΠΛΩΣΤΡΑ**























ΚΩΔΙΚΟΣ	ΤΥΠΟΣ	ΠΕΡΙΓΡΑΦΗ	ΤΙΜΗ
360008	Art. 099	ΧΩΡΙΣ ΣΤΡΩΜΑ	<b>114,00 €</b>

**ΞΑΠΛΩΣΤΡΑ**



ΚΩΔΙΚΟΣ	ΤΥΠΟΣ	ΠΕΡΙΓΡΑΦΗ	ΤΙΜΗ
360009	Art. 99/B	ΜΕ ΣΤΡΩΜΑ	<b>200,00 €</b>

<p><b>ΑΥΤΟΜΑΤΗ ΔΑΓΚΑΝΑ</b></p>  <p>• Art. 251</p> <table border="1"> <thead> <tr> <th>ΚΩΔΙΚΟΣ</th> <th>ΤΙΜΗ</th> </tr> </thead> <tbody> <tr> <td>360046</td> <td>219,00 €</td> </tr> </tbody> </table>	ΚΩΔΙΚΟΣ	ΤΙΜΗ	360046	219,00 €	<p><b>ΔΑΓΚΑΝΑ ΤΑΝΑΛΙΑ</b></p>  <p>• Art. 276</p> <table border="1"> <thead> <tr> <th>ΚΩΔΙΚΟΣ</th> <th>ΤΙΜΗ</th> </tr> </thead> <tbody> <tr> <td>360056</td> <td>212,00 €</td> </tr> </tbody> </table>	ΚΩΔΙΚΟΣ	ΤΙΜΗ	360056	212,00 €	<p><b>ΔΑΓΚΑΝΑ ΣΥΣΤΑΡΩΤΗ</b></p>  <p>• Art. 277</p> <table border="1"> <thead> <tr> <th>ΚΩΔΙΚΟΣ</th> <th>ΤΙΜΗ</th> </tr> </thead> <tbody> <tr> <td>360047</td> <td>222,00 €</td> </tr> </tbody> </table>	ΚΩΔΙΚΟΣ	ΤΙΜΗ	360047	222,00 €	<p><b>ΛΑΜΑ ΤΡΑΒΗΓΜΑΤΟΣ</b></p>  <p>• Art. 278</p> <table border="1"> <thead> <tr> <th>ΚΩΔΙΚΟΣ</th> <th>ΤΙΜΗ</th> </tr> </thead> <tbody> <tr> <td>360057</td> <td>77,00 €</td> </tr> </tbody> </table>	ΚΩΔΙΚΟΣ	ΤΙΜΗ	360057	77,00 €
ΚΩΔΙΚΟΣ	ΤΙΜΗ																		
360046	219,00 €																		
ΚΩΔΙΚΟΣ	ΤΙΜΗ																		
360056	212,00 €																		
ΚΩΔΙΚΟΣ	ΤΙΜΗ																		
360047	222,00 €																		
ΚΩΔΙΚΟΣ	ΤΙΜΗ																		
360057	77,00 €																		
<p><b>ΔΑΓΚΑΝΑ 100 MM</b></p>  <p>• Art. 279</p> <table border="1"> <thead> <tr> <th>ΚΩΔΙΚΟΣ</th> <th>ΤΙΜΗ</th> </tr> </thead> <tbody> <tr> <td>360058</td> <td>202,00 €</td> </tr> </tbody> </table>	ΚΩΔΙΚΟΣ	ΤΙΜΗ	360058	202,00 €	<p><b>ΔΑΓΚΑΝΑ 70 MM</b></p>  <p>• Art. 280</p> <table border="1"> <thead> <tr> <th>ΚΩΔΙΚΟΣ</th> <th>ΤΙΜΗ</th> </tr> </thead> <tbody> <tr> <td>360048</td> <td>186,00 €</td> </tr> </tbody> </table>	ΚΩΔΙΚΟΣ	ΤΙΜΗ	360048	186,00 €	<p><b>ΔΑΓΚΑΝΑ 45 MM</b></p>  <p>• Art. 281</p> <table border="1"> <thead> <tr> <th>ΚΩΔΙΚΟΣ</th> <th>ΤΙΜΗ</th> </tr> </thead> <tbody> <tr> <td>360049</td> <td>127,00 €</td> </tr> </tbody> </table>	ΚΩΔΙΚΟΣ	ΤΙΜΗ	360049	127,00 €	<p><b>ΔΑΓΚΑΝΑ ΤΡΑΒΗΓΜΑΤΟΣ</b></p>  <p>• Art. 282</p> <table border="1"> <thead> <tr> <th>ΚΩΔΙΚΟΣ</th> <th>ΤΙΜΗ</th> </tr> </thead> <tbody> <tr> <td>360050</td> <td>293,00 €</td> </tr> </tbody> </table>	ΚΩΔΙΚΟΣ	ΤΙΜΗ	360050	293,00 €
ΚΩΔΙΚΟΣ	ΤΙΜΗ																		
360058	202,00 €																		
ΚΩΔΙΚΟΣ	ΤΙΜΗ																		
360048	186,00 €																		
ΚΩΔΙΚΟΣ	ΤΙΜΗ																		
360049	127,00 €																		
ΚΩΔΙΚΟΣ	ΤΙΜΗ																		
360050	293,00 €																		
<p><b>ΕΞΑΡΤΗΜΑ ΑΛΥΣΙΔΑΣ</b></p>  <p>• Art. 286</p> <table border="1"> <thead> <tr> <th>ΚΩΔΙΚΟΣ</th> <th>ΤΙΜΗ</th> </tr> </thead> <tbody> <tr> <td>360188</td> <td>135,00 €</td> </tr> </tbody> </table>	ΚΩΔΙΚΟΣ	ΤΙΜΗ	360188	135,00 €	<p><b>ΜΠΡΑΤΣΟ ΤΡΑΒΕΡΣΑΣ</b></p>  <p>• Art. 285</p> <table border="1"> <thead> <tr> <th>ΚΩΔΙΚΟΣ</th> <th>ΤΙΜΗ</th> </tr> </thead> <tbody> <tr> <td>360051</td> <td>283,00 €</td> </tr> </tbody> </table>	ΚΩΔΙΚΟΣ	ΤΙΜΗ	360051	283,00 €	<p><b>ΑΥΤΟΜΑΤΕΣ ΔΑΓΚΑΝΕΣ</b></p>  <p>• Art. 295/SP</p> <table border="1"> <thead> <tr> <th>ΚΩΔΙΚΟΣ</th> <th>ΤΙΜΗ</th> </tr> </thead> <tbody> <tr> <td>360094</td> <td>298,00 €</td> </tr> </tbody> </table>	ΚΩΔΙΚΟΣ	ΤΙΜΗ	360094	298,00 €	<p><b>ΑΥΤΟΜΑΤΕΣ ΔΑΓΚΑΝΕΣ</b></p>  <p>• Art. 296/SP</p> <table border="1"> <thead> <tr> <th>ΚΩΔΙΚΟΣ</th> <th>ΤΙΜΗ</th> </tr> </thead> <tbody> <tr> <td>360095</td> <td>328,00 €</td> </tr> </tbody> </table>	ΚΩΔΙΚΟΣ	ΤΙΜΗ	360095	328,00 €
ΚΩΔΙΚΟΣ	ΤΙΜΗ																		
360188	135,00 €																		
ΚΩΔΙΚΟΣ	ΤΙΜΗ																		
360051	283,00 €																		
ΚΩΔΙΚΟΣ	ΤΙΜΗ																		
360094	298,00 €																		
ΚΩΔΙΚΟΣ	ΤΙΜΗ																		
360095	328,00 €																		
<p><b>ΔΑΓΚΑΝΑ 55 MM</b></p>  <p>• Art. 297</p> <table border="1"> <thead> <tr> <th>ΚΩΔΙΚΟΣ</th> <th>ΤΙΜΗ</th> </tr> </thead> <tbody> <tr> <td>360059</td> <td>108,00 €</td> </tr> </tbody> </table>	ΚΩΔΙΚΟΣ	ΤΙΜΗ	360059	108,00 €	<p><b>ΑΛΥΣΙΔΕΣ ΤΡΑΒΗΓΜΑΤΟΣ</b></p>  <p>• Art. 302</p> <ul style="list-style-type: none"> <li>• 2,5m</li> <li>• 1 ΓΑΝΤΖΟΣ</li> </ul> <table border="1"> <thead> <tr> <th>ΚΩΔΙΚΟΣ</th> <th>ΤΙΜΗ</th> </tr> </thead> <tbody> <tr> <td>360081</td> <td>132,00 €</td> </tr> </tbody> </table>	ΚΩΔΙΚΟΣ	ΤΙΜΗ	360081	132,00 €	<p><b>ΑΛΥΣΙΔΕΣ ΤΡΑΒΗΓΜΑΤΟΣ</b></p>  <p>• Art. 306</p> <ul style="list-style-type: none"> <li>• 2,5m</li> <li>• 2 ΓΑΝΤΖΟΙ</li> </ul> <table border="1"> <thead> <tr> <th>ΚΩΔΙΚΟΣ</th> <th>ΤΙΜΗ</th> </tr> </thead> <tbody> <tr> <td>360053</td> <td>157,00 €</td> </tr> </tbody> </table>	ΚΩΔΙΚΟΣ	ΤΙΜΗ	360053	157,00 €	<p><b>ΕΞΑΡΤΗΜΑΤΑ ΑΛΥΣΙΔΑΣ</b></p>  <p>• Art. 316</p> <ul style="list-style-type: none"> <li>• ΓΑΝΤΖΟΣ</li> </ul> <table border="1"> <thead> <tr> <th>ΚΩΔΙΚΟΣ</th> <th>ΤΙΜΗ</th> </tr> </thead> <tbody> <tr> <td>360054</td> <td>34,00 €</td> </tr> </tbody> </table>	ΚΩΔΙΚΟΣ	ΤΙΜΗ	360054	34,00 €
ΚΩΔΙΚΟΣ	ΤΙΜΗ																		
360059	108,00 €																		
ΚΩΔΙΚΟΣ	ΤΙΜΗ																		
360081	132,00 €																		
ΚΩΔΙΚΟΣ	ΤΙΜΗ																		
360053	157,00 €																		
ΚΩΔΙΚΟΣ	ΤΙΜΗ																		
360054	34,00 €																		
<p><b>ΕΞΑΡΤΗΜΑΤΑ ΑΛΥΣΙΔΑΣ</b></p>  <p>• Art. 321</p> <ul style="list-style-type: none"> <li>• ΧΟΥΦΤΑ</li> </ul> <table border="1"> <thead> <tr> <th>ΚΩΔΙΚΟΣ</th> <th>ΤΙΜΗ</th> </tr> </thead> <tbody> <tr> <td>360060</td> <td>229,00 €</td> </tr> </tbody> </table>	ΚΩΔΙΚΟΣ	ΤΙΜΗ	360060	229,00 €	<p><b>ΣΥΝΔΕΤΗΡΑΣ ΕΜΒΟΛΟΥ</b></p>  <p>• Art. 322</p> <table border="1"> <thead> <tr> <th>ΚΩΔΙΚΟΣ</th> <th>ΤΙΜΗ</th> </tr> </thead> <tbody> <tr> <td>360078</td> <td>221,00 €</td> </tr> </tbody> </table>	ΚΩΔΙΚΟΣ	ΤΙΜΗ	360078	221,00 €	<p><b>ΣΥΝΔΕΤΗΡΑΣ ΑΛΥΣΙΔΑΣ</b></p>  <p>• Art. 323</p> <table border="1"> <thead> <tr> <th>ΚΩΔΙΚΟΣ</th> <th>ΤΙΜΗ</th> </tr> </thead> <tbody> <tr> <td>360131</td> <td>63,00 €</td> </tr> </tbody> </table>	ΚΩΔΙΚΟΣ	ΤΙΜΗ	360131	63,00 €	<p><b>ΣΥΝΔΕΤΗΡΑΣ ΔΑΓΚΑΝΑΣ</b></p>  <p>• Art. 283</p> <table border="1"> <thead> <tr> <th>ΚΩΔΙΚΟΣ</th> <th>ΤΙΜΗ</th> </tr> </thead> <tbody> <tr> <td>360098</td> <td>58,00 €</td> </tr> </tbody> </table>	ΚΩΔΙΚΟΣ	ΤΙΜΗ	360098	58,00 €
ΚΩΔΙΚΟΣ	ΤΙΜΗ																		
360060	229,00 €																		
ΚΩΔΙΚΟΣ	ΤΙΜΗ																		
360078	221,00 €																		
ΚΩΔΙΚΟΣ	ΤΙΜΗ																		
360131	63,00 €																		
ΚΩΔΙΚΟΣ	ΤΙΜΗ																		
360098	58,00 €																		



## ΗΛΕΚΤΡΟΛΟΓΙΚΟΣ ΕΞΟΠΛΙΣΜΟΣ - ΜΠΑΛΑΝΤΕΖΕΣ

### ΜΠΑΛΑΝΤΕΖΕΣ ΜΕ ΚΑΛΩΔΙΟ 3 x 1,5



ΚΩΔΙΚΟΣ	ΤΥΠΟΣ	ΜΗΚΟΣ	ΤΙΜΗ
250805	21220	20 m	45,00 €
250806	22225	25 m	64,00 €
250807	22233	33 m	76,00 €
250808	23250	50 m	110,00 €

### ΜΠΑΛΑΝΤΕΖΑ ΚΛΕΙΣΤΟΥ ΤΥΠΟΥ ΜΕ ΚΑΛΩΔΙΟ 3 x 1,5



ΚΩΔΙΚΟΣ	ΤΥΠΟΣ	ΜΗΚΟΣ	ΤΙΜΗ
250802	25210	10 m	29,00 €
250804	25215	15 m	40,00 €
250888	25220	20 m	48,00 €

### ΜΠΑΛΑΝΤΕΖΕΣ ΜΕ ΚΑΛΩΔΙΟ 3 x 2,5 (ΜΕΤΑΛΛΙΚΟ ΚΑΡΟΥΛΙ)



ΚΩΔΙΚΟΣ	ΤΥΠΟΣ	ΜΗΚΟΣ	ΤΙΜΗ
250809	23330	30 m	110,00 €
250810	24340	40 m	140,00 €
250811	24350	50 m	160,00 €

### ΜΠΑΛΑΝΤΕΖΑ ΧΛΟΟΚΟΠΤΙΚΩΝ ΕΡΓΑΣΙΩΝ ΜΕ ΚΑΛΩΔΙΟ 3 x 1,5



- Τύπος Καλ. 3 x 1,5 mm<sup>2</sup>

ΚΩΔΙΚΟΣ	ΤΥΠΟΣ	ΜΗΚΟΣ	ΤΙΜΗ
250894	20233	33 m	78,00 €
250814	20250	50 m	106,00 €

### ΚΕΝΑ ΚΑΡΟΥΛΙΑ ΓΙΑ ΚΑΛΩΔΙΑ ΡΕΥΜΑΤΟΣ



ΚΩΔΙΚΟΣ	ΤΥΠΟΣ	ΜΗΚΟΣ	ΤΙΜΗ
250815	21000	20m ΠΛ.	24,00 €
250816	23000	33m ΜΕΤ.	36,00 €
250817	24000	50m ΜΕΤ.	40,00 €

### ΤΡΙΦΑΣΙΚΕΣ ΜΠΑΛΑΝΤΕΖΕΣ ΜΕ ΜΕΤ/ΚΟ ΚΑΡΟΥΛΙ & ΚΑΛΩΔΙΟ 4 x 2,5



ΚΩΔΙΚΟΣ	ΤΥΠΟΣ	ΜΗΚΟΣ	ΤΙΜΗ
250895	24433	33 m	250,00 €
250896	24450	50 m	315,00 €

### ΛΑΜΠΑ ΣΥΝΕΡΓΕΙΟΥ ΜΕ LED & ΚΑΛΩΔΙΟ 2 x 0,75 (10 m)



ΚΩΔΙΚΟΣ	ΤΥΠΟΣ	ΤΙΜΗ
250886	12004	29,00 €

### ΛΑΜΠΑ ΣΥΝΕΡΓΕΙΟΥ ΜΕ ΚΑΛΩΔΙΟ 2 x 0,75 (10 m)



ΚΩΔΙΚΟΣ	ΤΥΠΟΣ	ΤΙΜΗ
250812	12001	14,50 €

### ΣΕΤ ΚΑΛΩΔΙΩΝ ΕΚΚΙΝΗΣΗΣ ΜΠΑΤΑΡΙΑΣ 3 m



ΚΩΔΙΚΟΣ	ΤΥΠΟΣ	ΜΗΚΟΣ	ΤΙΜΗ
250892	80002	3mX10mm	30,00 €
250893	80003	3mX16mm	40,00 €

### ΣΕΤ ΚΑΛΩΔΙΩΝ ΕΚΚΙΝΗΣΗΣ ΜΠΑΤΑΡΙΑΣ 3 m (ΒΑΛΙΤΣΑ)



ΚΩΔΙΚΟΣ	ΤΥΠΟΣ	ΜΗΚΟΣ	ΤΙΜΗ
250877	81003	3mX16mm	47,00 €
250872	81005	4mX25mm	81,00 €

# ΗΛΕΚΤΡΟΛΟΓΙΚΟΣ ΕΞΟΠΛΙΣΜΟΣ - ΠΟΛΥΜΠΡΙΖΑ

## ΠΟΛΥΜΠΡΙΖΟ ΜΕ ΚΑΛΩΔΙΟ ΚΑΙ ΔΙΑΚΟΠΤΗ (1,5 m ΚΑΛΩΔΙΟ)

ΚΩΔΙΚΟΣ	ΤΥΠΟΣ	ΘΕΣΕΙΣ	ΤΙΜΗ
250846	33411	3-ΜΠΡΙΖΟ	8,00 €
250833	34411	4-ΜΠΡΙΖΟ	8,50 €
250825	35412	5-ΜΠΡΙΖΟ	9,85 €
250831	37412	7-ΜΠΡΙΖΟ	12,00 €



## ΠΟΛΥΜΠΡΙΖΟ ΜΕ ΚΑΛΩΔΙΟ (1,5 m ΚΑΛΩΔΙΟ)

ΚΩΔΙΚΟΣ	ΤΥΠΟΣ	ΘΕΣΕΙΣ	ΤΙΜΗ
250819	32311	2-ΜΠΡΙΖΟ	5,50 €
250821	33311	3-ΜΠΡΙΖΟ	6,30 €
250830	34311	4-ΜΠΡΙΖΟ	7,20 €
250826	35312	5-ΜΠΡΙΖΟ	8,50 €
250832	37312	7-ΜΠΡΙΖΟ	11,00 €



## ΠΟΛΥΜΠΡΙΖΟ ΚΕΝΟ (ΧΩΡΙΣ ΔΙΑΚΟΠΤΗ ΚΑΙ ΚΑΛΩΔΙΟ)

ΚΩΔΙΚΟΣ	ΤΥΠΟΣ	ΘΕΣΕΙΣ	ΤΙΜΗ
250820	32300	2-ΜΠΡΙΖΟ	2,85 €
250822	33300	3-ΜΠΡΙΖΟ	3,75 €
250834	34300	4-ΜΠΡΙΖΟ	4,60 €
250827	35300	5-ΜΠΡΙΖΟ	5,50 €
250836	37300	7-ΜΠΡΙΖΟ	7,60 €



## ΠΟΛΥΜΠΡΙΖΟ ΠΛΑΓΙΟ ΜΕ ΚΑΛΩΔΙΟ (1,5 m ΚΑΛΩΔΙΟ)

ΚΩΔΙΚΟΣ	ΤΥΠΟΣ	ΘΕΣΕΙΣ	ΤΙΜΗ
250897	33111	3-ΜΠΡΙΖΟ	6,20 €
250898	34111	4-ΜΠΡΙΖΟ	7,20 €
250899	35112	5-ΜΠΡΙΖΟ	8,50 €



## ΤΕΤΡΑΜΠΡΙΖΟ ΣΤΡΟΓΓΥΛΟ ΜΕ ΚΑΛΩΔΙΟ 3 x 1,5

ΚΩΔΙΚΟΣ	ΤΥΠΟΣ	ΜΗΚΟΣ	ΤΙΜΗ
250824	34000	ΟΧΙ	5,60 €
250823	34011	1,5 m	8,20 €



## ΑΝΤΑΠΤΟΡΑΣ ΤΑΦ / ΣΤΑΥΡΟΣ ΣΟΥΚΟ

ΚΩΔΙΚΟΣ	ΤΥΠΟΣ	ΘΕΣΕΙΣ	ΤΙΜΗ
250875	50013	2-ΜΠΡΙΖΟ	3,40 €
250828	50014	3-ΜΠΡΙΖΟ	3,80 €
250837	52301	3-ΜΠΡΙΖΟ	1,20 €



## ΣΟΥΚΟ PVC

ΚΩΔΙΚΟΣ	ΤΥΠΟΣ	ΒΙΣΜΑ	ΤΙΜΗ
250912	50016	ΑΡΣ. ΜΑΥΡΟ	1,50 €
250913	50018	ΘΗΛ. ΜΑΥΡΟ	3,00 €
250861	50003	ΑΡΣ. ΛΕΥΚΟ	1,10 €
250862	50004	ΘΗΛ. ΛΕΥΚΟ	1,45 €



## ΠΡΟΕΚΤΑΣΕΙΣ ΚΑΛΩΔΙΩΝ ΕΥΚΑΜΠΤΟ ΜΕ ΦΙΣ 3G1,5 mm<sup>2</sup>

ΚΩΔΙΚΟΣ	ΤΥΠΟΣ	ΜΗΚΟΣ	ΤΙΜΗ
250843	41503	3m ΛΕΥΚΟ	8,50 €
250844	41505	5m ΛΕΥΚΟ	12,00 €
250845	41510	10m ΛΕΥΚΟ	20,50 €
250818	41515	15m ΜΑΥΡΟ	29,50 €
250838	41520	20m ΜΑΥΡΟ	38,00 €
250883	41530	30m ΜΑΥΡΟ	53,00 €



**ΑΥΤΟΜΑΤΗ ΜΠΑΛΑΝΤΕΖΑ ΡΕΥΜΑΤΟΣ ΜΕ ΕΠΑΝΑΦΟΡΑ - 13m**



Οι επαγγελματικές μπαλαντέζες της MAVEL κατασκευάζονται εξολοκλήρου στην Ιταλία με τα υψηλότερα στάνταρ παραγωγής. Όλες οι λάμπες ρεύματος έχουν πιστοποιητικό CE & TUV

ΚΩΔΙΚΟΣ / ΤΥΠΟΣ	250904 / 803350
ΜΗΚΟΣ ΚΑΛΩΔ.	13 m
ΤΥΠΟΣ ΚΑΛΩΔ.	3 x 1.5 mm <sup>2</sup>
ΙΣΧΥΣ (ΤΥΛΙΓΜΕΝΟ)	800 Watt
ΙΣΧΥΣ (ΑΠΛΩΜΕΝΟ)	2000 Watt
ΔΙΑΣΤΑΣΕΙΣ	28 x 28 x 19 cm
ΒΑΡΟΣ	3,5 kg
<b>ΤΙΜΗ</b>	<b>135,00 €</b>

**ΑΥΤΟΜΑΤΗ ΜΠΑΛΑΝΤΕΖΑ ΡΕΥΜΑΤΟΣ ΜΕ ΛΑΜΠΑ - 15m**



Ο αυτόματος μηχανισμός μπλοκαρίσματος επιτρέπει το κλείδωμα του καλωδίου στο επιθυμητό μήκος και την αυτόματη αναμάζωση χωρίς να προκαλεί φθορά στον λαμπτήρα

- Με θερμικό διακόπτη επαναφοράς

ΚΩΔΙΚΟΣ / ΤΥΠΟΣ	250905 / 811300
ΜΟΝΤΕΛΟ	ROLLAMP CLASSIC PLUS
ΜΗΚΟΣ ΚΑΛΩΔΙΟΥ	15 m
ΤΥΠΟΣ ΚΑΛΩΔΙΟΥ	H05RN-F (2 x 1 mm <sup>2</sup> )
ΤΥΠΟΣ-ΙΣΧΥΣ ΛΑΜΠΤΗΡΑ (ΜΕΓΙΣΤΗ ΤΑΣΗ)	E27 - 60W (230V)
ΔΙΑΣΤΑΣΕΙΣ	30 x 29 x 28 cm
ΒΑΡΟΣ	3,8 kg
<b>ΤΙΜΗ</b>	<b>210,00 €</b>

**ΑΥΤΟΜΑΤΗ ΜΠΑΛΑΝΤΕΖΑ ΑΕΡΟΣ ΜΕ ΕΠΑΝΑΦΟΡΑ - 12m & 15m**



Οι επαγγελματικές μπαλαντέζες της MAVEL κατασκευάζονται εξολοκλήρου στην Ιταλία με τα υψηλότερα στάνταρ παραγωγής. Όλες οι λάμπες ρεύματος έχουν πιστοποιητικό CE & TUV

ΚΩΔΙΚΟΣ / ΤΥΠΟΣ	250903 / 808075
ΜΟΝΤΕΛΟ	ROLL COMPACT
ΜΗΚΟΣ ΣΩΛΗΝΑ	12 m
Φ ΣΩΛ. - ΜΕΓ.ΠΙΕΣΗ	8 mm (15 bar)
ΕΙΣΑΓΩΓΗ / ΕΞΑΓΩΓΗ	1/4" - 1/4"
ΔΙΑΣΤΑΣΕΙΣ	36 x 33 x 21 cm
ΒΑΡΟΣ	4,1 kg
<b>ΤΙΜΗ</b>	<b>215,00 €</b>

**ΑΥΤΟΜΑΤΗ ΜΠΑΛΑΝΤΕΖΑ ΡΕΥΜΑΤΟΣ ΜΕ ΕΠΑΝΑΦΟΡΑ - 15m**

ΚΩΔΙΚΟΣ / ΤΥΠΟΣ	430123 / 811315
ΜΗΚΟΣ ΚΑΛ.	15 m
ΤΥΠΟΣ ΚΑΛ.	3 x 1,5 MM <sup>2</sup>
ΜΕΓΙΣΤΗ ΙΣΧΥΣ (ΤΥΛΙΓΜΕΝΟ)	1000 Watt
ΜΕΓΙΣΤΗ ΙΣΧΥΣ (ΑΠΛΩΜΕΝΟ)	3300 Watt
ΒΑΡΟΣ	5,5 kg
ΤΙΜΗ	125,00 €

**ΑΥΤΟΜΑΤΗ ΜΠΑΛΑΝΤΕΖΑ ΑΕΡΟΣ ΜΕ ΕΠΑΝΑΦΟΡΑ - 15m**

ΚΩΔΙΚΟΣ / ΤΥΠΟΣ	430124 / 806812
ΜΗΚΟΣ ΚΑΛ.	15 m
ΔΙΑΜΜΕΤΡΟΣ ΚΑΛΩΔ.	8 MM X 12 PU
ΜΑΧ ΠΙΕΣΗ ΑΕΡΟΣ	11 bar
ΕΙΣΑΓΩΓΗ / ΕΞΑΓΩΓΗ	1/4 ΓΕΡΜΑΝΙΑΣ - 1/4 ΓΕΡΜΑΝΙΑΣ
ΒΑΡΟΣ	6,5 kg
ΤΙΜΗ	100,00 €

**ΑΥΤΟΜΑΤΗ ΜΠΑΛΑΝΤΕΖΑ ΡΕΥΜΑΤΟΣ ΜΕ ΛΑΜΠΑ - 15m**

ΚΩΔΙΚΟΣ / ΤΥΠΟΣ	250701 / 811615
ΜΗΚΟΣ ΚΑΛ.	15 m
ΤΥΠΟΣ ΚΑΛ.	H07RN-F (2x1)
ΜΕΓ. ΔΥΝΑΜΗ	60 Watt
ΤΥΠΟΣ ΛΑΜΠΤΗΡΑ	E27
ΒΑΡΟΣ	4,6 kg
ΤΙΜΗ	115,00 €

**ΑΥΤΟΜΑΤΗ ΜΠΑΛΑΝΤΕΖΑ ΑΕΡΟΣ ΜΕ ΕΠΑΝΑΦΟΡΑ - 10m**

ΚΩΔΙΚΟΣ / ΤΥΠΟΣ	250702 / 806115
ΜΗΚΟΣ ΚΑΛ.	10 m
ΔΙΑΜΜΕΤΡΟΣ ΚΑΛΩΔ.	8 MM X 12 PU
ΜΑΧ ΠΙΕΣΗ ΑΕΡΟΣ	11 bar
ΕΙΣΑΓΩΓΗ / ΕΞΑΓΩΓΗ	1/4 - 1/4
ΒΑΡΟΣ	6,5 kg
ΤΙΜΗ	90,00 €



**P3 ΕΚΚΙΝΗΤΗΣ ΜΠΑΤΑΡΙΑΣ ΑΥΤΟΚΙΝΗΤΩΝ 12V**

Ο εκκινήτης **P3 Professional Start Booster** κατασκευάζεται στην Ελβετία και είναι κατάλληλος για αυτοκίνητα τύπου ΙΧ και ημιφορτηγών με κινητήρα βενζίνης και **Diesel**. Η εταιρεία εγγυάται για την αξιοπιστία του μηχανήματος αλλά ο χρήστης πρέπει να φροντίζει για την καθημερινή φόρτιση του μηχανήματος και η εργοστασιακή εγγύηση δεν καλύπτει την μπαταρία ή βλάβες λόγω κακής συντήρησης και αυξομειώσεις τάσης ρεύματος του εκάστοτε δικτύου τροφοδότησης.

**Περιλαμβάνονται**

Αυτόματο Στοπ Φόρτισης, Μονωμένη Τιμιπίδα, Βύσμα Φόρτισης για αναπτήρα Αυτοκινήτου

- AGM LEAD ACID BOOSTERS
- Μήκος Καλωδίου 110 cm
- Τάση Εξόδου: DC 14.6 - 15.0 V
- Ρεύμα Εκκίνησης στη μίζα 1.000 Amps
- Λειτουργία 230V (50Hz)



ΚΩΔΙΚΟΣ	ΤΥΠΟΣ	ΜΟΝΤΕΛΟ	ΜΕΓ. ΕΝΤΑΣΗ	ΤΑΣΗ	ΕΞΟΔΟΣ	ΜΕΓ. ΡΕΥΜΑ	ΒΑΡΟΣ	ΤΙΜΗ
220300	P3-12V	P3-2500	2.500 Amps	12 V(22Ah)	4.000 mA	50 - 90 mA	8.6 kg	460,00 €

**P4 ΕΚΚΙΝΗΤΗΣ ΜΠΑΤΑΡΙΑΣ ΦΟΡΤΗΓΩΝ 12/24V**

Ο εκκινήτης **P4 Professional Start Booster** κατασκευάζεται στην Ελβετία και είναι κατάλληλος για την εκκίνηση μεγάλων οχημάτων όπως φορτηγά, λεωφορεία, αγροτικά οχήματα (όπως τρακτέρ) κ.α. Η εταιρεία εγγυάται για την αξιοπιστία του μηχανήματος αλλά ο χρήστης πρέπει να φροντίζει για την καθημερινή φόρτιση του μηχανήματος και η εργοστασιακή εγγύηση δεν καλύπτει την μπαταρία ή βλάβες λόγω κακής συντήρησης και αυξομειώσεις τάσης ρεύματος του εκάστοτε δικτύου τροφοδότησης.

**Περιλαμβάνονται**

Αυτόματο Στοπ Φόρτισης, Μονωμένη Τιμιπίδα, Βύσμα Φόρτισης για αναπτήρα Αυτοκινήτου

- AGM LEAD ACID BOOSTERS
- Μήκος Καλωδίου 171 cm
- Τάση Εξόδου: DC 14.9 - 25.2 V
- Ρεύμα Εκκίνησης 1.500 Amps
- Λειτουργία 230V (50Hz)



ΚΩΔΙΚΟΣ	ΤΥΠΟΣ	ΜΟΝΤΕΛΟ	ΜΕΓ. ΕΝΤΑΣΗ	ΤΑΣΗ	ΕΞΟΔΟΣ	ΜΕΓ. ΡΕΥΜΑ	ΒΑΡΟΣ	ΤΙΜΗ
220302	P4-ST-1224V	P4-ST-4000	5.000-2500 Amps	12V-24V (22Ah)	2.000 mA	50 - 90 mA	11.1 kg	1.130,00 €

### ORION-30P ΦΟΡΤΙΣΤΗΣ ΜΠΑΤΑΡΙΩΝ 12/24V



ΜxΠxΥ: 30 x 22 x 19cm

- Επιλογή αργής γρήγορης φόρτισης
- Αμπερόμετρο
- Θερμική προστασία
- Κατάλληλος για μπαταρίες μολύβδου (Pb)
- Τάση Φόρτισης: 12/24V (Τάση: 220V)
- Μπαταρίες 40-200Ah
- Ρεύμα Φόρτισης: 27A

ΚΩΔΙΚΟΣ	ΤΥΠΟΣ	ΙΣΧΥΣ	ΒΑΡΟΣ	ΤΙΜΗ
220139	ORION-30P	700W	5.2 KG	80,00 €

### ΦΟΡΤΙΣΤΗΣ ΚΑΙ ΕΚΚΙΝΗΤΗΣ ΜΠΑΤΑΡΙΩΝ 12/24V

Αυτός ο φορτιστής/εκκινήτης μπαταριών είναι ιδανικός για συσσωρευτές μολύβδου σε κινητήρες βενζίνης και ντίζελ, μοτοσικλέτες, σκάφη κ.λπ.

- Επιλογή αργής γρήγορης φόρτισης & εκκίνησης
- Αμπερόμετρο
- Θερμική προστασία
- Κατάλληλος για μπαταρίες μολύβδου (Pb)
- Διακόπτη 3 επιπέδων φόρτισης (κωδ.: 220140)
- Διακόπτη 6 επιπέδων φόρτισης και χρονοδιακόπτη απενεργοποίησης (κωδ.: 220141)



ΜxΠxΥ: 44 x 33 x 72cm

- Τάση Φόρτισης / Εκκίνησης: 12/24V
- Ρεύμα Φόρτισης μεγ.: (κωδ.: 220140) 70A - (κωδ.: 220141) 90A
- Ρεύμα Εκκίνησης: (κωδ.: 220140) 90A - (κωδ.: 220141) 100A
- Ισχύς Εκκίνησης: (κωδ.: 220140) 8500W - (κωδ.: 220141) 10000W
- Μπαταρίες: (κωδ.: 220140) 55-700Ah - (κωδ.: 220141) 55-850Ah

ΚΩΔΙΚΟΣ	ΤΥΠΟΣ	ΙΣΧΥΣ	ΤΑΣΗ	ΒΑΡΟΣ	ΤΙΜΗ
220140	ORION-450	2900W	220V	18 Kg	182,00 €
220141	ORION-550	3300W	220V	22 Kg	205,00 €

### ΣΕΙΡΑ MINGO MINI INVERTER ΗΛΕΚΤΡΟΔΙΟΥ MMA ΤΕΧΝΟΛΟΓΙΑΣ IGBT



ΜxΠxΥ: 23 x 9 x 13cm

- ARC FORCE (No Torch)
- HOT START
- ANTI-STICK
- Τάση: 220V
- Βάρος: 2 kg
- Βαθμός Προστασίας IP 21 S / H
- Τιμπίδα ηλεκτρόδιου 1.5m - Σώμα γείωσης 1.5m

ΚΩΔΙΚΟΣ	ΤΥΠΟΣ	ΑΠΟΔΟΣΗ	ΚVA	ΗΛΕΚ/ΔΙΟ	ΤΙΜΗ
220128	MINGO-140	60% 140A	4	1.5-3.2mm	85,00 €
220129	MINGO-170	60% 170A	5	1.5-4.0mm	95,00 €

### ΣΕΙΡΑ EMMA INVERTER ΗΛΕΚΤΡΟΔΙΟΥ MMA ΤΕΧΝΟΛΟΓΙΑΣ IGBT



EMMA-160A ECONOMY  
ΜxΠxΥ: 34 x 14 x 19cm

- ARC FORCE (No Torch)
- HOT START
- ANTI-STICK
- Τάση: 220V
- Βάρος: 5-6-7-8 kg
- Βαθμός Προστασίας IP 21 S / H
- Τιμπίδα ηλεκτρόδιου 4m - Σώμα γείωσης 4m



EMMA-160 PROFESSIONAL  
EMMA-180 PROFESSIONAL  
EMMA-250 PROFESSIONAL  
ΜxΠxΥ: 38 x 12.5 x 23cm

ΚΩΔΙΚΟΣ	ΤΥΠΟΣ	ΑΠΟΔΟΣΗ	ΚVA	ΗΛΕΚ/ΔΙΟ	ΤΙΜΗ
220130	EMMA-160A	60% 160A	7.2	1.5-4.0mm	125,00 €
220131	EMMA-160	80% 160A	7.6	1.5-5.0mm	150,00 €
220132	EMMA-180	80% 180A	8.0	1.5-5.0mm	165,00 €
220133	EMMA-250	80% 250A	12.3	1.5-5.0mm	190,00 €

**SEM-140 INVERTER ΣΥΡΜΑΤΟΣ ΚΑΙ ΗΛΕΚΤΡΟΔΙΟΥ  
MIG,LIFT TIG,MMA ΤΕΧΝΟΛΟΓΙΑΣ IGBT (140AH)**

ΜxΠxΥ: 43 x 23 x 30.5cm

- IGBT INVERTER, SYNERGY
- MIG, MMA, LIFT TIG
- HOT START
- Τάση: 220V
- Χρήση σύρματος μόνο χωρίς αέριο FLUX (gasless)
- Τύπος Σύρματος: 0.8-1.0 / 1kg
- Βάρος: 7.1Kg
- Βαθμός Προστασίας IP 21 S / H
- Τιμπίδα ηλεκτροδίου 3m - Σώμα γείωσης 3m

ΚΩΔΙΚΟΣ	ΤΥΠΟΣ	ΑΠΟΔΟΣΗ	KVA	ΣΥΡΜΑ	ΤΙΜΗ
220134	SEM-140	60% 140A	5	0.8-1.0	190,00 €

**WIRMIG-180 INVERTER ΣΥΡΜΑΤΟΣ ΚΑΙ ΗΛΕΚΤΡΟΔΙΟΥ  
MIG/MAG/MMA ΤΕΧΝΟΛΟΓΙΑΣ IGBT (180AH)**

ΜxΠxΥ: 57 x 22.5 x 41cm

- IGBT INVERTER
- MAG/MIG, MMA
- HOT START
- Τάση: 220V
- Δυνατότητα χρήσης σύρματος χωρίς αέριο FLUX (gasless)
- Τύπος Σύρματος: 0.6-0.8 / 1kg & 5kg
- Βάρος: 19.2Kg
- Βαθμός Προστασίας IP 21 S / H
- Τιμπίδα MIG 3m - Τιμπίδα ηλεκτροδίου 3m - Σώμα γείωσης 3m - Μάσκα - Βούρτσα

ΚΩΔΙΚΟΣ	ΤΥΠΟΣ	ΑΠΟΔΟΣΗ	KVA	ΣΥΡΜΑ	ΤΙΜΗ
220135	WIRMIG-180	60% 180A	7	0.6-0.8	415,00 €

**THRUST-200 INVERTER ΣΥΡΜΑΤΟΣ ΚΑΙ ΗΛΕΚΤΡΟΔΙΟΥ  
MIG/MAG/MMA ΤΕΧΝΟΛΟΓΙΑΣ IGBT (200AH)**

ΜxΠxΥ: 49 x 24 x 40cm

- IGBT INVERTER
- MAG/MIG, MMA
- HOT START
- Τάση: 220V
- Δυνατότητα χρήσης σύρματος χωρίς αέριο FLUX (gasless)
- Τύπος Σύρματος: 0.8-1.0 / 1kg & 5kg
- Βάρος: 20Kg
- Βαθμός Προστασίας IP 21 S / H
- Τιμπίδα MIG 3m - Τιμπίδα ηλεκτροδίου 3m - Σώμα γείωσης 3m - Μάσκα - Βούρτσα

ΚΩΔΙΚΟΣ	ΤΥΠΟΣ	ΑΠΟΔΟΣΗ	KVA	ΣΥΡΜΑ	ΤΙΜΗ
220142	THRUST-200	60% 200A	9	0.8-1.0	435,00 €

**LYNX-200 INVERTER ΣΥΡΜΑΤΟΣ ΚΑΙ ΗΛΕΚΤΡΟΔΙΟΥ  
MIG/MAG,LIFT TIG,MMA ΤΕΧΝΟΛΟΓΙΑΣ IGBT (200AH)**

ΜxΠxΥ: 53 x 22 x 40cm

- IGBT INVERTER
- MAG/MIG, MMA, LIFT TIG
- HOT START
- Τάση: 220V
- Δυνατότητα χρήσης σύρματος χωρίς αέριο FLUX (gasless)
- Τύπος Σύρματος: 0.8-1.0 / 1kg & 5kg
- Βάρος: 11.4Kg
- Βαθμός Προστασίας IP 21 S / H
- Τιμπίδα MIG 3m - Τιμπίδα ηλεκτροδίου 3m - Σώμα γείωσης 3m - Μάσκα - Βούρτσα

ΚΩΔΙΚΟΣ	ΤΥΠΟΣ	ΑΠΟΔΟΣΗ	KVA	ΣΥΡΜΑ	ΤΙΜΗ
220136	LYNX-200	60% 200A	11.3	0.8-1.0	515,00 €

### TIGER-200 ΕΠΑΓΓΕΛΜΑΤΙΚΗ ΜΗΧΑΝΗ ΑΛΟΥΜΙΝΙΟΥ TIG/MMA ΤΕΧΝΟΛΟΓΙΑΣ ΠΑΛΜΟΥ (200ΑΗ)



ΜxΠxΥ: 49 x 24 x 40cm

- MOSFET
- TIG, MMA
- HOT START
- HF υψίσυχνο
- ARC FORCE, PULSE, AC/DC, 2T/4T
- Τάση: 220V
- Βάρος: 22Kg
- Βαθμός Προστασίας IP 21 S / H
- Τιμπίδα TIG 3m - Τιμπίδα ηλεκτρόδιου 3m - Σώμα γείωσης 3m - Μάσκα - Βούρτσα

ΚΩΔΙΚΟΣ	ΤΥΠΟΣ	ΑΠΟΔΟΣΗ	KVA	ΤΙΜΗ
220138	TIGER-200	60% 200A	8.6	725,00 €

### OMEGA-250 ΕΠΑΓΓΕΛΜΑΤΙΚΗ ΜΗΧΑΝΗ MIG/MAG, LIFT TIG, MMA ΤΕΧΝΟΛΟΓΙΑΣ ΠΑΛΜΟΥ IGBT (250ΑΗ)



ΜxΠxΥ: 49 x 24 x 40cm

- IGBT INVERTER
- MAG/MIG, MMA, LIFT TIG
- SYNERGY, PULSE, PULSE, 2T/4T
- HOT START
- Τάση: 220V
- Δυνατότητα χρήσης σύρματος χωρίς αέριο FLUX (gasless)
- (MIG) (A): 250 - (MMA) (A): 250
- Τύπος Σύρματος: 0.8-1.0 / 1kg & 5kg
- Βάρος: 22Kg
- Βαθμός Προστασίας IP 21 S / H
- Τιμπίδα MIG 3m - Τιμπίδα ηλεκτρόδιου 3m - Σώμα γείωσης 3m - Μάσκα - Βούρτσα

ΚΩΔΙΚΟΣ	ΤΥΠΟΣ	ΑΠΟΔΟΣΗ	KVA	ΣΥΡΜΑ	ΤΙΜΗ
220143	OMEGA-250	60% 250A	8	0.8-1.0	780,00 €

### MANGUS-250 ΕΠΑΓΓΕΛΜΑΤΙΚΗ ΜΗΧΑΝΗ MIG/MAG/ MMA ΤΕΧΝΟΛΟΓΙΑΣ IGBT (250ΑΗ)



ΜxΠxΥ: 96 x 46 x 72cm

- IGBT INVERTER
- MAG/MIG, MMA, 2T/4T
- HOT START
- Τάση: 220V
- Δυνατότητα χρήσης σύρματος χωρίς αέριο FLUX (gasless)
- (MIG) (A): 250 - (MMA) (A): 250
- Τύπος Σύρματος: 0.8-1.0 / 5kg & 15kg
- Βάρος: 33Kg
- Βαθμός Προστασίας IP 21 S / H
- Τιμπίδα MIG 3m - Τιμπίδα ηλεκτρόδιου 2m - Σώμα γείωσης 2m - Μάσκα - Βούρτσα

ΚΩΔΙΚΟΣ	ΤΥΠΟΣ	ΑΠΟΔΟΣΗ	KVA	ΣΥΡΜΑ	ΤΙΜΗ
220144	MANGUS-250	60% 250A	8.3	0.8-1.0	850,00 €

### PRIME-250 ΕΠΑΓΓΕΛΜΑΤΙΚΗ ΜΗΧΑΝΗ MIG/MAG, MMA ΤΕΧΝΟΛΟΓΙΑΣ ΠΑΛΜΟΥ IGBT (250ΑΗ)



ΜxΠxΥ: 225 x 95 x 88cm

- IGBT INVERTER
- MAG/MIG, MMA
- HOT START
- SYNERGY, DOUBLE PULSE, 2T/4T/S2T/S4T
- Τάση: 220V • Τύπος Σύρματος: 0.8-1.0 / 5kg & 15kg
- Δυνατότητα χρήσης σύρματος χωρίς αέριο FLUX (gasless)
- Βάρος: 35Kg
- Βαθμός Προστασίας IP 21 S / H
- Τιμπίδα MIG 3m - Τιμπίδα ηλεκτρόδιου 3m - Σώμα γείωσης 3m - Μάσκα - Βούρτσα

ΚΩΔΙΚΟΣ	ΤΥΠΟΣ	ΑΠΟΔΟΣΗ	KVA	ΣΥΡΜΑ	ΤΙΜΗ
220137	PRIME-250	60% 250A	12.1	0.8-1.0-1.2	1.350,00 €



**ΤΣΙΜΠΙΔΑ ΑΡΓΚΟΝ ΗΛΕΚΤΡΟΣΥΓΚΟΛΛΗΣΗΣ MIG PLUS 15AK**

- Παραδίδεται με μπεκ 1.0mm

ΚΩΔΙΚΟΣ	ΠΕΡΙΓΡΑΦΗ	ΤΙΜΗ
500544	WT15-3, ΜΗΚΟΣ 3 m (150Ah)	<b>85,00 €</b>
500545	WT15-4, ΜΗΚΟΣ 4 m (150Ah)	<b>100,00 €</b>

**ΤΣΙΜΠΙΔΑ ΗΛΕΚΤΡΟΣΥΓΚΟΛΛΗΣΗΣ ΑΡΓΚΟΝ MIG PLUS 25AK**

- Παραδίδεται με μπεκ 1.0mm

ΚΩΔΙΚΟΣ	ΠΕΡΙΓΡΑΦΗ	ΤΙΜΗ
500542	WT25-3, ΜΗΚΟΣ 3 m (250Ah)	<b>105,00 €</b>
500543	WT25-4, ΜΗΚΟΣ 4 m (250Ah)	<b>115,00 €</b>

**ΝΤΙΖΕΣ ΤΣΙΜΠΙΔΑΣ (0,8 MM - 1,0 MM)**

ΚΩΔΙΚΟΣ	ΠΕΡΙΓΡΑΦΗ	ΤΙΜΗ
400352	ΣΥΡΜΑΤΟΣ 4.5m	<b>8,00 €</b>
400351	ΑΛΟΥΜΙΝΙΟΥ 3.5m	<b>20,00 €</b>
400390	ΑΛΟΥΜΙΝΙΟΥ 4.5m	<b>22,00 €</b>

**ΦΛΟΓΟΚΡΥΠΤΗ ΚΩΝΙΚΗ (15 AK - 25 AK)**

ΚΩΔΙΚΟΣ	ΠΕΡΙΓΡΑΦΗ	ΤΙΜΗ
400327	15AK, 12mm	<b>3,50 €</b>
400328	25AK, 15mm	<b>4,50 €</b>

**ΔΙΑΝΟΜΕΙΣ**

ΚΩΔΙΚΟΣ	ΠΕΡΙΓΡΑΦΗ	ΤΙΜΗ
400329	Διανομέας με ελατήριο 15AK	<b>5,00 €</b>
400358	Διανομέας 25AK	<b>2,40 €</b>
400359	Βάση διανομέα με ελατήριο 25AK	<b>3,20 €</b>
500564	Ελατήριο βάσης Διανομέα 15AK	<b>1,20 €</b>
400360	Ελατήριο βάσης διανομέα 25AK	<b>1,40 €</b>

**ΜΠΕΚ ΣΥΓΚΟΛΛΗΣΗΣ ZS-20**

M6 x 25mm  
Για PLUS 15



M6 x 28mm  
Για PLUS 25

ΚΩΔΙΚΟΣ	ΠΕΡΙΓΡΑΦΗ	ΤΙΜΗ
400323	15AK, 0.6 mm	<b>0,60 €</b>
400324	15AK, 0.8 mm	<b>0,60 €</b>
400325	15AK, 1.0 mm	<b>0,60 €</b>
400361	15AK, 1.2 mm	<b>0,60 €</b>
400362	25AK, 0.6 mm	<b>0,75 €</b>
400363	25AK, 0.8 mm	<b>0,75 €</b>
400364	25AK, 1.0 mm	<b>0,75 €</b>
400365	25AK, 1.2 mm	<b>0,75 €</b>

**ΣΥΡΜΑ ΗΛΕΚΤΡΟΣΥΓΚΟΛΛΗΣΗΣ ΑΡΓΚΟΝ**

- Επιχαλωμένο μη κραματούχο συμπαγές σύρμα υψηλής ποιότητας για κοινούς και ελαφρά κραματωμένους χάλυβες (MIG-MAG), κατασκευή λεβήτων και συγκολλήσεις σωλήνων αντοχής σε εφέλκυσμό μέχρι 510 N/mm<sup>2</sup>
- DIN 8559 SG 2 / Standard: 1.5125
- AWS SFA-5.18 : E 70 S-6

ΚΩΔΙΚΟΣ	ΣΥΡΜΑ	ΑΞΟΝΑΣ-ΔΙΑΜΕΤΡΟΣ-ΠΑΧΟΣ	ΒΑΡΟΣ ΚΟΥΛΟΥΡΑΣ	ΤΙΜΗ / ΚΙΛΟ	ΤΙΜΗ / ΚΟΥΛΟΥΡΑ
360337	0.8 mm	5.5 x 20 x 6 mm	5 kg	<b>6,80 €</b>	<b>34,00 €</b>
360338	1.0 mm	5.5 x 20 x 6 mm	5 kg	<b>5,60 €</b>	<b>28,00 €</b>
360334	0.8 mm	5.5 x 30 x 10.5 mm	15 kg	<b>5,00 €</b>	<b>75,00 €</b>
360335	1.0 mm	5.5 x 30 x 10.5 mm	15 kg	<b>4,67 €</b>	<b>70,00 €</b>
360336	1.2 mm	5.5 x 30 x 10.5 mm	15 kg	<b>4,40 €</b>	<b>66,00 €</b>

### ΗΛΕΚΤΡΟΝΙΚΗ ΜΑΣΚΑ ΚΕΦΑΛΗΣ



- Αυτόματη απόκριση <math><0,000033\text{ sec}</math>
- Οπτικό Πεδίο 98 x 43 mm
- Προστασία UV/IR ,
- Σκίαση DIN4 και DIN9-DIN13 ρυθμιζόμενο
- Βάρος 450 g

ΚΩΔΙΚΟΣ	ΠΕΡΙΓΡΑΦΗ	ΤΙΜΗ
420037	S777A	50,00 €
400356	ΔΙΑΦΑΝΟ ΤΖΑΜΙ	0,60 €

### ΜΑΣΚΑ ΚΕΦΑΛΗΣ ΜΕ ΛΟΥΡΙ ΣΥΓΚΡΑΤΗΣΗΣ



- Διάσταση τζαμιού 8.2 x 10.5 cm
- Σκίαση DIN11

ΚΩΔΙΚΟΣ	ΠΕΡΙΓΡΑΦΗ	ΤΙΜΗ
400319	ZAM-24	4,00 €
400354	ΤΖΑΜΙ ΜΑΥΡΟ	1,00 €

### ΜΑΣΚΑ ΠΡΟΣΩΠΟΥ ΣΥΓΚΡΑΤΗΣΗΣ ΜΕ ΤΟ ΧΕΡΙ



- Διάσταση τζαμιού 8.2 x 10.5 cm
- Σκίαση DIN11

ΚΩΔΙΚΟΣ	ΠΕΡΙΓΡΑΦΗ	ΤΙΜΗ
400318	ZAM-08A	6,00 €
400354	ΤΖΑΜΙ ΜΑΥΡΟ	1,00 €

### ΔΙΑΦΑΝΗ ΓΥΑΛΙΑ ΠΡΟΣΤΑΣΙΑΣ



ΚΩΔΙΚΟΣ	ΠΕΡΙΓΡΑΦΗ	ΤΙΜΗ
400379	ZFB-17	2,50 €

### ΜΑΥΡΑ ΓΥΑΛΙΑ ΠΡΟΣΤΑΣΙΑΣ



- Σκίαση DIN4 / DIN5

ΚΩΔΙΚΟΣ	ΠΕΡΙΓΡΑΦΗ	ΤΙΜΗ
400380	ZFB-17C	2,50 €

### ΓΥΑΛΙΑ ΠΡΟΣΤΑΣΙΑΣ



ΚΩΔΙΚΟΣ	ΠΕΡΙΓΡΑΦΗ	ΤΙΜΗ
400381	ZFB-115	2,70 €

### ΚΡΑΝΟΣ ΠΡΟΣΤΑΣΙΑΣ ΜΕ ΜΑΣΚΑ



ZFA-10D

ZFA-10K

ΚΩΔΙΚΟΣ	ΠΕΡΙΓΡΑΦΗ	ΤΙΜΗ
400383	ZFA-10D	7,00 €
400384	ZFA-10K	2,50 €

### ΚΡΑΝΟΣ ΠΡΟΣΤΑΣΙΑΣ



ΚΩΔΙΚΟΣ	ΠΕΡΙΓΡΑΦΗ	ΤΙΜΗ
400382	ZFC-29	7,50 €

### ΓΥΑΛΙΑ ΠΡΟΣΤΑΣΙΑΣ



ΚΩΔΙΚΟΣ	ΠΕΡΙΓΡΑΦΗ	ΤΙΜΗ
400357	ZFB-60	4,00 €

**ΣΑΛΜΟΙ ΚΟΛΛΗΣΗΣ S0 ΓΑΛΛΙΑΣ**

- Περιλαμβάνονται:  
7 μύτες



- Συγκόλληση: 0.4 - 4.0 mm OX/AD • Κοπή: 40 - 400 lt/min • Σπείρ.: 8x100
- 010150 Μήκος: 330 mm, Βάρος: 0.320 kg
- 010200 Μήκος: 340 mm, Βάρος: 0.330 kg

ΚΩΔΙΚΟΣ	ΤΥΠΟΣ	ΠΕΡΙΓΡΑΦΗ	ΤΙΜΗ
400204	010200	ΣΑΛΜΟΣ S0 ΜΕ ΠΛΑΣΤΙΚΗ ΛΑΒΗ	130,00 €
400216	010150	ΣΑΛΜΟΣ S0 ΜΕ ΜΕΤΑΛΛΙΚΗ ΛΑΒΗ	130,00 €

**ΣΑΛΜΟΣ ΣΥΓΚΟΛΛΗΣΗΣ (ΓΑΛΛΙΚΟΥ ΤΥΠΟΥ) - Economy**
**MAESTRO**  
INDUSTRIAL EQUIPMENT

- Συγκόλληση : 0.4 - 4.0 mm • Κοπή: 50 mm
- Παροχή: 40 - 400 lt/min • Σπείρωμα: 8 x 100
- Μήκος: 320 mm • Βάρος: 0.380 kg
- Παραδίδεται με 5 μπεκ (#1 έως #5) & πιάστρα μπεκ (400350)
- Ανταλλακτικά μπεκ κοπής #1 έως #5 (ΚΩΔ.: 400385 έως 400389)

ΚΩΔΙΚΟΣ	ΤΥΠΟΣ	ΠΕΡΙΓΡΑΦΗ	ΤΙΜΗ
400305	ZW-01A	ΣΑΛΜΟΣ ΚΟΛΛΗΣΗΣ SAF	55,00 €

**ΣΑΛΜΟΣ ΣΥΓΚΟΛΛΗΣΗΣ & ΚΟΦΤΗΣ ΟΞΥΓΟΝΟΥ  
SCO G**

- Περιλαμβάνονται:  
7 μύτες και 2 μπεκ



- Συγκόλληση : 0.4 - 4.0 mm OX/AC
- Κοπή έως : 50 mm OX/AC ή PRO
- Παροχή : 40 - 400 lt/min
- Σπείρωμα : 8 x 100
- Μήκος : 320 mm
- Βάρος : 0.450 kg

ΚΩΔΙΚΟΣ	ΤΥΠΟΣ	ΠΕΡΙΓΡΑΦΗ	ΤΙΜΗ
400210	201531	ΣΑΛΜΟΣ ΚΟΛΛΗΣΗΣ & ΚΟΠΗΣ	220,00 €

**ΚΟΦΤΗΣ ΟΞΥΓΟΝΟΥ  
HP1**

- Θωράκιση από Ορείχαλκο
- Κοπή: 3 - 360 mm
- Γωνία Κοπής : 90° σταθερή
- Μήκος: 470 mm
- Βάρος : 1.270 kg
- Μπεκ γαλλικού τύπου (HP1 / G1)
- Σύνδεση 16 x 150 G

ΚΩΔΙΚΟΣ	ΤΥΠΟΣ	ΠΕΡΙΓΡΑΦΗ	ΤΙΜΗ
400206	202400	ΚΟΦΤΗΣ ΟΞΥΓΟΝΟΥ HP1	190,00 €

**ΚΑΣΕΤΙΝΑ ΚΟΠΗΣ ΚΑΙ ΣΥΓΚΟΛΛΗΣΗΣ  
ΑΜΕΡΙΚΑΝΙΚΟΥ ΤΥΠΟΥ (LIGHT DUTY)**

**Το ΚΙΤ περιλαμβάνει:**

- Διπλό σωλήνα οξυγόνου - ασετυλίνης 4,5 m
- Προστατευτικά γυαλιά
- Εξάρτημα καθαρισμού Μπεκ & εξάρτημα κοπής.
- Ρυθμιστή Οξυγόνου & ρυθμιστή ασετυλίνης.
- Μπεκ Συγκόλλησης & Μπεκ σπής 3GPN ασετυλίνης
- Σπινθριστή

**MAESTRO**  
INDUSTRIAL EQUIPMENT

ΚΩΔΙΚΟΣ	ΤΥΠΟΣ	ΠΕΡΙΓΡΑΦΗ	ΤΙΜΗ
400306	ZWCK-18	ΚΙΤ ΣΥΓΚΟΛΛΗΣΗΣ & ΚΟΠΗΣ	335,00 €

**ΚΟΦΤΗΣ ΟΞΥΓΟΝΟΥ  
ΑΜΕΡΙΚΑΝΙΚΟΥ ΤΥΠΟΥ VICTOR - Economy**

- Παραδίδεται χωρίς μπεκ κοπής

- Κοπή: 3 - 200 mm
- Γωνία Κοπής : 90° σταθερή
- Μήκος: 460 mm
- Βάρος: 1.000 kg, Ορυχάλκινος
- Σύνδεση για λάστιχα Φ6mm
- Τύπος μπεκ 6290NX, 6290

**MAESTRO**  
INDUSTRIAL EQUIPMENT

ΚΩΔΙΚΟΣ	ΤΥΠΟΣ	ΠΕΡΙΓΡΑΦΗ	ΤΙΜΗ
400304	ZC-08	ΣΑΛΜΟΣ ΚΟΛΛΗΣΗΣ SAF	80,00 €

**ΜΠΕΚ ΑΣΕΤΥΛΙΝΗΣ G1 (ΓΑΛΛΙΚΟΥ ΤΥΠΟΥ)**

ΚΩΔΙΚΟΣ	ΤΥΠΟΣ	Φ (mm)	ΑΝΟΙΓΜΑ	ΚΟΠΗ (mm)	ΤΙΜΗ
400217	205A07	7 / 10	0.7	3 -10	15,00 €
400207	205A10	10 / 10	1.0	10 -25	15,00 €
400212	205A12	12 / 10	1.2	25 -50	15,00 €
400213	205A16	16 / 10	1.6	50 -80	15,00 €
400219	205A20	20 / 10	2.0	80 -120	15,00 €
400220	205A25	25 / 10	2.5	120 -200	15,00 €
400221	205A30	30 / 10	3.0	200 -300	15,00 €

**ΜΠΕΚ ΠΡΟΠΑΝΙΟΥ G1 (ΓΑΛΛΙΚΟΥ ΤΥΠΟΥ)**

•Για ΗΡ01

ΚΩΔΙΚΟΣ	ΤΥΠΟΣ	Φ (mm)	ΚΟΠΗ (mm)	ΤΙΜΗ
400222	200Ρ07	7 / 10	3 -10	15,00 €
400208	200Ρ10	10 / 10	10 -25	15,00 €
400209	200Ρ12	12 / 10	25 -50	15,00 €
400214	200Ρ16	16 / 10	50 -80	15,00 €
400225	200Ρ20	20 / 10	80 -120	15,00 €
400226	200Ρ25	25 / 10	120 -200	15,00 €
400227	200Ρ30	30 / 10	200 -300	15,00 €

**ΜΠΕΚ ΑΣΕΤΥΛΙΝΗΣ G1 - Economy (ΓΑΛΛΙΚΟΥ ΤΥΠΟΥ)**

ΚΩΔΙΚΟΣ	ΤΥΠΟΣ	Φ (mm)	ΑΝΟΙΓΜΑ	ΚΟΠΗ (mm)	ΤΙΜΗ
400337	ZAC-18	7 / 10	0.7	3 -10	8,00 €
400338		10 / 10	1.0	10 -25	8,00 €
400339		12 / 10	1.2	25 -50	8,00 €
400340		16 / 10	1.6	50 -80	8,00 €
400341		20 / 10	2.0	80 -120	8,00 €
400321		25 / 10	2.5	120 -200	8,00 €
400342		30 / 10	3.0	200 -300	8,00 €

**ΜΠΕΚ ΠΡΟΠΑΝΙΟΥ G1 - Economy (ΓΑΛΛΙΚΟΥ ΤΥΠΟΥ)**

ΚΩΔΙΚΟΣ	ΤΥΠΟΣ	Φ (mm)	ΑΝΟΙΓΜΑ	ΚΟΠΗ (mm)	ΤΙΜΗ
400343	ZAC-19	7 / 10	0.7	3 -10	8,00 €
400344		10 / 10	1.0	10 -25	8,00 €
400345		12 / 10	1.2	25 -50	8,00 €
400346		16 / 10	1.6	50 -80	8,00 €
400347		20 / 10	2.0	80 -120	8,00 €
400348		25 / 10	2.5	120 -200	8,00 €
400349		30 / 10	3.0	200 -300	8,00 €

**ΜΠΕΚ ΑΣΕΤΥΛΙΝΗΣ 6290 Economy VVC ΤΥΠΟΥ "HARRIS"**

• Για Κόφτη οξυγόνου ZC-21 / ZC-08



ΚΩΔΙΚΟΣ	ΤΥΠΟΣ	ΔΥΝΑΤΟΤΗΤΑ ΚΟΠΗΣ	ΤΙΜΗ
400366	6290-0	10 - 15 mm	11,00 €
400367	6290-1	15 - 25 mm	11,00 €
400368	6290-2	25 - 50 mm	11,00 €
400369	6290-3	50 - 100 mm	11,00 €

**ΜΠΕΚ ΠΡΟΠΑΝΙΟΥ 6290-NX Economy VVC ΤΥΠΟΥ "HARRIS"**

• Για Κόφτη οξυγόνου ZC-21 / ZC-08



ΚΩΔΙΚΟΣ	ΤΥΠΟΣ	ΔΥΝΑΤΟΤΗΤΑ ΚΟΠΗΣ	ΤΙΜΗ
400370	6290-NX0	10 - 15 mm	10,00 €
400371	6290-NX1	15 - 25 mm	10,00 €
400372	6290-NX2	25 - 50 mm	10,00 €
400373	6290-NX3	50 - 100 mm	10,00 €

**ΜΕΙΩΤΗΡΕΣ ΑΕΡΙΩΝ ΣΥΓΚΟΛΛΗΣΗΣ  
ΤΥΠΟΥ L2C2, ΓΑΛΛΙΑΣ**

- Μειωτήρες Οξυγόνου, Ασετυλίνης και Αργκόν με μανόμετρα μεγάλης αντοχής, ιδανικά για χρήση σε τρόλεϊ συνεργείων.
- Διαστάσεις: 176 x 142 x 160 mm

ΚΩΔΙΚΟΣ	ΤΥΠΟΣ	ΠΕΡΙΓΡΑΦΗ - ΕΙΣΑΓΩΓΗ	Q max	Q 1	ΒΑΡΟΣ	ΤΙΜΗ
400201	100200	ΟΞΥΓΟΝΟΥ - F	70 Nm <sup>3</sup> /h	31 Nm <sup>3</sup> /h	1.12 kg	<b>115,00 €</b>
400202	102500	ΑΣΕΤΥΛΙΝΗΣ - A	26 Nm <sup>3</sup> /h	5 Nm <sup>3</sup> /h	1.12 kg	<b>95,00 €</b>
400203	104200	ΑΡΓΚΟΝ / CO <sub>2</sub> - C	38 lt/min	-	1.12 kg	<b>115,00 €</b>
400334	ΖΑΟ-32	Κλείστρο Ασετυλίνης	-	-	0.25 kg	<b>16,00 €</b>

**ΜΕΙΩΤΗΡΑΣ ΟΞΥΓΟΝΟΥ - Economy**

- G5/8", ΑΡΣ., ΔΕΞΙ
- Μέγιστη Πίεση Εισόδου : 230 bar
- Μέγιστη Πίεση Εξόδου : 12 bar

ΚΩΔΙΚΟΣ	ΤΥΠΟΣ	ΤΙΜΗ
400302	ZR-38	<b>65,00 €</b>

**ΜΕΙΩΤΗΡΑΣ ΑΣΕΤΥΛΙΝΗΣ - Economy**

- ΕΣΩΤΕΡ. Φ8mm
- Μέγιστη Πίεση Εισόδου : 25 bar
- Μέγιστη Πίεση Εξόδου : 1.5 bar

ΚΩΔΙΚΟΣ	ΤΥΠΟΣ	ΤΙΜΗ
400300	ZR-37	<b>65,00 €</b>

**ΜΕΙΩΤΗΡΑΣ ΑΖΩΤΟΥ - Economy**

- Σπέρωμα: W21.8-14, ΘΗΛ., ΔΕΞΙ
- Μέγιστη Πίεση Εισόδου : 200 bar
- Μέγιστη Πίεση Εξόδου : 16 bar

ΚΩΔΙΚΟΣ	ΤΥΠΟΣ	ΤΙΜΗ
400333	ZR-39B	<b>65,00 €</b>

**ΜΕΙΩΤΗΡΑΣ ΠΡΟΠΑΝΙΟΥ - Economy**

- Φ20 mm, ΘΗΛ., ΑΡΙΣΤ.
- Μέγιστη Πίεση Εισ. : 55 bar
- Μέγιστη Πίεση Εξόδου : 4 bar

ΚΩΔΙΚΟΣ	ΤΥΠΟΣ	ΤΙΜΗ
400301	ZR-39	<b>65,00 €</b>

**ΜΕΙΩΤΗΡΑΣ ΑΡΓΚΟΝ - Economy**

- W21.8-14, ΘΗΛ., ΔΕΞΙ
- Μέγιστη Πίεση Εισόδου : 200 bar
- Ροή CO<sub>2</sub> : 0-22 L/min
- Ροή Argon : 0-24 L/min

ΚΩΔΙΚΟΣ	ΤΥΠΟΣ	ΤΙΜΗ
400332	ZR-39C	<b>65,00 €</b>

**ΜΕΙΩΤΗΡΑΣ ΑΡΓΚΟΝ ΜΕ ΡΟΟΜΕΤΡΟ**

- W21.8-14, ΘΗΛ., ΔΕΞΙ
- Μέγιστη Πίεση Εισόδου : 230 bar
- Μέγιστη Πίεση Εξόδου : 3.5 bar
- Ροή : 0-30 L/min

ΚΩΔΙΚΟΣ	ΤΥΠΟΣ	ΤΙΜΗ
400303	ZR-39D	<b>85,00 €</b>

### ΤΣΙΜΠΙΔΕΣ ΗΛΕΚΤΡΟΔΙΩΝ ΣΥΝΔΕΤΗΡΕΣ & ΒΥΣΜΑΤΑ

500 A



• ΖΑΙ-19 ΑΡΣ.

• ΖΑΙ-18 ΘΗΛ.



ΚΩΔΙΚΟΣ	ΠΕΡΙΓΡΑΦΗ	ΤΙΜΗ
400330	ZAD-09 ΤΣΙΜΠΙΔΑ 500 A	7,50 €
400315	ZAJ-19 / 10-25 ΑΡΣΕΝΙΚΟ ΒΥΣΜΑ	4,20 €
400312	ZAJ-18 / 10-25 ΘΗΛΥΚΟΣ ΣΥΝΔ. ΜΗΧΑΝΗΣ	4,20 €
400316	ZAJ-19 / 35-50 ΑΡΣΕΝΙΚΟ ΒΥΣΜΑ	9,00 €
400313	ZAJ-18 / 35-50 ΘΗΛΥΚΟΣ ΣΥΝΔ. ΜΗΧΑΝΗΣ	8,50 €
400374	ZAJ-19 / 50-70 ΑΡΣΕΝΙΚΟ ΒΥΣΜΑ	9,00 €
400314	ZAJ-18 / 50-70 ΘΗΛΥΚΟΣ ΣΥΝΔ. ΜΗΧΑΝΗΣ	9,00 €

### ΣΩΜΑΤΑ ΓΕΙΩΣΗΣ - ΔΑΓΚΑΝΕΣ



• ΗΛΕΚΤΡΟΣΥΓΚΟΛΛΗΣΗΣ.



• ΕΝΙΣΧΥΣΗΣ ΠΕΥΜΑΤΟΣ

ΚΩΔΙΚΟΣ	ΠΕΡΙΓΡΑΦΗ	ΤΙΜΗ
400309	ZAE-08A ΣΩΜΑ ΓΕΙΩΣΗΣ, ΙΝΟΧ, 300 A	4,40 €
400310	ZAE-08B ΣΩΜΑ ΓΕΙΩΣΗΣ, ΙΝΟΧ, 500 A	7,50 €
500506	ΣΩΜΑ ΓΕΙΩΣΗΣ ΜΑΥΡΟ Η ΚΟΚΚΙΝΟ 300 A	7,70 €

### ΑΣΦΑΛΙΣΤΙΚΑ ΟΞΥΓΟΝΟΥ ΑΣΕΤΥΛΙΝΗΣ ΔΑ ΓΙΑ ΛΑΣΤΙΧΟ Φ8 mm

• DA / EN730-1, με κλίτ.

LE LORRAIN



ΚΩΔΙΚΟΣ	ΤΥΠΟΣ	ΤΙΜΗ
400205	062015	60,00 €

### ΑΣΦΑΛΙΣΤΙΚΑ ΟΞΥΓΟΝΟΥ - ΑΣΕΤΥΛΙΝΗΣ ΓΙΑ ΛΑΣΤΙΧΟ Φ8mm & Φ6mm

• DA / EN730-1, με κλίτ.



ΚΩΔΙΚΟΣ	ΤΥΠΟΣ	ΤΙΜΗ
400308	ZAF05-ZAF05A	36,00 €

### ΑΣΦΑΛΙΣΤΙΚΑ ΟΞΥΓΟΝΟΥ - ΑΣΕΤΥΛΙΝΗΣ ΓΙΑ ΣΑΛΜΟ

• Οξυγόνου & Ασετυλίνης H188, 3/8"



ΚΩΔΙΚΟΣ	ΤΥΠΟΣ	ΤΙΜΗ
400307	ZAF04-ZAF04A	20,00 €

### ΛΑΣΤΙΧΑ ΑΕΡΟΣ PVC - 20 BAR

- (AIR-1015/50) Ιδανικό για εργαλεία αέρος και γενικές χρήσεις αέρος χωρίς υψηλές απαιτήσεις πίεσης.
- (ACE-815/50 + OXY-815/50) Εξαιρετικά ελαστικοί και μαλακοί, ιδανικοί για βιομηχανικές εργασίες, συνεργεία, ναυπηγεία, βαφείς.
- Πίεση : 20-60 bar



50m

ΚΩΔΙΚΟΣ	ΤΥΠΟΣ	ΧΑΡΑΚΤΗΡΙΣΤΙΚΑ	ΤΙΜΗ/ΜΤ
230601	OXY-815/50	8x15mm ΜΠΛΕ	1,25 €
230602	ACE-815/50	8x15mm ΚΟΚΚΙΝΟ	1,25 €
230604	AIR-1015/50	10x15mm ΜΑΥΡΟ	1,35 €



- Φορητή με χερούλι

**MSWY-3500 ΗΛΕΚΤΡΟΠΟΝΤΑ ΦΟΡΗΤΗ 10,9 kVA**

- Εξοπλισμένη με ψηφιακό μόνιτορ λειτουργίας και ένδειξη συγκόλλησης και ηλεκτρονικός χρονοδιακόπτης ανάλογα την εφαρμογή της συγκόλλησης. Μίας πλευράς 0,6 mm - 1 mm

**ΒΑΣΙΚΟΣ ΕΞΟΠΛΙΣΜΟΣ ΠΟΝΤΑΣ**

- (360327) Εξολκέας χειρός με γάντζο (x1 τεμ)
- (108010) Εξολκέας χειρός με τρίγωνο (x1 τεμ)
- (360339) Τραβηχτικό αέρος με πόντα (x1 τεμ)
- (360326) Κεφαλή τραβήγματος στοιχείων συγκόλλησης (6 δόντια)
- (X021) Κάρβουνα κοπής μετάλλων (x3 τεμ)

ΚΩΔΙΚΟΣ	360312
ΤΥΠΟΣ	MSWY-3500
ΤΑΣΗ (50/60Hz)	1 PH - 220V
ΜΕΓΙΣΤΗ ΙΣΧΥΣ (ΚΥΚΛΟΣ ΕΡΓ.)	10,9 kVA (15%)
ΡΕΥΜΑ ΣΥΓΚΟΛΛΗΣΗΣ	200 - 3500 A
ΑΣΦΑΛΕΙΑ ΠΙΝΑΚΑ	32,5 A
ΚΛΑΣΗ ΜΟΝΩΣΕΩΣ	F
ΒΑΘΜΟΣ ΠΡΟΣΤΑΣΙΑΣ	IP 21
ΚΑΘΑΡΟ ΒΑΡΟΣ	22 kg
<b>ΤΙΜΗ</b>	<b>900,00 €</b>

**MSWY-5600 ΗΛΕΚΤΡΟΠΟΝΤΑ ΦΟΡΗΤΗ 21 kVA**

- Εξοπλισμένη με ψηφιακό μόνιτορ λειτουργίας και ένδειξη συγκόλλησης και ηλεκτρονικός χρονοδιακόπτης ανάλογα την εφαρμογή της συγκόλλησης. Μίας πλευράς 0,8 mm - 1,2 mm

**ΒΑΣΙΚΟΣ ΕΞΟΠΛΙΣΜΟΣ ΠΟΝΤΑΣ**

- (360327) Εξολκέας χειρός με γάντζο (x1 τεμ)
- (108010) Εξολκέας χειρός με τρίγωνο (x1 τεμ)
- (360339) Τραβηχτικό αέρος με πόντα (x1 τεμ)
- (360326) Κεφαλή τραβήγματος στοιχείων συγκόλλησης (6 δόντια)
- (X021) Κάρβουνα κοπής μετάλλων (x3 τεμ)

**Προαιρετικός Εξοπλισμός ΚΑΡΟΤΣΙ ΠΟΝΤΑΣ**

- Η πόντα είναι φορητή λόγω του μικρού βάρους και μεγέθους αλλά είναι διαθέσιμο ξεχωριστά και καρότσι μεταφοράς.

- Κωδ. Καροτσιού : 360358  
Τύπος: CART-5600



ΚΩΔΙΚΟΣ	ΤΥΠΟΣ	ΤΑΣΗ	ΙΣΧΥΣ (50%)	ΡΕΥΜΑ ΣΥΓΚΟΛΛ.	ΑΣΦΑΛΕΙΑ	ΒΑΡΟΣ	ΤΙΜΗ
<b>360347</b>	MSWY-5600	220 V - 50/60 Hz	10,9 kVA (15%)	200 - 5600 A	32,5 (A)	35,5 kg	<b>935,00 €</b>

### ΦΟΡΗΤΗ ΠΟΝΤΑ ΧΕΙΡΟΣ (SPOTER) H-007

Φορητή πόντα χειρός επισκευής και κόλλησης στοιχείων σε λαμαρίνες και επιφάνειες αυτοκινήτων - αμαξωμάτων. Εξοπλισμένο με σύστημα θερμικής προστασίας, ενισχυμένο και αθόρυβο μοτέρ χρήσης.

#### Η Κασσετίνα Περιλαμβάνει

- (111006) 250 Καρφιά χαλκού ψιλιά (2,0 mm)
- (111007) 250 Καρφιά χαλκού χονδρά (2,5 mm)
- (108008) 50 ροδέλες συγκόλλησης.
- (101014-2) 50 σύνδεσμοι πονταρίσματος ευθείς.
- (108007) 20 σύρματα χαλκού κυματοειδή.
- (101012) Ένα χτένι τραβήγματος M14 (με εξι άκρα) για σύρματα χαλκού κυματοειδή.
- (108012) Ένα γάντζο - εξολκέα M14 για σύρμα χαλκού ψιλιά & χονδρά.
- (111013) Έναν εξολκέα χειρός 39cm , βάρους 2,0 kg, με σπείρωμα M14 για εξαρτήματα πονταρίσματος.
- Έναν ηλεκτρόδιο σώματος για συγκόλληση κυματοειδών συρματ.
- Έναν ηλεκτρόδιο σώματος για συγκόλληση καρφιών.
- Έναν ηλεκτρόδιο σώματος για συγκόλληση ροδέλων.



- Παραδίδεται σε κοκάλινη θήκη μεταφοράς και αποθήκευσης.

ΚΩΔΙΚΟΣ	ΤΥΠΟΣ	ΤΑΣΗ	ΙΣΧΥΣ (50%)	ΡΕΥΜΑ. ΣΥΓΚΟΛΛ. (MAX)	ΑΣΦΑΛΕΙΑ	ΒΑΡΟΣ	ΤΙΜΗ
460101	H-007	220 V - 50/60 Hz	0,8 kVA	1600 A	16 (A)	3,5 kg	<b>465,00 €</b>

### ΗΛΕΚΤΡΟΠΟΝΤΑ ΧΕΙΡΟΣ H3000

Ηλεκτροπόντα χειρός , κατάλληλη για μεγάλο εύρος εργασιών σε αμαξώματα και εργασίες φανοποιίας. Ικανότητα συγκόλλησης λαμαρίνας μέγιστου πάχους 2,0mm + 2,0mm και ασφαλής λειτουργία με προστασία χρονοδιακόπτη.

- Διαστάσεις (mm) : 150 x 230 x 400
- Μικτό βάρος: 13,0 kg
- Κατάλληλο και για επιφάνειες INOX

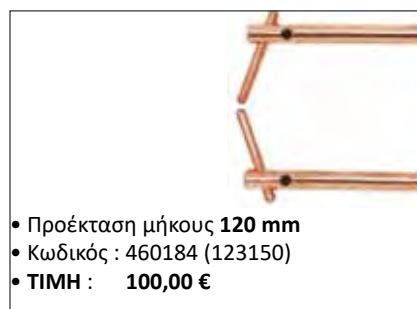

ΚΩΔΙΚΟΣ	ΤΥΠΟΣ	ΤΑΣΗ	ΙΣΧΥΣ (50%)	ΙΚΑΝ. ΣΥΓΚΟΛΛ. (MAX)	ΑΣΦΑΛΕΙΑ	ΒΑΡΟΣ	ΤΙΜΗ
460124	H-3000	220 V - 50/60 Hz	2 kVA	16 kVA	21 (A)	9,5 kg	<b>865,00 €</b>





- Διαστάσεις συσκευασίας: 63x56x72cm
- Κωδ. Καρτσιού : 360302, Τύπος: CART-4200

**MSWY-4200 ΗΛΕΚΤΡΟΠΟΝΤΑ 12,5 kVA**

- Εξοπλισμένη με ψηφιακό μόνιτορ λειτουργίας και ένδειξη συγκόλλησης και ηλεκτρονικός χρονοδιακόπτης ανάλογα την εφαρμογή της συγκόλλησης. Μίας πλευράς 0,6 mm - 1 mm

**ΒΑΣΙΚΟΣ ΕΞΟΠΛΙΣΜΟΣ ΠΟΝΤΑΣ**

- (360302) Καρότσι μεταφοράς και αποθήκευσης με ρόδες
- (360327) Εξολκέας χειρός με γάντζο ή βεντούζα (x1 τεμ)
- (108010) Εξολκέας πιστολιού με τρίγωνο (x1 τεμ)
- (360326) Κεφαλή τραβήγματος στοιχείων συγκόλλησης (6 δόντια)
- (Χ021) Κάρβουνα κοπής μετάλλων (x3 τεμ)

ΚΩΔΙΚΟΣ	360340
ΤΥΠΟΣ	MSWY-4200
ΤΑΣΗ (50/60Hz)	1 PH - 220V
ΜΕΓΙΣΤΗ ΙΣΧΥΣ (ΚΥΚΛΟΣ ΕΡΓ.)	12,5 kVA (15%)
ΡΕΥΜΑ ΣΥΓΚΟΛΛΗΣΗΣ	200 - 4200 A
ΑΣΦΑΛΕΙΑ ΠΙΝΑΚΑ	32,5 A
ΚΛΑΣΗ ΜΟΝΩΣΕΩΣ	F
ΒΑΘΜΟΣ ΠΡΟΣΤΑΣΙΑΣ	IP 21
ΚΑΘΑΡΟ ΒΑΡΟΣ	57 kg
<b>ΤΙΜΗ</b>	<b>995,00 €</b>



- Διαστάσεις συσκευασίας: 65x49x100cm

**MSW-8900 ΗΛΕΚΤΡΟΠΟΝΤΑ 20 kVA**

- Εξοπλισμένη με ψηφιακό μόνιτορ λειτουργίας και ένδειξη συγκόλλησης και ηλεκτρονικός χρονοδιακόπτης ανάλογα την εφαρμογή της συγκόλλησης. Μίας πλευράς 0,6 mm - 1,2 mm

**ΒΑΣΙΚΟΣ ΕΞΟΠΛΙΣΜΟΣ ΠΟΝΤΑΣ**

- (360327) Εξολκέας χειρός με γάντζο (x1 τεμ)
- (108010) Εξολκέας χειρός με τρίγωνο (x1 τεμ)
- (360339) Τραβηχτικό αέρος με πόντα (x1 τεμ)
- (360326) Κεφαλή τραβήγματος στοιχείων συγκόλλησης (6 δόντια)
- (Χ021) Κάρβουνα κοπής μετάλλων (x3 τεμ)

ΚΩΔΙΚΟΣ	360324
ΤΥΠΟΣ	MSW-8900
ΤΑΣΗ (50/60Hz)	1PH 220V
ΜΕΓΙΣΤΗ ΙΣΧΥΣ (ΚΥΚΛΟΣ ΕΡΓ.)	20 kVA (15%)
ΡΕΥΜΑ ΣΥΓΚΟΛΛΗΣΗΣ	200 - 8900 A
ΑΣΦΑΛΕΙΑ ΠΙΝΑΚΑ	45 A
ΚΛΑΣΗ ΜΟΝΩΣΕΩΣ	F
ΒΑΘΜΟΣ ΠΡΟΣΤΑΣΙΑΣ	IP 21
ΚΑΘΑΡΟ ΒΑΡΟΣ	85 kg
<b>ΤΙΜΗ</b>	<b>1.520,00 €</b>

### MSWYC-30 ΗΛΕΚΤΡΟΠΟΝΤΑ 24,5 kVA

- Αερόψυκτη ηλεκτροπόντα για επαγγελματίες. Παραδίδεται με καρότσι μεταφοράς και πλήρες σετ εξαρτημάτων για άμεση εργασία σε κάθε τύπο αυτοκινήτου
- Αερόψυκτη
- Δυνατότητα συγκόλλησης λαμαρίνας / σίδηρου 2mm + 2mm
- Δαγκάνα πόντας περιστρεφόμενη κεφαλής
- Ηλεκτρονικός πίνακας αφής LCD με 10 διαφορετικές λειτουργίες
- Παραδίδεται με τα εξαρτήματα που επιδεικνύονται στην εικόνα
- Δύναμη 3500N - 350 daN
- Χρόνος λειτουργίας 0-99 sec

ΚΩΔΙΚΟΣ	360325
ΤΥΠΟΣ	MSWYC-30
ΤΑΣΗ (50/60Hz)	2 PH - 380V
ΜΕΓΙΣΤΗ ΙΣΧΥΣ (ΚΥΚΛΟΣ ΕΡΓ.)	24,5 kVA (15%)
ΡΕΥΜΑ ΣΥΓΚΟΛΛΗΣΗΣ	200 - 12000 A
ΑΣΦΑΛΕΙΑ ΠΙΝΑΚΑ	60 A
ΚΛΑΣΗ ΜΟΝΩΣΕΩΣ	F
ΒΑΘΜΟΣ ΠΡΟΣΤΑΣΙΑΣ	IP 21
ΒΑΡΟΣ	125 kg
ΤΙΜΗ	3.800,00 €



### ΤΡΑΒΗΧΤΙΚΟ ΕΠΙΦΑΝΕΙΩΝ ΜΕ ΙΜΑΝΤΑ ΚΑΙ ΑΓΚΙΣΤΡΑ

- Το Smart Puller είναι ένα απαραίτητο εργαλείο για τους επαγγελματίες του αμαξώματος που εκτελούν εργασίες αφαίρεσης βαθουλωμάτων. Ο πατενταρισμένος μηχανισμός διαθέτει μια μη κολλημένη, χωνευτή κολώνα που μπορεί να αλλάξει ύψος πολύ εύκολα και γρήγορα. Επιπλέον, τάκοι στην βάση του μηχανήματος με τη χρήση κενού αέρος αποτρέπουν την ολίσθηση της βάσης, γεγονός που την κάνει ακόμα πιο στιβαρή. Ο ιμάντας του μηχανήματος συνδέεται στα εξαρτήματα έλξης και λειτουργεί ως εξολκέας βαθουλωμάτων.

- ΒΑΡΟΣ: 15kg
- ΔΙΑΣΤΑΣΕΙΣ ΣΥΣΚΕΥΑΣΙΑΣ: 995\*315\*215mm



ΚΩΔΙΚΟΣ	ΠΕΡΙΓΡΑΦΗ	ΒΑΡΟΣ	ΤΙΜΗ
460227	LFC-200	15KG	750,00 €

**ΑΥΤΟΜΑΤΟΣ ΤΡΟΦΟΔΟΤΗΣ ΣΤΟΙΧΕΙΩΝ ΣΥΓΚΟΛΛΗΣΗΣ  
ΓΙΑ ΣΥΝΔΕΣΗ ΜΕ ΠΙΣΤΟΛΙ, ΙΚΑΝ. 50 ΤΕΜ**

ΚΩΔΙΚΟΣ	ΤΥΠΟΣ	ΔΙΑΣΤΑΣΗ	ΤΙΜΗ
360353	MT-50	130 x 125 mm	45,00 €

**ΑΥΤΟΜΑΤΟΣ ΤΡΟΦΟΔΟΤΗΣ ΣΤΟΙΧΕΙΩΝ ΣΥΓΚΟΛΛΗΣΗΣ  
ΓΙΑ ΣΥΝΔΕΣΗ ΜΕ ΔΑΓΚΑΝΑ ΙΚΑΝ. 50 ΤΕΜ**

ΚΩΔΙΚΟΣ	ΤΥΠΟΣ	ΔΙΑΣΤΑΣΗ	ΤΙΜΗ
460223	101067	130 x 125 mm	75,00 €

**ΣΥΝΔΕΤΗΡΑΣ - ΔΑΓΚΑΝΑ ΜΕ ΚΑΛΩΔΙΟ 3Μ  
ΓΙΑ ΗΛΕΚΤΡΟΠΟΝΤΑ**

ΚΩΔΙΚΟΣ	ΠΕΡΙΓΡΑΦΗ	ΒΑΡΟΣ	ΤΙΜΗ
460224	101013-C	0.9 kg	95,00 €

**ΜΑΓΝΗΤΙΚΗ ΓΕΙΩΣΗ ΠΟΝΤΑΣ 500Ah**

ΚΩΔΙΚΟΣ	ΠΕΡΙΓΡΑΦΗ	ΤΙΜΗ
430090	MEC-300A Φ8.cm, 60LB	22,00 €

**ΜΗΧΑΝΙΚΟΣ ΟΔΗΓΟΣ ΔΙΑΓΡΑΜΜΙΣΗΣ  
ΡΥΘΜΙΖΟΜΕΝΟΥ ΜΗΚΟΥΣ ΕΩΣ 15CM**

ΚΩΔΙΚΟΣ	ΤΥΠΟΣ	ΔΙΑΣΤΑΣΗ	ΤΙΜΗ
360352	LINER-020	210 x 50 x 60 mm	18,00 €

**ΡΑΒΔΟΣ ΚΑΡΒΙΔΙΟΥ**

- Ράβδος καρβιδίου για πόντα
- Μήκος 355 mm
- Φ10 mm



ΚΩΔΙΚΟΣ	ΠΕΡΙΓΡΑΦΗ	ΤΙΜΗ
360341	X355 ΡΑΒΔΟΣ ΚΑΡΒΙΔΙΟΥ ΓΙΑ MSW-8900	4,00 €

**ΠΙΣΤΟΛΙ ΗΛΕΚΤΡΟΠΟΝΤΑΣ ΣΚΕΤΟ (ΧΩΡΙΣ ΚΑΛΩΔΙΟ)**

- Ανταλλακτικό πιστόλι πόντας χωρίς καλώδιο για σύνδεση με ηλεκτρόποντες
- Για το πλήρες πιστόλι πόντας με καλώδιο Τύπος: **Χ038C** (2.2m)
- Σύνδεση Εξοκλέα & Εξαρτημάτων M16



ΚΩΔΙΚΟΣ	ΠΕΡΙΓΡΑΦΗ	ΤΙΜΗ
360348	Χ038 ΠΙΣΤΟΛΙ ΠΟΝΤΑΣ ΧΩΡΙΣ ΚΑΛΩΔΙΑ	45,00 €

**ΠΙΣΤΟΛΙ ΠΟΝΤΑΣ ΜΕ 2 ΜΤ ΛΑΣΤΙΧΟ  
ΓΙΑ ΣΥΝΔΕΣΗ ΜΕ ΗΛΕΚΤΡΟΠΟΝΤΑ**

- Ανταλλακτικό πιστόλι πόντας με έτοιμη συνδεσμολογία για σύνδεση με ηλεκτρόποντα
- Σύνδεση Εξαρτημάτων 7,5mm
- Σύνδεση Εξοκλέα & Εξαρτημάτων M14



ΚΩΔΙΚΟΣ	ΠΕΡΙΓΡΑΦΗ	ΤΙΜΗ
460119	101007 ΠΙΣΤΟΛΙ ΠΟΝΤΑΣ ΜΕ ΚΑΛΩΔΙΟ	175,00 €

### ΕΞΟΛΕΑΣ ΤΡΑΒΗΓΜΑΤΟΣ ΜΗΚΟΥΣ 52 CM (ΧΩΡΙΣ ΕΞΑΡΤΗΜΑΤΑ)

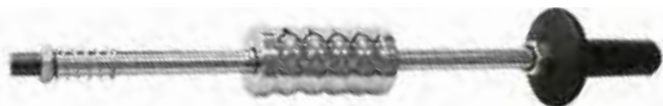

- Εξολκείας 52cm , βάρους 2.2 kg (αντίβαρο 1.5kg),
- Για τον εξολκεία Χ040 μπορείτε να επιλέξετε επιπλέον Απλή βεντούζα Φ12.5 cm **Τύπος: Χ112**

ΚΩΔΙΚΟΣ	ΠΕΡΙΓΡΑΦΗ	ΤΙΜΗ
460120	103002 ΕΞΟΛΕΑΣ ΣΚΕΤΟΣ (M14)	47,00 €
310029	Χ040 ΕΞΟΛΕΑΣ ΣΚΕΤΟΣ (M16)	40,00 €

### ΕΞΟΛΕΑΣ ΤΡΑΒΗΓΜΑΤΟΣ ΜΗΚΟΥΣ 35 CM (ΜΕ ΤΡΙΓΩΝΟ ΓΙΑ ΠΙΣΤΟΛΙ ΠΟΝΤΑΣ M14)



- Εξολκείας 35cm , βάρους 1,7 kg (αντίβαρο 1.1kg), M14 και ενσωματωμένο τρίγωνο πόντας Σύνδεση με πιστόλι (10mm)

ΚΩΔΙΚΟΣ	ΠΕΡΙΓΡΑΦΗ	ΤΙΜΗ
460117	108010 ΕΞΟΛΕΑΣ ΜΕ ΤΡΙΓΩΝΟ ΠΟΝΤΑΣ	52,00 €

### ΕΞΟΛΕΑΣ ΤΡΑΒΗΓΜΑΤΟΣ ΜΗΚΟΥ 52 CM (ΕΝΣΩΜΑΤΩΜΕΝΟΣ ΜΕ ΓΑΝΤΣΟ M16)



- Εξολκείας 52cm , βάρους 2,2 kg (αντίβαρο 1.1kg), M16 και ενσωματωμένο γάντζο τραβήγματος.

ΚΩΔΙΚΟΣ	ΠΕΡΙΓΡΑΦΗ	ΤΙΜΗ
360327	Χ042 ΕΞΟΛΕΑΣ ΜΕ ΓΑΝΤΣΟ	48,00 €

### ΕΞΟΛΕΑΣ ΤΡΑΒΗΓΜΑΤΟΣ ΜΗΚΟΥ 52 CM (ΕΝΣΩΜΑΤΩΜΕΝΟΣ ΜΕ ΧΤΕΝΙ 6 ΣΗΜΕΙΩΝ M16)



- Εξολκείας 52cm , βάρους 2.10 kg (αντίβαρο 1.1kg), M16 και ενσωματωμένο χτένι τραβήγματος 6 σημείων.

ΚΩΔΙΚΟΣ	ΠΕΡΙΓΡΑΦΗ	ΤΙΜΗ
360330	Χ041 ΕΞΟΛΕΑΣ ΜΕ ΧΤΕΝΙ	48,00 €

### Χ039 ΤΡΑΒΗΧΤΙΚΟ ΑΕΡΟΣ



- Εξολκείας 52cm , βάρους 1.8 kg (αντίβαρο 1.1kg), για σύνδεση με αέρα και βεντούζα D:12 cm.

ΚΩΔΙΚΟΣ	ΠΕΡΙΓΡΑΦΗ	ΤΙΜΗ
360339	Χ039 ΤΡΑΒΗΧΤΙΚΟ ΜΕ ΒΕΝΤΟΥΖΑ	70,00 €

### ΓΑΝΤΖΟΣ ΤΡΑΒΗΓΜΑΤΟΣ ΓΙΑ ΕΞΟΛΕΑ ΧΕΙΡΟΣ (ΣΠΕΙΡΩΜΑ M14 & M16)

- Ο γάντζος τραβήγματος προσαρμόζεται ανάλογα με το σπείρωμά του στον εκάστοτε εξωκλέα χειρός  
Για Η-007 (M14) 103002  
Για Πόντες MSW (M16) Χ040



ΚΩΔΙΚΟΣ	ΠΕΡΙΓΡΑΦΗ	ΤΙΜΗ
460180	108012 ΓΑΝΤΖΟΣ M14	12,00 €
360355	Χ078 ΓΑΝΤΖΟΣ M16	12,00 €

### ΧΤΕΝΙΑ ΤΡΑΒΗΓΜΑΤΟΣ 6 ΣΗΜΕΙΩΝ ΓΙΑ ΣΥΡΜΑ ΠΟΝΤΑΣ (ΣΠΕΙΡΩΜΑ M16)

- Κεφαλή τραβήγματος 6 σημείων , με σπείρωμα M16 για εξολκεία χειρός Χ041.



ΚΩΔΙΚΟΣ	ΠΕΡΙΓΡΑΦΗ	ΤΙΜΗ
360326	Χ044 ΧΤΕΝΙ 6 ΣΗΜΕΙΩΝ (M16)	25,00 €

### ΧΤΕΝΙΑ ΤΡΑΒΗΓΜΑΤΟΣ ΓΙΑ ΣΥΡΜΑ ΠΟΝΤΑΣ (ΣΠΕΙΡΩΜΑ M14)

- Κεφαλές τραβήγματος 6 & 7 σημείων , με σπείρωμα M14 για εξολκεία ηλεκτροπόντας χειρός (σύνδεση με εξολκεία χειρός 103002 & Ηλεκτρο-πόντα Η-007).



ΚΩΔΙΚΟΣ	ΠΕΡΙΓΡΑΦΗ	ΤΙΜΗ
460118	108011 ΧΤΕΝΙ 7 ΣΗΜΕΙΩΝ (M14)	17,00 €
460187	101012 ΧΤΕΝΙ 6 ΣΗΜΕΙΩΝ (M14)	17,00 €

**ΚΑΡΦΙΑ ΠΟΝΤΑΣ - ΕΠΙΧΑΛΚΩΜΕΝΑ ΨΙΛΑ (2MM) & ΧΟΝΔΡΑ (2,5MM)**

- Επιχάλκωμένα καρφιά πόντας για χρήση με ηλεκτρόποντα και πόντα χειρός

 / 500 τεμ.

ΚΩΔΙΚΟΣ	ΠΕΡΙΓΡΑΦΗ	ΤΙΜΗ/ΤΕΜ	ΤΙΜΗ/ΠΑΚ
460122	111006 ΨΙΛΟ 2,0 MM	0,044 €	22,00 €
460121	111007 ΧΟΝΔΡΟ 2,5 MM	0,048 €	24,00 €

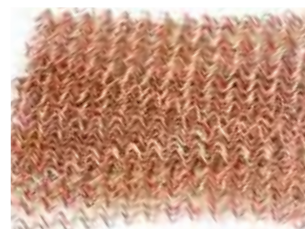
**ΚΥΜΑΤΟΕΙΔΕΣ ΣΥΡΜΑ ΧΑΛΚΟΥ ΓΙΑ ΠΟΝΤΑΡΙΣΜΑ ΜΕΓΑΛΩΝ ΕΠΙΦΑΝΕΙΩΝ**

- Επιχάλκωμένο σύρμα 25 cm πόντας σε κυματοειδή μορφή για χρήση με ηλεκτρόποντα και πόντα χειρός.

 / 50 τεμ.

ΚΩΔΙΚΟΣ	ΠΕΡΙΓΡΑΦΗ	ΤΙΜΗ/ΤΕΜ	ΤΙΜΗ/ΠΑΚ
460114	108007 ΣΥΡΜΑ ΚΥΜΑΤΟΕΙΔΕΣ	0,64 €	32,00 €

**ΣΥΝΔΕΣΜΟΙ ΠΟΝΤΑΡΙΣΜΑΤΟΣ ΜΕ ΑΠΟΛΗΞΗ ΓΙΑ ΕΠΙΦΑΝΕΙΕΣ ΜΕΓΑΛΩΝ ΚΛΙΣΕΩΝ**

- Σύνδεσμοι με ευθεία ή στριφτή απόληξη για πιστόλια ηλεκτροπόντας.

 / 100 τεμ.

ΚΩΔΙΚΟΣ	ΠΕΡΙΓΡΑΦΗ	ΤΙΜΗ/ΤΕΜ	ΤΙΜΗ/ΠΑΚ
460113	101014-2 ΣΥΝΔΕΣΜΟΙ ΕΥΘΕΙΣ	0.31 €	31,00 €
460112	101014-1 ΣΥΝΔ.ΣΤΡΙΦΤΟΙ	0,35 €	35,00 €

**ΑΝΤΑΠΤΟΡΕΣ ΚΑΡΦΙΩΝ ΠΟΝΤΑΣ ΓΙΑ ΕΞΟΛΕΑ ΧΕΙΡΟΣ ΚΑΙ ΠΟΝΤΑ Η-007 (ΣΠΕΙΡΩΜΑ Μ14)**

ΚΩΔΙΚΟΣ	ΠΕΡΙΓΡΑΦΗ	ΤΙΜΗ
460103	111004 ΑΝΤΑΠΤ. ΚΑΡΦΙΩΝ ΕΣΩΤ/ΚΟΣ	12,00 €
460104	111005 ΑΝΤΑΠΤ. ΚΑΡΦΙΩΝ ΕΞΩΤ. Μ14	12,00 €

**ΣΥΝΔΕΣΜΟΙ ΠΟΝΤΑΡΙΣΜΑΤΟΣ ΜΕ ΤΡΙΓΩΝΙΚΗ ΜΟΡΦΗ**

- Σύνδεσμοι με τριγωνική μοφή για χρήση με πιστόλια ηλεκτροπόντας σε γωνίες με μεγάλη κλίση
- Τρύπα Φ10mm

 / 20 τεμ.

ΚΩΔΙΚΟΣ	ΠΕΡΙΓΡΑΦΗ	ΤΙΜΗ/ΤΕΜ	ΤΙΜΗ/ΠΑΚ
460116	108009 ΤΡΙΓ. ΣΥΝΔΕΣΜΟΙ	0,60 €	12,00 €

**ΣΥΝΔΕΣΜΟΙ ΠΟΝΤΑΡΙΣΜΑΤΟΣ ΜΕ ΚΥΚΛΙΚΗ ΜΟΡΦΗ**

- Σύνδεσμοι με κυκλική μορφή για χρήση με πιστόλια πόντας ή ηλεκτρόποντα

 / 50 τεμ.

ΚΩΔΙΚΟΣ	ΠΕΡΙΓΡΑΦΗ	ΤΙΜΗ/ΤΕΜ	ΤΙΜΗ/ΠΑΚ
460189	108008-C ΚΥΚΛ.ΣΥΝΔ. ΧΡΥΣΟΙ	0,15 €	7,50 €
460129	108008 ΚΥΚΛ.ΣΥΝΔ. ΑΣΗΜ.	0,17 €	8,50 €

**ΑΝΤΑΠΤΟΡΑΣ / ΜΥΤΗ ΓΙΑ ΕΠΙΧΑΛΚΩΜΕΝΑ ΤΡΙΓΩΝΑ ΓΙΑ ΣΥΝΔΕΣΗ ΜΕ ΠΙΣΤΟΛΙ ΠΟΝΤΑΣ**

- Αντάπτορας ο οποίος προσαρμόζεται σε εξολκέα χειρός για ποντάρισμα τριγωνικών επιχάλκωμάτων σε συνεργασία με πιστόλι πόντας.

ΚΩΔΙΚΟΣ	ΠΕΡΙΓΡΑΦΗ	ΤΙΜΗ
460115	108004 ΑΝΤΑΠΤΟΡΑΣ ΤΡΙΓΩΝΟΥ Μ14	18,00 €
360349	Χ184 ΑΝΤΑΠΤΟΡΑΣ ΤΡΙΓΩΝΟΥ Μ16	18,00 €

**ΑΝΤΑΠΤΟΡΑΣ / ΜΥΤΗ ΓΙΑ ΕΠΙΧΑΛΚΩΜΑΤΑ ΜΕ ΣΤΡΟΓΓΥΛΗ ΜΟΡΦΗ**

- Μύτη η οποία τοποθετείται στην ηλεκτρόποντα χειρός και ποντάρει κυκλικά επιχάλκωματα.
- Φ7mm για πόντα χειρός Η-007
- Φ10mm για πιστόλια πόντας

ΚΩΔΙΚΟΣ	ΠΕΡΙΓΡΑΦΗ	ΤΙΜΗ
460126	111011 ΑΝΤΑΠΤΟΡΑΣ ΚΥΚΛΙΚΟΥ Φ7mm	11,00 €
460179	108005 ΑΝΤΑΠΤΟΡΑΣ ΚΥΚΛΙΚΟΥ Φ10mm	13,00 €

### ΑΝΤΑΠΤΟΡΑΣ / ΜΥΤΗ ΓΙΑ ΕΠΙΧΑΛΚΩΜΕΝΑ ΚΑΡΦΙΑ (2,5 MM & 2,0 MM)

- Μύτη η οποία τοποθετείται στην ηλεκτρόποντα χειρός και χρησιμοποιεί καρφιά χαλκού πάχους 2,0 και 2,5 mm.
- Φ7mm για πόντα χειρός H-007



ΚΩΔΙΚΟΣ	ΠΕΡΙΓΡΑΦΗ	ΤΙΜΗ
460102	111003 ΑΝΤΑΠΤΟΡΑΣ ΚΑΡΦΙΟΥ	11,00 €

### ΑΝΤΑΠΤΟΡΑΣ / ΜΥΤΗ ΓΙΑ ΠΟΝΤΑΡΙΣΜΑ ΣΥΡΜΑΤΟΣ ΜΕ ΚΥΜΑΤΟΕΙΔΗ ΜΟΡΦΗ

- Μύτη η οποία τοποθετείται στην ηλεκτρόποντα χειρός και ποντάρει σύρματα κυματοειδούς μορφής
- Φ7mm για πόντα χειρός H-007



ΚΩΔΙΚΟΣ	ΠΕΡΙΓΡΑΦΗ	ΤΙΜΗ
460165	111012 ΜΥΤΗ ΣΥΡΜΑΤΟΣ	11,00 €

### ΔΙΠΛΗ ΜΥΤΗ - ΣΥΝΔΕΣΜΟΣ ΣΗΜΕΙΟΥ & ΚΥΜ. ΣΥΡΜΑΤΟΣ ΓΙΑ ΠΙΣΤΟΛΙΑ ΗΛΕΚΤΡΟΠΟΝΤΑΣ

- Μύτη η οποία τοποθετείται στο πιστόλι ηλεκτρόποντας και ποντάρει από την μία πλευρά σύρματα κυματοειδούς μορφής και από την άλλη πόντα σημείου
- Φ10mm για πιστόλι ηλεκτροπόντας



ΚΩΔΙΚΟΣ	ΠΕΡΙΓΡΑΦΗ	ΤΙΜΗ
360331	X030, Φ10mm, ΔΙΠΛΟ ΣΗΜΕΙΟ-ΤΡΙΓΩΝΑ	13,20 €

### ΑΝΤΑΠΤΟΡΑΣ ΡΑΒΔΩΝ ΚΑΡΒΙΔΙΟΥ (Φ10MM)

- Μύτη η οποία τοποθετείται στο πιστόλι ηλεκτρόποντας για χρήση ράβδων καρβιδίου
- Φ10mm για πιστόλι ηλεκτροπόντας



ΚΩΔΙΚΟΣ	ΠΕΡΙΓΡΑΦΗ	ΤΙΜΗ
360356	X080	11,00 €

### ΑΠΟΣΤΑΤΗΣ ΓΙΑ ΚΥΜΑΤΟΕΙΔΕΣ ΣΥΡΜΑ ΚΑΙ ΗΛΕΚΤΡΟΠΟΝΤΑ ΧΕΙΡΟΣ

- Αντάπτορας ο οποίος προσαρμόζεται στην ηλεκτροπόντα χειρός και δημιουργεί την απαραίτητη απόσταση για συγκόλληση
- Για πόντα χειρός H-007



ΚΩΔΙΚΟΣ	ΠΕΡΙΓΡΑΦΗ	ΤΙΜΗ
460105	111001 ΑΠΟΣΤΑΤΗΣ ΗΛΕΚΤΡ/ΝΤΑΣ	30,00 €

### ΤΡΥΠΑΝΙΑ ΞΕΠΟΝΤΑΡΙΣΤΕΣ ΚΟΒΑΛΤΙΟΥ 5% HSS Co5 ΓΙΑ ΒΙΟΜΗΧΑΝΙΚΕΣ ΕΦΑΡΜΟΓΕΣ



ΚΩΔΙΚΟΣ	ΠΕΡΙΓΡΑΦΗ	Φ ΔΙΑΜ.	ΤΙΜΗ/ΤΕΜ
410202	218980600 - ΜΗΚΟΣ 66MM	6 mm	10,00 €
410203	218980800 - ΜΗΚΟΣ 79MM	8 mm	11,00 €

### ΤΡΥΠΑΝΙΑ ΞΕΠΟΝΤΑΡΙΣΤΕΣ ΚΟΒΑΛΤΙΟΥ 5% HSS Co5 ΜΕ ΕΠΙΚΑΛΥΨΗ ΤΙΤΑΝΙΟΥ TiAlN



ΚΩΔΙΚΟΣ	ΠΕΡΙΓΡΑΦΗ	Φ ΔΙΑΜ.	ΤΙΜΗ/ΤΕΜ
410204	218900600 - ΜΗΚΟΣ 66MM	6 mm	12,50 €
410205	218900800 - ΜΗΚΟΣ 79MM	8 mm	13,00 €

### ΞΕΠΟΝΤΑΡΙΣΤΕΣ ΤΙΤΑΝΙΟΥ & ΚΑΡΒΙΔΙΑ ΔΙΑΤΗΡΗΣ ΠΟΝΤΑΡΙΣΜΑΤΟΣ (ΑΞΟΝΑΣ 8 MM)

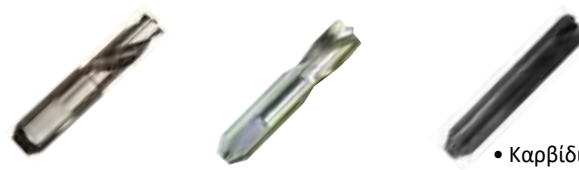

- Καρβίδιο με βαφή τιτανίου

ΚΩΔΙΚΟΣ	ΠΕΡΙΓΡΑΦΗ	Φ ΜΥΤΗΣ	ΤΙΜΗ/ΤΕΜ
410206	218920600 - ΜΗΚΟΣ 40MM	6 mm	13,50 €
410207	218940800 - ΜΗΚΟΣ 44MM	8 mm	13,50 €
410201	298930800 - ΜΗΚΟΣ 44MM	8 mm	70,00 €

**ΜΕΣΑΙΟ ΚΙΤ ΕΠΙΣΚΕΥΗΣ & ΕΠΙΔΙΟΡΘΩΣΗΣ ΡDR**



ΚΩΔΙΚΟΣ	ΠΕΡΙΓΡΑΦΗ	ΤΙΜΗ
360735	PDR-818KIT	85,00 €

**ΚΙΤ ΤΟΠΙΚΗΣ ΕΠΙΔΙΟΡΘΩΣΗΣ ΒΑΘΟΥΛΩΜΑΤΩΝ, ΕΡΓΑΛΕΙΟ ΤΡΑΒΗΓΜΑΤΟΣ+18 ΚΛΙΠ ΜΠΛΕ (ΧΡΥΣΟ)**

ΚΩΔΙΚΟΣ	ΠΕΡΙΓΡΑΦΗ	ΤΙΜΗ
460204	DL8-BLKIT	45,00 €

**ΣΕΤ ΠΙΣΤΟΛΙ ΧΕΙΡΟΣ, ΜΕ ΠΕΡΙΣΤΡΟΦΗ & 28 ΤΕΜ (Μ6)**

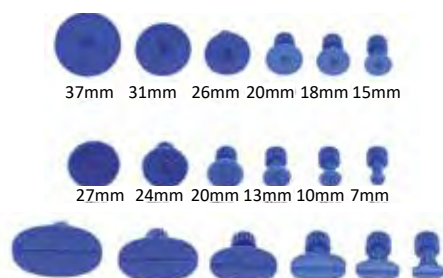
ΚΩΔΙΚΟΣ	ΠΕΡΙΓΡΑΦΗ	ΤΙΜΗ
360739	PULL-360KIT	135,00 €

**ΣΕΤ ΚΛΙΠ ΜΠΛΕ 18 ΤΕΜ ΔΙΑΦΟΡΩΝ ΜΕΓΕΘΩΝ**

ΚΩΔΙΚΟΣ	ΠΕΡΙΓΡΑΦΗ	ΤΙΜΗ
460205	TAB-18BL	8,00 €

**ΠΙΣΤΟΛΙ ΧΕΙΡΟΣ - ΕΠΙΔΙΟΡΘΩΤΗΣ (Μ6)**

ΚΩΔΙΚΟΣ	ΠΕΡΙΓΡΑΦΗ	ΤΙΜΗ
360737	PULL-110	100,00 €

**ΚΑΘΕΤΟ ΠΙΣΤΟΛΙ ΧΕΙΡΟΣ - ΜΕ ΠΕΡΙΣΤΡΟΦΗ (Μ6)**

ΚΩΔΙΚΟΣ	ΠΕΡΙΓΡΑΦΗ	ΤΙΜΗ
360738	PULL-285R	125,00 €

**ΠΙΣΤΟΛΙ ΤΡΑΒΗΓΜΑΤΟΣ ΣΤΟΙΧΕΙΩΝ ΣΥΓΚΟΛΛΗΣΗΣ (Μ6, ΧΡΥΣΟ)**

ΚΩΔΙΚΟΣ	ΠΕΡΙΓΡΑΦΗ	ΤΙΜΗ
360736	PULL-08	40,00 €

**ΒΕΝΤΟΥΖΑ ΕΠΙΣΚΕΥΩΝ, 90KG**

ΚΩΔΙΚΟΣ	ΠΕΡΙΓΡΑΦΗ	ΤΙΜΗ
360762	SUK-90 (Φ11.8cm)	8,00 €

**ΒΕΝΤΟΥΖΑ ΕΠΙΣΚΕΥΩΝ, 60KG**

ΚΩΔΙΚΟΣ	ΠΕΡΙΓΡΑΦΗ	ΤΙΜΗ
360761	SUK-60 (Φ5.7cm)	6,00 €

**ΜΟΧΛΟΣ ΤΡΑΒΗΓΜΑΤΟΣ ΙΜΑΝΤΑ, ΔΥΟ ΣΗΜΕΙΩΝ**

ΚΩΔΙΚΟΣ	ΠΕΡΙΓΡΑΦΗ	ΤΙΜΗ
360731	PVOT-205	30,00 €

### ΕΞΟΛΕΑΣ ΠΑΛΑΜΗΣ "ΤΑΦ", 95ΜΜ, Μ10 - 0.09ΚΓ



ΚΩΔΙΚΟΣ	ΠΕΡΙΓΡΑΦΗ	ΤΙΜΗ
360727	TBAR-100	15,00 €

### ΕΞΟΛΕΑΣ ΠΑΛΑΜΗΣ "ΤΑΦ", 110ΜΜ, Μ10 - 0.24ΚΓ



ΚΩΔΙΚΟΣ	ΠΕΡΙΓΡΑΦΗ	ΤΙΜΗ
360728	TBAR-120	15,00 €

### ΕΞΑΡΤΗΜΑ ΤΡΑΒΗΓΜΑΤΟΣ ΓΙΑ ΕΞΟΛΕΙΣ



ΚΩΔΙΚΟΣ	ΠΕΡΙΓΡΑΦΗ	ΤΙΜΗ
360740	ΗΤΑΒ-Μ6 ΓΙΑ ΕΞΟΛΕΙΣ ΘΗΛ. Μ6	7,00 €
360729	ΗΤΑΒ-Μ10 ΓΙΑ ΕΞΟΛΕΙΣ ΘΗΛ. Μ10	8,00 €
360763	ΗΤΑΒ-Μ14 ΓΙΑ ΕΞΟΛΕΙΣ ΘΗΛ. Μ14	8,00 €
360730	ΗΤΑΒ-Μ16 ΓΙΑ ΕΞΟΛΕΙΣ ΘΗΛ. Μ16	8,00 €

### ΕΞΟΛΕΑΣ ΡΔΡ, Μ16-1.9ΚΓ



ΚΩΔΙΚΟΣ	ΠΕΡΙΓΡΑΦΗ	ΤΙΜΗ
460221	Χ-TAB300	52,00 €

### ΕΞΟΛΕΑΣ ΡΔΡ, ΜΕ ΚΙΝΟΥΜΕΝΗ ΠΙΣΩ ΛΑΒΗ ΚΩΝΙΚΗ, Μ16-2.5ΚΓ



ΚΩΔΙΚΟΣ	ΠΕΡΙΓΡΑΦΗ	ΤΙΜΗ
360723	Χ-TAB88	52,00 €

### ΕΞΟΛΕΑΣ ΡΔΡ ΜΕ ΒΕΝΤΟΥΖΑ Μ16 ΚΑΙ ΠΛΑΣΤΙΚΗ ΛΑΒΗ, 2.1ΚΓ



- Ανταλλακτική Βεντούζα με αντάπτορα Κωδ.: 360764, Τύπος Χ113

ΚΩΔΙΚΟΣ	ΠΕΡΙΓΡΑΦΗ	ΤΙΜΗ
360724	Χ535	48,00 €

### ΕΞΟΛΕΑΣ ΡΔΡ ΜΕ ΛΑΒΗ "ΤΑΦ" ΚΑΙ ΕΛΑΤΗΡΙΟ Μ10-1.1ΚΓ



ΚΩΔΙΚΟΣ	ΠΕΡΙΓΡΑΦΗ	ΤΙΜΗ
360725	Χ-TAB01	40,00 €

### ΕΞΟΛΕΑΣ ΡΔΡ ΜΕ ΠΛΑΣΤΙΚΗ ΛΑΒΗ ΚΑΙ ΕΛΑΤΗΡΙΟ Μ16-1.95ΚΓ



ΚΩΔΙΚΟΣ	ΠΕΡΙΓΡΑΦΗ	ΤΙΜΗ
360726	Χ-TAB535	48,00 €



**ΣΕΤ 6 ΤΕΜΑΧΙΩΝ ΡΑΒΔΩΝ ΣΥΓΚΟΛΛΗΣΗΣ**

ΚΩΔΙΚΟΣ	ΠΕΡΙΓΡΑΦΗ	ΤΙΜΗ
360741	TRAIL-06PR	19,00 €

**ΣΕΤ 28 ΤΕΜΑΧΙΩΝ ΜΩΒ ΣΤΟΙΧΕΙΩΝ ΣΥΓΚΟΛΛΗΣΗΣ**

ΚΩΔΙΚΟΣ	ΠΕΡΙΓΡΑΦΗ	ΤΙΜΗ
360742	TAB-28PR	28,50 €

**ΣΕΤ 30 ΤΕΜΑΧΙΩΝ ΕΞΑΓΩΝΩΝ ΣΤΟΙΧΕΙΩΝ ΣΥΓΚΟΛΛΗΣΗΣ**

ΚΩΔΙΚΟΣ	ΠΕΡΙΓΡΑΦΗ	ΤΙΜΗ
360743	TAB-30PR	25,00 €

**ΣΕΤ ΠΛΑΣΤΙΚΟΙ ΡΑΒΔΟΙ ΣΥΓΚΟΛΛΗΣΗΣ "ΦΙΔΙΟΥ"**

ΚΩΔΙΚΟΣ	ΠΕΡΙΓΡΑΦΗ	ΤΙΜΗ
360745	TRAILTAB-83BL	65,00 €

**ΣΕΤ ΜΕΤΑΛΛΙΚΟΙ ΡΑΒΔΟΙ ΜΕ ΠΛΑΣΤΙΚΑ ΣΥΓΚΟΛΛΗΣΗΣ 4 ΤΕΜ**

ΚΩΔΙΚΟΣ	ΠΕΡΙΓΡΑΦΗ	ΤΙΜΗ
360744	PULLBAR-6BL	15,00 €

**ΣΕΤ 5 ΤΕΜΑΧΙΩΝ ΣΤΡΟΓΓΥΛΑ ΣΤΟΙΧΕΙΑ ΑΛΟΥΜΙΝΙΟΥ**

ΚΩΔΙΚΟΣ	ΠΕΡΙΓΡΑΦΗ	ΤΙΜΗ
360747	TAB-05CL	29,50 €

**ΣΕΤ ΕΞΟΛΕΑΣ ΤΥΠΟΥ ΤΑΝΑΛΙΑ, ΔΥΟ ΣΗΜΕΙΩΝ, ΜΕ 10 ΚΕΦΑΛΕΣ**

ΚΩΔΙΚΟΣ	ΠΕΡΙΓΡΑΦΗ	ΤΙΜΗ
360746	PLIER-09KIT	45,00 €

**ΕΞΟΛΕΑΣ ΤΥΠΟΥ ΤΑΝΑΛΙΑ ΠΑΠΑΓΑΛΕ, ΚΕΦΑΛΗΣ 45MM**

ΚΩΔΙΚΟΣ	ΠΕΡΙΓΡΑΦΗ	ΤΙΜΗ
360748	PLIER-230	45,00 €

**ΕΞΑΡΤΗΜΑ ΜΟΧΛΕΥΣΗΣ ΓΙΑ ΛΑΣΤΙΚΑ, ΜΕΤΑΛΛΙΚΟ**

ΚΩΔΙΚΟΣ	ΠΕΡΙΓΡΑΦΗ	ΤΙΜΗ
360732	PVOT-175T	25,00 €

**ΑΝΟΞΕΙΔΩΤΑ ΑΚΡΑ ΣΦΥΡΑΣ ΕΠΙΣΚΕΥΗΣ (50MM x 30MM)**

- M8 - 50MM x 30MM

ΚΩΔΙΚΟΣ	ΠΕΡΙΓΡΑΦΗ	ΤΙΜΗ
360722	HH-1010	22,00 €

**ΑΝΟΞΕΙΔΩΤΑ ΑΚΡΑ ΣΦΥΡΑΣ ΕΠΙΣΚΕΥΗΣ (Φ40MM)**

- M8 - Φ40MM Στρογγυλό

ΚΩΔΙΚΟΣ	ΠΕΡΙΓΡΑΦΗ	ΤΙΜΗ
360721	HH-1010R	22,00 €

**ΕΞΑΡΤΗΜΑ ΣΥΓΚΡΑΤΗΣΗΣ ΚΑΙ ΚΡΕΜΑΣΗΣ, ΔΙΠΛΟΥ ΙΜΑΝΤΑ**

ΚΩΔΙΚΟΣ	ΠΕΡΙΓΡΑΦΗ	ΤΙΜΗ
360733	HANG-02	45,00 €

### ΑΚΡΟΦΥΣΙΟ ΧΤΥΠΗΜΑΤΟΣ ΠΟΛΛΑΠΛΩΝ ΧΡΗΣΕΩΝ



ΚΩΔΙΚΟΣ	ΠΕΡΙΓΡΑΦΗ	ΤΙΜΗ
360712	KP-1232 12 x 1.7 cm (5.0cm)	7,00 €
360713	KP-1250 12 x 1.7 cm (3.2cm)	7,00 €

### ΣΕΤ ΑΚΡΟΦΥΣΙΑ ΧΤΥΠΗΜΑΤΟΣ ΚΑΟΥΤΣΟΥΚ (5 ΤΕΜ)



ΚΩΔΙΚΟΣ	ΠΕΡΙΓΡΑΦΗ	ΤΙΜΗ
360714	DRP-1216K	10,00 €

### ΣΕΤ ΑΚΡΟΦΥΣΙΟ ΕΛΑΣΤΙΚΩΝ ΑΚΡΩΝ ΜΕ 7 ΑΚΡΑ & ΣΦΥΡΙ



ΚΩΔΙΚΟΣ	ΠΕΡΙΓΡΑΦΗ	ΤΙΜΗ
360720	KH-71K	20,00 €

### ΣΠΑΣΤΟ ΑΚΡΟΦΥΣΙΟ ΕΠΙΔΙΟΡΘΩΣΗΣ, ΣΕΤ ΜΕ ΔΙΠΛΗ ΜΥΤΗ (ΜΥΤΗ, ΣΩΜΑ, ΚΕΦΑΛΙ)



ΚΩΔΙΚΟΣ	ΠΕΡΙΓΡΑΦΗ	ΤΙΜΗ
360715	DRP-112K	30,00 €

### ΣΦΥΡΙ ΕΠΙΣΚΕΥΗΣ ΜΗΚΟΥΣ 470MM ΠΟΛΥΜΟΡΦΙΚΟ, ΣΕΤ ΜΕ 2 ΜΥΤΕΣ (M8)



ΚΩΔΙΚΟΣ	ΠΕΡΙΓΡΑΦΗ	ΤΙΜΗ
360716	RH-470M	95,00 €

### ΣΦΥΡΙ ΕΠΙΣΚΕΥΗΣ ΜΗΚΟΥΣ 420MM, ΣΕΤ ΜΕ 10 ΜΥΤΕΣ 3+4 (M8)



ΚΩΔΙΚΟΣ	ΠΕΡΙΓΡΑΦΗ	ΤΙΜΗ
360717	RH-420M	95,00 €

### ΛΑΒΗ ΣΦΥΡΙΟΥ ΕΠΙΣΚΕΥΗΣ RH-470, ΜΗΚΟΥΣ 470MM (M8)



ΚΩΔΙΚΟΣ	ΠΕΡΙΓΡΑΦΗ	ΤΙΜΗ
360718	RH-470-1	80,00 €

### ΣΦΥΡΙ ΕΠΙΣΚΕΥΗΣ ΜΕ ΤΡΙΑ ΑΠΟΣΠΩΜΕΝΑ ΜΕΡΗ ΚΑΙ 4+2 ΥΠΟΔΟΧΕΣ (M8)



ΚΩΔΙΚΟΣ	ΠΕΡΙΓΡΑΦΗ	ΤΙΜΗ
360719	RH-306SM	95,00 €

ΜΑΓΝΗΤΙΚΟΙ ΕΞΟΛΕΙΣ - ΛΕΒΙΕΔΕΣ ΕΠΙΣΚΕΥΗΣ

**ΜΑΓΝΗΤΙΚΟ ΤΡΑΒΗΧΤΙΚΟ - DENT REPAIR MPDR-400**



Ο μαγνητικός εξολέας επιφανειών έχει σχεδιαστεί ειδικά για χρήση με βαθουλώματα σε εύκαμπτα σώματα αυτοκινήτων, βαθουλώματα όπως το είδος που προκαλείται από χαλάζι και μικροχτυπήματα, τα οποία αφήνουν λεία, στρογγυλεμένη επιφάνεια προς διόρθωση.

Θα αφαιρέσει εύκολα μια ποικιλία μαλακών και μικρών βαθουλωμάτων θερμαίνοντας χωρίς φλόγα το πάνελ πίσω από το χρώμα από το εξωτερικό του πάνελ, καλύπτοντας το βαθουλώμα και ανυψώνοντας το, μέσω επαγωγικής θερμικής διαστολής, ειδικά σε δυσπρόσιτα σημεία ή σημεία που είναι δύσκολο να δουλέψουμε από τη πίσω μεριά.

- Εξοπλισμένο με ψηφιακή οθόνη και απόλυτο έλεγχο για το χρόνο θέρμανσης και για τις ρυθμίσεις ισχύος.
- Ρυθμίσεις εύρους ισχύος: 20%, 40%, 60%, 80%, 100%.
- Ρυθμίσεις χρονικού εύρους θέρμανσης: 1.0S, 1.5S, 2.0S, 2.5S, 3.0S, 3.5S, 4.0S.
- Καλώδιο ρεύματος: 1.8m



ΚΩΔΙΚΟΣ	ΤΥΠΟΣ	ΙΣΧΥΣ	ΜΕΓΕΘΟΣ	ΒΑΡΟΣ	ΤΙΜΗ
360350	MPDR-400	400 Watt - 220 Volt	21x15x8cm	2,60 kg	895,00 €

**ΣΕΤ 11 ΤΕΜΑΧΙΩΝ ΛΑΒΙΔΕΣ ΕΠΙΔΙΟΡΘΩΣΗΣ ΒΑΘΟΥΛΩΜΑΤΩΝ**

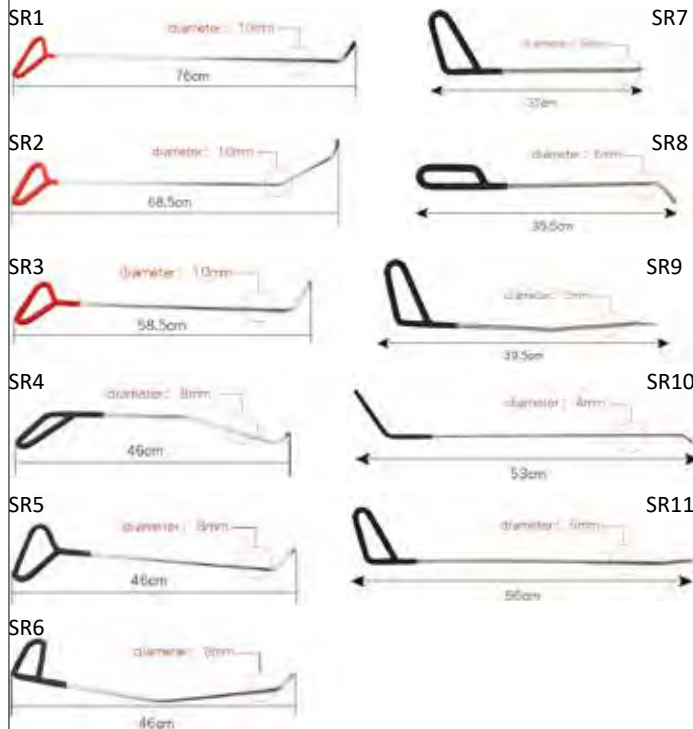

• SR1 έως SR6  
Λεβιέδες με σπειρώμα για να προσαρμοστούν διάφορες μύτες

• SR7 έως SR11 "Bullet"  
Λεβιέδες με προκαθορισμένη μύτη για μικρο-διορθώσεις

ΚΩΔΙΚΟΣ	ΠΕΡΙΓΡΑΦΗ	ΤΙΜΗ
360759	LEVER-011 ΛΕΒΙΕΔΕΣ SPOT REPAIR	150,00 €

**ΣΕΤ 6 ΤΕΜΑΧΙΩΝ ΛΑΒΙΔΕΣ ΕΠΙΔΙΟΡΘΩΣΗΣ ΒΑΘΟΥΛΩΜΑΤΩΝ ΚΑΙ ΕΞΑΡΤΗΜΑΤΩΝ ΕΠΙΣΚΕΥΗΣ**

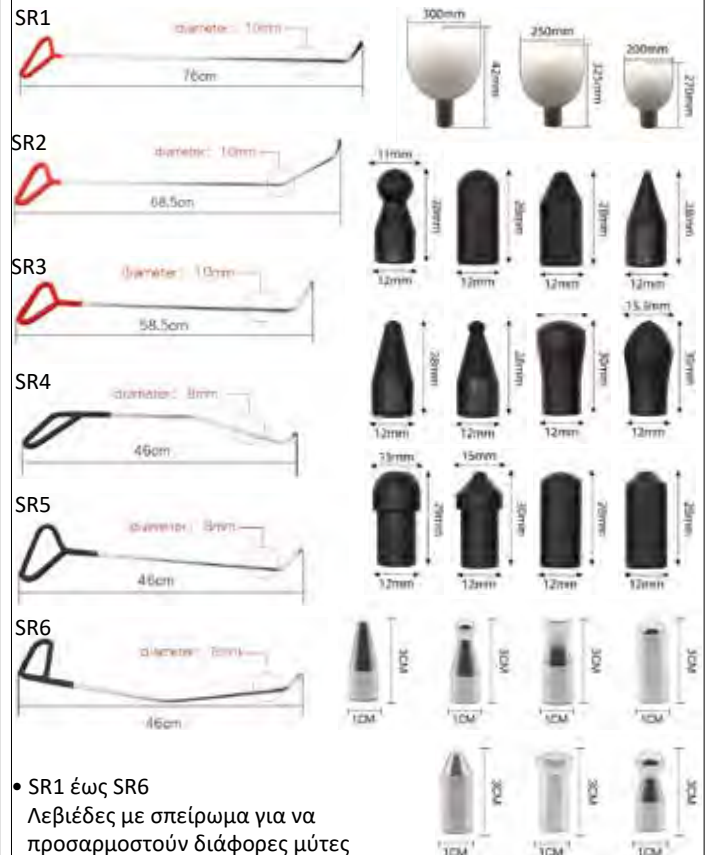

• SR1 έως SR6  
Λεβιέδες με σπειρώμα για να προσαρμοστούν διάφορες μύτες

ΚΩΔΙΚΟΣ	ΠΕΡΙΓΡΑΦΗ	ΤΙΜΗ
360760	LEVER-006KIT ΛΕΒΙΕΔΕΣ SPOT REPAIR	130,00 €
360765	TIPS-030712 ΣΕΤ ΜΥΤΕΣ 22 ΤΕΜΑΧΙΩΝ	25,00 €



### ΕΠΑΓΓΕΛΜΑΤΙΚΟ ΣΕΤ ΜΕ ΓΩΝΙΑΚΗ ΓΕΦΥΡΑ ΤΡΑΒΗΓΜΑΤΟΣ (ΔΟΝΤΙΑ ΣΤΟ ΣΩΜΑ)



ΚΩΔΙΚΟΣ	ΠΕΡΙΓΡΑΦΗ	ΤΙΜΗ
360751	DRS-90KIT ΑΞΟΝΑΣ	135,00 €

### ΕΠΑΓΓΕΛΜΑΤΙΚΟ ΣΕΤ ΜΕ ΓΕΦΥΡΑ ΤΡΑΒΗΓΜΑΤΟΣ (ΔΟΝΤΙΑ ΣΤΟ ΚΕΦΑΛΙ)



ΚΩΔΙΚΟΣ	ΠΕΡΙΓΡΑΦΗ	ΤΙΜΗ
360752	DRS-45KIT ΑΞΟΝΑΣ	165,00 €

### ΓΕΦΥΡΑ ΤΡΑΒΗΓΜΑΤΟΣ ΜΕ ΧΤΕΝΙ 6 ΣΗΜΕΙΩΝ



ΚΩΔΙΚΟΣ	ΠΕΡΙΓΡΑΦΗ	ΤΙΜΗ
360755	BAR-26S ΓΕΦΥΡΑ ΤΡΑΒΗΓΜΑΤΟΣ	285,00 €
360754	BAR-26P ΓΕΦΥΡΑ ΤΡΑΒΗΓΜΑΤΟΣ	325,00 €

### ΜΙΚΡΗ ΓΕΦΥΡΑ ΕΠΙΣΚΕΥΗΣ ΜΕ 8 ΕΞΑΡΤΗΜΑΤΑ, 10CM



- Πλάτος : 16cm
- Ύψος : 8cm

ΚΩΔΙΚΟΣ	ΠΕΡΙΓΡΑΦΗ	ΤΙΜΗ
360753	BAR-07KIT ΓΕΦΥΡΑ	20,00 €

### ΣΕΤ ΡΑΒΔΟΣ ΚΑΜΠΥΛΗΣ ΜΟΧΛΟΥ ΕΠΙΔΙΟΡΘΩΣΗΣ ΜΕ 17 ΜΥΤΕΣ



ΚΩΔΙΚΟΣ	ΠΕΡΙΓΡΑΦΗ	ΤΙΜΗ
360749	SRJ-359KIT ΚΑΜΠΥΛΗ ΜΟΧΛΟΥ	65,00 €

### ΡΑΒΔΟΣ ΓΩΝΙΑΣ ΜΟΧΛΟΥ ΕΠΙΔΙΟΡΘΩΣΗΣ ΜΕ 17 ΜΥΤΕΣ



ΚΩΔΙΚΟΣ	ΠΕΡΙΓΡΑΦΗ	ΤΙΜΗ
360750	SRL-359KIT ΚΑΜΠΥΛΗ ΜΟΧΛΟΥ	65,00 €

### ΛΑΜΠΑ ΕΠΙΣΚΕΥΗΣ ΚΑΙ ΔΙΑΓΝΩΣΗΣ ΜΕ ΜΑΓΝΗΤΙΚΗ ΒΑΣΗ, ΛΕΥΚΗ



ΚΩΔΙΚΟΣ	ΠΕΡΙΓΡΑΦΗ	ΤΙΜΗ
360757	PDR-LMAG (36x18.5x4cm)	45,00 €

### ΛΑΜΠΑ ΕΠΙΣΚΕΥΗΣ ΚΑΙ ΔΙΑΓΝΩΣΗΣ ΜΕ ΔΙΑΓΡΑΜΜΙΣΗ & ΕΥΚΑΜΠΤΟ ΣΤΗΡΙΓΜΑ 30cm ΣΕ ΒΕΝΤΟΥΖΑ, ΜΑΥΡΗ



ΚΩΔΙΚΟΣ	ΠΕΡΙΓΡΑΦΗ	ΤΙΜΗ
360758	PDR-L (35x17x1cm)	55,00 €

**ΚΙΤ ΕΠΙΣΚΕΥΗΣ ΠΛΑΣΤΙΚΩΝ ΗΝ008**

Νέο πολυμηχάνημα επισκευής και κόλλησης πλαστικών προφυλακτῆρων και άλλων πλαστικών στοιχείων. Εξοπλισμένο με σύστημα θερμικής προστασίας, ενισχυμένο και αθόρυβο μοτέρ χρήσης

**Το Κιτ Περιλαμβάνει**

- 1 x Κοκάλινη Θήκη Μεταφοράς
- 1 x μεταλλική προέκταση ψαλίδι κοπής πλαστικών
- 2 x σακουλάκι με 100 στοιχεία RS16/RS18
- 2 x σακουλάκι με 100 στοιχεία RS26/RS28
- 1 x σακουλάκι με 100 στοιχεία RS38
- 1 x σακουλάκι με 100 στοιχεία RS46
- 1 x κόφτη αλουμινίου και μια τσιμπίδα
- 1 x τριγωνικό ηλεκτρόδιο (460181)



ΚΩΔΙΚΟΣ	ΤΥΠΟΣ	ΤΑΣΗ	ΙΣΧΥΣ	ΙΚΑΝ. ΣΥΓΚΟΛΛ. ΣΥΡΜΑΤΟΣ	ΒΑΡΟΣ	ΤΙΜΗ
460106	HN-008	220 V - 50/60 Hz	70 Watt	ΕΩΣ ΚΑΙ 0,8 mm	5,5 kg	<b>255,00 €</b>

**ΣΥΡΜΑΤΑ RS 16/18**

- Στοιχείο συγκόλλησης πλαστικών επίπεδης επιφάνειας - γεφύρωσης.

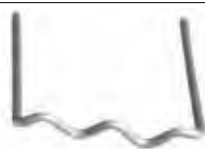
 / 100 τεμ.

ΚΩΔΙΚΟΣ	ΤΥΠΟΣ	ΠΑΧΟΣ	ΤΙΜΗ/ΤΕΜ	ΤΙΜΗ/ΠΑΚ
460161	112004 RS 16	0,6 mm	<b>0,10 €</b>	<b>10,00 €</b>
460109	112005 RS 18	0,8 mm	<b>0,10 €</b>	<b>10,00 €</b>

**ΣΥΡΜΑΤΑ RS 26/28**

- Στοιχείο συγκόλλησης πλαστικών επίπεδης επιφάνειας πολλαπλών ραφών.

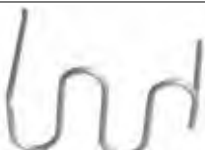
 / 100 τεμ.

ΚΩΔΙΚΟΣ	ΤΥΠΟΣ	ΠΑΧΟΣ	ΤΙΜΗ/ΤΕΜ	ΤΙΜΗ/ΠΑΚ
460162	112006 RS 26	0,6 mm	<b>0,10 €</b>	<b>10,00 €</b>
460110	112007 RS 28	0,8 mm	<b>0,10 €</b>	<b>10,00 €</b>

**ΣΥΡΜΑΤΑ RS 36/38**

- Στοιχείο συγκόλλησης πλαστικών μονής εσωτερικής γωνίας.

 / 100 τεμ.

ΚΩΔΙΚΟΣ	ΤΥΠΟΣ	ΠΑΧΟΣ	ΤΙΜΗ/ΤΕΜ	ΤΙΜΗ/ΠΑΚ
460166	112031 RS 36	0,6 mm	<b>0,10 €</b>	<b>10,00 €</b>
460111	112008 RS 38	0,8 mm	<b>0,10 €</b>	<b>10,00 €</b>

**ΣΥΡΜΑΤΑ RS 46/48**

- Στοιχείο συγκόλλησης πλαστικών μονής εξωτερικής γωνίας.

 / 100 τεμ.

ΚΩΔΙΚΟΣ	ΤΥΠΟΣ	ΠΑΧΟΣ	ΤΙΜΗ/ΤΕΜ	ΤΙΜΗ/ΠΑΚ
460185	112009 RS 46	0,6 mm	<b>0,10 €</b>	<b>10,00 €</b>
460198	112024 RS 48	0,8 mm	<b>0,10 €</b>	<b>10,00 €</b>

**ΣΥΡΜΑΤΑ RS 238**

- Στοιχείο συγκόλλησης πλαστικών διπλής εσωτερικής γωνίας.

 / 100 τεμ.

ΚΩΔΙΚΟΣ	ΤΥΠΟΣ	ΠΑΧΟΣ	ΤΙΜΗ/ΤΕΜ	ΤΙΜΗ/ΠΑΚ
460222	112014 RS 238	0,8 mm	<b>0,10 €</b>	<b>10,00 €</b>

**ΚΙΤ ΣΥΡΜΑ ΣΥΓΚΟΛΛΗΣΗΣ ΠΛΑΣΤΙΚΩΝ 600 ΤΜΧ**

Πλαστική κασετίνα που περιλαμβάνει 600 τεμάχια απο στοιχεία συγκόλλησης πλαστικών. RS 28/RS 18/RS 38/RS 26/RS 16/RS 46

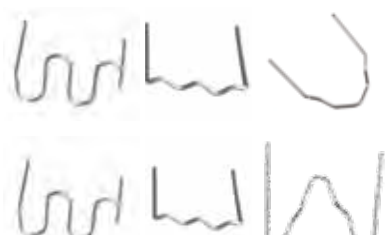

ΚΩΔΙΚΟΣ	ΤΥΠΟΣ	ΤΙΜΗ
460201	112600K	<b>35,00 €</b>

### ΠΙΣΤΟΛΙ ΘΕΡΜΟΚΟΛΛΗΣΗΣ 100W MGLUE-100

- Για Ράβδους Σιλικόνης Φ 11mm



ΚΩΔΙΚΟΣ	ΙΣΧΥΣ	ΧΡΟΝ. ΠΡΟΘ.	ΒΑΡΟΣ	ΤΙΜΗ
430119	100 Watt	2-3 min	0,33 kg	12,00 €

### ΠΙΣΤΟΛΙ ΘΕΡΜΟΚΟΛΛΗΣΗΣ 150W MGLUE-150

- Για Ράβδους Σιλικόνης Φ 11mm



ΚΩΔΙΚΟΣ	ΙΣΧΥΣ	ΧΡΟΝ. ΠΡΟΘ.	ΒΑΡΟΣ	ΤΙΜΗ
430120	150 Watt	2-3 min	0,36 kg	18,00 €

### ΠΙΣΤΟΛΙ ΘΕΡΜΟΚΟΛΛΗΣΗΣ ΜΠΑΤΑΡΙΑΣ MGLUE-60B

- Για Ράβδους Φ11mm
- Με μπαταρία Li-ion 12V 2.0Ah
- Χρόνος φόρτισης 2-3 hrs
- Περιλαμβάνει 2 ράβδους σιλικόνης



ΚΩΔΙΚΟΣ	ΙΣΧΥΣ	ΧΡΟΝ. ΠΡΟΘ.	ΒΑΡΟΣ	ΤΙΜΗ
430121	60 Watt	2-3 min	0,36 kg	45,00 €

### ΠΛΕΓΜΑ ΕΝΙΣΧΥΣΗΣ ΣΥΓΚΟΛΛΗΣΗΣ ΠΛΑΣΤΙΚΩΝ (3.6 ΜΤ)

- Πλέγμα το οποίο λειτουργεί ως ενίσχυση στην συγκόλληση πλαστικών.



ΚΩΔΙΚΟΣ	ΠΕΡΙΓΡΑΦΗ	ΤΙΜΗ/ΤΕΜ
450340	505297 ΑΝΑΛΩΣΙΜΟ ΔΙΧΤΥ ΕΝΙΣΧΗΣΗΣ	20,00 €

### ΡΑΒΔΟΣ ΣΙΛΙΚΟΝΗΣ ΥΨΗΛΟΥ ΙΞΩΔΟΥΣ



- ανά τεμάχιο
- 50 τεμ. = 1kg

ΚΩΔΙΚΟΣ	ΔΙΑΣΤΑΣΗ	ΧΡΩΜΑ	ΒΑΡΟΣ	ΤΙΜΗ / ΤΕΜ
360734	Φ11mm - 20cm	ΚΙΤΡΙΝΟ	20 g	0,48 €

### ΡΑΒΔΟΙ ΣΙΛΙΚΟΝΗΣ ΝΑΥΛΟΝ

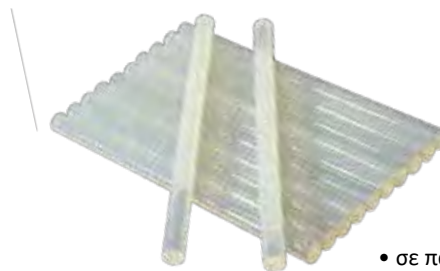

- σε πακέτα 10 τεμ.

ΚΩΔΙΚΟΣ	ΔΙΑΣΤΑΣΗ	ΧΡΩΜΑ	ΒΑΡΟΣ	ΤΙΜΗ / ΠΑΚ
430122	Φ11mm - 20cm	ΔΙΑΦΑΝΕΣ	200 g	3,50 €

### ΣΙΔΕΡΟ ΣΥΓΚΟΛΛΗΣΗΣ ΠΛΑΣΤΙΚΩΝ ΜΗF-100

- Με ρύθμιση θερμοκρασίας
- Τριγωνική μύτη MA-12 (Φ4mm)



ΚΩΔΙΚΟΣ	ΤΥΠΟΣ	ΙΣΧΥΣ	ΒΑΡΟΣ	ΤΙΜΗ
460207	ΜΗF-100	100W	0,25 kg	30,00 €

### ΣΙΔΕΡΟ ΣΥΓΚΟΛΛΗΣΗΣ ΠΛΑΣΤΙΚΩΝ ΜΗW-50

- Περιλαμβάνονται**
- Ατσάλινο πλέγμα 15x20cm
  - Βάση στήριξης
  - Πλαστικά στοιχεία συγκόλλησης στρογγυλό Μαύρο x20, Λευκό x20
  - Χαλύβδινη βούρτσα



ΚΩΔΙΚΟΣ	ΙΣΧΥΣ	ΤΙΜΗ
460206	60W	45,00 €

**ΘΕΡΜΟΠΙΣΤΟΛΟ MHG-2001**



Φ35 mm

Θερμοπίστολο αέρος γενικής χρήσης με 2 ρυθμίσεις θερμοκρασίας στους 450°C και στους 600°C

- Παραδίδεται με 4 ακροφύσια εξαγωγής αέρος
- Κωδικός ανταλλακτικών ακροφύσιων: MHG-0104
- Τιμή σετ ακροφυσίων: **3,00 €**
- Ροή αέρα: 250 - 500 lt/min

ΚΩΔΙΚΟΣ	ΙΣΧΥΣ	ΘΕΡΜΟΚΡ.	ΒΑΡΟΣ	ΤΙΜΗ
420164	2000 Watt	450 - 600°C	0,8 kg	<b>29,00 €</b>

**ΨΗΦΙΑΚΟ ΘΕΡΜΟΠΙΣΤΟΛΟ MHG-2003**



Φ35 mm

Διαθέτει 5 σκάλες ρύθμισης της έντασης, LCD οθόνη με ψηφιακή ένδειξη των ρυθμίσεων και 4 μνήμες αποθήκευσης

- Παραδίδεται με 4 Μύτες, 3 Ξύστρες με λαβή και σπάτουλα
- Κωδικός σετ ανταλ/κών: MHG-0309
- Τιμή σετ ακροφυσίων: **6,00 €**
- Ροή αέρα: 250 - 500 lt/min

ΚΩΔΙΚΟΣ	ΙΣΧΥΣ	ΘΕΡΜΟΚΡ.	ΒΑΡΟΣ	ΤΙΜΗ
420165	2000 Watt	50 - 600°C	0,9 kg	<b>75,00 €</b>

**ΘΕΡΜΟΠΙΣΤΟΛΟ MIH-1600**



Φ32 mm

Θερμοπίστολο αέρος βιομηχανικής χρήσης για την βιομηχανία συγκόλλησης πλαστικών

- Το θερμοπίστολο παραδίδεται **χωρίς ακροφύσια**
- Ροή αέρα: 230 lt/min
- Με 10 σκάλες ρύθμισης θερμοκρασίας
- Κωδ. MA-150 (Φ4mm/Φ8mm)
- Κωδ. MA-151 (Εξάγ. Φ8mm)
- Τιμή Δίχαλου: **27,00 €**
- Τιμή ακροφυσίου: **27,00 €**



ΚΩΔΙΚΟΣ	ΙΣΧΥΣ	ΘΕΡΜΟΚΡ.	ΒΑΡΟΣ	ΤΙΜΗ
420168	1600 Watt	20 - 650°C	1,50 kg	<b>330,00 €</b>

**ΘΕΡΜΟΠΙΣΤΟΛΟ MIH-1600 Kit**



Θερμοπίστολο αέρος Βιομηχανικής χρήσης σε θήκη αποθήκευσης και μεταφοράς με εξαρτήματα συγκόλλησης

- Παραδίδεται με 4 μύτες εξαγωγής αέρος για διαφορετικού εύρους εργασίες, ένα ρολό πίεσης επιφάνειας, μια μεταλλική βούρτσα και μια ανταλλακτική αντίσταση θερμο/σίας
- Ροή αέρα: 230 lt/min
- Με 10 σκάλες ρύθμισης θερμοκρασίας



ΚΩΔΙΚΟΣ	ΙΣΧΥΣ	ΘΕΡΜΟΚΡ.	ΒΑΡΟΣ	ΤΙΜΗ
420169	1600 Watt	20 - 650°C	1,50 kg	<b>475,00 €</b>

### ΠΟΛΥΠΡΟΠΥΛΕΝΙΟ (PP - Φ 4MM)

- Το υλικό λιώνει στους 160°C
- Η θερμοκρασία του θερμοπίστολου πρέπει να είναι +275°C
- Ιδανικό για παλαιού τύπου προφυλακτήρες και εξωτερικά πλαστικά των αυτοκινήτων
- Τα 10m υλικού έχουν βάρος ίσο με 100g



Φ4 mm

ΚΩΔΙΚΟΣ	Φ ΜΜ	ΡΟΛΟ	ΧΡΩΜΑ	ΤΙΜΗ/ΜΤ	ΤΙΜΗ/ΤΕΜ
460167	4	10 m	ΜΑΥΡΟ	1,20 €	12,00 €

### ΣΥΝΘΕΤΙΚΟ ΚΑΟΥΤΣΟΥΚ (PP/EPDM - Φ 4MM)

- Το υλικό λιώνει στους 165°C
- Η θερμοκρασία του θερμοπίστολου πρέπει να είναι +285°C
- Ιδανικό για νέου τύπου προφυλακτήρες και εξωτερικά πλαστικά των αυτοκινήτων
- Τα 10m υλικού έχουν βάρος ίσο με 100g



Φ4 mm

ΚΩΔΙΚΟΣ	Φ ΜΜ	ΡΟΛΟ	ΧΡΩΜΑ	ΤΙΜΗ/ΜΤ	ΤΙΜΗ/ΤΕΜ
460169	4	10 m	ΜΑΥΡΟ	5,50 €	55,00 €

### ABS (Φ 4MM)

- Το υλικό λιώνει στους 230°C
- Η θερμοκρασία του θερμοπίστολου πρέπει να είναι +290°C
- Ιδανικό για μαρσπιέ, αεροτομές και εξωτερικά πλαστικά των αυτοκινήτων
- Τα 10m υλικού έχουν βάρος ίσο με 106g



Φ4 mm

ΚΩΔΙΚΟΣ	Φ ΜΜ	ΡΟΛΟ	ΧΡΩΜΑ	ΤΙΜΗ/ΜΤ	ΤΙΜΗ/ΤΕΜ
460171	4	10 m	ΜΑΥΡΟ	1,40 €	14,00 €

### ΠΟΛΥΑΙΘΥΛΕΝΙΟ ΥΨΗΛΗΣ (HDPE - Φ 4MM)

- Το υλικό λιώνει στους 140°C
- Η θερμοκρασία του θερμοπίστολου πρέπει να είναι +270°C
- Ιδανικό για δοχεία υγρών, πλαστικά μέρη ανταλλακτικών και μηχανής των αυτοκινήτων
- Τα 10m υλικού έχουν βάρος ίσο με 124g



Φ4 mm

ΚΩΔΙΚΟΣ	Φ ΜΜ	ΡΟΛΟ	ΧΡΩΜΑ	ΤΙΜΗ/ΜΤ	ΤΙΜΗ/ΤΕΜ
460173	4	10 m	ΛΕΥΚΟ	1,20 €	12,00 €

### PVC (Φ 4MM)

- Το υλικό λιώνει στους 230°C
- Η θερμοκρασία του θερμοπίστολου πρέπει να είναι +290°C
- Ιδανικό για γενική χρήσης πλαστικά μέρη αυτοκινήτων.
- Τα 10m υλικού έχουν βάρος ίσο με 182g



Φ4 mm

ΚΩΔΙΚΟΣ	Φ ΜΜ	ΡΟΛΟ	ΧΡΩΜΑ	ΤΙΜΗ/ΜΤ	ΤΙΜΗ/ΤΕΜ
460175	4	10 m	ΜΑΥΡΟ	1,40 €	14,00 €

### PC/PBT (Φ 4MM)

NEW

- Το υλικό λιώνει στους 225°C
- Η θερμοκρασία του θερμοπίστολου πρέπει να είναι +280°C
- Ιδανικό για γενική χρήσης πλαστικά μέρη αυτοκινήτων.
- Τα 10m υλικού έχουν βάρος ίσο με 100g



Φ4 mm

ΚΩΔΙΚΟΣ	Φ ΜΜ	ΡΟΛΟ	ΧΡΩΜΑ	ΤΙΜΗ/ΜΤ	ΤΙΜΗ/ΤΕΜ
460168	4	10 m	ΜΑΥΡΟ	5,00 €	50,00 €

### ΠΟΛΥΑΜΙΔΙΟ ΝΑΥΛΟΝ (PA NYLON Φ 4MM)

- Το υλικό λιώνει στους 145°C
- Η θερμοκρασία του θερμοπίστολου πρέπει να είναι +285°C
- Ιδανικό για διάφορα μέρη αυτοκινήτων, μηχανών και άλλων βιομηχανικών υλικών
- Τα 10m υλικού έχουν βάρος ίσο με 125g



Φ4 mm

ΚΩΔΙΚΟΣ	Φ ΜΜ	ΣΥΣΚ/ΣΙΑ	ΧΡΩΜΑ	ΤΙΜΗ/ΜΤ	ΤΙΜΗ/ΤΕΜ
460178	4	10 x 1 m	ΜΑΥΡΟ	6,50 €	65,00 €

### ΡΟΛΟ ΠΑΤΗΜΑΤΟΣ (ΠΙΕΣΗΣ) MA-40R



- Αντοχή σε θερμοκρασία έως 260°C

ΚΩΔΙΚΟΣ	ΠΕΡΙΓΡΑΦΗ	ΤΙΜΗ
210497	MA-40R 40 mm	22,00 €





**THOMAS 250 TECHNICS  
ΔΙΣΚΟΠΡΙΟΝΟ ΜΕΤΑΛΛΟΥ (250/275MM)**

**Βασικά Χαρακτηριστικά**

- Επαγγελματικό δισκοπρίονο κοπής μετάλλων, Η μονοφασική έκδοση έχει σταθερές στροφές κοπής ενώ η τριφασική έκδοση έρχεται με δυο ταχύτητες διαφορετικής κοπής.
- Οι αποτυπωμένες ικανότητες κοπής αφορούν δίσκο κοπής Φ275
- Το δισκοπρίονο παραδίδεται **χωρίς την βάση του και χωρίς δίσκο κοπής.**

	45°	0°	45°
	60	65-75	60
	60	65	60
	60 X 50	90 X 50	60 X 50
	35	40	35

ΚΩΔΙΚΟΣ	ΤΥΠΟΣ	ΙΣΧΥΣ	ΤΑΧ. ΔΙΣΚΟΥ	ΜΕΓΓΕΝΗ	ΤΑΧΥΤΗΤΑ	ΔΙΑΣΤΑΣΕΙΣ (ΜΕ ΒΑΣΗ)	ΒΑΡΟΣ	ΤΙΜΗ
180101	250 1/PH	900 Watt	40 rpm	100 mm	1	400 x 850 x 1330 mm	95,0 kg	2.800,00 €
180102	250 3/PH	900 Watt	42 - 84 rpm	100 mm	2	400 x 850 x 1330 mm	95,0 kg	2.800,00 €
180108	AF160026	ΒΑΣΗ ΓΙΑ ΔΙΣΚΟΠΡΙΟΝΟ 250			-	-	15,0 kg	545,00 €



**THOMAS 315 SUPER CUT  
ΔΙΣΚΟΠΡΙΟΝΟ ΜΕΤΑΛΛΟΥ (315MM)**

**Βασικά Χαρακτηριστικά**

- Επαγγελματικό δισκοπρίονο κοπής μετάλλων, Η μονοφασική έκδοση έχει σταθερές στροφές κοπής ενώ η τριφασική έκδοση έρχεται με δυο ταχύτητες διαφορετικής κοπής.
- Το δισκοπρίονο παραδίδεται **χωρίς την βάση του και χωρίς δίσκο κοπής.**

	45°	0°	45°
	90	95	90
	75	80	75
	80 X 70	100 X 70	80 X 70
	70	80	70

ΚΩΔΙΚΟΣ	ΤΥΠΟΣ	ΙΣΧΥΣ	ΤΑΧ. ΔΙΣΚΟΥ	ΜΕΓΓΕΝΗ	ΤΑΧΥΤΗΤΑ	ΔΙΑΣΤΑΣΕΙΣ (ΜΕ ΒΑΣΗ)	ΒΑΡΟΣ	ΤΙΜΗ
180105	315 1/PH	1500 Watt	40 rpm	110 mm	1	500 x 850 x 1440 mm	128,0 kg	4.150,00 €
180106	315 3/PH	1500 Watt	42 - 84 rpm	110 mm	2	500 x 850 x 1440 mm	128,0 kg	4.150,00 €
180110	AF260039	ΒΑΣΗ ΓΙΑ ΔΙΣΚΟΠΡΙΟΝΟ 315			-	-	17,0 kg	670,00 €

### THOMAS ZIP 22 ΚΟΡΔΕΛΑ ΚΟΠΗΣ ΜΕΤΑΛΛΟΥ

#### Βασικά Χαρακτηριστικά

- Επαγγελματική κορδέλα κοπής κορυφαίας ιταλικής ποιότητας σε μονοφασική ή τριφασική έκδοση(2 ταχυτήτων).
- Παραδίδεται με στιβαρή βάση εργασίας και ανταλλακτική κορδέλα κοπής
- **ΜΑ:** Χειροκίνητο κατέβασμα
- **ΗΒ:** Με υδραυλική υποβοήθηση ρυθ. στροφών ανάλογα με το υλικό

	0°	45°	60°
	 180	 120	 50
	180	110	50
	200 X 150	120 X 110	50 X 70



ΚΩΔΙΚΟΣ	ΤΥΠΟΣ	ΙΣΧΥΣ	ΤΑΧ. ΤΑΙΝΙΑΣ	ΚΟΡΔΕΛΑ	ΜΕΓΓΕΝΗ	ΔΙΑΣΤΑΣΕΙΣ (ΜΕ ΒΑΣΗ)	ΒΑΡΟΣ	ΤΙΜΗ
180157	ZIP22 1/PH-MA	900 Watt	30/60 rpm	2085x20x0.9	205 mm	1300 x 720 x 1450 mm	200,0 kg	4.200,00 €
180156	ZIP22 3/PH-MA	750 Watt	30/60 rpm	2085x20x0.9	205 mm	1300 x 720 x 1450 mm	200,0 kg	4.200,00 €
500192	ZIP22 1/PH-HB	900 Watt	30/60 rpm	2085x20x0.9	205 mm	1300 x 720 x 1450 mm	200,0 kg	4.650,00 €
500191	ZIP22 3/PH-HB	750 Watt	30/60 rpm	2085x20x0.9	205 mm	1300 x 720 x 1450 mm	200,0 kg	4.650,00 €

### THOMAS ZIP 30 DA ΚΟΡΔΕΛΑ ΚΟΠΗΣ ΜΕΤΑΛΛΟΥ

#### Βασικά Χαρακτηριστικά

- Επαγγελματική κορδέλα κοπής 2 ταχυτήτων, τριφασική, κορυφαίας ιταλικής ποιότητας.
- Παραδίδεται με στιβαρή βάση εργασίας και ανταλλακτική κορδέλα κοπής
- **DA:** Με υδραυλική υποβοήθηση ρυθ. στροφών ανάλογα με το υλικό

	0°	45°	60°
	 225	 140	 60
	200	140	60
	240 X 140	135 X 155	60 x 85



ΚΩΔΙΚΟΣ	ΤΥΠΟΣ	ΙΣΧΥΣ	ΤΑΧ. ΤΑΙΝΙΑΣ	ΚΟΡΔΕΛΑ	ΜΕΓΓΕΝΗ	ΔΙΑΣΤΑΣΕΙΣ (ΜΕ ΒΑΣΗ)	ΒΑΡΟΣ	ΤΙΜΗ
180159	ZIP30 3/PH-DA	1100 Watt	32/64 rpm	2450x27x0.9	250 mm	1400 x 750 x 1500 mm	230,0 kg	5.400,00 €

**ΚΟΡΔΕΛΑ ΚΟΠΗΣ ΜΕΤΑΛΛΟΥ G4510WA-1**

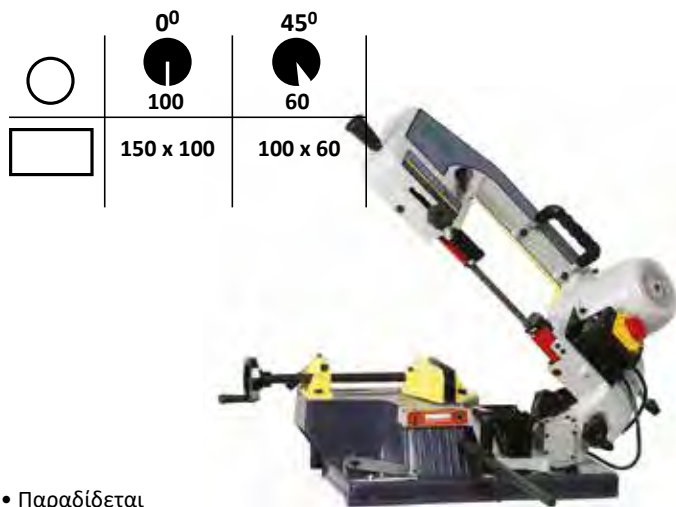

• Παραδίδεται με κορδέλα κοπής

<b>ΚΩΔΙΚΟΣ</b>	<b>420230</b>
<b>ΙΣΧΥΣ ΜΟΤΕΡ</b>	500 Watt
<b>ΔΙΑΣΤΑΣΕΙΣ ΤΑΙΝΙΑΣ ΚΟΠΗΣ</b>	1470mm X 13mm X 0.65mm
<b>ΤΑΧΥΤΗΤΑ ΚΟΠΗΣ</b>	45 m/min
<b>ΒΑΡΟΣ</b>	30 kg
<b>ΤΙΜΗ</b>	<b>725,00 €</b>

**ΚΟΡΔΕΛΛΑ ΚΟΠΗΣ ΜΕΤΑΛΛΟΥ ZIP14**

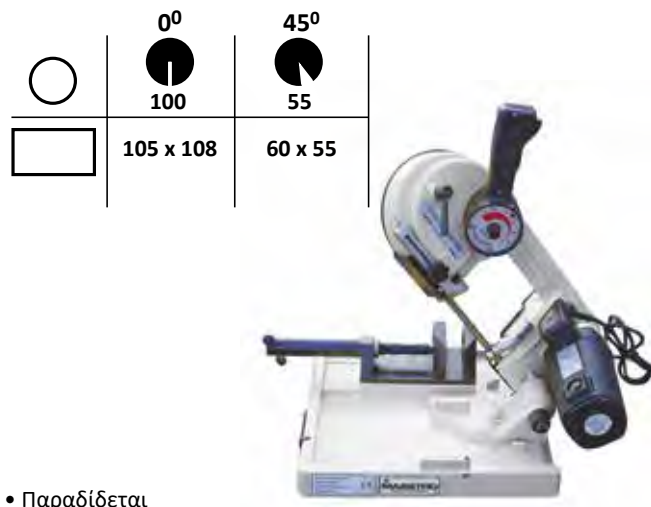

• Παραδίδεται με κορδέλα κοπής

<b>ΚΩΔΙΚΟΣ</b>	<b>420059</b>
<b>ΙΣΧΥΣ ΜΟΤΕΡ</b>	1500 Watt
<b>ΔΙΑΣΤΑΣΕΙΣ ΤΑΙΝΙΑΣ ΚΟΠΗΣ</b>	1140mm X 13mm X 0.65mm
<b>ΤΑΧΥΤΗΤΑ ΚΟΠΗΣ</b>	50 m/min
<b>ΒΑΡΟΣ</b>	20 kg
<b>ΤΙΜΗ</b>	<b>600,00 €</b>

**ΚΟΡΔΕΛΑ ΚΟΠΗΣ ΜΕΤΑΛΛΟΥ G4017**  
**1ph / 3ph**



• Παραδίδεται με κορδέλα κοπής

Βασικά Χαρακτηριστικά

- Επαγγελματική κορδέλα κοπής
- 3/Φ έκδοση με δυο ταχύτητες διαφορετικής κοπής
- Υδραυλικό έμβολο για αυτόματη κάθοδο της κεφαλής
- Σύστημα υδρόψυξης κορδέλας
- Ύψος τραπεζιού 970 mm

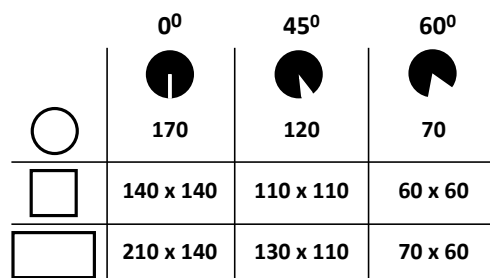







ΚΩΔΙΚΟΣ	ΙΣΧΥΣ	ΤΑΣΗ	ΤΑΧ. ΤΑΙΝΙΑΣ	ΚΟΡΔΕΛΑ	ΔΙΑΣΤΑΣΕΙΣ	ΒΑΡΟΣ	ΤΙΜΗ
420238	900 Watt	230V	80 m/min	2100x20x0,9 mm	2010x1100x1050 mm	164 kg	<b>2.250,00 €</b>
420227	900 Watt	400V	40-80 m/min	2100x20x0,9 mm	2010x1100x1050 mm	164 kg	<b>2.250,00 €</b>

## ΚΟΡΔΕΛΑ ΚΟΠΗΣ ΜΕΤΑΛΛΟΥ G4023

### Βασικά Χαρακτηριστικά

- Επαγγελματική κορδέλα κοπής
- Τριφασική με δυο ταχύτητες διαφορετικής κοπής
- Με υδραυλικό έμβολο για αυτόματη κάθοδο της κεφαλής
- Ύψος τραπέζιου 1045 mm

	0°	45°	60°
	 220	 150	 90
	220 x 220	145 x 145	85 x 85
	260 x 110	-	-









• Παραδίδεται με κορδέλα κοπής

ΚΩΔΙΚΟΣ	ΙΣΧΥΣ	ΤΑΣΗ	ΤΑΧ. ΤΑΙΝΙΑΣ	ΚΟΡΔΕΛΑ	ΔΙΑΣΤΑΣΕΙΣ	ΒΑΡΟΣ	ΤΙΜΗ
420228	1100 Watt	400V	36-72 m/min	2460x27x0,9 mm	2280x1350x1210 mm	220 kg	3.000,00 €

## ΚΟΡΔΕΛΑ ΚΟΠΗΣ ΜΕΤΑΛΛΟΥ G5025

### Βασικά Χαρακτηριστικά

- Επαγγελματική κορδέλα κοπής
- Τριφασική με δυο ταχύτητες διαφορετικής κοπής
- Με υδραυλικό έμβολο για αυτόματη κάθοδο της κεφαλής
- Με σύστημα υδρόψυξης κορδέλας
- Ύψος τραπέζιου 1020 mm

	90°	45°	60°	45°L
	 250	 200	 120	 150
	240 x 240	180 x 180	95 x 95	150 x 150
	310 x 210	-	120 x 95	170 x 90



• Παραδίδεται με κορδέλα κοπής

ΚΩΔΙΚΟΣ	ΙΣΧΥΣ	ΤΑΣΗ	ΤΑΧ. ΤΑΙΝΙΑΣ	ΚΟΡΔΕΛΑ	ΔΙΑΣΤΑΣΕΙΣ	ΒΑΡΟΣ	ΤΙΜΗ
420229	1500 Watt	400V	36-72 m/min	2725x27x0,9 mm	2655x1465x1235 mm	341 kg	3.850,00 €

**ΔΙΣΚΟΙ ΚΟΠΗΣ ΣΙΔΗΡΟΥ (ΚΟΒΑΛΤΙΟΥ) HSS ΒΑΡΟ**

ΚΩΔΙΚΟΣ	ΠΕΡΙΓΡΑΦΗ	Φ (mm)	F (mm)	BORE	ΔΟΝΤΙΑ	ΤΙΜΗ / ΤΕΜ
190201	ΓΕΝ.ΧΡΗΣΗΣ	200	1.8	32	Z 180BW	50,00 €
190202	ΓΕΝ.ΧΡΗΣΗΣ	225	2.0	32	Z 200BW	55,00 €
190203	ΓΕΝ.ΧΡΗΣΗΣ	250	2.0	32	Z 200BW	66,00 €
190204	ΓΕΝ.ΧΡΗΣΗΣ	275	2.0	32	Z 200BW	81,00 €
190214	ΓΕΝ.ΧΡΗΣΗΣ	300	2.5	32	Z 220BW	115,00 €
190206	ΓΕΝ.ΧΡΗΣΗΣ	315	2.5	32	Z 240BW	130,00 €
190207	ΓΕΝ.ΧΡΗΣΗΣ	350	2.5	32	Z 280BW	150,00 €
190208	ΧΟΝΤΡΟ Δ.	200	1.8	32	Z 120C	50,00 €
190209	ΧΟΝΤΡΟ Δ.	250	2.0	32	Z 120C	66,00 €
190305	ΧΟΝΤΡΟ Δ.	275	2.5	32	Z 120C	81,00 €
190205	ΧΟΝΤΡΟ Δ.	300	2.5	32	Z 140C	125,00 €
190309	ΧΟΝΤΡΟ Δ.	315	2.5	32	Z 140C	130,00 €
190311	ΧΟΝΤΡΟ Δ.	350	2.5	32	Z 160C	140,00 €

**ΔΙΣΚΟΙ ΚΟΠΗΣ ΣΙΔΗΡΟΥ (ΚΟΒΑΛΤΙΟΥ) ΧΡΥΣΟΣ ΤΙΝ**

ΚΩΔΙΚΟΣ	ΠΕΡΙΓΡΑΦΗ	Φ (mm)	F (mm)	BORE	ΔΟΝΤΙΑ	ΤΙΜΗ / ΤΕΜ
190212	ΓΕΝ.ΧΡΗΣΗΣ	250	2.0	32	Z 200BW	80,00 €
190210	ΓΕΝ.ΧΡΗΣΗΣ	275	2.5	32	Z 200BW	90,00 €
190213	ΓΕΝ.ΧΡΗΣΗΣ	300	2.5	32	Z 220BW	135,00 €
190216	ΓΕΝ.ΧΡΗΣΗΣ	315	2.5	32	Z 240BW	150,00 €
190325	ΓΕΝ.ΧΡΗΣΗΣ	350	2.5	32	Z 280BW	150,00 €
190317	ΧΟΝΤΡΟ Δ.	250	2.0	32	Z 120C	80,00 €
190215	ΧΟΝΤΡΟ Δ.	300	2.5	32	Z 140C	135,00 €
190321	ΧΟΝΤΡΟ Δ.	315	2.5	32	Z 140C	150,00 €
190401	ΧΟΝΤΡΟ Δ.	350	2.5	32	Z 160C	150,00 €

**ΚΟΡΔΕΛΕΣ ΚΟΠΗΣ ΜΕΤΑΛΛΩΝ M42 bi-metal**

ΜΗΚΟΣ	ΔΙΑΣΤΑΣΕΙΣ	ΔΟΝΤΙΑ (ΤΡΙ)	ΤΙΜΗ / ΤΕΜ
1140 mm	1140 X 13 X 0,65	10/14 - 6/10 - 4/6	21,00 €
1325 mm	1325 X 13 X 0,65	10/14 - 6/10 - 4/6	22,00 €
1470 mm	1470 X 13 X 0,65	10/14 - 6/10 - 4/6	25,00 €
1638 mm	1638 X 13 X 0,65	10/14 - 6/10 - 4/6	25,00 €
1735 mm	1735 X 13 X 0,65	10/14 - 6/10 - 4/6	25,00 €
2060 mm	2060 X 20 X 0,90	10/14 - 6/10 - 4/6	27,00 €
2080 mm	2080 X 20 X 0,90	10/14 - 6/10 - 4/6	27,00 €
2085 mm	2085 X 20 X 0,90	10/14 - 6/10 - 4/6	28,00 €
2100 mm	2100 X 19 X 0,90	10/14 - 6/10 - 4/6	30,00 €
2450 mm	2450 X 27 X 0,90	10/14 - 6/10 - 4/6	33,00 €
2480 mm	2480 X 27 X 0,90	10/14 - 6/10 - 4/6	35,00 €
2485 mm	2485 X 27 X 0,90	10/14 - 6/10 - 4/6	42,00 €
2725 mm	2725 X 27 X 0,95	10/14 - 6/10 - 4/6	36,00 €
2845 mm	2845 X 27 X 0,95	10/14 - 6/10 - 4/6	37,00 €
2925 mm	2925 X 27 X 0,95	10/14 - 6/10 - 4/6	47,00 €

**ΔΙΣΚΟΙ ΚΟΠΗΣ ΑΛΟΥΜΙΝΙΟΥ - "ΠΑΠΑΓΑΛΕ ΔΟΝΤΙ"**

Φ (mm)	ΠΑΧΟΣ	BORE	ΔΟΝΤΙΑ	ΤΙΜΗ / ΤΕΜ
250	2.0 mm	32	Z 128	50,00 €

**ΔΙΣΚΟΙ ΔΙΑΜΑΝΤΕ ΞΥΛΟΥ**

ΔΙΑΣΤΑΣΕΙΣ	ΔΟΝΤΙΑ	ΤΙΜΗ / ΤΕΜ
102 X 3,85 X 22	Z 12	48,00 €
200 X 3,2 X 30	Z 24	55,00 €
200 X 3,2 X 30	Z 48	72,00 €
250 X 3,2 X 30	Z 60	76,00 €
200 X 3,2 X 30	Z 64	84,00 €
250 X 3,2 X 30	Z 80	86,00 €
300 X 3,2 X 30	Z 72	96,00 €
300 X 3,2 X 30	Z 96	118,00 €
350 X 3,5 X 30	Z 108	118,00 €

**ΔΙΣΚΟΙ ΜΕ ΚΟΙΛΟ ΔΟΝΤΙ**

ΔΙΑΣΤΑΣΕΙΣ	ΔΟΝΤΙΑ	ΤΙΜΗ / ΤΕΜ
220 X 3,2 X 30	Z 12	86,00 €
250 X 3,2 X 30	Z 48	96,00 €
300 X 3,2 X 30	Z 60	120,00 €
350 X 3,5 X 30	Z 72	148,00 €

**ΔΙΣΚΟΙ ΔΙΑΜΑΝΤΕ ΜΕΛΑΜΙΝΗΣ**

ΔΙΑΣΤΑΣΕΙΣ	ΔΟΝΤΙΑ	ΤΙΜΗ / ΤΕΜ
200 X 3,2 X 30	Z 64	85,00 €
250 X 3,2 X 30	Z 80	100,00 €
300 X 3,2 X 30	Z 72	100,00 €
300 X 3,2 X 30	Z 96	110,00 €
350 X 3,5 X 30	Z 108	134,00 €

**ΔΙΣΚΟΙ ΧΕΙΡΟΣ**

ΔΙΑΣΤΑΣΕΙΣ	ΔΟΝΤΙΑ	ΤΙΜΗ / ΤΕΜ
150 X 3,5 X 20	Z 36	50,00 €
180 X 3,7 X 30	Z 42	55,00 €

**ΔΙΣΚΟΙ ΔΙΑΜΑΝΤΕ ΑΛΟΥΜΙΝΙΟΥ**

ΔΙΑΣΤΑΣΕΙΣ	ΔΟΝΤΙΑ	ΤΙΜΗ / ΤΕΜ
250 X 3,5 X 32	Z 80	100,00 €
300 X 3,5 X 32	Z 96	123,00 €
350 X 3,5 X 32	Z 108	145,00 €
400 X 4,0 X 32	Z 120	162,00 €
450 X 4,0 X 32	Z 128	188,00 €
500 X 4,0 X 32	Z 168	230,00 €

**ΔΙΣΚΟΙ ΠΡΟΚΟΨΕΩΣ**

ΔΙΑΣΤΑΣΕΙΣ	ΔΟΝΤΙΑ	ΤΙΜΗ / ΤΕΜ
105 X 3,3 X 20	Z 20	52,00 €
125 X 3, 4/4, 5 X 20	Z 24 Τραπεζ.	70,00 €



**ΕΠΑΓΓΕΛΜΑΤΙΚΟΙ ΔΙΔΥΜΟΙ ΤΡΟΧΟΙ  
(INDUSTRY LINE)**

- Ισχυρό μοτέρ με ποιοτικά υλικά μόνωσης για αντοχή σε καθημερινή χρήση.
- Κατάλληλος για καθημερινή χρήση σε συνεργεία, και μεσαίου μεγέθους βιοτεχνίες.

ΚΩΔΙΚΟΣ	ΤΥΠΟΣ	ΙΣΧΥΣ	ΠΕΤΡΑ	ΣΤΡΟΦΕΣ	ΤΑΣΗ	ΔΙΑΣΤΑΣΕΙΣ (ΜxΥxΠ)	ΒΑΡΟΣ	ΤΙΜΗ
420004	BG 150A	520 W	150x25x32 mm	2950 rpm	230 V	488x455x275 mm	16,0 kg	<b>155,00 €</b>
420005	BG 175A	520 W	175x25x32 mm	2950 rpm	230 V	471x261x254 mm	19,0 kg	<b>175,00 €</b>
420006	BG 200A	900 W	200x32x32 mm	2950 rpm	230 V	526x320x310 mm	30,0 kg	<b>260,00 €</b>
420092	BG 250A	900 W	250x32x32 mm	2950 rpm	230 V	540x350x315 mm	33,0 kg	<b>265,00 €</b>
420112	BG 200A 3/PH	900 W	200x32x32 mm	2950 rpm	380 V	526x320x310 mm	30,0 kg	<b>165,00 €</b>
420054	BG 250A 3/PH	900 W	250x32x32 mm	2950 rpm	380 V	540x350x315 mm	33,0 kg	<b>296,00 €</b>

**ΔΙΔΥΜΟΙ ΤΡΟΧΟΙ  
(ΗΜΙ-ΕΠΑΓΓΕΛΜΑΤΙΚΗ ΣΕΙΡΑ)**

- Ημι-επαγγελματική σειρά τροχών για χρήση σε μικρές μονάδες με μεσαία επιβάρυνση.
- Ελαφρύ, αξιόπιστο μοντέλο, ιδανικό για μεταφορά σε εξωτερικές απομακρυσμένες εργασίες.

ΚΩΔΙΚΟΣ	ΤΥΠΟΣ	ΙΣΧΥΣ	ΠΕΤΡΑ	ΣΤΡΟΦΕΣ	ΤΑΣΗ	ΔΙΑΣΤΑΣΕΙΣ (ΜxΥxΠ)	ΒΑΡΟΣ	ΤΙΜΗ
506121	BG 125 SPA	150 W	125x16x12,7 mm	2950 rpm	230 V	285x185x205 mm	4,2 kg	<b>51,00 €</b>
360928	BG 150 SPA	250 W	150x20x12,7 mm	2950 rpm	230 V	405x210x255 mm	8,2 kg	<b>69,00 €</b>

**ΔΙΔΥΜΟΙ ΤΡΟΧΟΙ (ΕΡΑΣΙΤΕΧΝΙΚΗ ΣΕΙΡΑ)**

- Οικονομικά μοντέλα για περιορισμένες εργασίες και DIY απαιτήσεις.
- Ελαφρύ, αξιόπιστο μοντέλο, ιδανικό για μεταφορά σε εξωτερικές απομακρυσμένες εργασίες.

ΚΩΔΙΚΟΣ	ΤΥΠΟΣ	ΙΣΧΥΣ	ΠΕΤΡΑ	ΣΤΡΟΦΕΣ	ΤΑΣΗ	ΔΙΑΣΤΑΣΕΙΣ (ΜxΥxΠ)	ΒΑΡΟΣ	ΤΙΜΗ
506120	BG 125 SP	150 W	125x16x12,7 mm	2950 rpm	230 V	285x185x205 mm	4,2 kg	<b>40,00 €</b>
420002	BG 150 SP	250 W	150x20x12,7 mm	2950 rpm	230 V	335x205x220 mm	6,5 kg	<b>46,00 €</b>
420003	BG 175 SP	350 W	175x20x16 mm	2950 rpm	230 V	358x242x280 mm	7,2 kg	<b>56,00 €</b>

### ΔΙΔΥΜΟΣ ΤΡΟΧΟΣ WET/DRY ΜΕ ΜΕΙΩΤΗΡΑ

- Μειωτήρας στροφών στον δεύτερο - μεγαλύτερο δίσκο από 2950 rpm σε 134 rpm.
- Ιδανικός για εργασίες ξηρού γυαλίσματος επιφανειών & υγρού γυαλίσματος στον παράλληλο τροχό με εισαγωγή νερού στην θήκη.



ΚΩΔΙΚΟΣ	ΤΥΠΟΣ	ΙΣΧΥΣ	ΠΕΤΡΑ 1Η	ΠΕΤΡΑ 2Η	ΣΤΡΟΦΕΣ	ΤΑΣΗ	ΔΙΑΣΤΑΣΕΙΣ	ΒΑΡΟΣ	ΤΙΜΗ
420096	BG 150-200AQ	520 W	150x25x32 mm	200x40x20 MM	2950 rpm	230 V	555x285x325 mm	10,5 kg	100,00 €

### ΔΙΔΥΜΟΣ ΤΡΟΧΟΣ ΤΑΙΝΙΟΛΕΙΑΝΤΗΡΑΣ

- Δίδυμος τροχός με ταινία λείανσης για επαγγελματική χρήση.
- Ισχυρό μοτέρ με ποιοτικά υλικά μόνωσης για αντοχή σε καθημερινή χρήση.



ΚΩΔΙΚΟΣ	ΤΥΠΟΣ	ΙΣΧΥΣ	ΣΤΡΟΦΕΣ	ΠΕΤΡΑ	ΤΑΙΝΙΑ	ΤΑΣΗ	ΔΙΑΣΤΑΣΕΙΣ (ΜxYxΠ)	ΒΑΡΟΣ	ΤΙΜΗ
420093	BG 150-50H	520 W	2950 rpm	150x25x12.7mm	50x686 mm	230 V	488x455x275 mm	8,0 kg	140,00 €

### ΔΙΔΥΜΟΙ ΤΡΟΧΟΙ (ΠΕΤΡΑ - ΒΟΥΡΤΣΑ)

- Δίδυμος τροχός με πέτρα λείανσης και βούρτσα ορείχαλκου για λείανση.
- Ισχυρό μοτέρ με ποιοτικά υλικά μόνωσης για αντοχή σε καθημερινή χρήση.



ΚΩΔΙΚΟΣ	ΤΥΠΟΣ	ΙΣΧΥΣ	ΠΕΤΡΑ	ΒΟΥΡΤΣΑ	ΣΤΡΟΦΕΣ	ΤΑΣΗ	ΔΙΑΣΤΑΣΕΙΣ (ΜxYxΠ)	ΒΑΡΟΣ	ΤΙΜΗ
420075	BG 150T	520 W	150x25x32 mm	150 mm	2950 rpm	230 V	471x261x254 mm	18,0 kg	175,00 €

### ΔΙΔΥΜΟΣ ΤΡΟΧΟΣ ΜΕ ΠΑΝΙ (ΚΕΤΣΕ) ΓΙΑ ΓΥΑΛΙΣΜΑ

- Ισχυρό μοτέρ με ιδιαίτερη αναφορά στο γυάλισμα σε ανοξειδωτα υλικά και επιφάνειες χαλκού.

Προαιρετικά Αξεσουάρ

- Άξονας αριστερός 16mm για κετσέ : Κωδ. 420340 (718L-16)
- Άξονας δεξιός 16mm για κετσέ : Κωδ. 420341 (718R-16)



ΚΩΔΙΚΟΣ	ΤΥΠΟΣ	ΙΣΧΥΣ	ΚΕΤΣΕΣ	ΣΤΡΟΦΕΣ	ΤΑΣΗ	ΔΙΑΣΤΑΣΕΙΣ (ΜxYxΠ)	ΒΑΡΟΣ	ΤΙΜΗ
420091	BG 200M	750 W	200x25 mm (Φ16)	2950 rpm	230 V	676x265x303 mm	15,0 kg	175,00 €



**ΠΕΤΡΕΣ ΔΙΔΥΜΩΝ ΤΡΟΧΩΝ ΛΕΙΑΝΣΗΣ**

• Οξειδίο του αλουμινίου



ΚΩΔΙΚΟΣ	ΤΥΠΟΣ	Φ ΠΕΤΡΑΣ	ΠΛΑΤΟΣ	ΑΞΟΝΑΣ	GRID	ΤΙΜΗ
506122	GW125.1613.36	125 mm	16 mm	12,7 mm	36	4,80 €
506123	GW125.1613.60	125 mm	16 mm	12,7 mm	60	4,80 €
506124	GW125.1613.80	125 mm	16 mm	12,7 mm	80	4,80 €
506111	GW150.2013.36	150 mm	20 mm	12,7 mm	36	5,90 €
506113	GW150.2013.60	150 mm	20 mm	12,7 mm	60	5,90 €
506125	GW150.2013.80	150 mm	20 mm	12,7 mm	80	5,90 €
506126	GW150.2532.36	150 mm	25 mm	32 mm	36	5,90 €
506109	GW150.2532.60	150 mm	25 mm	32 mm	60	6,90 €
506115	GW150.2532.80	150 mm	25 mm	32 mm	80	6,90 €
506128	GW175.2016.36	175 mm	20 mm	16 mm	36	6,90 €
506114	GW175.2016.60	175 mm	20 mm	16 mm	60	6,90 €
506129	GW175.2016.80	175 mm	20 mm	16 mm	80	6,90 €
506130	GW175.2532.36	175 mm	25 mm	32 mm	36	9,50 €
506116	GW175.2532.60	175 mm	25 mm	32 mm	60	9,50 €
506131	GW175.2532.80	175 mm	25 mm	32 mm	80	9,50 €
506132	GW200.3232.36	200 mm	32 mm	32 mm	36	10,00 €
506117	GW200.3232.60	200 mm	32 mm	32 mm	60	10,00 €
506133	GW200.3232.80	200 mm	32 mm	32 mm	80	10,00 €
506137	GW200.4020.36	200 mm	40 mm	20 mm	36	15,50 €
506127	GW200.4020.60	200 mm	40 mm	20 mm	60	15,50 €
506110	GW200.4020.80	200 mm	40 mm	20 mm	80	15,50 €
506134	GW250.3232.36	250 mm	32 mm	32 mm	36	20,00 €
506135	GW250.3232.60	250 mm	32 mm	32 mm	60	20,00 €

**ΚΕΤΣΕΣ ΓΥΑΛΙΣΜΑΤΟΣ ΠΟΛΛΑΠΛΩΝ ΡΑΦΩΝ (πάχος 12 x Φ12.7mm)**



ΚΩΔΙΚΟΣ	ΤΥΠΟΣ	Φ ΜΜ	ΤΙΜΗ
420349	91293-150	150mm	5,00 €
420350	91293-200	200mm	7,50 €
420351	91293-250	250mm	13,00 €

**ΚΕΤΣΕΣ ΓΥΑΛΙΣΜΑΤΟΣ ΠΟΛΛΑΠΛΩΝ ΡΑΦΩΝ (πάχος 12 x Φ12.7mm)**

ΚΩΔΙΚΟΣ	ΤΥΠΟΣ	Φ ΜΜ	ΤΙΜΗ
420347	91295-150	150mm	6,50 €
420348	91295-200	200mm	12,50 €

**ΚΕΤΣΕΣ ΓΥΑΛΙΣΜΑΤΟΣ EXTRA SOFT(-πάχος 12 x Φ12.7mm)**

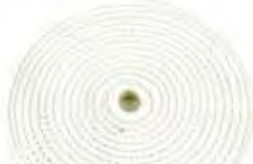

ΚΩΔΙΚΟΣ	ΤΥΠΟΣ	Φ ΜΜ	ΤΙΜΗ
420342	91292-150	150mm	6,20 €
420343	91292-200	200mm	9,50 €

**ΚΕΤΣΕΣ ΓΥΑΛΙΣΜΑΤΟΣ ΠΥΚΝΟΣ (πάχος 12 x Φ12.7mm)**

ΚΩΔΙΚΟΣ	ΤΥΠΟΣ	Φ ΜΜ	ΤΙΜΗ
420344	91294-150	150mm	5,40 €
420345	91294-200	200mm	7,80 €
420346	91294-250	250mm	14,00 €

**ΚΕΤΣΕΣ ΓΥΑΛΙΣΜΑΤΟΣ Φ200 ΜΜ (κέντρο 25 x 16mm)**

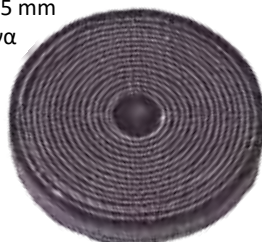
- Πάχος 25 mm
- Για άξονα 16 mm



ΚΩΔΙΚΟΣ	ΤΥΠΟΣ	Φ ΜΜ	ΤΙΜΗ
506183	BW200.2516	200mm	11,00 €

**ΒΟΥΡΤΣΑ ΟΡΕΙΧΑΛΚΟΥ Φ150 ΜΜ (κέντρο 32mm με αντάπτορα 12,7)**

ΚΩΔΙΚΟΣ	ΤΥΠΟΣ	Φ ΜΜ	ΤΙΜΗ
506173	BG150.2532	150mm	11,00 €

### ΔΙΣΚΟΙ ΛΕΙΑΝΣΗΣ ΣΙΔΗΡΟΥ

• F3DS



ΚΩΔΙΚΟΣ	ΔΙΑΣΤΑΣΕΙΣ	ΤΙΜΗ
190112	100X6,4X16 mm	1,20 €
190113	115X6,4X22 mm	1,50 €
190114	125X6,4X22 mm	1,60 €
190115	180X6,4X22 mm	2,30 €

### ΔΙΣΚΟΙ ΚΟΠΗΣ ΣΙΔΗΡΟΥ

• F3DT



ΚΩΔΙΚΟΣ	ΔΙΑΣΤΑΣΕΙΣ	ΤΙΜΗ
190109	125X2,5X22 mm	1,00 €
190110	180X3,2X22 mm	1,50 €
190111	230X3,2X22 mm	2,10 €

### ΔΙΣΚΟΙ ΠΤΕΡΥΓΙΩΝ ΖΙΡΚΟΝΙΟΥ

• M18P



ΚΩΔΙΚΟΣ	ΔΙΑΣΤΑΣΕΙΣ	ΤΙΜΗ
190120	Z80 115X22 mm	2,10 €
190121	Z100 115X22 mm	2,10 €
190122	Z120 115X22 mm	2,10 €

### ΔΙΣΚΟΙ ΛΕΙΑΝΣΗΣ ΣΙΔΗΡΟΥ



ΚΩΔΙΚΟΣ	ΔΙΑΣΤΑΣΕΙΣ	ΤΙΜΗ
190603	115X6,4X22 mm	1,80 €
190620	125X6,4X22 mm	1,90 €

### ΔΙΣΚΟΙ ΚΟΠΗΣ ΣΙΔΗΡΟΥ



ΚΩΔΙΚΟΣ	ΔΙΑΣΤΑΣΕΙΣ	ΤΙΜΗ
190600	115X2,5X22 mm	1,20 €
190601	125X2,5X22 mm	1,30 €
190619	180X3,0X22 mm	1,70 €

### ΔΙΣΚΟΙ ΠΤΕΡΥΓΙΩΝ ΖΙΡΚΟΝΙΟΥ



ΚΩΔΙΚΟΣ	ΔΙΑΣΤΑΣΕΙΣ	ΤΙΜΗ
190607	ZR80 115X22 mm	2,50 €
190609	ZR100 115X22 mm	2,50 €
190623	ZR120 115X22 mm	3,00 €
190608	ZR60 125X22 mm	3,30 €
190621	ZR80 125X22 mm	3,30 €
190622	ZR100 125X22 mm	3,30 €

### ΔΙΣΚΟΙ ΚΟΠΗΣ ΙΝΟΧ



ΚΩΔΙΚΟΣ	ΔΙΑΣΤΑΣΕΙΣ	ΤΙΜΗ
190116	115X1,0X22 mm	1,10 €
190117	125X1,0X22 mm	1,20 €

### ΔΙΣΚΟΙ ΚΟΠΗΣ ΔΟΜΙΚΩΝ ΥΛΙΚΩΝ



ΚΩΔΙΚΟΣ	ΔΙΑΣΤΑΣΕΙΣ	ΤΙΜΗ
190118	180X3,2X22 mm	1,30 €
190119	230X3,2X22 mm	2,20 €

### ΔΙΑΜΑΝΤΟΔΙΣΚΟΙ ΞΗΡΑΣ ΚΟΠΗΣ



ΚΩΔΙΚΟΣ	ΔΙΑΣΤΑΣΕΙΣ	ΤΙΜΗ
190123	115X2,2X22 mm	12,00 €

**MAESTRO ML-180V**

**Επισκόπηση**  
**450 Watt (230V/50Hz)**  
**Περιστροφή: 180 mm**  
**Κέντρα: 300 mm**

- Διακόπτης ασφαλείας άμεσης διακοπής λειτουργίας
- Διακόπτης αλλαγής φοράς περιστροφής
- Ηλεκτρονική ρύθμιση στροφών
- Ψηφιακή ένδειξη ταχύτητας περιστροφής

**MAESTRO ML-210VG**

**Επισκόπηση**  
**600 Watt (230V/50Hz)**  
**Περιστροφή: 210 mm**  
**Κέντρα: 400 mm**

- Διακόπτης ασφαλείας άμεσης διακοπής λειτουργίας
- Διακόπτης αλλαγής φοράς περιστροφής
- Ηλεκτρονική ρύθμιση στροφών
- Ψηφιακή ένδειξη ταχύτητας περιστροφής
- Ξυράφι έως 16mm

ΚΩΔΙΚΟΣ / ΤΥΠΟΣ	420132 / ML-180V	420133 / ML-210VG
ΙΣΧΥΣ ΜΟΤΕΡ	450 Watt	600 Watt
ΜΕΓ. ΠΕΡΙΣΤΡΟΦΗ ΠΑΝΩ ΑΠΟ ΤΡΑΠΕΖΙ	180 mm	210 mm
ΑΠΟΣΤΑΣΗ ΚΕΝΤΡΩΝ	300 mm	400 mm
ΦΩΛΙΑ ΑΞΟΝΑ	21 mm	21 mm
ΑΞΟΝΑΣ-ΓΛΙΣΤΡΑ	-	10 cm
ΤΑΧΥΤΗΤΑ ΠΕΡΙΣΤΡΟΦΗΣ(ΡΥΘΜΙΖΟΜΕΝΗ)	50 - 2500 rpm	50 - 2500 rpm
ΤΣΟΚ	100MM 3 ΣΙΑΓΟΝΩΝ	100MM 3 ΣΙΑΓΟΝΩΝ
ΣΥΝΔΕΣΜΟΣ ΚΩΝΟΥ ΑΞΟΝΑ ΠΕΡΙΣΤΡ.	MT3	MT3
ΜΕΤΡΙΚΑ ΣΠΕΙΡΩΜΑΤΑ	0,5 - 3 mm	0,5 - 3 mm
ΣΠΕΙΡΩΜΑΤΑ ΣΕ INCHES	10 (10 - 44 T.P.I)	10 (10 - 44 T.P.I)
ΔΙΑΣΤΑΣΕΙΣ (ΜxΠxΥ)	740x340x360 mm	840x340x360 mm
ΒΑΡΟΣ	61 kg	75 kg
ΤΙΜΗ	1.450,00 €	1.850,00 €

### MAESTRO ML-6125V

**Επισκόπηση**  
**750 Watt (230V/50Hz)**  
**Περιστροφή: 250 mm**  
**Κέντρα: 550 mm**

- Διακόπτης ασφαλείας άμεσης διακοπής λειτουργίας
- Διακόπτης αλλαγής φοράς περιστροφής
- Ηλεκτρονική ρύθμιση στροφών
- Ψηφιακή ένδειξη ταχύτητας περιστροφής



### MAESTRO ML-300

**Επισκόπηση**  
**750 Watt (400V/50Hz)**  
**Περιστροφή: 300 mm**  
**Κέντρα: 914 mm**

- Διακόπτης ασφαλείας άμεσης διακοπής λειτουργίας
- Διακόπτης αλλαγής φοράς περιστροφής
- Ηλεκτρονική ρύθμιση στροφών
- Ψηφιακή ένδειξη ταχύτητας περιστροφής
- Ξυράφι έως 25mm



ΚΩΔΙΚΟΣ / ΤΥΠΟΣ	420134 / ML-6125V	420064 / ML-300
ΙΣΧΥΣ ΜΟΤΕΡ	750 Watt	1100 Watt
ΜΕΓ. ΠΕΡΙΣΤΡΟΦΗ ΠΑΝΩ ΑΠΟ ΤΡΑΠΕΖΙ	250 mm	300 mm
ΑΠΟΣΤΑΣΗ ΚΕΝΤΡΩΝ	550 mm	914 mm
ΦΩΛΙΑ ΑΞΟΝΑ	26 mm	38 mm
ΑΞΟΝΑΣ-ΓΛΙΣΤΡΑ	13 cm	16 cm
ΤΑΧΥΤΗΤΑ ΠΕΡΙΣΤΡΟΦΗΣ(ΡΥΘΜΙΖΟΜΕΝΗ)	50 - 2500 rpm	75 - 1400 rpm
ΤΣΟΚ	120MM 3 ΣΙΑΓΟΝΩΝ	160MM 3 ΣΙΑΓΟΝΩΝ
ΣΥΝΔΕΣΜΟΣ ΚΩΝΟΥ ΑΞΟΝΑ ΠΕΡΙΣΤΡ.	MT4	MT5
ΜΕΤΡΙΚΑ ΣΠΕΙΡΩΜΑΤΑ	0,4 - 3,5 mm	36 (0,45 - 10 mm)
ΣΠΕΙΡΩΜΑΤΑ ΣΕ INCHES	10 (8 - 56 T.P.I)	36 (2,5 - 40 T.P.I)
ΔΙΑΣΤΑΣΕΙΣ (ΜxΠxΥ)	750x400x550 mm	1740x650x660 mm
ΒΑΡΟΣ	149 kg	510 kg
ΤΙΜΗ	2.350,00 €	6.500,00 €



- Για μέγγκενες δραπάνων, βλέπε ενότητα MAESTRO σελ. 351



- Με δυνατότητα περιστροφής της κεφαλής σε δύο άξονες

ΤΥΠΟΣ (ΚΩΔΙΚΟΣ)	BD13 (420070)	BD16S ΠΑΓΚΟΥ (420071)	BD16 ΔΑΠΕΔΟΥ (420069)	BD16R RADIAL (420072)
ΙΚΑΝΟΤΗΤΑ ΔΙΑΤΡΗΣΗΣ (mm)	13	16	16	16
ΤΣΟΚ / ΤΡΥΠΑΝΙ (mm)	13 (1,5 - 13)	16 (3,0 - 16)	16 (1,0 - 16)	16 (3,0 - 16)
ΙΣΧΥΣ (Watt) / ΤΑΣΗ (Volt)	350 / 220	550 / 220	600 / 230	450 / 230
ΔΙΑΔΡΟΜΗ ΤΣΟΚ (mm)	50	60	80	65
ΚΩΝΟΣ	MT2	MT2	MT2	MT2
ΟΛΙΚΟ ΥΨΟΣ (mm)	580	900	1630	730
ΔΙΑΜΕΤΡΟΣ ΚΟΛΩΝΑΣ (mm)	Φ 46	Φ 58	Φ 73	68
ΑΠΟΣΤΑΣΗ ΚΩΝΟΥ - ΚΟΛΩΝΑΣ (mm)	100	130	165	130 - 210
ΔΙΑΣΤΑΣΕΙΣ ΤΡΑΠΕΖΙΟΥ (mm)	160 x 160	Φ 260	254 x 254	210 x 320
ΤΑΧΥΤΗΤΕΣ (rpm)	5 (620-2620)	12 (300-2550)	12 (180-2740)	5
ΒΑΡΟΣ (kg)	18	35	52	40
ΤΙΜΗ	<b>135,00 €</b>	<b>245,00 €</b>	<b>375,00 €</b>	<b>435,00 €</b>

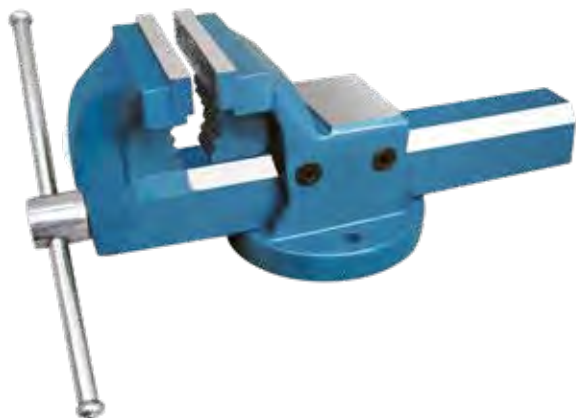

ΤΥΠΟΣ (ΚΩΔΙΚΟΣ)	BD20 ΔΑΠΕΔΟΥ (420073)	BD25 ΔΑΠΕΔΟΥ (420068)	BD32 ΔΑΠΕΔΟΥ (420067)
ΙΚΑΝΟΤΗΤΑ ΔΙΑΤΡΗΣΗΣ (mm)	20	25	32
ΤΣΟΚ / ΤΡΥΠΑΝΙ (mm)	16 (1,0 - 16)	20 (5,0 - 20)	20 (5,0 - 20)
ΙΣΧΥΣ (Watt) / ΤΑΣΗ (Volt)	850 / 220	1100 / 230	1500 / 230
ΔΙΑΔΡΟΜΗ ΤΣΟΚ (mm)	80	80	120
ΚΩΝΟΣ	MT2	MT3	MT4
ΟΛΙΚΟ ΥΨΟΣ (mm)	1635	1635	1710
ΔΙΑΜΕΤΡΟΣ ΚΟΛΩΝΑΣ (mm)	Φ 73	Φ 80	Φ 92
ΑΠΟΣΤΑΣΗ ΚΩΝΟΥ - ΚΟΛΩΝΑΣ (mm)	170	215	255
ΔΙΑΣΤΑΣΕΙΣ ΤΡΑΠΕΖΙΟΥ (mm)	305 x 305	356 x 356	475 x 425
ΤΑΧΥΤΗΤΕΣ (rpm)	12 (180-2740)	16 (160-3000)	12 (120-3480)
ΒΑΡΟΣ (kg)	62	81	120
<b>ΤΙΜΗ</b>	<b>505,00 €</b>	<b>700,00 €</b>	<b>980,00 €</b>

**ΜΕΓΓΕΝΗ ΠΑΓΚΟΥ ΜΕ ΣΤΑΘΕΡΗ ΒΑΣΗ**

- Ανθεκτικές μέγγκενες πάγκου βαρέως τύπου για μεγάλο εύρος εργασιών σε βιοτεχνίες, συνεργεία και χώρους εργασίας με επαγγελματικές απαιτήσεις.
  - Με ενσωματωμένο αμόνι και σιαγόνες για συγκράτηση σωλήνων
  - Υλικό κατασκευής: Χυτοσίδηρος σφαιροειδούς γραφίτη με σφυρίλατη βαφή πούδρας για ανθεκτικότητα σε φθορές και οξείδωση.
- Διαστάσεις Σιαγόνων (ΜxΠxΥ):  
 MBV-125PVG: 125x12x23mm  
 MBV-150PVG: 150x12x23mm

ΚΩΔΙΚΟΣ	ΤΥΠΟΣ	ΑΝΟΙΓΜΑ	ΒΑΣΗ	ΒΑΡΟΣ	ΤΙΜΗ
400408	MBV-125PVG	160 mm	ΣΤΑΘΕΡΗ	11 kg	<b>95,00 €</b>
400409	MBV-150PVG	200 mm	ΣΤΑΘΕΡΗ	19 kg	<b>145,00 €</b>

**ΜΕΓΓΕΝΗ ΠΑΓΚΟΥ ΜΕ ΣΤΑΘΕΡΗ ΒΑΣΗ**

- Ανθεκτικές μέγγκενες πάγκου για μεγάλο εύρος εργασιών σε βιοτεχνίες, συνεργεία και χώρους εργασίας με επαγγελματικές απαιτήσεις.
  - Με σταθερή βάση
  - Με ενσωματωμένο αμόνι
  - Υλικό κατασκευής: Χυτοσίδηρος σφαιροειδούς γραφίτη με σφυρίλατη βαφή πούδρας για ανθεκτικότητα σε φθορές και οξείδωση.
- Διαστάσεις Σιαγόνων (ΜxΠxΥ):  
 MBV-125P: 125x12x23mm  
 MBV-150P: 150x12x23mm

ΚΩΔΙΚΟΣ	ΤΥΠΟΣ	ΑΝΟΙΓΜΑ	ΒΑΣΗ	ΒΑΡΟΣ	ΤΙΜΗ
400410	MBV-125P	140 mm	ΣΤΑΘΕΡΗ	10 kg	<b>85,00 €</b>
400411	MBV-150P	165 mm	ΣΤΑΘΕΡΗ	13 kg	<b>115,00 €</b>
400403	MBV-175	175 mm	ΣΤΑΘΕΡΗ	20 kg	<b>185,00 €</b>

**ΜΕΓΓΕΝΗ ΠΑΓΚΟΥ ΜΕ ΠΕΡΙΣΤΡΕΦΟΜΕΝΗ ΒΑΣΗ**

- Ανθεκτικές μέγγκενες για μεγάλο εύρος εργασιών σε βιοτεχνίες, συνεργεία και χώρους εργασίας με επαγγελματικές απαιτήσεις.
- Με περιστρεφόμενη βάση
- Με ενσωματωμένο αμόνι και σιαγόνες για συγκράτηση σωλήνων

ΚΩΔΙΚΟΣ	ΤΥΠΟΣ	ΑΝΟΙΓΜΑ	ΒΑΣΗ	ΒΑΡΟΣ	ΤΙΜΗ
400404	MBVR-125	125 mm	ΠΕΡ/ΜΕΝΗ	12,0 kg	<b>105,00 €</b>
400405	MBVR-150	150 mm	ΠΕΡ/ΜΕΝΗ	21,7 kg	<b>150,00 €</b>
400406	MBVR-175	175 mm	ΠΕΡ/ΜΕΝΗ	22,8 kg	<b>175,00 €</b>

**ΜΕΓΓΕΝΗ ΚΟΛΩΝΑΤΩΝ ΔΡΑΠΑΝΩΝ**

- Οικονομικές μέγγενες δραπάνων (κολωνάτα & παγκου) για χρήση σε μηχανουργεία και χώρους εργασίας με ημιεπαγγελματικές απαιτήσεις.

ΚΩΔΙΚΟΣ	360920	420053	360922	420055
ΤΥΠΟΣ	AM 30	AM 40	AM 50	AM 60
ΣΙΑΓΩΝΑ x ΑΝΟΙΓΜΑ mm	75 x 60	100 x 80	125 x 100	145 x 150
ΠΛΑΤΟΣ ΣΤΗΡΙΞΗΣ	140 mm	170 mm	190 mm	220 mm
ΒΑΡΟΣ	1,8 kg	2,5 kg	3,7 kg	6,5 kg
ΤΙΜΗ	18,00 €	24,00 €	34,00 €	39,00 €

**MAESTRO**  
INDUSTRIAL EQUIPMENT

**ΑΜΟΝΙ ΜΕ ΔΙΠΛΟ ΕΜΒΟΛΟ**

- Αμόνι καθαρού χυτοσίδηρου με διπλό εμβολο εργασίας. Στιβαρό και ανθεκτικό για καθημερινή χρήση.

ΚΩΔΙΚΟΣ	ΤΥΠΟΣ	ΒΑΡΟΣ	ΥΛΙΚΟ	ΤΙΜΗ
400407	MCA-30	30 kg	ΧΥΤΟΣΙΔΗΡΟΣ	180,00 €

**MAESTRO**  
INDUSTRIAL EQUIPMENT

**ΨΑΛΙΔΙ ΛΑΜΑΡΙΝΑΣ ΤΥΠΟΥ 2BR 6**

ΚΩΔΙΚΟΣ	400022
ΙΚΑΝΟΤΗΤΑ ΚΟΠΗΣ	ΛΑΜΑΚΙ 6 mm
ΛΑΜΑΡΙΝΑ	70 X 6 mm
ΒΕΡΓΑ	13 mm
ΜΕΓΕΘΟΣ ΛΑΜΑΣ	180 mm
ΒΑΡΟΣ	18,0 kg
ΤΙΜΗ	300,00 €

**ΨΑΛΙΔΙ ΛΑΜΑΡΙΝΑΣ ΤΥΠΟΥ 5RP 10**

ΚΩΔΙΚΟΣ	400025
ΙΚΑΝΟΤΗΤΑ ΚΟΠΗΣ	ΛΑΜΑΚΙ 10 mm
ΛΑΜΑΡΙΝΑ	90 X 8 mm
ΒΕΡΓΑ	22 mm
ΤΕΤΡΑΓΩΝΟ	20 mm
ΓΩΝΙΑ	60 X 7 mm
ΒΑΡΟΣ	105,0 kg
ΤΙΜΗ	1.100,00 €





**ΜΑΓΝΗΤΙΚΟ ΔΡΑΠΑΝΟ 1550W - Φ35 MM  
MAESTRO SCY-35HD**
**Βασικά Χαρακτηριστικά**

- Ελαφρύ, ικανό για ημι-επαγγελματική χρήση σε μεταλλικές επιφάνειες.
- Το εξάρτημα κοπής πρέπει να αλλάζει κάθε φορά που το μήκος του είναι μικρότερο από 12mm από το τσοκ του εργαλείου.
- Με προστασία βραχυκυκλώματος & προοδευτική εκκίνηση
- Σύστημα ψύξης στο πάνω μέρος

**ΒΑΣΙΚΑ ΧΑΡΑΚΤΗΡΙΣΤΙΚΑ ΕΡΓΑΣΙΑΣ**

- Διάτρηση με ποτηροκορώνα (max) : Φ 35 mm
- Διάτρηση με τρυπάνι (max) : Φ 13 mm
- Διάτρηση με τρυπάνι βρύσης : M18
- Βάθος διάτρησης με ποτηροκορώνα : 30 cm
- Στροφές : 100-830 rpm
- Μονοφασικό
- Παραδίδεται με τσοκ, χωρίς ανταλλακτικό τρυπάνι

ΚΩΔΙΚΟΣ	ΙΣΧΥΣ	ΙΚΑΝ. ΜΑΓΝΗΤΗ	ΜΕΓΙΣΤΗ ΔΙΑΔΡΟΜΗ	ΣΤΡΟΦΕΣ	ΒΑΡΟΣ	ΤΙΜΗ
420181	1550 Watt	14800 Nm	135 mm	100 - 830 rpm	12,5 kg	<b>735,00 €</b>

**ΜΑΓΝΗΤΙΚΟ ΔΡΑΠΑΝΟ 1700W - Φ48 MM  
MAESTRO KCY-48**
**Βασικά Χαρακτηριστικά**

- Ισχυρό μοτέρ 1700 Watt για χρήση σε μεταλλικές επιφάνειες με υψηλές απαιτήσεις διάτρησης.
- Το εξάρτημα κοπής πρέπει να αλλάζει κάθε φορά που το μήκος του είναι μικρότερο από 12mm από το τσοκ του εργαλείου.
- Πάνελ διπλής προστασίας, προστασία βραχ. & προοδευτική εκκίνηση
- Σύστημα ψύξης στο πάνω μέρος

**ΒΑΣΙΚΑ ΧΑΡΑΚΤΗΡΙΣΤΙΚΑ ΕΡΓΑΣΙΑΣ**

- Διάτρηση με ποτηροκορώνα (max) : Φ 48 mm
- Διάτρηση με τρυπάνι (max) : Φ 22 mm
- Διάτρηση με τρυπάνι βρύσης : M22
- Βάθος διάτρησης με ποτηροκορώνα : 30 mm
- Δύο ταχύτητες με ρύθμιση στροφών : 100-290 rpm / 510 rpm
- Μονοφασικό
- Παραδίδεται με τσοκ, χωρίς ανταλλακτικό τρυπάνι

ΚΩΔΙΚΟΣ	ΙΣΧΥΣ	ΙΚΑΝ. ΜΑΓΝΗΤΗ	ΜΕΓΙΣΤΗ ΔΙΑΔΡΟΜΗ	ΣΤΡΟΦΕΣ	ΒΑΡΟΣ	ΤΙΜΗ
420116	1700 Watt	14500 Nm	200 mm	100 - 320 / 560 rpm	15,5 kg	<b>1.060,00 €</b>

### ΚΑΡΟΤΙΕΡΑ ΔΙΑΤΡΗΣΗΣ 1900W - Φ132 MM MAESTRO MCD-18/2 EBM

#### Βασικά Χαρακτηριστικά

- Υποδοχή για σύνδεση με νερό.
- Ικανότητα διάτρησης σε μπετόν : έως Φ 80 mm (max)
- Ικανότητα διάτρησης σε τοιχοποιία : έως Φ 132 mm (max)
- Στροφές 720 - 1200 rpm & 1000 - 1750 rpm.
- Παραδίδεται με βάση πάκτωσης, ρυθμιζόμενης κλίσης.
- Ράγα αλουμινίου, βάση μαντεμένη
- Μονοφασικό (ασφάλεια 17Α)
- Παραδίδεται χωρίς ανταλλακτική κορώνα - τρυπάνι



ΚΩΔΙΚΟΣ	ΙΣΧΥΣ	ΙΚΑΝ. ΔΙΑΤΡΗΣΗΣ	ΣΠΕΙΡΩΜΑ UNC	ΤΑΧΥΤΗΤΕΣ	ΒΑΡΟΣ	ΤΙΜΗ
420120	1900 Watt	132 mm	M16x2 & 1-1/4	2	4,5 + 14,0 kg	650,00 €

### ΚΑΡΟΤΙΕΡΑ ΔΙΑΤΡΗΣΗΣ 4000W - Φ205 MM MAESTRO MCD-2050

#### Βασικά Χαρακτηριστικά

- Υποδοχή για σύνδεση με νερό.
- Ικανότητα διάτρησης σε οπλισμένο σκυρόδεμα : έως Φ 205 mm (max)
- Διαθέτει διακόπτη ατομικής προστασίας PRCD.
- Παραδίδεται με βάση πάκτωσης, ρυθμιζόμενης κλίσης.
- Ράγα σιδήρου, βάση μαντεμένη
- Μονοφασικό (ασφάλεια 36Α)
- Παραδίδεται χωρίς ανταλλακτική κορώνα - τρυπάνι



ΚΩΔΙΚΟΣ	ΙΣΧΥΣ	ΙΚΑΝ. ΔΙΑΤΡΗΣΗΣ	ΣΠΕΙΡΩΜΑ UNC	ΣΤΡΟΦΕΣ	ΒΑΡΟΣ	ΤΙΜΗ
420119	4000 Watt	205 mm	1-1/4	670 rpm	22 kg	900,00 €

### ΚΑΡΟΤΙΕΡΑ ΔΙΑΤΡΗΣΗΣ 4350W - Φ255 MM MAESTRO MCD-2550 BCE

#### Βασικά Χαρακτηριστικά

- Υποδοχή για σύνδεση με νερό.
- Ικανότητα διάτρησης σε οπλισμένο σκυρόδεμα : έως Φ 255 mm (max)
- Διαθέτει διακόπτη ατομικής προστασίας PRCD.
- Παραδίδεται με βάση πάκτωσης, ρυθμιζόμενης κλίσης.
- Μονοφασικό (ασφάλεια 39.5Α)
- Παραδίδεται χωρίς ανταλλακτική κορώνα - τρυπάνι



ΚΩΔΙΚΟΣ	ΙΣΧΥΣ	ΙΚΑΝ. ΔΙΑΤΡΗΣΗΣ	ΣΠΕΙΡΩΜΑ UNC	ΣΤΡΟΦΕΣ	ΒΑΡΟΣ	ΤΙΜΗ
420118	4350 Watt	255 mm	1-1/4	100-570/890 rpm	30 kg	1.050,00 €

**NEW**

**ΓΩΝΙΑΚΟΣ ΤΡΟΧΟΣ  
(MAG-125)**

- Εργονομικός σχεδιασμός για εντατική χρήση
- Soft Grip για άνετο κράτημα
- Καλώδιο: 2m
- Διαστάσεις: 33,4 x 10 x 14 cm
- Βάρος: 2,0 kg

ΚΩΔΙΚΟΣ	ΙΣΧΥΣ	Φ ΔΙΣΚΟΥ	ΣΤΡΟΦΕΣ	ΤΙΜΗ
420231	800W	125 mm	11.000 rpm	<b>39,00 €</b>

**NEW**

**ΓΩΝΙΑΚΟΣ ΤΡΟΧΟΣ  
(MAG-125E)**

- Προστασία επανεκκίνησης μετά από διακοπή ρεύματος
- Εργονομικός σχεδιασμός για εντατική χρήση
- Soft Grip για άνετο κράτημα
- Καλώδιο: 2m
- Διαστάσεις: 32 x 14,5 x 11,5 cm
- Βάρος: 2,2 kg

ΚΩΔΙΚΟΣ	ΙΣΧΥΣ	Φ ΔΙΣΚΟΥ	ΣΤΡΟΦΕΣ	ΤΙΜΗ
420232	950W	125 mm	11.000 rpm	<b>47,00 €</b>

**NEW**

**ΓΩΝΙΑΚΟΣ ΤΡΟΧΟΣ  
(MAG-125ES)**

- Με ηλεκτρονική ρύθμιση στροφών
- Εργονομικός σχεδιασμός για εντατική χρήση
- Soft Grip για άνετο κράτημα
- Καλώδιο: 2m
- Διαστάσεις: 34 x 12 x 11 cm
- Βάρος: 2,2 kg

ΚΩΔΙΚΟΣ	ΙΣΧΥΣ	Φ ΔΙΣΚΟΥ	ΣΤΡΟΦΕΣ	ΤΙΜΗ
420233	1100W	125 mm	0-11.000 rpm	<b>60,00 €</b>

**NEW**

**ΓΩΝΙΑΚΟΣ ΤΡΟΧΟΣ  
(MAG-230EV)**

- Soft Start
- Αντικραδασμική και αντιολισθητική λαβή
- Εργονομικός σχεδιασμός για εντατική χρήση
- Περιστρεφόμενη λαβή
- Καλώδιο: 2m
- Διαστάσεις: 52 x 12,5 x 16,5 cm
- Βάρος: 5,5 kg

ΚΩΔΙΚΟΣ	ΙΣΧΥΣ	Φ ΔΙΣΚΟΥ	ΣΤΡΟΦΕΣ	ΤΙΜΗ
420234	2400W	230 mm	6.000 rpm	<b>110,00 €</b>

### ΠΙΣΤΟΛΕΤΟ SDS PLUS - 7 Joule / 5,3KG (SKR-732)

- 4 Λειτουργιών με λίπανση γράσου.
- Αντικραδασμική κύρια λαβή αντιολισθητικής επίστρωσης
- Εργονομικός σχεδιασμός για εντατική χρήση
- Ρυθμιζόμενη λειτουργία ταχύτητας
- VARIOUS LOCK: Δυνατότητα ασφάλισης του καλεμιού σε 12 θέσεις
- Διαστάσεις.: 420x245x340 mm
- Βάρος: 5,3 kg



Συνοδεύεται με 1 τρυπανί, 1 καλέμι, 1 βελόνι, σε βαλιτσάκι μεταφοράς

ΚΩΔΙΚΟΣ	ΙΣΧΥΣ	ΙΣΧ. ΚΡΟΥΣ.	ΤΑΧΥΤΗΤΑ	ΚΡΟΥΣΕΙΣ	ΔΙΑΤΡΗΣΗ	ΤΙΜΗ
420223	1500W	7J	0-950 rpm	0-4300 bmp	32mm	135,00 €

### ΠΙΣΤΟΛΕΤΟ SDS MAX - 9 Joule / 7,4KG (SKR-940)

- 4 Λειτουργιών με κίνηση με λίπανση γράσου.
- Αντικραδασμική κύρια λαβή αντιολισθητικής επίστρωσης
- Εργονομικός σχεδιασμός για εντατική χρήση
- Ρυθμιζόμενη λειτουργία ταχύτητας
- VARIOUS LOCK: Δυνατότητα ασφάλισης του καλεμιού σε 12 θέσεις
- Ποτηροκορώνα: 90 mm
- Διαστάσεις.: 500x150x390 mm
- Βάρος: 7,4 kg



Συνοδεύεται με 2 τρυπανάκια, 1 καλέμι, 1 βελόνι, σε βαλιτσάκι μεταφοράς

ΚΩΔΙΚΟΣ	ΙΣΧΥΣ	ΙΣΧ. ΚΡΟΥΣ.	ΤΑΧΥΤΗΤΑ	ΚΡΟΥΣΕΙΣ	ΔΙΑΤΡΗΣΗ	ΤΙΜΗ
420224	1250W	9J	150-500 rpm	1500-4700 bmp	40mm	225,00 €

### ΣΚΑΠΤΙΚΟ - ΚΑΤΕΔΑΦΙΣΤΙΚΟ SDS MAX - 25 Joule / 10,4KG (SKD-2518)

- Αντικραδασμική και αντιολισθητική λαβή με κίνηση με λίπανση γράσου.
- Εργονομικός σχεδιασμός για εντατική χρήση
- Ρυθμιζόμενη λειτουργία ταχύτητας
- VARIOUS LOCK: Δυνατότητα ασφάλισης του καλεμιού σε 12 θέσεις
- Ηλεκτρονική ρύθμιση στροφών με λειτουργία constant speed, soft start
- Διαστάσεις.: 400x160x640 mm
- Βάρος: 10,4 kg



Συνοδεύεται με 1 εξαγωνικό κλειδί, 1 βελόνι, 1 καλέμι, 1 δοχείο γράσου, 1 σετ καρβουνάκια, σε βαλιτσάκι μεταφοράς

ΚΩΔΙΚΟΣ	ΙΣΧΥΣ	ΙΣΧΥΣ ΚΡΟΥΣΗΣ	ΚΡΟΥΣΕΙΣ	ΤΙΜΗ
420225	1500W	25J	900-2100 bmp	290,00 €

### ΣΚΑΠΤΙΚΟ - ΚΑΤΕΔΑΦΙΣΤΙΚΟ HEX 30 - 55 Joule / 16,3KG (SKD-5530)

- Soft Start, Auto Lock Switch με κίνηση με λίπανση γράσου.
- Αντικραδασμική και αντιολισθητική λαβή
- Σταθερή λειτουργία που εξασφαλίζει μεγαλύτερη απόδοση
- Μεταλλικό περίβλημα για υψηλότερη απόδοση και αξιοπιστία
- 360° οριζόντια έως 180° κάθετης ρύθμισης πρόσθετη λαβή για ευέλικτη λειτουργία
- Διαστάσεις.: 365x185x830 mm
- Βάρος: 16,3 kg



Συνοδεύεται με 1 καλέμι, 1 βελόνι, σε βαλίτσα μεταφοράς

ΚΩΔΙΚΟΣ	ΙΣΧΥΣ	ΙΣΧΥΣ ΚΡΟΥΣΗΣ	ΚΡΟΥΣΕΙΣ	ΤΙΜΗ
420226	1600W	55J	1900 bmp	360,00 €

**12V**  
MAX 2.0AH

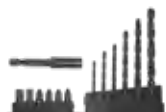

**ΚΡΟΥΣΤΙΚΟ ΔΡΑΠΑΝΟΚΑΤΣΑΒΙΔΟ 12 VOLT  
(MCD-12V)**

- 2 Μπαταρίες λιθίου 12V 2 Ah
- 1 ταχυφορτιστής
- Ενσωματωμένο LED εργασίας
- Ένδειξη ποσοστού μπαταρίας 3 επιπέδων
- Ρύθμιση 18+1+1

ΚΩΔΙΚΟΣ	420203
ΤΑΣΗ	12 V
ΣΤΡΟΦΕΣ	0-400/0-1400 rpm
ΙΣΧΥΣ ΚΡΟΥΣΗΣ	0-21000 bpm
ΡΟΠΗ	28 Nm
ΤΣΟΚ	10 mm
ΒΑΡΟΣ ΜΕ ΜΠΑΤΑΡΙΑ	1,6 kg
<b>ΤΙΜΗ</b>	<b>80,00 €</b>

**20V**  
MAX 4.0AH



**ΚΡΟΥΣΤΙΚΟ ΔΡΑΠΑΝΟΚΑΤΣΑΒΙΔΟ 20 VOLT  
(MCD-20V/TC)**

- 2 Μπαταρίες λιθίου 4 Ah με ένδειξη φόρτισης
- 1 ταχυφορτιστής μιας ώρας με βάση (22V 4.0 Ah)
- Μεταλλικό ταχυσόκ 13mm (στο κρουστικό δράπανο)
- Ενσωματωμένο LED εργασίας
- Ρύθμιση 15+1+1

ΚΩΔΙΚΟΣ	420215
ΤΑΣΗ	20 V
ΣΤΡΟΦΕΣ	0-400/0-19500 rpm
ΙΣΧΥΣ ΚΡΟΥΣΗΣ	0-21000 bpm
ΡΟΠΗ	58 Nm
ΤΣΟΚ	13 mm
ΒΑΡΟΣ ΜΕ ΜΠΑΤΑΡΙΑ	2,1 kg
<b>ΤΙΜΗ</b>	<b>180,00 €</b>

**20V**  
MAX 4.0AH



**ΣΕΤ ΚΡΟΥΣΤΙΚΟ ΔΡΑΠΑΝΟΚΑΤΣΑΒΙΔΟ - ΠΑΛΜΙΚΟ ΚΑΤΣΑΒΙΔΙ 20 VOLT (MCK-20V KIT)**

- 2 Μπαταρίες λιθίου 4 Ah με ένδειξη φόρτισης
- 1 ταχυφορτιστής μιας ώρας με βάση (22V 4.0 Ah)
- Μεταλλικό ταχυσόκ 13mm (στο κρουστικό δράπανο)
- Ενσωματωμένο LED εργασίας

ΚΩΔΙΚΟΣ: 420200	ΚΡΟΥΣΤΙΚΟ ΔΡΑΠΑΝΟΚΑΤΣΑΒΙΔΟ	ΠΑΛΜΙΚΟ ΚΑΤΣΑΒΙΔΙ
ΤΑΣΗ	20 V	20 V
ΣΤΡΟΦΕΣ	0-400/0-19500 rpm	0-2400 rpm
ΙΣΧΥΣ ΚΡΟΥΣΗΣ	0-21000 bpm	0-3200 bpm
ΡΟΠΗ	58 Nm	250 Nm
ΤΣΟΚ	13 mm	1/4"
ΒΑΡΟΣ ΜΕ ΜΠΑΤΑΡΙΑ	2,1 kg	1,7 kg
<b>ΤΙΜΗ</b>	<b>200,00 €</b>	



### BRUSHLESS ΚΡΟΥΣΤΙΚΟ ΔΡΑΠΑΝΟΚΑΤΣΑΒΙΔΟ 20 VOLT (MCD-20BL)

- 2 Μπαταρίες λιθίου 5 Ah με ένδειξη φόρτισης
- 1 ταχυφορτιστής μιας ώρας (22V 4.0 Ah)
- Μεταλλικό ταχυσόκ 13mm
- Ενσωματωμένο LED εργασίας
- Ρύθμιση 21+3

ΚΩΔΙΚΟΣ	420204
ΤΑΣΗ	20 V
ΣΤΡΟΦΕΣ	0-450/0-2000 rpm
ΙΣΧΥΣ ΚΡΟΥΣΗΣ	0-30000 bpm
ΡΟΠΗ	55 Nm
ΤΣΟΚ	13 mm
ΒΑΡΟΣ ΜΕ ΜΠΑΤΑΡΙΑ	2,1 kg
ΤΙΜΗ	225,00 €



### ΣΕΤ BRUSHLESS ΚΡΟΥΣΤΙΚΟ ΔΡΑΠΑΝΟΚΑΤΣΑΒΙΔΟ - ΠΑΛΜΙΚΟ ΚΑΤΣΑΒΙΔΙ 20 VOLT (MCK-20BL KIT)

- 2 Μπαταρίες λιθίου 5 Ah με ένδειξη φόρτισης
- 1 ταχυφορτιστής μιας ώρας με βάση (22V 4.0 Ah)
- Μεταλλικό ταχυσόκ 13mm (στο κρουστικό δράπανο)
- Ενσωματωμένο LED εργασίας

ΚΩΔΙΚΟΣ: 420201	ΚΡΟΥΣΤΙΚΟ ΔΡΑΠΑΝΟΚΑΤΣΑΒΙΔΟ	ΠΑΛΜΙΚΟ ΚΑΤΣΑΒΙΔΙ
ΤΑΣΗ	20 V	20 V
ΣΤΡΟΦΕΣ	0-450/0-2000 rpm	0-2500 rpm
ΙΣΧΥΣ ΚΡΟΥΣΗΣ	0-30000 bpm	0-3300 bpm
ΡΟΠΗ	60 Nm	280 Nm
ΤΣΟΚ	13 mm	1/4"
ΒΑΡΟΣ ΜΕ ΜΠΑΤΑΡΙΑ	2,1 kg	1,7 kg
ΤΙΜΗ	310,00 €	



### ΜΠΑΤΑΡΙΕΣ ΕΠΑΝΑΦΟΡΤΙΖΟΜΕΝΩΝ ΕΡΓΑΛΕΙΩΝ



420216      420217      420218      420219

ΚΩΔΙΚΟΣ	420216	420217	420218	420219
ΤΑΣΗ	12V	20V	20V	20V
ΧΩΡΗΤΙΚΟΤΗΤΑ	2Ah	2Ah	4Ah	5Ah
ΤΙΜΗ	23,00 €	35,00 €	59,00 €	70,00 €

### ΤΑΧΥΦΟΡΤΙΣΤΕΣ ΕΠΑΝΑΦΟΡΤΙΖΟΜΕΝΩΝ ΕΡΓΑΛΕΙΩΝ



420220      420221      420222

ΚΩΔΙΚΟΣ	420220	420221	420222
ΕΞΟΔΟΣ	13.5V 1.5A	22V 2.2A	22V 4.0A
ΤΙΜΗ	15,00 €	22,00 €	25,00 €

**20V**  
MAX 5.0Ah  
BRUSHLESS



### BRUSHLESS ΜΠΟΥΛΟΝΟΚΛΕΙΔΟ 20 VOLT (MCF-20BL)

- 1 Μπαταρία λιθίου 5 Ah με ένδειξη φόρτισης
- 1 ταχυφορτιστής μιας ώρας με βάση (22V 4.0 Ah)
- Ενσωματωμένο LED εργασίας

ΚΩΔΙΚΟΣ	420207
ΤΑΣΗ	20 V
ΣΤΡΟΦΕΣ	0-2500 rpm
ΙΣΧΥΣ ΚΡΟΥΣΗΣ	0-3300 bpm
ΡΟΠΗ (ΒΙΔΩΜΑ-ΞΕΒΙΔ.)	350 Nm
ΤΣΟΚ	1/2"
ΒΑΡΟΣ ΜΕ ΜΠΑΤΑΡΙΑ	2,0 kg
<b>ΤΙΜΗ</b>	<b>190,00 €</b>

**20V**  
MAX 5.0Ah  
BRUSHLESS



### BRUSHLESS ΓΩΝΙΑΚΟΣ ΤΡΟΧΟΣ 125mm 20 VOLT (MCG-20BL)

- 1 Μπαταρία λιθίου 5 Ah με ένδειξη φόρτισης
- 1 ταχυφορτιστής μιας ώρας με βάση (22V 4.0 Ah)
- Ενσωματωμένο LED εργασίας
- Μεταλλικό κιβώτιο γραναζιών
- Κλείδωμα δίσκου με μπουτόν
- Ηλεκτρονική προστασία από υπερφόρτωση

ΚΩΔΙΚΟΣ	420208
ΤΑΣΗ	20 V
ΣΤΡΟΦΕΣ	8500 rpm
ΣΠΕΙΡΩΜΑ ΑΞΟΝΑ	M14
ΔΙΑΜΕΤΡΟΣ ΔΙΣΚΟΥ	125 mm
ΒΑΡΟΣ ΜΕ ΜΠΑΤΑΡΙΑ	2,4 kg
<b>ΤΙΜΗ</b>	<b>185,00 €</b>

- Thick 6mm
- Bore 22.23

**20V**  
MAX 5.0Ah  
BRUSHLESS



### ΠΕΡΙΣΤΡΟΦΙΚΟ ΠΙΣΤΟΛΕΤΟ SDS PLUS 20 VOLT (MCH-20BL)

- 2 Μπαταρίες λιθίου 5 Ah με ένδειξη φόρτισης
- 1 ταχυφορτιστής μιας ώρας με βάση (22V 4.0 Ah)
- Μεταλλικό ταχυσόκ 13mm (στο κρουστικό δράπανο)
- Ενσωματωμένο LED εργασίας

ΚΩΔΙΚΟΣ	420209
ΤΑΣΗ	20 V
ΣΤΡΟΦΕΣ (NO LOAD)	0-1400 rpm
ΕΝΕΡΓΕΙΑ ΚΡΟΥΣΗΣ	2,2 Joule
ΔΙΑΤΡΗΣΗ ΑΤΣΑΛΙ / ΜΠΕΤΟΝ / ΞΥΛΟ	13/22/28 mm
ΒΑΡΟΣ ΜΕ ΜΠΑΤΑΡΙΑ	3,4 kg
<b>ΤΙΜΗ</b>	<b>255,00 €</b>

### BRUSHLESS ΚΡΟΥΣΤΙΚΟ ΔΡΑΠΑΝΟΚΑΤΣΑΒΙΔ 20 VOLT(MCD-20BL/T)

- Μεταλλικό ταχυτσόκ 13mm
- Ενσωματωμένο LED εργασίας

ΚΩΔΙΚΟΣ	420205
ΤΑΣΗ	20 V
ΣΤΡΟΦΕΣ	0-450/0-2000 rpm
ΙΣΧΥΣ ΚΡΟΥΣΗΣ	0-30000 bpm
ΡΟΠΗ	55 Nm
ΤΣΟΚ	13 mm
ΒΑΡΟΣ ΜΕ ΜΠΑΤΑΡΙΑ	2,1 kg
ΤΙΜΗ	85,00 €

**20V**  
ΣΩΜΑ  
BRUSHLESS



### BRUSHLESS ΠΑΛΜΙΚΟ ΚΑΤΣΑΒΙΔΙ 20 VOLT (MCF-20BL/T)

- Μοτέρ Brushless (χωρίς καρβουνάκια)
- Ενσωματωμένο LED εργασίας
- Μετάδοση τριών ταχυτήτων για βέλτιστο έλεγχο ταχύτητας
- Εργονομική μαλακή λαβή και ροπή

ΚΩΔΙΚΟΣ	420206
ΤΑΣΗ	20 V
ΣΤΡΟΦΕΣ	0-2500 rpm
ΙΣΧΥΣ ΚΡΟΥΣΗΣ	0-3300 bpm
ΡΟΠΗ	280 Nm
ΤΣΟΚ	1/4"
ΒΑΡΟΣ ΜΕ ΜΠΑΤΑΡΙΑ	1,7 kg
ΤΙΜΗ	75,00 €

**20V**  
ΣΩΜΑ  
BRUSHLESS



### ΚΡΟΥΣΤΙΚΟ ΔΡΑΠΑΝΟΚΑΤΣΑΒΙΔΟ 20 VOLT (MCD-20V/T)

- Μεταλλικό ταχυτσόκ 13mm (στο κρουστικό δράπανο)
- Ενσωματωμένο LED εργασίας

ΚΩΔΙΚΟΣ	420202
ΤΑΣΗ	20 V
ΣΤΡΟΦΕΣ	0-400/0-19500 rpm
ΙΣΧΥΣ ΚΡΟΥΣΗΣ	0-21000 bpm
ΡΟΠΗ	58 Nm
ΤΣΟΚ	13 mm
ΒΑΡΟΣ ΜΕ ΜΠΑΤΑΡΙΑ	2,1 kg
ΤΙΜΗ	48,00 €

**20V**  
ΣΩΜΑ





**ΦΑΛΤΣΟΠΡΙΟΝΑ ΞΥΛΟΥ - ΑΛΟΥΜΙΝΙΟΥ**

**COMPA JET2300 (Φ300 MM) ΦΑΛΤΣΟΠΡΙΟΝΟ ΑΛΟΥΜΙΝΙΟΥ**
**Βασικά Χαρακτηριστικά**

- Δυνατότητα αυτόματου κλειδώματος σε μεγάλο εύρος από γωνίες κοπής (90°- 45°- 30°- 30°-22,5° - 15°).
- Επαγγελματικό , στιβαρό για καθημερινή χρήση επαγγελματικών απαιτήσεων.
- Διαστάσεις συσκευασίας : 580x580x500 mm

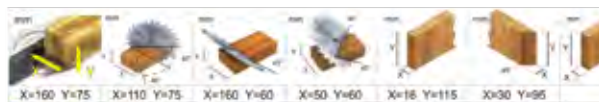

ΚΩΔΙΚΟΣ	ΙΣΧΥΣ	Φ ΔΙΣΚΟΥ	ΣΤΡΟΦΕΣ	ΔΙΑΣΤΑΣΕΙΣ ΤΡΑΠΕΖΙΟΥ	ΒΑΡΟΣ	ΤΙΜΗ
180702	1400 Watt	300 mm (d30)	2890 rpm	400 x 285 x 50 mm	23,0 kg	<b>1.650,00 €</b>

**COMPA JET 300 (Φ300 MM) ΦΑΛΤΣΟΠΡΙΟΝΟ ΞΥΛΟΥ**
**Βασικά Χαρακτηριστικά**

- Δυνατότητα αυτόματου κλειδώματος σε μεγάλο εύρος από γωνίες κοπής (90°- 45°- 30°- 30°-22,5° -15°).
- Ισχυρό μοτέρ συνεχούς ροής (induction) για επαγγελματικές απαιτήσεις.
- Διαστάσεις συσκευασίας : 580x580x500 mm



ΚΩΔΙΚΟΣ	ΙΣΧΥΣ	Φ ΔΙΣΚΟΥ	ΣΤΡΟΦΕΣ	ΔΙΑΣΤΑΣΕΙΣ ΤΡΑΠΕΖΙΟΥ	ΒΑΡΟΣ	ΤΙΜΗ
180701	1400 Watt	300 mm (d30)	2890 rpm	400 x 285 x 50 mm	22,0 kg	<b>1.350,00 €</b>

**MAESTRO JET 925523 ΦΑΛΤΣΟΠΡΙΟΝΟ ΞΥΛΟΥ (Φ255 MM)**

ΓΩΝΙΑ ΠΕΡ. - ΚΛΙΣΗ ΔΙΣΚ.	ΜΕΓΙΣΤΗ ΙΚΑΝΟΤΗΤΑ
0° / 90°	78 X 125 MM
45° / 90°	42 X 125 MM
0° / 45°	78 X 88 MM
45° / 45°	42 X 88 MM

ΚΩΔΙΚΟΣ	ΙΣΧΥΣ	Φ ΔΙΣΚΟΥ	ΣΤΡΟΦΕΣ	ΔΙΑΣΤΑΣΕΙΣ	ΒΑΡΟΣ	ΤΙΜΗ
420086	1600 Watt	255 mm	4800 rpm	510 x 365 x 395 mm	10 kg	<b>270,00 €</b>

**MAESTRO MJ2625 ΦΑΛΤΣΟΠΡΙΟΝΟ ΞΥΛΟΥ (Φ254 MM)**

	ΓΩΝΙΑ ΠΕΡ. - ΚΛΙΣΗ ΔΙΣΚ.	ΜΕΓΙΣΤΗ ΙΚΑΝΟΤΗΤΑ
ΚΛΙΣΗ	90° / 90°	64 X 294 MM
	45° / 90°	64 X 190 MM LEFT
	45° / 90°	64 X 190 MM RIGHT
ΦΑΛΤΣΟ	90° / 45°	43 X 260 MM
MIX	45° / 45°	35 X 148 MM LEFT
	45° / 45°	40 X 202 MM RIGHT

ΚΩΔΙΚΟΣ	ΙΣΧΥΣ	Φ ΔΙΣΚΟΥ	ΣΤΡΟΦΕΣ	ΔΙΑΣΤΑΣΕΙΣ	ΒΑΡΟΣ	ΤΙΜΗ
360926	1500 Watt	254 mm	4500 rpm	655 x 535 x 444 mm	22 kg	<b>280,00 €</b>

### ΑΛΦΑΔΙ LASER ΣΤΑΥΡΟΥ 2 ΑΚΤΙΝΩΝ MLM-212R



- Εμβέλεια 12 m
- Ακρίβεια:  $\pm 0,4$  mm/m
- Υποδοχή 1/4" (Βάσης στήριξης)
- Συνοδεύεται με τσαντάκι, μαγνητική βάση στήριξης L, στόχο & 2 μπαταρίες AA

ΚΩΔΙΚΟΣ	ΤΥΠΟΣ	ΔΕΣΜΗ	ΤΙΜΗ
210462	MLM-212R	ΚΟΚΚΙΝΗ	47,00 €

### ΑΛΦΑΔΙ LASER ΣΤΑΥΡΟΥ 2 ΑΚΤΙΝΩΝ MLM-212G



- Εμβέλεια 12 m
- Ακρίβεια:  $\pm 0,4$  mm/m
- Υποδοχή 1/4" (Βάσης στήριξης)
- Συνοδεύεται με τσαντάκι, μαγνητική βάση στήριξης L, στόχο & 2 μπαταρίες AA

ΚΩΔΙΚΟΣ	ΤΥΠΟΣ	ΔΕΣΜΗ	ΤΙΜΗ
210464	MLM-212G	ΠΡΑΣΙΝΗ	70,00 €

### ΑΛΦΑΔΙ LASER 3 ΑΚΤΙΝΩΝ 360° MLM-320R



- Εμβέλεια: 20 m (50 m με ανιχνευτή)
- Κάθετη ακτίνα ευθυγράμμισης
- Ακρίβεια:  $\pm 0,4$  mm/m
- Υποδοχή 1/4" & 5/8" (Βάσης στήριξης)
- Συνοδεύεται σε βαλιτσάκι με μαγνητική ρυθμιζόμενη βάση στήριξης L, γυαλιά, στόχο, 4 μπαταρίες AA

ΚΩΔΙΚΟΣ	ΤΥΠΟΣ	ΔΕΣΜΗ	ΤΙΜΗ
210463	MLM-320R	ΚΟΚΚΙΝΗ	130,00 €

### ΑΛΦΑΔΙ LASER 3 ΑΚΤΙΝΩΝ 360° MLM-320G



- Εμβέλεια: 20 m (50 m με ανιχνευτή)
- Κάθετη ακτίνα ευθυγράμμισης
- Ακρίβεια:  $\pm 0,4$  mm/m
- Υποδοχή 1/4" & 5/8" (Βάσης στήριξης)
- Συνοδεύεται σε βαλιτσάκι με μαγνητική ρυθμιζόμενη βάση στήριξης L, γυαλιά, στόχο, 4 μπαταρίες AA

ΚΩΔΙΚΟΣ	ΤΥΠΟΣ	ΔΕΣΜΗ	ΤΙΜΗ
210466	MLM-320G	ΠΡΑΣΙΝΗ	160,00 €

### ΑΛΦΑΔΙ LASER 16 ΑΚΤΙΝΩΝ (4X360°) "4D" MLM-1240DG



- Εμβέλεια: 40 m (100 m με ανιχνευτή)
- Ακρίβεια:  $\pm 0,2$  mm/m
- Υποδοχή 1/4" & 5/8" (Βάσης στήριξης)
- Ηχητική ειδοποίηση ευθυγράμμισης
- Συνοδεύεται σε βαλιτσάκι με μαγνητική ρυθμιζόμενη βάση στήριξης L, βάση τρίποδο, βάση μικρορυθμίσεων, γυαλιά, στόχο, τηλεχειριστήριο & επαν/μενη μπαταρία 5V 4000mAh Li-ion

ΚΩΔΙΚΟΣ	ΤΥΠΟΣ	ΔΕΣΜΗ	ΤΙΜΗ
210418	MLM-1240DG	ΠΡΑΣΙΝΗ	250,00 €

### ΜΕΤΡΗΤΗΣ ΑΠΟΣΤΑΣΗΣ LASER 50M SW-TG50

- Εμβέλεια: 50 m
- Ακρίβεια: 2 mm
- Μέτρηση Εμβαδού/Όγκου
- Πυθαγόρας (2 σημείων)
- Πυθαγόρας A (3 σημείων)
- Πυθαγόρας B (3 σημείων)
- Μνήμη 20 Θέσεις
- Οριζόντιο και κάθετο αλφάδι με φούσκα
- 2 μπαταρίες AAA



ΚΩΔΙΚΟΣ	ΤΥΠΟΣ	ΔΕΣΜΗ	ΤΙΜΗ
210460	SW-TG50	ΚΟΚΚΙΝΗ	50,00 €

**ΤΡΙΒΕΙΑ ΤΟΙΧΟΥ - ΤΡΙΒΕΙΑ ΜΠΕΤΟΝ**

**ΣΤΑΘΕΡΟ ΤΡΙΒΕΙΟ ΤΟΙΧΟΥ  
ΓΥΦΟΣΑΝΙΔΑΣ (ΜΕ ΤΑΙΝΙΑ LED) MWS-700A**

- Για γυαλόχαρτα Φ225MM  
βλέπε ενότητα STARCKE  
σελ. 131



- Τάση: 220-240V/50Hz
- Στροφές: 1000-2200min
- Μήκος σωλήνα απορρόφησης: 4m
- **Κωδικός Πλάκας** : 330208

ΚΩΔΙΚΟΣ	ΙΣΧΥΣ	Φ ΔΙΣΚΟΥ	ΒΑΡΟΣ	ΤΙΜΗ
330202	710W	225mm	4,30 kg	<b>220,00 €</b>

**ΤΗΛΕΣΚΟΠΙΚΟ ΤΡΙΒΕΙΟ ΤΟΙΧΟΥ ΓΥΦΟΣΑΝΙΔΑΣ  
MWS-710CLE**

- Για γυαλόχαρτα Φ225MM  
βλέπε ενότητα STARCKE  
σελ. 131



- Μηχανισμός με αντλία απορρόφησης της σκόνης σε σάκο.
- Τάση: 220-240V/50Hz
- Στροφές: 1000-1850min
- **Κωδικός Πλάκας** : 330221

ΚΩΔΙΚΟΣ	ΙΣΧΥΣ	Φ ΔΙΣΚΟΥ	ΒΑΡΟΣ	ΤΙΜΗ
330204	710W	225mm	4,50 kg	<b>250,00 €</b>

**ΤΗΛΕΣΚΟΠΙΚΟ ΤΡΙΒΕΙΟ ΤΟΙΧΟΥ ΓΥΦΟΣΑΝΙΔΑΣ  
(ΜΕ LED ΦΩΤΙΣΜΟΥ) MWS-710CL**

- Για γυαλόχαρτα Φ225MM  
βλέπε ενότητα STARCKE  
σελ. 131



- Τάση: 220-240V/50Hz
- Στροφές: 1000-2200min
- Μήκος σωλήνα απορρόφησης: 4m
- **Κωδικός Πλάκας** : 330235

ΚΩΔΙΚΟΣ	ΙΣΧΥΣ	Φ ΔΙΣΚΟΥ	ΒΑΡΟΣ	ΤΙΜΗ
330203	710W	225mm	4,40 kg	<b>210,00 €</b>

**ΤΗΛΕΣΚΟΠΙΚΟ ΤΡΙΒΕΙΟ ΛΕΙΑΝΣΗΣ  
ΜΠΕΤΟΝ MSM-1010**

- Συνοδεύεται με διαμαντόδισκο  
Φ125MM x Φ22.23



- Με ρύθμιση στροφών
- 6 ταχυτήτων
- Εργονομική λαβή
- Ομαλή εκκίνηση (Soft Start)
- Τάση: 220-240V/50Hz
- Στροφές: 1700-3500/min
- Μήκος σωλήνα απορρόφησης: 4m
- **Κωδικός Πλάκας** : 330253

ΚΩΔΙΚΟΣ	ΙΣΧΥΣ	Φ ΔΙΣΚΟΥ	ΒΑΡΟΣ	ΤΙΜΗ
330205	1010W	125mm	4,40 kg	<b>305,00 €</b>

### ΤΡΙΒΕΙΟ ΜΠΕΤΟΝ MSM-150R



Συνοδεύεται με λεπίδες καρβιδίου "αστεράκια" 16 τεμάχια / δίσκο  
Κωδ.: 330273



- Με ρύθμιση στροφών στα 2500-4500 rpm
- 6 ταχυτήτων
- Εργονομική λαβή
- Ομαλή εκκίνηση (Soft Start)
- Τάση: 220-240V/50Hz
- Συμβατό και με Διαμαντότροχο (Κωδ.: 330253)

ΚΩΔΙΚΟΣ	ΙΣΧΥΣ	Φ ΔΙΣΚΟΥ	ΒΑΡΟΣ	ΤΙΜΗ
330206	1500W	125/140mm	5,50 kg	<b>285,00 €</b>

### ΔΙΑΜΑΝΤΟΤΡΟΧΟΣ ΛΕΙΑΝΣΗΣ ΜΠΕΤΟΝ 125MM - Φ22.23 ΓΙΑ ΤΡΙΒΕΙΟ



ΚΩΔΙΚΟΣ	ΔΙΑΜΕΤΡΟΣ	MAX RPM	ΤΙΜΗ
330253	125MM,Φ22.2	8.500	<b>55,00 €</b>

### ΚΑΡΒΙΔΙΑ ΛΕΙΑΝΣΗΣ ΜΠΕΤΟΝ Φ50MM



ΚΩΔΙΚΟΣ	ΤΥΠΟΣ	ΠΕΡΙΓΡΑΦΗ	ΤΙΜΗ
330272	ΒΑΣΗ - ΣΤΑΥΡΟΣ	ΧΩΡΙΣ ΚΑΡΒΙΔΙΑ	<b>39,20 €</b>
330273	ΚΑΡΒΙΔΙΟ - ΑΣΤΕΡΙ	16 ΤΕΜ / ΒΑΣΗ	<b>5,00 € / ΤΕΜ</b>

### ΑΝΑΔΕΥΤΗΡΑΣ ΧΡΩΜΑΤΩΝ CM-1400

- Με ρύθμιση στροφών και διακόπτη ON/OFF
- Στροφές: 300-650/min
- Εργονομική λαβή
- Ομαλή εκκίνηση (Soft Start)
- Τάση: 220-240V/50Hz
- Μέγιστη ικανότητα ανάδευσης: 80L
- Αναδευτήρας: K6 M14 Φ140mm H59cm



**Ανταλλακτικός Αναδευτήρας**  
K3 M14 Φ140mm H59cm  
Καθοδικός για χρώμα, κόλλες  
• Κωδικός: 330292 (MP1340)  
• Τιμή : **16,00 €**

**Ανταλλακτικός Αναδευτήρας**  
K6 M14 Φ140mm H59cm  
Ανοδικός για τσιμέντο, πίσσα  
• Κωδικός: 330293 (MP1640)  
• Τιμή : **16,00 €**

ΚΩΔΙΚΟΣ	ΙΣΧΥΣ	ΑΞΟΝΑΣ	ΒΑΡΟΣ	ΤΙΜΗ
330207	1400W	M14	6,75 kg	<b>115,00 €</b>

### ΑΝΑΔΕΥΤΗΡΑΣ ΧΡΩΜΑΤΩΝ CM-1600

- Με αισθητήρα στροφών ανάλογα με το πάτημα του διακόπτη
- Στροφές: 0-550/min
- Εργονομική λαβή & Ρυθμ. ύψος
- Ομαλή εκκίνηση (Soft Start)
- Τάση: 230V/50Hz
- Μέγιστη ικανότητα ανάδευσης 120L
- Αναδευτήρας: K3 M14 Φ140mm H59cm



**Ανταλλακτικός Αναδευτήρας**  
K3 M14 Φ120mm H62cm  
Καθοδικός για χρώμα, κόλλες  
• Κωδικός: 210476 (MP1300)  
• Τιμή : **10,00 €**

ΚΩΔΙΚΟΣ	ΙΣΧΥΣ	ΑΞΟΝΑΣ	ΒΑΡΟΣ	ΤΙΜΗ
330290	1600W	M14	6,75 kg	<b>155,00 €</b>

**ΧΕΙΡΟΚΙΝΗΤΟΣ ΑΠΟΦΡΑΚΤΗΡΑΣ  
W.C. 1,8 m**

- Ατσαλίνα: Φ12,7 mm x 1,8 m
- Για σωλήνες: Φ50 έως Φ100 mm

ΚΩΔΙΚΟΣ	ΠΕΡΙΓΡΑΦΗ	ΤΙΜΗ
360490	GQ-80B ΧΕΙΡΟΣ	35,00 €

**ΑΠΟΦΡΑΚΤΙΚΟ ΧΕΙΡΟΣ  
ΜΕ ΤΥΜΠΑΝΟ**

- Με ατσαλίνα: Φ8 x 7,6 m
- Για σωλήνες: Φ20 - Φ75 mm

ΚΩΔΙΚΟΣ	ΠΕΡΙΓΡΑΦΗ	ΤΙΜΗ
360492	GQ-80A ΧΕΙΡΟΣ	60,00 €

**ΠΝΕΥΜΑΤΙΚΟΣ ΑΠΟΦΡΑΚΤΗΡΑΣ  
ΤΥΠΟΥ REVOLVER**

- Πίεση: 7 bar (max.)
- Διάμετρος βεντούζας: Φ120 mm
- Μήκος: 540 mm

ΚΩΔΙΚΟΣ	ΠΕΡΙΓΡΑΦΗ	ΤΙΜΗ
360491	GQ-180 ΠΝΕΥΜ.	125,00 €

**ΑΠΟΦΡΑΚΤΙΚΟ ΜΗΧΑΝΗΜΑ  
ΣΩΛΗΝΩΝ ΚΙΤ ΠΕΡΙΣΤΡΟΦΙΚΟ  
16mm - 20m**

- Ισχύς: 390W (μόνο περιστροφή)
- Τάση: 220V • Στροφές: 400rpm
- Για σωλήνες: Φ 32mm-100mm
- Βάρος: 47kg

ΚΩΔΙΚΟΣ	ΠΕΡΙΓΡΑΦΗ	ΤΙΜΗ
360494	GQ-100 390W	400,00 €

**ΑΠΟΦΡΑΚΤΙΚΟ ΜΗΧΑΝΗΜΑ  
ΣΩΛΗΝΩΝ ΚΙΤ ΠΕΡΙΣΤΡΟΦΙΚΟ  
16mm - 20m & 22mm - 20m**

- Ισχύς: 500W (μόνο περιστροφή)
- Τάση: 220V • Στροφές: 700rpm (ΑΡΙΣΤ.)
- Για σωλήνες: Φ 20mm-150mm
- Βάρος: 52kg

ΚΩΔΙΚΟΣ	ΠΕΡΙΓΡΑΦΗ	ΤΙΜΗ
360495	GQ-150 500W	630,00 €

**ΑΥΤΟΜΑΤΟΣ ΑΠΟΦΡΑΚΤΗΡΑΣ  
ΣΩΛΗΝΩΝ ΜΕ ΤΥΜΠΑΝΟ  
& ΚΙΤ 12,7mm x 15 m**

- Ισχύς: 390W (με ώση)
- Τάση: 220V • Στροφές: 300rpm
- Ενδεικτικά για σωλήνες: Φ32mm-150mm
- Βάρος: 47kg

ΚΩΔΙΚΟΣ	ΠΕΡΙΓΡΑΦΗ	ΤΙΜΗ
360493	GQ-1680 390W	725,00 €

**ΕΞΑΡΤΗΜΑΤΑ ΑΠΟΦΡΑΚΤΙΚΩΝ ΜΗΧΑΝΩΝ**

ΚΩΔ.: GQ-021  
ΤΙΜΗ: 16,00 €  
ΣΥΜΒΑΤΟ ΜΕ:  
GQ-100 & GQ-150



ΚΩΔ.: GQ-022  
ΤΙΜΗ: 16,00 €  
ΣΥΜΒΑΤΟ ΜΕ:  
GQ-100 & GQ-150



ΚΩΔ.: GQ-023  
ΤΙΜΗ: 16,00 €  
ΣΥΜΒΑΤΟ ΜΕ:  
GQ-100 & GQ-150



ΚΩΔ.: GQ-024  
ΤΙΜΗ: 65,00 €  
ΣΥΜΒΑΤΟ ΜΕ:  
GQ-100 & GQ-150



ΚΩΔ.: GQ-025  
ΤΙΜΗ: 75,00 €  
ΣΥΜΒΑΤΟ ΜΕ:  
GQ-100 & GQ-150



ΚΩΔ.: GQ-026  
ΤΙΜΗ: 150,00 €  
ΣΥΜΒΑΤΟ ΜΕ:  
GQ-100 & GQ-150



ΚΩΔ.: GQ-027  
ΤΙΜΗ: 75,00 €  
ΣΥΜΒΑΤΟ ΜΕ:  
GQ-100 & GQ-150

### ΥΔΡΟΠΛΥΣΤΙΚΟ ΚΡΥΟΥ ΝΕΡΟΥ ΜΕ INDUCTION MOTOR

#### Βασικά Χαρακτηριστικά

Νεο ισχυρό μοτέρ (Induction Motor) συνεχούς λειτουργίας με περισσότερη αντοχή και χαμηλότερο ήχο λειτουργίας. Εξοπλισμένο με σύστημα εκκίνησης και παύσης Auto Total Stop.

- Διαστάσεις κουτιού 1000mm x 390mm x 390mm

#### ΒΑΣΙΚΟΣ ΕΞΟΠΛΙΣΜΟΣ ΥΔΡΟΠΛΥΣΤΙΚΟΥ

- Λάστιχο Υψηλής Πίεσης 5m (σε καρούλι).
- Αυλός Ψεκασμού Turb
- Δοχείο Σαπουνιού (ενσωματωμένο)
- Πιστόλι Ρυθμιζόμενου Ψεκασμού



ΚΩΔΙΚΟΣ	ΤΥΠΟΣ	ΙΣΧΥΣ	ΠΙΕΣΗ (MIN-MAX)	ΠΑΡΟΧΗ (MIN-MAX)	ΒΑΡΟΣ	ΤΙΜΗ
350000	APW-110P	1800 Watt	110 BAR - 165 bar	348 LT/H - 432 lt/h	20,0 kg	225,00 €

### ΥΔΡΟΠΛΥΣΤΙΚΟ ΚΡΥΟΥ ΝΕΡΟΥ 2200 WATT

#### Βασικά Χαρακτηριστικά

Πανίσχυρο μοτέρ με μεγάλη παροχή νερού. Ιδανικό για ημι-επαγγελματική χρήση. Εξοπλισμένο με σύστημα εκκίνησης και παύσης Auto Total Stop.

- Διαστάσεις κουτιού 650mm x 330mm x 330mm.

#### ΒΑΣΙΚΟΣ ΕΞΟΠΛΙΣΜΟΣ ΥΔΡΟΠΛΥΣΤΙΚΟΥ

- Λάστιχο Υψηλής Πίεσης 8m (σε καρούλι)
- Αυλός Ψεκασμού Turbo
- Δοχείο Σαπουνιού (ενσωματωμένο)
- Πιστόλι Ρυθμιζόμενου Ψεκασμού
- Στρογγυλή Βούρτσα Καθαρισμού με καπάκι
- Βούρτσα Καθαρισμού



ΚΩΔΙΚΟΣ	ΤΥΠΟΣ	ΙΣΧΥΣ	ΠΙΕΣΗ (MIN-MAX)	ΠΑΡΟΧΗ (MIN-MAX)	ΒΑΡΟΣ	ΤΙΜΗ
350001	ABW-110P	2200 Watt	110 BAR - 165 bar	378 LT/H - 468 lt/h	11,0 kg	200,00 €



• Διαστάσεις 600mm x 370mm x 500mm.

### ΑΠΟΡΡΟΦΗΤΗΡΑΣ 30LT - 1600W MVC-501/30L (ΑΕΡΟΣ & ΡΕΥΜΑΤΟΣ)

#### Βασικά Χαρακτηριστικά

- Αυτόματη λειτουργία απορρόφησης.
- Σύστημα 3 φίλτρων.
- Δυνατότητα χρήσης ως φυσστήρας.
- Δυνατότητα σύνδεσης αεροεργαλείου και εργαλείου ρεύματος.

#### ΒΑΣΙΚΟΣ ΕΞΟΠΛΙΣΜΟΣ ΣΚΟΥΠΑΣ

- 1.) Σπιράλ **Φ32mm**, 4.5 m + Ρακόρ σύνδεσης Σκούπας-Σπιράλ **W1**
- 2.) Προέκταση μεταλλική (CT-501006)
- 3A.) Υφασμάτινη σακούλα φίλτρο Πάνω 200x470, D40, (CT-501004 A)
- 3B.) Υφασμάτινη σακούλα φίλτρο Κάτω 280x450, D36, (CT-501004 B)
- 4.) Φίλτρο-κασετίνα HEPA (H10) (CT-501003)
- 5.) Φίλτρο-κασετίνα με σφουγγαράκι (CT-501005)
- 6.) Πέλημα μεγάλο
- 7.) Ρουξούνι χαραμάδων

#### ΠΡΟΑΙΡΕΤΙΚΟΣ ΕΞΟΠΛΙΣΜΟΣ ΓΙΑ ΣΥΝΔΕΣΗ ΜΕ ΕΡΓΑΛΕΙΟ

- Ρακόρ σύνδεσης εργαλείου 633.55 «Multi» (503248)

ΚΩΔΙΚΟΣ	ΤΥΠΟΣ	ΙΣΧΥΣ	ΧΩΡ.ΚΑΔΟΥ	ΕΠΙΠ.ΘΟΡΥΒΟΥ	ΥΠΟΠΙΕΣΗ	ΒΑΡΟΣ	ΤΙΜΗ	
180001	MVC-501/30L	1600 Watt	30 lt	78 dB(A)	180 mbar	16,9 kg	<b>360,00 €</b>	
180010	CT-501007	Σετ αξεσουάρ με πέλημα μεγάλο,ρουξούνι στρογγυλό, x2 ρουξούνια χαραμάδων						<b>25,00 €</b>



### ΑΠΟΡΡΟΦΗΤΗΡΑΣ 70LT - 2000W (2x1000W) MVC-601/70L (2 ΜΟΤΕΡ)

#### Βασικά Χαρακτηριστικά

- Οικονομικός απορροφητήρας στερεών και υγρών με Κετσέ.
- Αυτόματη λειτουργία εκκίνησης με ηλεκτρικό εργαλείο για το ένα μοτέρ και ON/OFF για το δεύτερο. Καλώδιο 5.5 m, Θόρυβος <78dB.
- Διαστάσεις 600mm x 505mm x 830mm

#### ΒΑΣΙΚΟΣ ΕΞΟΠΛΙΣΜΟΣ ΣΚΟΥΠΑΣ

- 1.) Σπιράλ **Φ40mm**, 4.5 m + Ρακόρ σύνδεσης Σκούπας-Σπιράλ **W1**
- 2.) Κετσές με στεφάνι (CT-301007)
- 4.) Δύο πλαστικά πέσματα καθαρισμού για υγρά και στερεά
- 5.) Φίλτρο κυλινδρικό HEPA H10 και αφρώδες φίλτρο
- 6.) Μεταλλικοί σωλήνες προέκτασης (x2)
- 7.) Ρουξούνι στρογγυλό καθαρισμού
- 8.) Ρουξούνι καθαρισμού χαραμάδων

#### ΠΡΟΑΙΡΕΤΙΚΟΣ ΕΞΟΠΛΙΣΜΟΣ ΓΙΑ ΣΥΝΔΕΣΗ ΜΕ ΕΡΓΑΛΕΙΟ

- Ρακόρ σύνδεσης σκούπας εργαλείου W1-32 (180050)
- Σπιράλ εργαλείου Φ32mm, 4.5m HVC32.450 (180051)
- Ρακόρ σύνδεσης εργαλείου 633.55 «Multi» (503248)

ΚΩΔΙΚΟΣ	ΤΥΠΟΣ	ΙΣΧΥΣ	ΧΩΡ.ΚΑΔΟΥ	ΕΠΙΠ.ΘΟΡΥΒΟΥ	ΥΠΟΠΙΕΣΗ	ΒΑΡΟΣ	ΤΙΜΗ	
180049	MVC-601/70L	2000 Watt	70 lt	78 dB(A)	180 mbar	23 kg	<b>385,00 €</b>	
180065	CT-601009	Σετ Αξεσουάρ						<b>50,00 €</b>

### ΑΠΟΡΡΟΦΗΤΗΡΑΣ 30LT - 1400W MVC-508/30L (1 ΜΟΤΕΡ)

#### Βασικά Χαρακτηριστικά

Οικονομικός απορροφητήρας στερεών και υγρών με Φιλτροσακούλα.

- Αυτόματη λειτουργία εκκίνησης με ηλεκτρικό εργαλείο.
- Διαστάσεις 390mm x 385mm x 620mm

#### ΒΑΣΙΚΟΣ ΕΞΟΠΛΙΣΜΟΣ ΣΚΟΥΠΑΣ

- 1.) Σπιράλ **Φ32mm**, 4,5 m + Ρακόρ σύνδεσης Σκούπας-Σπιράλ **G1**
- 2.) Φίλτρο κυλινδρικό HEPA H10 (CT-508003)
- 3.) Σακούλα υφασμάτινη (CT-508004)
- 4.) Πλαστικοί σωλήνες προέκτασης (2x)
- 5.) Πλαστικό εξάρτημα καθαρισμού
- 6.) Ρουξούνι χαραμάδων

#### ΠΡΟΑΙΡΕΤΙΚΟΣ ΕΞΟΠΛΙΣΜΟΣ ΓΙΑ ΣΥΝΔΕΣΗ ΜΕ ΕΡΓΑΛΕΙΟ

- Ρακόρ σύνδεσης εργαλείου 633.55 «Multi» (503248)



ΚΩΔΙΚΟΣ	ΤΥΠΟΣ	ΙΣΧΥΣ	ΧΩΡ.ΚΑΔΟΥ	ΕΠΙΠ.ΘΟΡΥΒΟΥ	ΥΠΟΠΙΕΣΗ	ΒΑΡΟΣ	ΤΙΜΗ	
180016	MVC-508/30L	1400 Watt	30 lt	75 dB(A)	180 mbar	10,5 kg	170,00 €	
180023	CT-508009	Σετ Αξεσουάρ (1,2,3,4,5,6)						40,00 €

### ΑΠΟΡΡΟΦΗΤΗΡΑΣ 70LT - 3000W (3x1000W) MVC-301/70L (3 ΜΟΤΕΡ)

#### Βασικά Χαρακτηριστικά

Οικονομικός απορροφητήρας στερεών και υγρών με Κετσέ.

- Πανίσχυρο μοντέλο με 3 μοτέρ χωρίς αυτόματη απορρόφηση με Κετσέ.
- Καλώδιο 5.5 m, Θόρυβος <78dB.
- Διαστάσεις 600mm x 580mm x 870mm

#### ΒΑΣΙΚΟΣ ΕΞΟΠΛΙΣΜΟΣ ΣΚΟΥΠΑΣ

- 1.) Σπιράλ **Φ40mm**, 4,5 m + Ρακόρ σύνδεση σκούπας σπιράλ **G1**
- 2.) Κετσές με στεφάνι (CT-301007)
- 4.) Δύο πλαστικά πέλματα καθαρισμού για υγρά και στερεά
- 5.) Φίλτρο κυλινδρικό HEPA H10 και αφρώδες φίλτρο
- 6.) Μεταλλικοί σωλήνες προέκτασης (x2)
- 7.) Ρουξούνι στρογγυλό καθαρισμού
- 8.) Ρουξούνι καθαρισμού χαραμάδων

#### ΠΡΟΑΙΡΕΤΙΚΟΣ ΕΞΟΠΛΙΣΜΟΣ ΓΙΑ ΣΥΝΔΕΣΗ ΜΕ ΕΡΓΑΛΕΙΟ

- Ρακόρ σύνδεσης σκούπας εργαλείου G1-32 (180059)
- Σπιράλ εργαλείου Φ32mm, 4,5m HVC32.450 (180051)
- Ρακόρ σύνδεσης εργαλείου 633.55 «Multi» (503248)



ΚΩΔΙΚΟΣ	ΤΥΠΟΣ	ΙΣΧΥΣ	ΧΩΡ.ΚΑΔΟΥ	ΕΠΙΠ.ΘΟΡΥΒΟΥ	ΥΠΟΠΙΕΣΗ	ΒΑΡΟΣ	ΤΙΜΗ	
180017	MVC-301/70L	3000 Watt	70 lt	78 dB(A)	170 mbar	24,5 kg	385,00 €	
180024	CT-301009	Σετ αξεσουάρ						50,00 €



**ΑΠΟΡΡΟΦΗΤΗΡΑΣ 60LT - 2000W  
AS 60-2 (2 ΜΟΤΕΡ)**
**Βασικά Χαρακτηριστικά**

Οικονομική σκούπα υγρών και στερεών με 2 μοτέρ και ανοξείδωτο κάδο χωρητικότητας 60 lt

- Μήκος σπιράλ 2,5 m
- Διάμετρος σωλήνα σπιράλ Φ40mm

ΚΩΔΙΚΟΣ	ΤΥΠΟΣ	ΙΣΧΥΣ	ΧΩΡ.ΚΑΔΟΥ	ΕΠΙΠ.ΘΟΡΥΒΟΥ	ΡΟΗ ΑΕΡΟΣ	ΒΑΡΟΣ	ΤΙΜΗ
170302	AS60-2	2 X 1000 Watt	60 lt	70 dB(A)	3000 lt/min	25,0 kg	<b>300,00 €</b>

**ΑΠΟΡΡΟΦΗΤΗΡΑΣ 30LT - 1000W  
CB 30 (1 ΜΟΤΕΡ)**
**Βασικά Χαρακτηριστικά**

Οικονομική σκούπα υγρών και στερεών με 1 μοτέρ και ανοξείδωτο κάδο χωρητικότητας 30 lt

- Μήκος σπιράλ 3,0 m
- Διάμετρος σωλήνα σπιράλ Φ40mm

ΚΩΔΙΚΟΣ	ΤΥΠΟΣ	ΙΣΧΥΣ	ΧΩΡ.ΚΑΔΟΥ	ΕΠΙΠ.ΘΟΡΥΒΟΥ	ΡΟΗ ΑΕΡΟΣ	ΒΑΡΟΣ	ΤΙΜΗ
170301	CB30	1 X 1000 Watt	30 lt	67 dB(A)	2700lt/min	25,0 kg	<b>230,00 €</b>



- K407
- Μήκος σπιράλ 1,5 m
- Διάμετρος σωλήνα σπιράλ Φ25mm

- MFC-16/18L
- Μήκος σπιράλ 1,0 m
- Διάμετρος σωλήνα σπιράλ Φ32mm

**ΑΠΟΡΡΟΦΗΤΗΡΕΣ 20 Lt  
ΓΙΑ ΣΤΑΧΤΕΣ - ΤΖΑΚΙΑ**

**Βασικά Χαρακτηριστικά**

Κάδος για στάχτες, ενεργειακά τζάκια και απορρίμματα με θερμοκρασία.

- K407 λειτουργεί ως δοχείο προπείσης για συνεργασία με απορροφητήρα, διαθέτοντας φίλτρο HEPA για την προστασία της
- MFC-16/18L έχει μοτέρ και λειτουργεί ως σκούπα με αυτόνομη απορρόφηση, με 2 φίλτρα, HEPA και μεταλλικό φίλτρο.

ΚΩΔΙΚΟΣ	ΤΥΠΟΣ	ΙΣΧΥΣ	ΧΩΡ.ΚΑΔΟΥ	ΕΠΙΠ.ΘΟΡΥΒΟΥ	ΒΑΡΟΣ	ΤΙΜΗ
170204	K407	-	20 lt	-	3,1 kg	<b>40,00 €</b>
180066	MFC-16/18L	1200 Watt	18 lt	80 dB(A)	4,3 kg	<b>60,00 €</b>

### ΑΠΟΡΡΟΦΗΤΗΡΑΣ 30LT - 1400W MVC-503/30L (1 ΜΟΤΕΡ)

#### Βασικά Χαρακτηριστικά

Οικονομικός απορροφητήρας στερεών & υγρών με Κετσέ ή Φιλτροσακούλα.

- **Αυτόματη** λειτουργία εκκίνησης με ηλεκτρικό εργαλείο
- Διαστάσεις 400mm x 390mm x 790mm

#### ΒΑΣΙΚΟΣ ΕΞΟΠΛΙΣΜΟΣ ΣΚΟΥΠΑΣ

- 1.) Σπιράλ **Φ32mm**, 4.5 m + Ρακόρ σύνδεσης Σκούπας-Σπιράλ **R1**
- 2.) Προέκταση μεταλλική (180009)
- 3.) Φίλτρο κασετίνα με σφουγγαράκι (180008)
- 4.) Φίλτρο κυλινδρικό HEPA (180012)
- 5.) Κετσές με στεφάνι (180068)
- 6.) Πέλημα μεγάλο,πέλημα μικρό,ρουξούνι χαραμάδων,ρουξούνι στρογγυλό (180015)

#### ΠΡΟΑΙΡΕΤΙΚΟΣ ΕΞΟΠΛΙΣΜΟΣ ΓΙΑ ΣΥΝΔΕΣΗ ΜΕ ΕΡΓΑΛΕΙΟ

- Ρακόρ σύνδεσης εργαλείου 633.55 «Multi» (503248)



ΚΩΔΙΚΟΣ	ΤΥΠΟΣ	ΙΣΧΥΣ	ΧΩΡ.ΚΑΔΟΥ	ΕΠΙΠ.ΘΟΡΥΒΟΥ	ΥΠΟΠΙΕΣΗ	ΒΑΡΟΣ	ΤΙΜΗ	
180002	MVC-503/30L	1400 Watt	30 lt	75 dB(A)	180 mbar	12,8 kg	<b>185,00 €</b>	
180015	CT-503006	Σετ αξεσουάρ με πέλημα μεγάλο,πέλημα μικρό,ρουξούνι στρογγυλό,ρουξούνι χαραμάδων						<b>30,00 €</b>

### ΑΠΟΡΡΟΦΗΤΗΡΑΣ 60LT - 1400W MVC-503/60L (1 ΜΟΤΕΡ)

#### Βασικά Χαρακτηριστικά

Οικονομικός απορροφητήρας στερεών & υγρών με Κετσέ ή Φιλτροσακούλα.

- **Αυτόματη** λειτουργία εκκίνησης με ηλεκτρικό εργαλείο.
- Διαστάσεις 470mm x 450mm x 800mm

#### ΒΑΣΙΚΟΣ ΕΞΟΠΛΙΣΜΟΣ ΣΚΟΥΠΑΣ

- 1.) Σπιράλ **Φ32mm**, 4.5 m + Ρακόρ σύνδεσης Σκούπας-Σπιράλ **R1**
- 2.) Προέκταση μεταλλική (180009)
- 3.) Φίλτρο κασετίνα με σφουγγαράκι (180008)
- 4.) Φίλτρο κυλινδρικό HEPA (180012)
- 5.) Κετσές με στεφάνι (180013)
- 6.) Πέλημα μεγάλο,πέλημα μικρό,ρουξούνι χαραμάδων,ρουξούνι στρογγυλό (180015)

#### ΠΡΟΑΙΡΕΤΙΚΟΣ ΕΞΟΠΛΙΣΜΟΣ ΓΙΑ ΣΥΝΔΕΣΗ ΜΕ ΕΡΓΑΛΕΙΟ

- Ρακόρ σύνδεσης εργαλείου 633.55 «Multi» (503248)



ΚΩΔΙΚΟΣ	ΤΥΠΟΣ	ΙΣΧΥΣ	ΧΩΡ.ΚΑΔΟΥ	ΕΠΙΠ.ΘΟΡΥΒΟΥ	ΥΠΟΠΙΕΣΗ	ΒΑΡΟΣ	ΤΙΜΗ	
180003	MVC-503/60L	1400 Watt	60 lt	75 dB(A)	170 mbar	16,3 kg	<b>245,00 €</b>	
180015	CT-503006	Σετ αξεσουάρ με πέλημα μεγάλο,πέλημα μικρό,ρουξούνι στρογγυλό,ρουξούνι χαραμάδων						<b>30,00 €</b>

**PSB1232 ΗΛΕΚΤΡΙΚΟ ΠΕΡΟΝΟΦΟΡΟ 1,2 ΤΝ**

- Παραδίδεται με φορτιστή και βάση πέδησης για ασφαλή μετακίνηση του παλετοφόρου.

ΚΩΔΙΚΟΣ	420088
ΑΝΥΨΩΤΙΚΗ ΙΚΑΝΟΤΗΤΑ	1250 kg
ΜΕΓΙΣΤΗ ΑΝΥΨΩΣΗ	3.0 m
ΔΙΑΣΤΑΣΕΙΣ ΠΕΡΟΝΩΝ	60 X 180 X 1150 mm
ΣΤΟΙΧΕΙΑ ΜΠΑΤΑΡΙΑΣ	24 V / 210 Ah
ΕΠΙΠΕΔΟ ΘΟΡΥΒΟΥ	67 dB(A)
ΒΑΡΟΣ	640 kg
<b>ΤΙΜΗ</b>	<b>11.000,00 €</b>

**SFH10 ΧΕΙΡΟΚΙΝΗΤΟ ΠΕΡΟΝΟΦΟΡΟ 1,0 ΤΝ**

ΚΩΔΙΚΟΣ	420028
ΑΝΥΨΩΤΙΚΗ ΙΚΑΝΟΤΗΤΑ	1000 kg
ΜΕΓΙΣΤΗ ΑΝΥΨΩΣΗ	1.6 m
ΜΗΚΟΣ ΠΕΡΟΝΩΝ	1150 mm
ΒΑΡΟΣ	220 kg
<b>ΤΙΜΗ</b>	<b>1.320,00 €</b>

**SLP10 ΧΕΙΡΟΚΙΝΗΤΟ ΠΕΡΟΝΟΦΟΡΟ 1,0 ΤΝ**

ΚΩΔΙΚΟΣ	420027
ΑΝΥΨΩΤΙΚΗ ΙΚΑΝΟΤΗΤΑ	1000 kg
ΜΕΓΙΣΤΗ ΑΝΥΨΩΣΗ	0.8 m
ΜΗΚΟΣ ΠΕΡΟΝΩΝ	1150 mm
ΒΑΡΟΣ	110 kg
<b>ΤΙΜΗ</b>	<b>990,00 €</b>

**ΥΔΡΑΥΛΙΚΟΙ ΠΑΓΚΟΙ ΑΝΥΨΩΣΗΣ**

ΚΩΔΙΚΟΣ	420029	420030
ΤΥΠΟΣ	TF30	TF50
ΑΝΥΨΩΤΙΚΗ ΙΚΑΝΟΤΗΤΑ	300 kg	500 kg
ΜΕΓΙΣΤΗ ΑΝΥΨΩΣΗ	0.88 m	0.90 m
ΔΙΑΣΤΑΣΕΙΣ ΤΡΑΠΕΖΙΟΥ	850 X 500 mm	905 X 500 mm
ΒΑΡΟΣ	77 kg	81 kg
<b>ΤΙΜΗ</b>	<b>440,00 €</b>	<b>520,00 €</b>

### ΠΑΛΕΤΟΦΟΡΑ ΜΕΤΑΦΟΡΑΣ ΦΟΡΤΙΩΝ

ΓΙΑ ΕΥΡΩΠΑΛΕΤΕΣ	
PT2500	2,5 ton
PT3000	3,0 ton

"ΚΟΝΤΟ"	
PTS2500	2,5 ton
PTS3000	3,0 ton

"ΓΑΛΒΑΝΙΖΕ"	
CZ-20H	2,0 ton



ΖΥΓΑΡΙΑ ΧΩΡΙΣ ΕΚΤΥΠΩΤΗ	
HP2000	2,0 ton

ΖΥΓΑΡΙΑ ΧΩΡΙΣ ΕΚΤΥΠΩΤΗ	
HPC2000	2,0 ton



- Ικανότητα 2000kg
- Βήμα 1kg με απόκλιση 2kg (±0.1% Ακρίβεια).
- Δυνατότητα μέτρησης απόβαρου και μνήμη για άθροισμα διαδοχικών ζυγίσεων.
- Μπαταρία Λιθίου 3.7V/4Ah
- Φορτιστής DC 5V



- Ικανότητα 2000kg
- Βήμα 5kg με απόκλιση 2kg (±0.1% Ακρίβεια).
- Μπαταρίες 2 x AA

ΚΩΔΙΚΟΣ	ΤΥΠΟΣ	ΤΥΠΟΣ	ΙΚΑΝΟΤΗΤΑ	ΜΗΚΟΣ ΠΕΡΟΝΩΝ	ΥΨΟΣ (MIN-MAX)	ΤΙΜΗ
420077	PT2500	ΓΙΑ ΕΥΡΩΠΑΛΕΤΕΣ	2500 kg	1150 mm	85 mm - 200 mm	500,00 €
420078	PT3000	ΓΙΑ ΕΥΡΩΠΑΛΕΤΕΣ	3000 kg	1150 mm	85 mm - 200 mm	530,00 €
420034	PTL1500 (Χαμηλού Προφίλ)	ΓΙΑ ΕΥΡΩΠΑΛΕΤΕΣ	1500 kg	1150 mm	52 mm - 142 mm	605,00 €
420032	PT2500 "Κοντό"	ΓΙΑ ΕΥΡΩΠΑΛΕΤΕΣ	2500 kg	800 mm	85 mm - 200 mm	605,00 €
420033	PT3000 "Κοντό"	ΓΙΑ ΕΥΡΩΠΑΛΕΤΕΣ	3000 kg	800 mm	85 mm - 200 mm	638,00 €
420090	CZ20H (ΓΑΛΒΑΝΙΖΕ)	ΓΙΑ ΕΥΡΩΠΑΛΕΤΕΣ	2000 kg	1150 mm	85 mm - 200 mm	935,00 €
420035	HP2000 (ΖΥΓΑΡΙΑ Χ. ΕΚΤΥΠΩΣΗ)	ΓΙΑ ΕΥΡΩΠΑΛΕΤΕΣ	2000 kg	1150 mm	85 mm - 200 mm	1.560,00 €
420107	HPC2000 (ΖΥΓΑΡΙΑ Χ. ΕΚΤΥΠΩΣΗ)	ΓΙΑ ΕΥΡΩΠΑΛΕΤΕΣ	2000 kg	1150 mm	85 mm - 200 mm	1.430,00 €

**Βασικά Χαρακτηριστικά**

Όλα τα γερανάκια οικονομικού τύπου DHS-M διαθέτουν:

- Διακόπτη έκτακτης παύσης λειτουργίας.
- Αυτοματοποιημένα όρια ανώτατου και κατώτατου ύψους.
- Βαθμός προστασίας IP54 (Ingress Protection).
- Κατάλληλα για χρήση μπαλκονιών

**ΗΛΕΚΤΡΙΚΑ ΠΑΛΑΓΚΑ ΑΝΥΨΩΣΗΣ ΦΟΡΤΙΩΝ ΣΥΡΜΑΤΟΣΧΟΙΝΟΥ**

\* Όλα τα γερανάκια παραδίδονται με την τροχαλία και είναι σταθερής εγκατάστασης (δεν κάνουν για ράγες).

ΚΩΔΙΚΟΣ	360815	360828	360839	360840
ΤΥΠΟΣ	PA200 ECONOMY	DHS-200/400M	DHS-300/600G	DHS-400/800G
ΙΚΑΝΟΤΗΤΑ ΜΕ ΜΟΝΟ ΣΥΡΜΑ	100 kg / 12 m	200 kg / 18 m	300 kg / 18 m	400 kg / 18 m
ΙΚΑΝΟΤΗΤΑ ΜΕ ΔΙΠΛΟ ΣΥΡΜΑ	200 kg / 6 m	400 kg / 9 m	600 kg / 9 m	800 kg / 9 m
ΙΣΧΥΣ	500 Watt	950 Watt	1150 Watt	1450 Watt
ΤΑΣΗ	230V/50Hz	230V/50Hz	230V/50Hz	230V/50Hz
ΤΑΧΥΤΗΤΑ ΑΝΥΨΩΣΗΣ ΜΟΝΟ - ΔΙΠΛΟ	11 / 5.5 (m/min)	10 / 5 (m/min)	10 / 5 (m/min)	8 / 4 (m/min)
ΜΗΚΟΣ ΣΥΡΜ.	12 m	18 m	18 m	18 m
ΠΑΧΟΣ ΣΥΡΜ.	Φ3,0 mm	Φ4,5 mm	Φ5,0 mm	Φ5,1 mm
ΒΑΡΟΣ	10 Kg	16 Kg	18.5 Kg	21 Kg
<b>ΤΙΜΗ</b>	<b>90,00 €</b>	<b>150,00 €</b>	<b>165,00 €</b>	<b>185,00 €</b>



\* Πάχος βραχίονα 45x45 mm

**ΒΡΑΧΙΟΝΕΣ ΠΑΛΑΓΚΩΝ - ΜΠΡΑΤΣΑ**

- Στιβαρή κατασκευή , ικανή να συνεργαστεί με όλα τα γερανάκια ανύψωσης της MAESTRO.

ΚΩΔΙΚΟΣ	ΤΥΠΟΣ	ΙΚΑΝΟΤΗΤΑ ΣΥΓΚΡΑΤΗΣΗΣ	ΤΙΜΗ
420046	MF 25/110	Συγκράτηση έως 250kg / Μήκος 110 cm	<b>42,00 €</b>
420047	MF 60/75	Συγκράτηση έως 600kg / Μήκος 75 cm	<b>45,00 €</b>



**ΜΙΝΙ ΗΛΕΚΤΡΙΚΟ ΦΟΡΕΙΟ ΓΙΑ ΠΑΛΑΓΚΑ MAESTRO TDHS-1000**
**Βασικά Χαρακτηριστικά**

- Συμβατό με τα Γερανάκια ανύψωσης φορτίων MAESTRO DHS & λοιπών τύπων
- Παραδίδεται με χειριστήριο χειρισμού με καλώδιο μήκους 1.8m.
- Ρουλεμάν για ομαλή και ασφαλή κύλιση στη δοκό και θερματικούς διακόπτες οριοθέτησης διαδρομής.
- Διαστάσεις 35,5 X 38 X 18 CM

ΚΩΔΙΚΟΣ	ΤΥΠΟΣ	ΙΣΧΥΣ	ΤΥΠΟΣ-ΠΛΑΤΟΣ ΔΟΚΟΥ	ΜΑΧ ΦΟΡΤΙΟ	ΤΑΧΥΤΗΤΑ ΜΕΤΑΚ.	ΒΑΡΟΣ	ΤΙΜΗ
360841	TDHS-1000	500W	I: 10-22 (68-110 mm)	1000 kg	16.4 m/min	15 kg	<b>125,00 €</b>

### ΜΟΝΙΜΟΣ ΜΑΓΝΗΤΗΣ ΑΝΥΨΩΣΗΣ ΛΑΜΑΡΙΝΑΣ

NEW

#### Βασικά Χαρακτηριστικά

- Εύκολο στη χρήση με ισχυρή μόνιμη μαγνητική έλξη χωρίς την χρήση ηλεκτρισμού (μόνιμος μαγνήτης)
- Συντελεστής ασφαλείας 3 φορές του ονομαστικού φορτίου
- Συμβατό και με επίπεδες και με κυλινδρικές λαμαρίνες (\*σε κυλινδρικές επιφάνειες μειώνεται η ικανότητα έλξης).
- Χωρίς ρεύμα, τύπου Nd-Fe-B
- Μαγνητικά ίχνη <1% (δεν μαγνητίζει μόνιμα την επιφάνεια).
- Θερμοκρασιακό εύρος λειτουργίας <80C



ΚΩΔΙΚΟΣ	ΤΥΠΟΣ	ΙΚΑΝΟΤΗΤΑ ΕΠΙΠΕΔΗ - ΚΥΛΙΝ/ΚΗ	ΜΑΓΝΗΤΗΣ (ΜxΠ)	ΥΨΟΣ (ΜΕ ΧΕΙΡ/ΒΗ)	ΒΑΡΟΣ	ΤΙΜΗ
360851	SF-300G	300 kg - 150 kg	163 x 91 mm	95 mm (205 mm)	12 kg	<b>380,00 €</b>
360852	SF-600G	600 kg - 300 kg	220 x 110 mm	115 mm (240 mm)	20 kg	<b>580,00 €</b>
360853	SF-1000G	1000 kg - 500 kg	265 x 135 mm	135 mm (270 mm)	32 kg	<b>845,00 €</b>

### ΗΛΕΚΤΡΙΚΟ ΠΑΛΑΓΚΟ ΑΛΥΣΙΔΑΣ 2000KG (2ΤΝ)

#### Βασικά Χαρακτηριστικά

Επαγγελματικό παλάγκο αλυσίδας με ηλεκτρομαγνητικό μηχανισμό φρένου DC εξοικονόμηση ενέργειας και πολύ χαμηλή κατανάλωση .Εξοπλισμένο με αυτόματο φρένο ανώτατου και κατώτατου ορίου ώστε να προστατεύει τις αλυσίδες.

- Γάντζοι απο κράμα χάλυβα με επεξεργασία για μεγαλύτερη αντοχή σε τάσεις φορτίων.
- Επιτηρητής τάσης και λειτουργίας ενσωματωμένος για την εύρυθμη λειτουργία και προστασία των ηλεκτρικών κυκλωμάτων του κινητήρα.
- Μήκος ανύψωσης : 6 ΜΤ
- Αλυσίδες φορτίου : 01
- Βάρος : 60 KG



ΚΩΔΙΚΟΣ	ΤΥΠΟΣ	ΙΚΑΝΟΤΗΤΑ ΑΝΥΨΩΣΗΣ	ΙΣΧΥΣ (Watt)	ΤΑΧΥΤΗΤΑ ΑΝΥΨΩΣΗΣ	ΜΗΚΟΣ ΑΛΥΣΙΔΑΣ	ΤΙΜΗ
360957	XG-K1	2000 kg / 6 m	1100 (3/Φ)	2.15 (m/min)	6 mt (Ø7,1MM)	<b>1.100,00 €</b>

### ΗΛΕΚΤΡΙΚΑ ΠΑΛΑΓΚΑ ΑΛΥΣΙΔΑΣ 1000KG & 2000KG

#### Βασικά Χαρακτηριστικά

Ισχυρό παλάγκο αλυσίδας βιομηχανίας , επίσης εξοπλισμένο με ηλεκτρομαγνητικό μηχανισμό φρένου DC για εξοικονόμηση ενέργειας και πολύ χαμηλή κατανάλωση . Κατάλληλο για επαγγελματική χρήση με ενσωματωμένο ηλεκτρονικό επιτηρητή λειτουργίας για βέλτιστη προστασία των ανοχών του μηχανήματος.

- Αλυσίδες φορτίου DHS-1A : 01
- Αλυσίδες φορτίου DHS-1A : 02
- Βάρος DHS-1A: 61 KG
- Βάρος DHS-2A: 73 KG



ΚΩΔΙΚΟΣ	ΤΥΠΟΣ	ΙΚΑΝΟΤΗΤΑ ΑΝΥΨΩΣΗΣ	ΙΣΧΥΣ (Watt)	ΤΑΧΥΤΗΤΑ ΑΝΥΨΩΣΗΣ	ΜΗΚΟΣ ΑΛΥΣΙΔΑΣ	ΤΙΜΗ
360826	DHS-1A	1000 kg / 3 m	1500 (3/Φ)	6.8 (m/min)	3 m (Ø7.1 x 21)	<b>1.130,00 €</b>
360827	DHS-2A	2000 kg / 3 m	1500 (3/Φ)	3.4 (m/min)	3 m (Ø7.1 x 21)	<b>1.380,00 €</b>



**ΚΡΙΚΟΠΑΛΑΓΚΑ ΧΕΙΡΟΣ**  
**MAESTRO ΣΕΙΡΑ HSH-A & MAESTRO HLB600**

ΚΩΔΙΚΟΣ	360821	360822	360848	360947
ΤΥΠΟΣ	HSH-0.75A	HSH-1.5A	HSH-3G	HLB600
ΙΚΑΝΟΤΗΤΑ ΑΝΥΨΩΣΗΣ	750 kg	1500 kg	3000 kg	6000 kg
ΥΨΟΣ ΑΝΥΨΩΣΗΣ	1.5 m	1.5 m	1.5 m	1.5 m
ΑΛΥΣΙΔΕΣ ΦΟΡΤΙΟΥ	1	1	1	1
ΔΙΑΜΕΤΡΟΣ ΑΛΥΣΙΔΑΣ	6 mm	8 mm	10 mm	10 mm
ΒΑΡΟΣ	6,5 kg	11 kg	20 kg	30 kg
ΤΙΜΗ	100,00 €	140,00 €	195,00 €	260,00 €

**ΑΛΥΣΟΠΑΛΑΓΚΑ ΧΕΙΡΟΣ (ΣΤΡΟΓΓΥΛΑ)**



- Αξιόπιστα και απλά στην χρήση, ικανά για χρήση σε βιομηχανικές εφαρμογές ανύψωσης φορτίων.

ΚΩΔΙΚΟΣ	360837	360912	360913
ΤΥΠΟΣ	MCH -23G	MCH -33	MCH -53
ΙΚΑΝΟΤΗΤΑ ΑΝΥΨΩΣΗΣ	2000 kg	3000 kg	5000 kg
ΜΗΚΟΣ ΑΛΥΣΙΔΑΣ	2.5 m	3.0 m	3.0m
ΑΛΥΣΙΔΑΣ	6x18	8x24	10x30
ΒΑΡΟΣ	20 Kg	35 Kg	40 Kg
ΤΙΜΗ	105,00 €	145,00 €	225,00 €

**ΑΛΥΣΟΠΑΛΑΓΚΑ ΧΕΙΡΟΣ (ΔΙΑΙΡΟΥΜΕΝΑ)**



- Μασίφ κατασκευή , με πολλαπλές εφαρμογές στην μετακίνηση φορτίων.

ΚΩΔΙΚΟΣ	360819	360836
ΤΥΠΟΣ	HSZ-1E	HSZ-2G
ΙΚΑΝΟΤΗΤΑ ΑΝΥΨΩΣΗΣ	1000 kg / 3 μέτρα	2000 kg / 3 μέτρα
ΜΗΚΟΣ ΑΛΥΣΙΔΑΣ	3 m	3 m
ΠΑΧΟΣ ΑΛΥΣΙΔΑΣ	Φ6,0 mm	Φ8,0 mm
ΒΑΡΟΣ	10 Kg	16 Kg
ΤΙΜΗ	100,00 €	130,00 €

**“ΒΙΝΤΣΙ” ΤΡΕΙΛΕΡ - 545 KG**

**Βασικά Χαρακτηριστικά**



Τραβηχτικό με αυτόματο φρένο και ισχυρό γαλβανιζέ σώμα.

- Ικανότητα έλξης : 545 kg
- Ικανότητα ανύψωσης : 270 kg
- Διάμετρος Σύρματος : Φ4MM
- Μήκος Σύρματος : 10MT
- Γάντζοι : 01
- Μήκος Λαβής : 21 CM
- Γρανάζωμα - Κλιμακα : 4 / 1:1

ΚΩΔΙΚΟΣ	ΤΥΠΟΣ	ΒΑΡΟΣ	ΤΙΜΗ
360850	BHW-545G	3.3 kg	25,00 €

**ΤΡΑΒΗΧΤΙΚΟ ΣΥΡΜΑΤΟΣΧΟΙΝΟΥ 2TN & 4TN**



- Ισχυρό και απλό στην χρήση τραβηχτικό με δυο γάντζους. Ικανό για φορτία έως και 4tn. Αυτόματο μηχανικό φρένο κάθε φορά που ελευθερώνουμε - σταματάμε τον λεβιέ τραβήγματος.

ΚΩΔΙΚΟΣ	ΤΥΠΟΣ	ΙΚΑΝ. ΕΛΕΞΗΣ	ΣΥΡΜΑ/ΝΟ	ΒΑΡΟΣ	ΤΙΜΗ
360824	CP-2B	2000 kg	4,5mm / 2,2m	2,8 kg	40,00 €
360842	CP-4G	4000 kg	5,5mm / 3,0m	5,5 kg	60,00 €

**ΗΛΕΚΤΡΙΚΑ ΤΡΑΒΗΧΤΙΚΑ ΣΥΡΜΑΤΟΣ ΟΧΗΜΑΤΩΝ 12 V****Βασικά Χαρακτηριστικά**

- Ηλεκτρικός εργάτης με κινητήρα μόνιμου μαγνήτη
- Κατάλληλος για οχήματα εκτός δρόμου, 4 x 4 , atv κ.α.
- Παραδίδεται με χειριστήριο, καλώδιο ελέγχου 3mt και βάση στήριξης με 4 ράουλα.



ΚΩΔΙΚΟΣ	ΤΥΠΟΣ	ΙΚΑΝΟΤΗΤΑ ΕΛΞΗΣ	ΔΙΑΜΕΤΡΟΣ ΣΥΡΜΑΤΟΣ	ΜΗΚΟΣ ΣΥΡΜΑΤΟΣ	ΜΟΤΕΡ	ΤΑΣΗ	ΤΙΜΗ
360849	TRH 96000G	2700 kg	8 mm	15,2 m	1,6 HP	12 DCV	<b>400,00 €</b>
360968	TRH 995000	4300 kg	9 mm	29,2 m	5.5 HP	12 DCV	<b>1.130,00 €</b>



Ο παρών κατάλογος αποτελεί πνευματική ιδιοκτησία της εταιρείας ΙΩΑΝΝΗΣ ΠΑΠΠΑΣ ΑΕ. Απαγορεύεται κάθε είδους αναπαραγωγής με οιαδήποτε μορφή ή μέσον (ολική ή μερική) χωρίς την έγγραφη έγκριση της εταιρείας.

- Τα εργοστάσια που παρουσιάζονται στον κατάλογο διατηρούν το δικαίωμα να αλλάξουν τις τιμές των προϊόντων και τα χαρακτηριστικά τους (κωδικούς, χρώμα, μέγεθος, τεχνικά χαρακτηριστικά κ.α) χωρίς την πρότερη ενημέρωση.
- Ο παρών τιμοκατάλογος αναιρεί κάθε προηγούμενη έκδοση τόσο σε επίπεδο τιμών όσο και σε επίπεδο χαρακτηριστικών. Οι τιμές δεν περιλαμβάνουν τον Φόρο Ανακύκλωσης Ηλεκτρικών Συσκευών.
- Για θέματα που αφορούν την έντυπη και ηλεκτρονική έκδοση του καταλόγου παρακαλώ επικοινωνείτε με την εταιρεία στο email [marketing@finomachine.gr](mailto:marketing@finomachine.gr)
- Τα προϊόντα που επιδεικνύονται στον παρόν τιμοκατάλογο απευθύνονται αποκλειστικά σε επαγγελματίες και τεχνίτες με εμπειρία στον χειρισμό και την λειτουργία εξειδικευμένων προϊόντων. Είναι απαραίτητη η ανάγνωση των τεχνικών φυλλαδίων των προϊόντων και η επικοινωνία με τους τεχνικούς μας για την σωστή χρήση των υλικών πριν από την χρήση τους. Στην πράξη οι διαφοροποιήσεις στα υλικά, υποστρώματα και στις συνθήκες εφαρμογής είναι τέτοιες που καμία εγγύηση δεν μπορεί να δοθεί σχετικά με την εμπορευσιμότητα ή καταλληλότητά τους, για συγκεκριμένο σκοπό και καμία ευθύνη από οποιαδήποτε έννομη σχέση δεν μπορεί να θεμελιωθεί κατά της Εταιρίας στη βάση των αναγραφόμενων πληροφοριών, γραπτών υποδείξεων ή άλλης μορφής παρεχομένων οδηγιών.
- Τα προϊόντα παραδίδονται στον Αγοραστή στις εγκαταστάσεις της ΙΩΑΝΝΗΣ ΠΑΠΠΑΣ ΑΕ μετά από ειδοποίηση της ότι είναι έτοιμα προς παράδοση. Σε περίπτωση που ο Αγοραστής ζητήσει την αποστολή των προϊόντων σε άλλο τόπο, η μεταφορά θα γίνεται με φροντίδα και επιμέλεια του και θα τον βαρύνουν τα έξοδα παραλαβής και αποστολής ενώ η ευθύνη μεταβαίνει στον Αγοραστή με την παράδοση των προϊόντων στον μεταφορέα του Αγοραστή.
- Για την επίλυση τυχόν διαφοράς μεταξύ της ΙΩΑΝΝΗΣ ΠΑΠΠΑΣ ΑΕ και Αγοραστή που θα απορρέει από την σύμβαση πώλησης, αρμόδια είναι αποκλειστικά τα Δικαστήρια της Αθήνας.





**FINOMACHINE**  
IOANNIS PAPPAS SA



**ΦΙΝΟΜΑΣΙΝ**  
**ΙΩΑΝΝΗΣ ΠΑΠΠΑΣ Α.Ε.**

Πέτρου Ράλλη 49, Ταύρος, Τ.Κ. 17778

Τηλεφωνικό Κέντρο: +30 214 40 62 100

Τηλ.: +30 210 34 76 756 • Fax: +30 210 34 25 578

Website: [www.finomachine.gr](http://www.finomachine.gr) • E-mail: [info@finomachine.gr](mailto:info@finomachine.gr)