

# Milwaukee<sup>®</sup>

Nothing but **HEAVY DUTY.**<sup>™</sup>



# 2022

ΚΑΤΑΛΟΓΟΣ ΕΞΑΡΤΗΜΑΤΩΝ & ΑΞΕΣΟΥΑΡ



# ΠΕΡΙΕΧΟΜΕΝΑ

## ΔΙΑΤΡΗΣΗ & ΣΜΙΛΕΥΣΗ

<b>Σμίλες</b>	
HEX 21 mm/ 28 mm/ 30 mm	27-30
SDS-Max	26
SDS-Max Αυτο-ακονιζόμενες σμίλες	23-24
SDS-Plus	25
SDS-Plus Αυτο-ακονιζόμενες σμίλες	23-24
<b>Διαμαντοκορώνες</b>	
1 1/4" UNC / 1/2" G - Διαμαντοκορώνες υγρής διάτρησης	77-78
1 1/4" UNC / M16 - Διαμαντοκορώνες ξηρής διάτρησης	80-84
1/4" Αδαμάντινα ποτηροτρύπανα	76
M14 Ποτηροτρύπανα	75
Αδαμάντινα ποτηροτρύπανα	75
<b>Τρυπάνια: Μπετόν / Τοιχοποιία</b>	
Διαμαντοτρύπανα	32-33
SDS-Max - Διάφορα	17, 19-22
Τρυπάνια SDS-Max 4 Κοπών	15-17
SDS-Max Τρυπανοκορώνες - Ποτηροκορώνες	18-19
SDS-Plus - Διάφορα	12-13
SDS-Plus 2 Κοπών (M2)	8-11
SDS-Plus 4 Κοπών (MX4)	4-7
SDS-Plus Ποτηροκορώνες	14
SDS-Plus Προεκτάσεις	13
<b>Τρυπάνια: Μέταλλο</b>	
Ποτηροτρύπανα μαγνητικών δρασμάτων	60-62
HSS-G Ασμημί	48-52
HSS-G Κοβαλτίου	53,55-56
HSS-G Τιτανίου - SHOCKWAVE™ IMPACT DUTY	53-54
HSS-R Μαύρα	43-47
Κωνικά πολυτρύπανα	57-59
<b>Τρυπάνια: Διάφορα</b>	
Γυαλιού και πλακιδίου	33
Πολλαπλών χρήσεων	31
<b>Τρυπάνια: Ξύλο</b>	
Οφιοειδή ξυλοτρύπανα	36
Οφιοειδή ξυλοτρύπανα - SHOCKWAVE™ IMPACT DUTY	34
Τρυπάνια καλουπωμάτος	42
Ξυλοτρύπανα φτερού	41
Τρυπάνια μεντεσέδων	37
Ξυλοτρύπανα ακίδος	40
Αυτοτροφοδοτούμενα ξυλοτρύπανα	38
SPEED FEED™ Τρυπάνια	42
SWITCHBLADE™ Αυτοτροφοδοτούμενα ξυλοτρύπανα - SHOCKWAVE™ IMPACT DUTY	38-39
<b>Ποτηροτρύπανα</b>	
Ρυθμιζόμενο ποτηροτρύπανο	70
BIG HAWG™ Πολλαπλών υλικών	72
Ποτηροτρύπανα εργαλάβου Δι-μεταλλικά	69
HCS PVC Ποτηροτρύπανα	73
HOLE DOZER™ - Δι-μεταλλικά	66-68
HOLE DOZER™ - Καρβιδίου	63-65
Ποτηροτρύπανα - SHOCKWAVE™ IMPACT DUTY	74

## ΒΙΔΩΜΑ

Αντάπτορες για μύτες - SHOCKWAVE™ IMPACT DUTY	91-92
---	-------

Δίχαλα και καρφιά	103
Εξαρτήματα γωνιακής κεφαλής	93-94
Μύτες	94-95
Μύτες - SHOCKWAVE™ IMPACT DUTY	85-90
Καρυδάκια & αντάπτορες - SHOCKWAVE™ IMPACT DUTY	96-102

## ΛΑΜΕΣ, ΚΟΠΗ ΚΑΙ ΛΕΙΑΝΣΗ

<b>Λειαντικά</b>	
Ταινίες λείανσης	151
Δίσκοι & φύλλα λείανσης	149-150
<b>Διαμαντέ προϊόντα</b>	
Διαμαντόδισκοι	136-141
Διαμαντοτροχοί λείανσης	142
<b>Λείανση</b>	
Παξιμάδι φλάντζας	148
Δίσκοι φίμπερ	147
Δίσκοι κοπής & λείανσης μετάλλου	144-146
<b>ΚΟΠΗ</b>	
Λάμες πριονοκορδέλας	134-135
<b>Λάμες πριονοκορδέλας</b>	
Μέταλλο	133
Ξύλο / Αλουμίνιο	130-132
HACKZALL™ Σπαθόλαμες	119
<b>Λάμες σέγας</b>	
Μέταλλο	124-125
Ειδικές εφαρμογές	126
Ξύλο	122-123
Λάμες πολυεργαλείων	127-129
<b>SAWZALL™ Σπαθόλαμες</b>	
Bi-Metal: Κατεδάφιση / Ξύλο	110
Bi-Metal: Μέταλλο	112-115
Bi-Metal: Ξύλο / Μέταλλο / Πλαστικό	111
Τεχνολογία καρβιδίου : ΞΥΛΟ / ΜΕΤΑΛΛΟ	106-109
Λάμες ειδικών εφαρμογών & Σετ	116-118

## ΑΞΕΣΟΥΑΡ ΕΡΓΑΛΕΙΩΝ

<b>Γωνιακοί τροχοί</b>	159-160
Πριονοκορδέλες	166
Πλάνες	166
Κόφτες καλωδίων	167
Πιστόλια σιλικόνης	181
Τσοκ	157-158
Διασκοπρίονα	166
Υδραυλική πρέσσα ακροδεκτών	168-172
Αξεσουάρ για διαμαντοκορώνες	78
Καθαριστής αποχέτευσης	178-180
Ηλεκτρικές σκούπες	154,183-184
Ηλεκτρολογικά εργαλεία	182
Κόφτης ντίζας	175
Ατσαλίνες ηλεκτρολόγων M18 FUEL™	173
Θερμαινόμενα μπουφάν	182
Υδραυλικό σύστημα αντλίας	174
Κρουστικά δράπανα	156

Πόντα	174
Ζουμποψάλιδα	161
Θαμνοκοπτικά	167-168
Πλάνες	167
Ψαλίδια λαμαρίνας	199
Στίλβωση	162-163
Πρέσσα	176-177
Περιστροφικά πιστολέτα	152-153
Ρούτερ	167
Τριβεία	164-165
Κατσαβιδιέρα	155-156
Κόφτης τοίχου	161

## ΕΡΓΑΛΕΙΑ ΧΕΙΡΟΣ

<b>Κοπή</b>	
Μπειτοψάλιδα	212
Κόφτης καλωδίων	211
Μαχαίρια & Ξυράφια	203-206
Ψαλίδια λαμαρίνας	209
Πριόνια	207-208
Ψαλίδια	199
Κόφτες χαλκοσωλήνα	209-210
<b>Ατσαλίνα</b>	234
<b>Σύσφιξη &amp; βίδωμα</b>	
HOLLOWCORE™ Μαγνητικά καρυδάκια	233
Πένσες	220-225
Καστάνιες	230-231
Κατσαβίδια	215-219
Γερμανοπολύγωνα	228-229
TORQUE LOCK™ Σκύλες	225
TORQUE LOCK™ Πένσες	224
Σωληνοκάβουρες	231-233
<b>Βαριοπούλες</b>	214
<b>Hook &amp; Pick Set</b>	234
<b>Μέτρηση &amp; σήμανση</b>	
Ζύγι με σκόνη κιμωλία	200
Πτυσσόμενα μέτρα	190
Γωνιές τρίγωνα μαραγκών	200
INKZALL™ Μαρκαδόροι	201-202
Αλφάδια	192-199
Μετροταινίες	191
Μέτρα	186-190
<b>Αποθήκευση &amp; ασφάλεια</b>	
Σακίδια	257-258
Γάντια	240-245
Εργαλειοθήκες	260
PACKOUT™ Αποθήκευση	230-236
Ανακλαστικά Γιλέκα	238-239
Γυαλιά προστασίας	236-237
Ιμάντες ασφαλείας	246-247
Ζώνες εργασίας	259

## ΕΚΘΕΣΙΑΚΑ ΣΥΣΤΗΜΑΤΑ

1m Μπάρες	264
Εκθετήρια	290



# 4x

## ΠΕΡΙΣΣΟΤΕΡΗ ΔΙΑΡΚΕΙΑ ΖΩΗΣ ΣΕ ΟΠΛΙΣΜΟ

\* Έναντι στάνταρντ τρυπανιών 2 κοπών

Στη Milwaukee®, προσπαθούμε να κάνουμε τα πράγματα καλύτερα. Για να κάνουμε τη ζωή πιο εύκολη στις πιο δύσκολες συνθήκες εργασίας. Ρίχνουμε την ενέργειά μας στην αδιάκοπη βελτίωση των προϊόντων μας, ακόμη και οι πιο μικρές βελτιώσεις ξεκινούν με την κατανόηση των προκλήσεων του εργοταξίου.

Αυτή η εγγενής κατανόηση της πρόκλησης έχει οδηγήσει στη δημιουργία της επόμενης γενιάς μας MX4™, μια αλλαγή παιχνιδιού στην τεχνολογία τρυπανιών.

Η συμπανής κατασκευή καρβιδίου σημαίνει μεγαλύτερη διάρκεια ζωής, Target Tip τεχνολογία γωνιακών κοπτικών ακμών όπου σημαίνει μεγαλύτερη ακρίβεια και ταχύτητα για άλλο επίπεδο στη διάτρηση μέσω των σκληρότερων υλικών. MX4™ είναι το σημείο αναφοράς στα τρυπάνια SDS-Plus και SDS-Max. Γιατί στη Milwaukee® κάθε λεπτομέρεια μετράει.



## Τρυπάνια MX4 SDS-Plus 4 Κοπών

NEO

- Συμμετρική γεωμετρία 4 κοπτικών ακμών (4x90°). Τέλεια στρόγγυλες τρύπες για βέλτιστη τοποθέτηση αγκυρίων.
- Γεωμετρία 4 σπειρών. Η υψηλής ποιότητας γεωμετρία 4 σπειρών διασφαλίζει την μέγιστη απομάκρυνση σκόνης και θραυσμάτων.
- Ακμή κεντραρίσματος για εύκολο τρύπημα και μεγάλη ακρίβεια. Συγκολλημένη ακμή καρβιδίου στις διαμέτρους 5-10 mm.
- Επιτρέπει πλατύτερη είσοδο του σώματος που οδηγεί σε αυξημένη ταχύτητα.
- Περισσότερο καρβίδιο οδηγεί σε υψηλότερη αντοχή της ακμής και υψηλότερη διάρκεια ζωής.
- 4 σημεία θραύσης κονιοροποιούν το υλικό πιο αποτελεσματικά και επιτρέπουν στο τρυπάνι να είναι 20% γρηγορότερο από τον ανταγωνισμό.
- Βελτιωμένοι προφυλακτίνες σπλισμού για καλύτερη αντίσταση κατά το κτύπημα σπλισμού.
- Νέος μεταβλητός σχεδιασμός σπειρών.
- Λεπτότερο στην ακμή για μέγιστη εξαγωγή υλικού και μικρότερη τριβή.
- Παχύτερο στη βάση για μεγαλύτερη σταθερότητα και μειωμένα σπασίματα ακμής.
- Έως και 20% περισσότερες τρύπες ανά φόρτιση μπαταρίας εναντίων τρυπανιών 4 φτερών σε μππετό και ενάντια σε προηγούμενες γενιές.
- Made in Germany

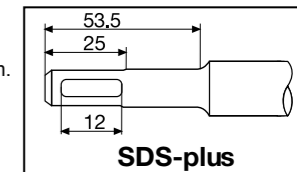

A/A	Κωδικός εργοστασίου	Ø mm	Συνολικό μήκος A mm	Μήκος εργασίας B mm	Προδιάτρηση	Συσκευασία τεμάχια	Τιμή τμχ (€)
3920725	4932352007	5	115	50		1	5,15
3920726	4932352008	5	165	100		1	5,29
3927003	4932478465	5	215	150		1	8,35
3927004	4932478466	5	265	200		1	10,55
3927005	4932478467	5	315	250		1	14,50
3900839	4932352009	5.5	115	50		1	5,15
3920728	4932352010	5.5	165	100		1	5,29
3927006	4932478469	5.5	215	150		1	8,50
3927007	4932478470	5.5	315	250		1	14,95
3920729	4932352011	6	115	50		1	5,15
3920730	4932352012	6	165	100		1	5,29
3920731	4932352013	6	215	150		1	6,90
3920732	4932352014	6	265	200		1	8,50
3920733	4932352015	6	315	250		1	11,95
3900840	4932430146	6.5	165	100		1	7,95
3920734	4932352016	6.5	215	150		1	9,50
3920735	4932352017	6.5	265	200		1	12,50
3920736	4932352018	6.5	315	250		1	14,90
3926068	4932464596	6.5	450	385		1	20,90
3920737	4932352019	7	115	50		1	6,60
3920738	4932352020	7	165	100		1	6,99
3920719	4932352021	8	115	50		1	6,10
3920740	4932352022	8	165	100		1	6,40
3920741	4932352023	8	215	150		1	7,20
3920742	4932352024	8	265	200		1	8,90
3920724	4932352712	8	315	250		1	12,95
3920743	4932352713	8	455	400	✓	1	19,95
3920723	4932352944	9	160	100		1	7,50
3920721	4932352025	10	110	50		1	6,60
3920744	4932352026	10	160	100		1	6,99
3920745	4932352027	10	210	150		1	7,99
3920746	4932352028	10	260	200		1	9,35
3920747	4932352029	10	310	250		1	11,99
3920748	4932352030	10	450	400	✓	1	20,50
3920739	4932352945	10	600	540	✓	1	25,00
3920766	4932352946	10	1000	940	✓	1	69,90
3920749	4932352031	12	160	100		1	8,20
3920750	4932352032	12	210	150		1	9,70
3920751	4932352033	12	260	200		1	10,90
3920752	4932352034	12	310	250		1	14,90
3920753	4932352035	12	450	400	✓	1	22,50
3920767	4932352947	12	600	540	✓	1	30,95
3920768	4932352948	12	1000	940	✓	1	74,90
3920754	4932352036	14	160	100		1	10,90
3920755	4932352037	14	210	150		1	14,95
3920769	4932352949	14	260	200		1	17,50
3920756	4932352038	14	310	250		1	18,60

✓ Προδιάτρηση με τρυπάνι μικρότερου προφίλ, ίδιας διατομής.

• Η εταιρεία δεν ευθύνεται για τυχόν αλλαγές σε τεχνικά χαρακτηριστικά των προϊόντων, για σφάλματα εκτύπωσης ή άλλα σφάλματα.

NEO

## TARGET TIP ΤΕΧΝΟΛΟΓΙΑ

ΒΕΛΤΙΩΜΕΝΗ ΑΠΟΔΟΣΗ ΣΕ ΟΠΛΙΣΜΟ



**ΠΛΗΡΗΣ ΚΕΦΑΛΗ ΚΑΡΒΙΔΙΟΥ\***  
ΓΙΑ ΒΕΛΤΙΣΤΗ ΑΠΟΔΟΣΗ  
\*≤10MM



**ΔΙΧΜΗΡΟΤΕΡΗ ΚΟΠΤΙΚΗ ΑΚΜΗ**  
ΒΕΛΤΙΩΜΕΝΗ ΑΠΟΔΟΣΗ ΣΕ ΟΠΛΙΣΜΟ

## 116 ΤΡΥΠΕΣ

ΑΝΑ ΦΟΡΤΙΣΗ

\* σε βάθος 50mm με 6mm MX4 τρυπάνι, χρησιμοποιώντας 5.5 Ah High output μπαταρία

ΓΕΡΜΑΝΙΚΗ ΜΗΧΑΝΙΚΗ ΑΚΡΙΒΕΙΑ



**ΣΧΕΔΙΑΣΜΟΣ 4 ΜΕΤΑΒΛΗΤΩΝ ΣΠΕΙΡΩΝ**

ΓΙΑ ΤΑΧΥΤΕΡΗ ΔΙΑΤΡΗΣΗ

PGM ΠΙΣΤΟΠΟΙΗΣΗ  
ΓΙΑ ΑΚΡΙΒΗ ΔΙΑΤΡΗΣΗ

NEO TARGET TIP ΤΕΧΝΟΛΟΓΙΑ

\*Μεταβλητό 4 σπειρών σχεδιασμός για διαμέτρους ως 17mm, όλες οι μεγαλύτερες διαστάσεις και διαμέτρους έχουν σχεδιασμό 2 μεταβλητών σπειρών.

## Τρυπάνια MX4 SDS-Plus 4 Κοπών

NEO

A/A	Κωδικός εργασασίου	Ø mm	Συνολικό μήκος A mm	Μήκος εργασίας B mm	Προδιάτρηση	Συσκευασία τεμάχια	Τιμή τμχ (€)
3927008	4932478473	14	380	330			22,90
3920791	4932352039	14	450	400	✓	1	23,90
3920793	4932352950	14	600	540	✓	1	35,00
3920794	4932352951	14	1000	940	✓	1	76,90
3920759	4932430725	15	160	100		1	20,50
3920795	4932352952	15	260	200		1	24,90
3920035	4932430726	16	160	100		1	21,90
3920796	4932352953	16	210	150		1	19,90
3920758	4932352819	16	260	200	✓	1	22,95
3920797	4932352954	16	310	250		1	23,90
39200371	4932352820	16	450	400	✓	1	29,90
3920798	4932352955	16	600	540	✓	1	39,90
3920799	4932352956	16	1000	940	✓	1	90,00
3927009	4932478474	17	210	150		1	23,50
3920038	4932356502	18	250	200		1	23,90
3920039	4932356503	18	450	400	✓	1	32,50
3920040	4932356504	20	250	200		1	26,90
3920041	4932356505	20	450	400	✓	1	35,90
3920042	4932399332	22	250	200		1	31,90
3920043	4932356506	22	450	400	✓	1	43,90
3920044	4932356507	24	250	200		1	39,90
3920045	4932356508	24	450	400	✓	1	51,90
3920046	4932399333	25	250	200		1	45,90
3920047	4932356509	25	450	400	✓	1	57,00
3920048	4932399334	28	250	200		1	57,00
3920049	4932356510	28	450	400	✓	1	79,50
3920050	4932399335	30	250	200		1	66,50
3920051	4932356511	30	450	400	✓	1	88,00
3920052	4932399336	32	450	400	✓	1	109,00

✓ Προδιάτρηση με τρυπάνι μικρότερου προφίλ, ίδιας διατομής.

## Τρυπάνια SDS-Plus 4 Κοπών / συσκευασία 10 τμχ

NEO

A/A	Κωδικός εργασασίου	Ø mm	Συνολικό μήκος A mm	Μήκος εργασίας B mm	Συσκευασία τεμάχια	Τιμή σετ (€)
3920574	4932352040	5	115	50	10	47,50
3926069	4932471250	5	165	100	10	49,90
3926070	4932471251	5.5	115	50	10	46,50
3920578	4932352041	5.5	165	100	10	49,90
3920590	4932352042	6	115	50	10	46,90
3920591	4932352043	6	165	100	10	50,90
3920771	4932430234	6	215	150	10	67,90
3926071	4932471252	6	265	200	10	80,00
3920773	4932430235	6.5	215	150	10	89,50
3924033	4932459588	6.5	265	200	10	115,00
3920579	4932352044	7	165	100	10	65,00
3920581	4932352045	8	115	50	10	54,90
3920595	4932352046	8	165	100	10	59,50
3926072	4932464872	8	215	150	10	77,50
3926073	4932471253	8	265	200	10	79,90
3920593	4932352047	10	160	100	10	63,50
3920582	4932352048	10	210	150	10	72,90
3926074	4932471254	10	265	200	10	86,50
3926075	4932471255	10	315	250	10	115,00
3920594	4932352049	12	160	100	10	71,90
3920583	4932352050	12	210	150	10	87,00
3926076	4932471256	12	260	200	10	97,90
3926077	4932471257	14	210	150	10	135,00
3926078	4932471258	16	260	200	10	200,00

## Τρυπάνια SDS-Plus 4 κοπών / Σετ

NEO

A/A	Κωδικός εργασασίου	Περιγραφή	Συσκευασία τεμάχια	Τιμή σετ (€)
① 3920030	4932352833	Τρυπάνια SDS-plus σετ 5 τεμαχίων Πλαστική θήκη Περιέχει: φ 5 / 6 x 115 mm, φ 6 / 8 x 165 mm, φ 10 x 160 mm	1	29,50
① 3900873	4932352835	Τρυπάνια SDS-plus σετ 5 τεμαχίων Πλαστική θήκη Περιέχει: φ 5.5 / 6 / 7 / 8 x 165 mm	1	30,95
② 3986016	4932478626	Τρυπάνια SDS-plus σετ 7 τεμαχίων φ 5 / 6 x 115 mm, φ 6 / 8 / 8 / 10 / 12 x 165 mm	1	39,50
② 3927091	4932478627	Τρυπάνια SDS-plus σετ 7 τεμαχίων φ 5.5 / 6 x 115 mm, φ 5 / 5.5 / 6 / 8 / 10 x 165 mm	1	37,50
③ 3927010	4932478673	Εκθετήριο πάγκου. 6x Τρυπάνια SDS-plus σετ 7 τεμαχίων (4932478626)	1	235,00
③ 3927011	4932478674	Εκθετήριο πάγκου. 6x Τρυπάνια SDS-plus σετ 7 τεμαχίων (4932478627)	1	219,00

①



②



③





# ΕΠΑΓΓΕΛΜΑΤΙΚΟ ΓΡΗΓΟΡΟ ΤΡΥΠΗΜΑ ΣΕ ΜΠΕΤΟΝ



**25%**

**ΓΡΗΓΟΡΟΤΕΡΑ**

3 ΣΗΜΕΙΑ ΚΡΟΥΣΗΣ  
\* vs. προηγούμενες γενιές



**2**

**ΜΕΤΑΒΛΗΤΟΣ  
ΣΧΕΔΙΑΣΜΟΣ  
ΣΠΕΙΡΩΝ**



**2**

**ΚΟΠΤΙΚΕΣ  
ΑΚΜΕΣ**

ΙΔΑΝΙΚΑ ΓΙΑ ΕΦΑΡΜΟΓΕΣ  
ΤΡΥΠΗΜΑΤΟΣ ΣΕ ΜΠΕΤΟΝ  
ΜΕ ΕΠΑΝΑΦΟΡΤΙΖΟΜΕΝΑ  
ΠΙΣΤΟΛΕΤΑ

## Τρυπάνια SDS-Plus 2 Κοπών



- **ΓΡΗΓΟΡΟΤΕΡΑ:** Νέα επιθετική γεωμετρία ακμών με 3 θραυστήρες αφαιρεί γρηγορότερα το μπετό και ο πλευρικός κωνικός σχεδιασμός ελαχιστοποιεί την τριβή επιτρέποντας στο M2 τρυπάνι να παρέχει γρηγορότερη ταχύτητα τρυπήματος.
- **ΥΨΗΛΗΣ ΑΝΤΟΧΗΣ:** Λοξοτομήσεις οπλισμού στην μύτη προλαμβάνουν το πλευρικό σπάσιμο της μύτης σε τρύπημα σκυροδέματος με οπλισμό και παχύτερο σώμα που διασφαλίζει υψηλότερη μεταφορά ισχύος, χαμηλότερες δονήσεις και λιγότερα σπασίματα σπειρών.
- Made in Germany.

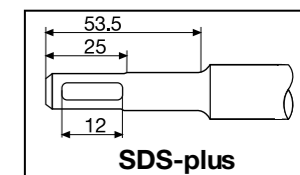

A/A	Κωδικός εργοστασίου	Ø mm	Συνολικό μήκος A mm	Μήκος εργασίας B mm	Προδιάτρηση	Συσκευασία τεμάχια	Τιμή τμχ (€)
3920498	4932352892	3	110	50		1	7,90
3920401	4932373908	3,5	110	50		1	7,90
3920402	4932339498	4	110	50		1	4,15
3920403	4932399143	4	160	100		1	4,90
3920499	4932352130	4,8	110	50		1	6,35
3920404	4932307067	5	110	50		1	3,09
3920405	4932399315	5	160	100		1	3,95
3920406	4932399316	5	210	150		1	4,95
3920407	4932339499	5,5	110	50		1	3,55
3920408	4932340408	5,5	160	100		1	4,35
3920409	4932399317	5,5	210	150		1	7,50
3920410	4932399318	5,5	260	200		1	8,59
3920411	4932399319	5,5	310	250		1	9,25
3920412	4932399320	5,5	410	350		1	11,90
3920413	4932307068	6	110	50		1	3,25
3920414	4932307069	6	160	100		1	3,59
3920415	4932373136	6	210	150		1	4,75
3920416	4932353819	6	260	200		1	5,60
3920417	4932399321	6	310	250		1	10,75
3920418	4932399322	6	460	400	✓	1	12,35
3920419	4932344292	6,5	110	50		1	3,35
3920420	4932344293	6,5	160	100		1	3,95
3920421	4932399147	6,5	210	150		1	5,25
3920422	4932399148	6,5	260	200		1	6,90
3920423	4932399323	6,5	310	260		1	9,09
3920424	4932353820	7	110	50		1	3,99
3920425	4932340409	7	160	100		1	4,85
3920426	4932399222	7	210	150		1	5,65
3920427	4932399324	7	250	200		1	7,90
3920428	4932307070	8	110	50		1	3,49
3920429	4932307071	8	160	100		1	3,99
3920430	4932307072	8	210	150		1	4,90
3920431	4932353821	8	260	200		1	6,09
3920432	4932399325	8	310	250		1	7,90
3920433	4932399326	8	400	350		1	10,25
3920434	4932367013	8	460	400	✓	1	12,90
3920435	4932399327	8	600	550	✓	1	15,90
3920436	4932399328	8	1000	950	✓	1	33,90
3920437	4932353823	9	160	100		1	5,89
3920438	4932353822	9	210	150		1	6,40
3920439	4932340410	10	110	50		1	3,95
3920440	4932307073	10	160	100		1	4,69
3920441	4932307074	10	210	150		1	5,55
3920442	4932344295	10	260	200		1	6,20
3920443	4932353824	10	310	250		1	7,29
3920444	4932344296	10	450	400	✓	1	9,90

✓ Προδιάτρηση με τρυπάνι μικρότερου προφίλ, ίδιας διατομής.

## Τρυπάνια SDS-Plus 2 Κοπών



A/A	Κωδικός εργοστασίου	Ø mm	Συνολικό μήκος A mm	Μήκος εργασίας B mm	Προδιάτρηση	Συσκευασία τεμάχια	Τιμή τμχ (€)
3920445	4932367014	10	600	550	✓	1	15,95
3920446	4932367015	10	1000	950	✓	1	38,50
3920447	4932367066	11	160	100		1	5,75
3920448	4932399329	11	260	210		1	6,70
3920449	4932307075	12	160	110		1	5,90
3920450	4932307076	12	210	160		1	7,15
3920451	4932344297	12	260	210		1	7,50
3920452	4932353825	12	310	260		1	8,25
3920453	4932307077	12	450	400	✓	1	10,90
3920454	4932367068	12	600	550	✓	1	16,90
3920455	4932367017	12	1000	950	✓	1	41,95
3920456	4932307946	13	160	110		1	7,05
3920457	4932344298	13	260	210		1	8,85
3920458	4932307078	14	160	110		1	6,15
3920459	4932353826	14	210	160		1	7,45
3920460	4932307079	14	260	210		1	8,70
3920461	4932399330	14	310	260		1	9,40
3920462	4932307088	14	450	400	✓	1	12,95
3920463	4932367018	14	600	550	✓	1	18,95
3920464	4932367019	14	1000	950	✓	1	46,50
3920465	4932373910	15	160	110		1	8,30
3920466	4932344300	15	260	210		1	9,95
3920467	4932307080	16	160	110		1	8,95
3920468	4932307081	16	210	160		1	9,20
3920469	4932399331	16	260	210		1	10,90
3920470	4932344301	16	310	260		1	12,55
3920471	4932307082	16	450	400	✓	1	17,90
3920472	4932367069	16	600	550	✓	1	22,50
3920473	4932367021	16	1000	950	✓	1	50,90
3920474	4932344303	18	200	150		1	16,30
3920475	4932307083	18	250	200		1	17,40
3920476	4932344304	18	300	250		1	17,90
3920477	4932340411	18	450	400	✓	1	22,90
3920478	4932367022	18	600	550	✓	1	29,90
3920479	4932367024	18	1000	950	✓	1	55,00
3920480	4932344305	20	200	150		1	19,90
3920481	4932307084	20	250	200		1	32,50
3920482	4932399027	20	300	250		1	22,90
3920483	4932307085	20	450	400	✓	1	25,90
3920484	4932367025	20	600	550	✓	1	32,90
3920485	4932367026	20	1000	950	✓	1	62,00
3920486	4932373911	22	250	200		1	26,90
3920487	4932344307	22	450	400	✓	1	32,90
3920488	4932367027	22	600	550	✓	1	40,90
3920489	4932367029	22	1000	950	✓	1	75,00
3920490	4932373922	24	250	200		1	31,50
3920491	4932307087	24	450	400	✓	1	36,50
3920492	4932344308	25	250	200		1	32,90
3920493	4932344309	25	450	400	✓	1	41,00
3920494	4932367030	25	1000	950	✓	1	89,00
3920495	4932344310	26	250	200		1	33,90
3920496	4932344311	26	450	400	✓	1	44,50

✓ Προδιάτρηση με τρυπάνι μικρότερου προφίλ, ίδιας διατομής.

## Σετ τρυπάνια SDS-plus 2 κοπών - Εκθετήρια πάγκου



A/A	Κωδικός εργοστασίου	Περιγραφή	Συσκευασία τεμάχια	Τιμή σετ (€)
① 3920704	4932352341	Εκθετήριο πάγκου. Περιλαμβάνει 10 σετ 7 τεμαχίων (10 x 4932352339)	1	289,00
② 3920705	4932352342	Εκθετήριο πάγκου. Περιλαμβάνει 10 σετ 7 τεμαχίων (10 x 4932352340)	1	389,00



## Τρυπάνια SDS-Plus 2 Κοπών / συσκευασία 10 τμχ

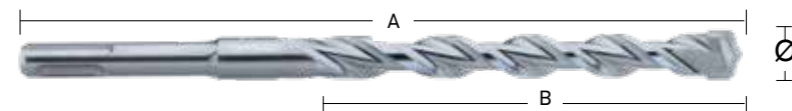

A/A	Κωδικός εργοστασίου	Ø mm	Συνολικό μήκος A mm	Μήκος εργασίας B mm	Συσκευασία τεμάχια	Τιμή σετ (€)
3920521	4932371702	5	110	50	10	27,50
3920522	4932352520	5	160	100	10	31,90
3920523	4932352521	5,5	110	50	10	32,50
3920524	4932371703	5,5	160	100	10	36,90
3920596	4932371704	6	110	50	10	28,50
3920597	4932371705	6	160	100	10	31,50
3920592	4932399337	6	210	150	10	40,50
3920525	4932399338	6,5	160	100	10	34,50
3920526	4932399339	6,5	210	150	10	43,50
3920527	4932399340	6,5	260	200	10	57,90
3920528	4932373225	7	160	100	10	38,90
3920586	4932371706	8	160	100	10	33,90
3920588	4932399341	8	210	150	10	42,90
3920529	4932352522	10	110	50	10	34,50
3920587	4932371708	10	160	100	10	39,50
3920589	4932371709	10	210	150	10	45,50
3920530	4932399342	10	260	200	10	58,90
3920584	4932399343	12	160	100	10	52,90
3920599	4932371710	12	210	160	10	59,90
3920532	4932399344	12	260	210	10	65,00
3920500	4932371711	14	260	210	10	79,00

## Τρυπάνια SDS-Plus 2 κοπών / Σετ



A/A	Κωδικός εργοστασίου	Περιγραφή	Συσκευασία τεμάχια	Τιμή σετ (€)
① 3920700	4932352338	Σετ 5 τεμαχίων. Σε πλαστική θήκη. Μέγεθος: 5/6 x 110, 6/8/10 x 160 mm	1	18,50
① 3920701	4932352834	Σετ 5 τεμαχίων. Σε πλαστική θήκη. Μέγεθος: 5.5 x 110, 5.5/6/7/8/10 x 160 mm	1	18,90
① 3901803	4932352801	Σετ 5 τεμαχίων. Σε πλαστική θήκη. Μέγεθος: 10 / 12 / 14 / 16 / 20 x 450 mm	1	79,00
② 3920702	4932352339	Σετ 7 τεμαχίων. Σε μεταλλική κασετίνα. Μέγεθος: 5/6/8 x 110, 6/8/10/12 x 160 mm	1	31,90
③ 3920703	4932352340	Σετ 10 τεμαχίων. Σε μεταλλική κασετίνα. Μέγεθος: 5/6/6 x 110, 6/6/8/10/12/14 x 160 mm	1	42,50
④ 3901804	4932430002	Σετ 5 τεμαχίων. Μέγεθος τρυπανιών: 6/8/10 x 160 mm. Περιέχει 1 βελόνι και 1 καλέμι	1	27,90



## Τρυπάνια εργολάβου SDS-Plus 2 Κοπών

**NEO**

- Συνιστάται για διάτρηση σε σκυροδεμα και τούβλα
- Διάτρηση για χημικά και μηχανικά αγκύρια
- Ιδανικό για γρήγορη διάτρηση σε στεγνό και υγρό σκυρόδεμα
- Made in China

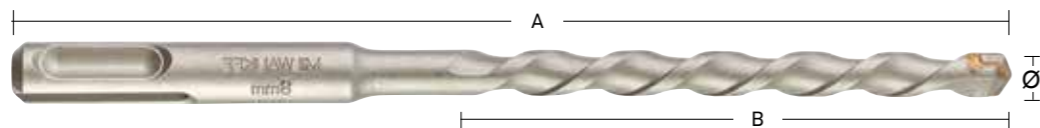

A/A	Κωδικός εργοστασίου	Ø mm	Συνολικό μήκος A mm	Μήκος εργασίας B mm	Συσκευασία τεμάχια	Τιμή τμχ (€)
3926960	4932471210	4	110	50	1	2,93
3926961	4932471211	4	160	100	1	3,85
3926962	4932471212	5	110	50	1	2,15
3926963	4932471214	5	160	100	1	2,90
3926964	4932471215	5.5	110	50	1	2,97
3926965	4932471216	5.5	160	100	1	3,02
3927181	4932471264	5.5	210	150	1	3,90
3926966	4932471217	6	110	50	1	2,08
3926967	4932471218	6	160	100	1	2,25
3926968	4932471219	6	210	150	1	3,85
3926976	4932471266	6	260	200	1	4,35
3926969	4932471220	6.5	110	50	1	3,19
3926970	4932471221	6.5	160	100	1	3,50
3926971	4932471222	6.5	210	150	1	4,93
3926972	4932471223	6.5	260	200	1	6,78
3926973	4932471224	7	110	50	1	3,33
3926974	4932471225	7	160	100	1	3,45
3926975	4932471226	7	210	150	1	4,95
3926977	4932471227	8	110	50	1	2,59
3926978	4932471228	8	160	100	1	2,77
3926979	4932471229	8	210	150	1	3,60
3926980	4932471230	8	260	200	1	4,42
3926981	4932471231	8	310	250	1	5,68
3926982	4932471233	10	160	100	1	3,15
3926983	4932471234	10	210	150	1	4,15
3926984	4932471235	10	260	200	1	4,65
3926985	4932471267	10	310	250	1	5,95
3926986	4932471268	10	460	400	1	8,90
3926987	4932471236	12	160	110	1	4,09
3926988	4932471237	12	210	160	1	4,79
3926989	4932471238	12	260	200	1	10,30
3926990	4932471269	12	310	250	1	6,90
3926991	4932471270	12	450	400	1	9,90
3926992	4932471239	14	160	110	1	6,12
3926993	4932471240	14	210	160	1	7,05
3926994	4932471271	14	260	200	1	6,99
3926995	4932471241	16	210	160	1	8,69

## Σετ τρυπάνια εργολάβου SDS-plus 2 κοπών

A/A	Κωδικός εργοστασίου	Περιγραφή	Συσκευασία τεμάχια	Τιμή σετ (€)
① 3926996	4932471242	Σετ 5 τεμαχίων. Μέγεθος τρυπανιών: 5 / 6 x 110 mm, 6 / 8 / 10 x 160 mm	1	10,90
② 3926997	4932471244	Σετ 7 τεμαχίων. Μέγεθος τρυπανιών: 5.5 / 6 / 7 x 110 mm, 6 / 7 / 8 / 10 x 160 mm	1	17,90



## Τρυπάνια πολλαπλών χρήσεων SDS-Plus TCT

- Αυτά τα τρυπάνια τρυπούν μέταλλο, ξύλο και πέτρα αλλά μόνο σε περιστροφική λειτουργία.
- Η λειτουργία κρούσης δεν μπορεί να χρησιμοποιηθεί με αυτά τα τρυπάνια.
- Ιδανικά για εργασίες που απαιτούν το τρύπημα πολλαπλών υλικών με τη μία.
- Made in Germany

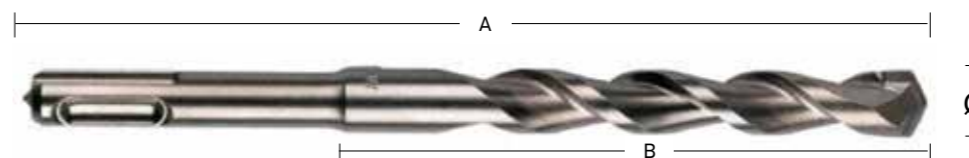

A/A	Κωδικός εργοστασίου	Ø mm	Συνολικό μήκος A mm	Μήκος εργασίας B mm	Συσκευασία τεμάχια	Τιμή τμχ (€)
3920016	4932373918	6	160	100	1	6,40
3920018	4932373919	8	210	150	1	6,50
3920020	4932373920	10	260	200	1	8,60
3920022	4932373921	12	260	200	1	14,15

## SDS-Plus Προεκτάσεις

- Universal προεκτάσεις SDS-Plus για να επεκτείνετε το μήκος των τρυπανιών SDS-Plus.
- Αυτόματο σύστημα σύνδεσης (click & connect). Ταιριάζει σε όλα τα SDS-Plus περιστροφικά πιστολέτα και τρυπάνια.
- Κατάλληλο για τρύπημα γύρω από εμπόδια, όπως σωλήνες που έχουν προ-εγκατασταθεί, καθώς και για τρύπημα σε ταβάνι.
- Επιτρέπει άνοιγμα οπών σε βάθος π.χ. σε εφαρμογές με σπλισμένο σκυρόδεμα χωρίς να χρειάζεται να αγοράσετε ένα πολύ μακρύ τρυπάνι.



A/A	Κωδικός εργοστασίου	Μήκος mm	Συσκευασία τεμάχια	Τιμή τμχ (€)
3925014	4932471153	300	1	89,00
3925034	4932471154	450	1	92,50

## Τρυπάνια SDS-Plus για εργασίες χωρίς σκόνη

- Γρηγορότερα και πιο αποτελεσματικά τρυπάνια χάρη την αποτελεσματική απομάκρυνση σκόνης.
- Αποτελεσματικό τρύπημα χωρίς σκόνη για ασφαλέστερο και καθαρότερο περιβάλλον εργασίας.
- Ενεργή ψύξη κεφαλής τρυπανιού για μεγαλύτερη διάρκεια ζωής.
- Σχεδιασμός 4 κοπτικών ακμών αποτρέπει τυχόν κόλλημα σε σπλισμό.
- Εκκεντρότητα ακριβείας και υψηλής ακριβείας διατομές τρυπών, σύμφωνα με την συμμόρφωση PGM.
- Universal έξοδος για όλες τις κοινές σκούπες με διάμετρο σωλήνα 32-38 mm.

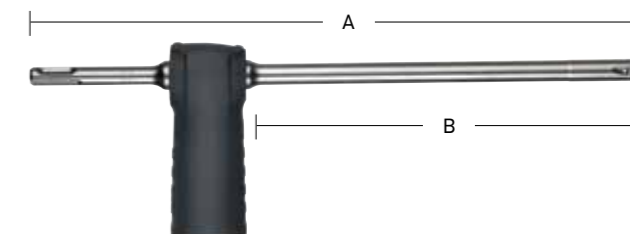

A/A	Κωδικός εργοστασίου	Ø mm	Συνολικό μήκος A mm	Μήκος εργασίας B mm	Συσκευασία τεμάχια	Τιμή τμχ (€)
3901805	4932459283	12	325	200	1	66,50
3901806	4932459284	14	360	240	1	69,00
3901807	4932459285	16	360	240	1	74,00
3901808	4932459286	18	360	240	1	88,00
3984434	4931416173	Universal αντάπτορας ηλεκτρικής σκούπας			1	22,90

## Ποτηροκorrώνες SDS-Plus TCT

- Ποτηροκorrώνες για περιστροφικά πιστολέτα έως 4 kg.
- Όλες οι ποτηροκorrώνες TCT έχουν σπείρωμα M16 x 2 και ταιριάζουν τόσο σε SDS-plus όσο και σε Hex 11 άξονα.
- Απαιτείται επιπρόσθετα άξονας και τρυπάνι πιλότος.
- Made in Germany.

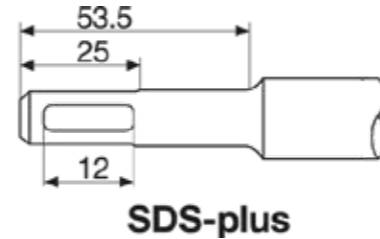

A/A	Κωδικός εργοστασίου	Ø mm	Συνολικό μήκος A mm	Συσκευασία τεμάχια	Τιμή τμχ (€)
3920370	4932344478	35	58	1	51,90
3920371	4932344479	50	58	1	56,90
3920372	4932344480	65	50	1	58,90
3920373	4932399099	68	50	1	64,90
3920374	4932344481	82	50	1	67,50
3920375	4932344482	90	50	1	77,90

## Ποτηροκorrώνες SDS-Plus TCT / Σετ

- Η έκδοση σετ περιλαμβάνει: ποτηροκorrώνα TCT, άξονα SDS-plus μήκους 105 mm, τρυπάνι πιλότος TCT Ø 8 x 120 mm και κλειδί άλλεν.

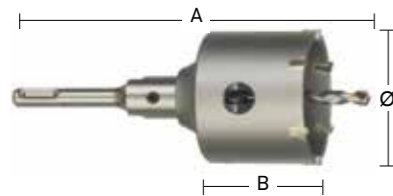

A/A	Κωδικός εργοστασίου	Ø mm	Συνολικό μήκος A mm	Μήκος εργασίας B mm	Συσκευασία τεμάχια	Τιμή τμχ (€)
3920360	4932399295	65	182	50	1	69,90
3920246	4932399296	68	182	50	1	77,90
3920361	4932399297	82	182	50	1	87,90

## Άξονες ποτηροκorrώνας SDS-Plus TCT

- Τόσο οι SDS-Plus όσο και οι εξάγωνοι άξονες περιλαμβάνουν κλειδί άλλεν και χρειάζεται επιπρόσθετα τρυπάνι πιλότο.



A/A	Κωδικός εργοστασίου	Περιγραφή	Υποδοχή	Ø mm	A mm	Συσκευασία τεμάχια	Τιμή τμχ (€)
① 3920376	4932399966	Άξονες SDS-Plus ποτηροκorrώνας	SDS-Plus	105	105	2	21,00
① 3920377	4932399967	Άξονες SDS-Plus ποτηροκorrώνας	SDS-Plus	370	370	2	33,90
② 3920248	4932399968	Άξονες ποτηροκorrώνας εξάγωνη υποδοχή	11 mm Hex	90	90	2	19,50
③ 3920379	4932399125	Τρυπάνι πιλότος ποτηροκorrώνας		8	120	1	5,75



## ΤΡΥΠΗΜΑ ΣΤΟ MAX.

### SDS-MAX MX4™ ΤΡΥΠΑΝΙΑ

Η Milwaukee® πρωτοστατεί στην ανάπτυξη εξαρτημάτων και τεχνολογίας για τον επαγγελματικό χώρο εργασίας. Η ασαμάτητη αναζήτησή μας στη καινοτομία έχει ως αποτέλεσμα το τρυπάνι επόμενης γενιάς MX4™ SDS-MAX, το ισχυρότερο και ανθεκτικό τρυπάνι για τις πιο σκληρές εργασίες στο εργοτάξιο. Καθοδηγούμενοι και συνεχώς αναπτυσσόμενοι από τις αμέτρητες ώρες στο εργοτάξιο, η Milwaukee® σχεδίασε το τρυπάνι MX4™ SDS-MAX προσφέροντας την ταχύτερη απόδοση και μεγαλύτερη διάρκεια ζωής κατά τη διάτρηση σε σπλισμένο σκυρόδεμα. Με αποκλειστική τεχνολογία Target Tip Milwaukee®, τα τρυπάνια SDS-MAX είναι μεγαλύτερα από τα τυπικά SDS-PLUS τρυπάνια, παρέχοντας βελτιωμένη ακρίβεια και απόδοση στον σπλισμό καθώς επίσης και άλλες βαρέως τύπου εφαρμογές.

NEO

TARGET TIP  
ΤΕΧΝΟΛΟΓΙΑ



ΔΙΧΜΗΡΟΤΕΡΗ ΓΩΝΙΑΚΗ  
ΚΟΠΤΙΚΗ ΑΚΜΗ  
ΒΕΛΤΙΩΜΕΝΗ ΑΠΟΔΟΣΗ ΣΕ ΟΠΛΙΣΜΟ

2x

ΠΕΡΙΣΣΟΤΕΡΗ ΖΩΗ ΣΕ ΟΠΛΙΣΜΟ

## ΣΧΕΔΙΑΣΜΟΣ 4 ΜΕΤΑΒΛΗΤΩΝ ΣΠΕΙΡΩΝ

ΓΙΑ ΤΑΧΥΤΕΡΗ ΔΙΑΤΡΗΣΗ



ΓΕΡΜΑΝΙΚΗ  
ΜΗΧΑΝΙΚΗ ΑΚΡΙΒΕΙΑ



NEO  
TARGET TIP  
ΤΕΧΝΟΛΟΓΙΑ



PGM  
ΠΙΣΤΟΠΟΙΗΣΗ

ΓΙΑ ΑΚΡΙΒΗ ΔΙΑΤΡΗΣΗ



## Τρυπάνια SDS-Max 4 κοπών

NEO

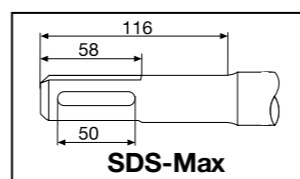
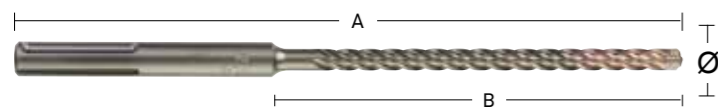

A/A	Κωδικός εργασασίου	Ø mm	Συνολικό μήκος A mm	Μήκος εργασίας B mm	Προδιάτρηση	Συσκευασία τεμάχια	Τιμή τμχ (€)
3920800	4932352750	12	340	200		1	33,50
3920801	4932352751	12	540	400	✓	1	39,90
3920760	4932430727	12	690	550		1	61,00
3920803	4932352752	14	340	200		1	36,90
3920804	4932352753	14	540	400	✓	1	46,90
3920806	4932352754	15	340	200		1	41,50
3920807	4932352755	15	540	400	✓	1	49,50
3920865	4932352756	16	340	200		1	42,95
3920809	4932352757	16	540	400	✓	1	51,90
3920761	4932352758	16	940	800	✓	1	69,50
3920811	4932352759	16	1320	1180	✓	1	149,00
3920812	4932352760	18	340	200		1	42,50
3920813	4932352761	18	540	400	✓	1	51,90
3920814	4932352762	18	940	800	✓	1	73,00
3920815	4932352763	18	1320	1180	✓	1	159,00
3920816	4932352764	20	320	200		1	43,90
3920817	4932352765	20	520	400	✓	1	54,90
3920818	4932352766	20	920	800	✓	1	73,50
3920819	4932352767	20	1320	1200	✓	1	169,00
3920820	4932352768	22	320	200		1	48,50
3920821	4932352769	22	520	400	✓	1	55,90
3920822	4932352770	22	920	800	✓	1	82,90
3920823	4932352771	22	1320	1200	✓	1	175,00
3920824	4932352772	24	320	200		1	52,50
3920825	4932352773	24	520	400	✓	1	62,50
3920826	4932352774	25	320	200		1	53,90
3920827	4932352775	25	520	400	✓	1	64,50
3920828	4932352776	25	920	800	✓	1	96,90
3920829	4932352777	25	1320	1200	✓	1	189,00
3920762	4932430728	26	520	400		1	73,50
3920830	4932352778	28	370	250		1	74,90
3920831	4932352779	28	570	450	✓	1	89,00
3920832	4932352780	28	670	550	✓	1	107,00
3920833	4932352781	28	920	800	✓	1	125,00
3920834	4932352782	28	1320	1200	✓	1	195,00
3920835	4932352783	30	370	250		1	82,90
3920836	4932352784	30	570	450		1	93,00
3920763	4932430729	30	920	800		1	130,00
3920837	4932352785	32	370	250		1	91,00
3920838	4932352786	32	570	450		1	95,00
3920718	4932352787	32	920	800	✓	1	135,00
3920840	4932352788	32	1320	1200	✓	1	207,00
3920841	4932352789	35	370	250		1	85,00
3920842	4932352790	35	570	450		1	99,00
3920843	4932352791	35	920	800	✓	1	155,00
3920845	4932352792	38	370	250		1	119,00
3920846	4932352793	38	570	450		1	152,00
3920847	4932352794	40	370	250		1	116,50
3920848	4932352795	40	570	450	✓	1	155,00
3920849	4932352796	40	920	800	✓	1	235,00
3920850	4932352797	40	1320	1200	✓	1	295,00
3920851	4932352798	45	570	450		1	187,00
3920764	4932430730	45	920	800		1	249,00
3920765	4932430731	50	570	450		1	249,00
3920852	4932352799	52	570	450		1	239,00
3920868	4932352800	Τρυπάνια SDS-Max 4 κοπών		Περιέχει: 16 / 18 x 540 mm 20 / 22 / 25 x 520 mm			265,00

✓ Προδιάτρηση με τρυπάνι μικρότερου προφίλ, ίδιας διατομής.

## Τρυπάνια SDS-Max για εργασίες χωρίς σκόνη

- Γρηγορότερα και πιο αποτελεσματικά τρυπάνια χάρη την αποτελεσματική απομάκρυνση σκόνης.
- Αποτελεσματικό τρύπημα χωρίς σκόνης για ασφαλέστερο και καθαρότερο περιβάλλον εργασίας.
- Ενεργή ψύξη κεφαλής τρυπανιού για μεγαλύτερη διάρκεια ζωής.
- Σχεδιασμός 4 κοπτικών ακμών αποτρέπει τυχόν κόλλημα σε σπλισμό.
- Εκκεντρότητα ακριβείας και υψηλής ακρίβειας διατομές τρυπών, σύμφωνα με την συμμόρφωση PGM.
- Universal έξοδος για όλες τις κοινές σκούπες με διάμετρο σωλήνα 32-38 mm.

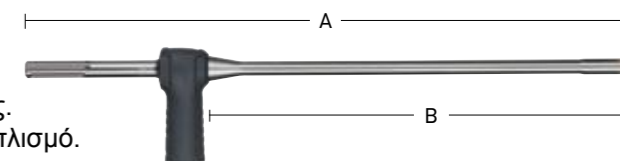

A/A	Κωδικός εργασασίου	Ø mm	Συνολικό μήκος A mm	Μήκος εργασίας B mm	Συσκευασία τεμάχια	Τιμή τμχ (€)
3901833	4932459287	16	600	400	1	165,00
3901834	4932459288	18	600	400	1	169,00
3901835	4932459289	20	600	400	1	172,00
3901836	4932459290	22	600	400	1	175,00
3901837	4932459291	24	600	400	1	179,00
3901838	4932459292	25	600	400	1	189,00
3901839	4932459293	28	600	400	1	199,00
3901840	4932459294	28	900	900	1	270,00
3901841	4932459295	30	600	400	1	210,00
3901842	4932459296	30	900	700	1	289,00
3901843	4932459297	32	600	400	1	220,00
3901844	4932459298	32	900	700	1	300,00
3901845	4932459299	35	600	400	1	219,00
3901846	4932459300	35	900	700	1	319,00
3984434	4931416173	Universal αντάπτορας ηλεκτρικής σκούπας			1	22,90



• Η εταιρεία δεν ευθύνεται για τυχόν αλλαγές σε τεχνικά χαρακτηριστικά των προϊόντων, για σφάλματα εκτύπωσης ή άλλα σφάλματα.

## Τρυπανοκορώνες μονοκόμματα SDS-Max TCT

- Μονοκόμματα.
- Αυξημένη διάρκεια ζωής.
- Κατάλληλο για όλα τα περιστροφικά πιστολέτα.
- Made in Germany.
- Συνεργάζονται με το σύστημα Vario (παραδίδονται με σπείρωμα).

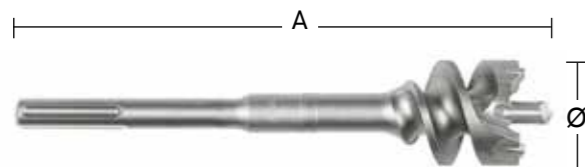
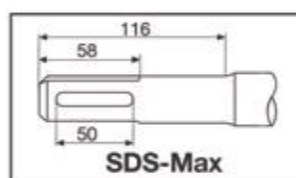

A/A	Κωδικός εργοστασίου	Ø mm	Συνολικό μήκος A mm	Συσκευασία τεμάχια	Τιμή τμχ (€)
3920854	4932373892	45	550	1	175,00
3920855	4932399366	45	990	1	225,00
3920857	4932373893	55	550	1	205,00
3920858	4932399368	55	990	1	265,00
3920860	4932373894	65	550	1	235,00
3920861	4932399370	65	990	1	255,00
3920863	4932373895	80	550	1	275,00
3920864	4932399372	80	990	1	295,00

## Ποτηροκορώνες μονοκόμματα SDS-Max TCT

- Μονοκόμματα.
- Αυξημένη διάρκεια ζωής.
- Παραδίδεται με τρυπάνι πιλότο και εξωλκέα.
- Κατάλληλο για όλα τα περιστροφικά πιστολέτα.
- Made in Germany.



A/A	Κωδικός εργοστασίου	Περιγραφή	Ø mm	Συνολικό μήκος A mm	Συσκευασία τεμάχια	Τιμή τμχ (€)
① 3920390	4932399373		50	290	1	145,00
3920391	4932373884		50	550	1	175,00
3920392	4932399374		68	290	1	169,00
3920393	4932373885		68	550	1	199,00
3920394	4932399375		80	290	1	195,00
3920395	4932373886		80	550	1	225,00
3920396	4932373888		100	550	1	280,00
3920397	4932373889		125	550	1	330,00
3920398	4932373890		150	550	1	445,00
② 3920066	4932399021	Εξωλκέας SDS-Max			1	9,90
③ 3900054	4932245967	Τρυπάνι πιλότος	11	120	1	6,90

## Ποτηροκορώνες κωνικές SDS-Max TCT

- Ακατάλληλο για κρουστικά > 10 kg.
- Δεν είναι κατάλληλο για σπλισμένο σκυρόδεμα.
- Made in Germany.

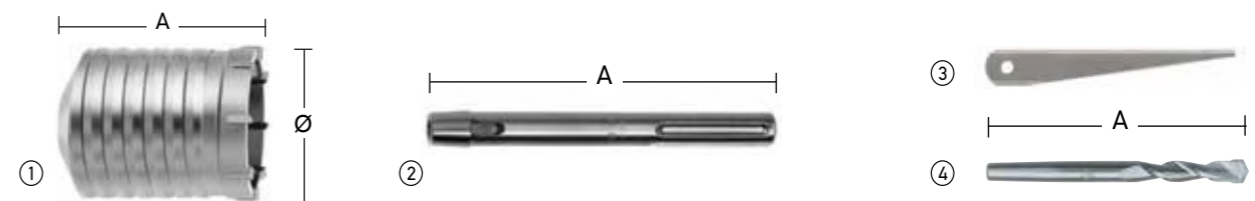
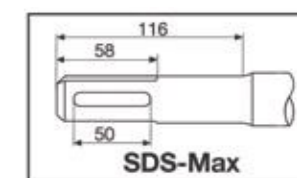

A/A	Κωδικός εργοστασίου	Περιγραφή	Ø mm	Συνολικό μήκος A mm	Συσκευασία τεμάχια	Τιμή τμχ (€)
① 3920869	4932245992		40	100	1	72,50
3920275	4932430732		50	100	1	82,00
3920276	4932430733		60	100	1	103,00
3920870	4932245994		65	100	1	102,00
3920277	4932430734		68	100	1	105,00
3920871	4932245995		80	100	1	135,00
3920279	4932430735		90	100	1	165,00
3920872	4932367304		100	100	1	173,00
3920873	4932367306		125	100	1	227,00
3920874	4932367308		150	100	1	375,00
② 3920879	4932343667	Άξονες SDS-Max ποτηροκορώνας		180	1	37,50
3920875	4932343670			450	1	65,00
③ 3920876	4932604214	Εξωλκέας SDS-Max			1	6,30
④ 3900054	4932245967	Τρυπάνι πιλότος	11	120	1	6,90

## Αντάπτορας SDS-Max → SDS Plus



A/A	Κωδικός εργοστασίου	Υποδοχή	Συσκευασία τεμάχια	Τιμή τμχ (€)
3920242	4932359490	Max → Plus	1	69,00

## Σύστημα Επέκτασης Vario SDS-Max

- Ευέλικτο σύστημα που μπορεί να επεκταθεί σε διάφορα μεγέθη σε συνδυασμό ποτηροκορώνας ή τρυπανοκορώνας. Προτείνουμε μέγιστο έως και 3 προεκτάσεις.
- Χαμηλό / συμφέρον κόστος: Διαφορετικά μεγέθη μπορούν να αλλαχθούν εύκολα και γρήγορα με το σύστημα σπειροειδούς παρεμβύσματος.
- Ίδανικό για περιστροφικά σκαπτικά έως 8kg

A/A	Κωδικός εργαστασίου	Ø mm	Συνολικό μήκος A mm	Περιγραφή	Συσκευασία τεμάχια	Τιμή τμχ (€)
①	3921315	4932430736	195	SDS Max Vario Άξονας	1	58,50
②	3921316	4932430737	25	Vario Προέκταση	1	103,00
③	3921317	4932430738		Vario Κωνικός αντάπτορας	1	17,90
④	3921327	4932430748		Κωνικός αντάπτορας (για ποτηροκορώνες SDS-Max TCT)	1	72,90
⑤	3920869	4932245992	40	Ποτηροκορώνα κωνική SDS-Max TCT	1	72,50
	3920275	4932430732	50		1	82,00
	3920276	4932430733	60		1	103,00
	3920870	4932245994	65		1	102,00
	3920277	4932430734	68		1	105,00
	3920871	4932245995	80		1	135,00
	3920279	4932430735	90		1	165,00
	3920872	4932367304	100		1	173,00
	3920873	4932367306	125		1	227,00
	3920874	4932367308	150		1	375,00
⑥	3920876	4932604214		Εξωλέκας SDS-Max	1	6,30
⑦	3900054	4932245967	11	Τρυπάνι πιλότος	1	6,90
⑧	3921318	4932430739	30	SDS-Max Τρυπανοκορώνα (παραδίδονται με σπείρωμα)	1	165,00
	3921319	4932430740	35		1	173,00
	3921322	4932430743	40		1	185,00
	3921323	4932430744	45		1	195,00
	3921324	4932430745	55		1	199,00
	3921320	4932430741	60		1	247,00
	3921325	4932430746	68		1	265,00
	3921326	4932430747	80		1	335,00
	3921321	4932430742	90		1	399,00

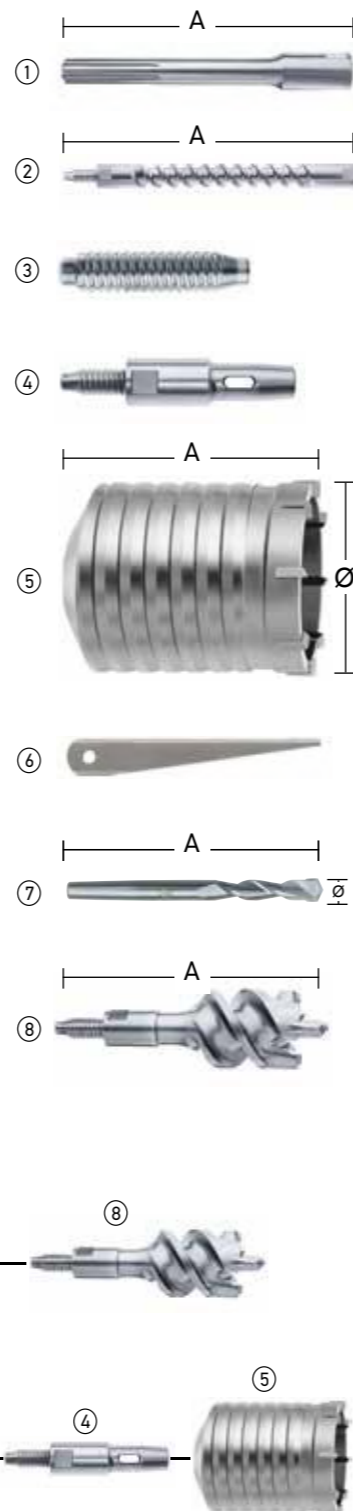

## SDS-Max Σύστημα επέκτασης τρυπανιών

Το καινοτόμο και πατενταρισμένο Σύστημα Σύνδεσης Τρυπανιών είναι η απόλυτη λύση για αυτούς που απαιτούν μέγιστη ευελιξία με μεγάλης διαμέτρου εργαλεία διάτρησης.

### Ευέλικτα:

Η σύνδεση των τρυπανιών λειτουργεί ως σύνδεσμος μεταξύ του εργαλείου και των εργαλείων διάτρησης. Από την μια μεριά το σύστημα είναι καθολικά συμβατό με όλες τις υποδοχές των διατρητικών εργαλείων SDS-MAX όπως τρυπάνια, τρυπανοκορώνες και ποτηροκορώνες. Από την άλλη μεριά μεταξύ του περιστροφικού πιστολέτου και του συνδέσμου μπορείτε να συνδέσετε την προέκταση με το επιθυμητό μήκος.

### Προεκτάσεις:

Οι προεκτάσεις προσφέρονται σε ένα εύρος μηκών και ταιριάζουν σε όλα τα περιστροφικά πιστολέτα είτε SDS-MAX, είτε με 19 mm εξάγωνη υποδοχή. Κοντό ή μακρύ – η επιλογή είναι δική σας!

### Οικονομική Λύση:

Οι επαγγελματίες χρήστες πάντα απαιτούν τόσο κοντά όσο και μακριά τρυπάνια και ανάλογα την εφαρμογή κάποιες φορές ακόμη και με την ίδια διάμετρο. Τώρα, μπορείτε να μειώσετε τον συνολικό αριθμό διατρητικών εργαλείων με την βοήθεια του Συστήματος Σύνδεσης Τρυπανιών το οποίο κάνει εφικτή την αλλαγή της διαμέτρου και του μήκους των διατρητικών εργαλείων σε ένα απλό βήμα. Έτσι οι χρήστες μπορούν να καρπωθούν τα οφέλη αγοράζοντας τα κοντύτερα και φθηνότερα τρυπάνια και να επεκτείνουν το μήκος με μια οικονομική προέκταση συν την ευελιξία του συνδέσμου που μειώνει την συνολική ποσότητα των τρυπανιών που κάποιος πρέπει να έχει στην εργαλειοθήκη του.



### 100 % Δύναμη:

Ο σύνδεσμος παρέχει γρήγορη και ασφαλές σύνδεση μεταξύ του διατρητικού εργαλείου και της προέκτασης και έτσι εξασφαλίζει ότι το 100 % της δύναμης μεταδίδεται απόλυτα στην ακμή του τρυπανιού.



### Μικρότερο Βάρος:

Ο συνδυασμός των κοντών διατρητικών εργαλείων η 18 mm διάμετρος της προέκτασης μειώνει το συνολικό βάρος κατά 15 %.

- Προτείνουμε ο σύνδεσμος να καθαρίζετε από την σκόνη και να λιπαίνεται με γράσσο ανά τακτά χρονικά διαστήματα (Γράσσο – Κωδικός: 4932352273).
- Ο σύνδεσμος είναι κατάλληλος για διατρητικά εργαλεία με διάμετρο μεγαλύτερη των 32 mm και για περιορισμένη χρήση με περιστροφικά πιστολέτα άνω των 8 kg βάρους.

## SDS-Max Σύστημα επέκτασης τρυπανιών

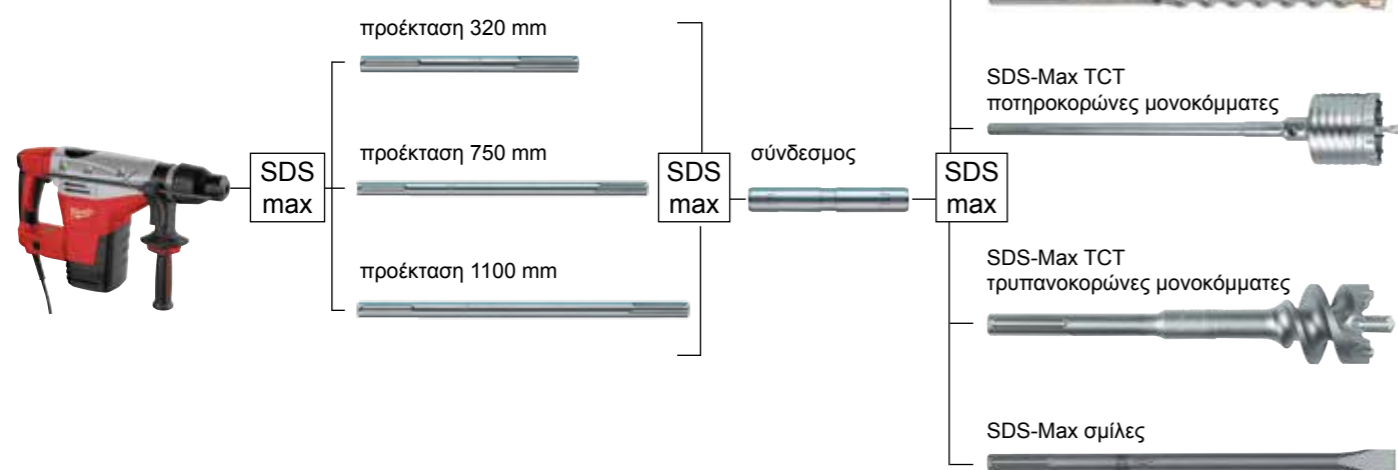

## Σύνδεσμος SDS-Max

Κατάλληλο για χρήση με διατρητικά εργαλεία με διάμετρο  $\varnothing$  32 mm και πάνω. Για χρήση με περιστροφικά πιστολέτα άνω των 8 kg βάρους.

A/A	Κωδικός εργοστασίου	Υποδοχή Εργαλείου	Υποδοχή Συνδέσμου Τρυπανιού	Συνολικό μήκος A mm	Συσκευασία τεμάχια	Τιμή τμχ(€)
3928770	4932399128	SDS-Max	SDS-Max	190	1	200,00

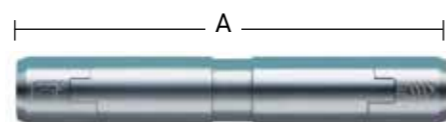

## Προεκτάσεις SDS-Max

A/A	Κωδικός εργοστασίου	Υποδοχή Εργαλείου	Υποδοχή Συνδέσμου Τρυπανιού	Συνολικό μήκος A mm	Συσκευασία τεμάχια	Τιμή τμχ (€)
3928771	4932399242	SDS-Max	SDS-Max	320	1	28,90
3928772	4932399129	SDS-Max	SDS-Max	750	1	36,90
3928773	4932399243	SDS-Max	SDS-Max	1100	1	52,00

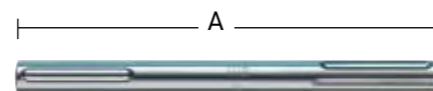

## Γράσσο

- Αυτό το γράσσο έχει σχεδιαστεί ειδικά για την λίπανση και την προστασία τόσο του εργαλείου όσο και των αξεσουάρ του διασφαλίζοντας αυξημένη διάρκεια ζωής.
- Εφαρμόστε ελάχιστη ποσότητα απευθείας πάνω στην υποδοχή του τρυπανιού, του καλεμιού, της τρυπανοκρόνας κ.λ.π.
- Περιεχόμενο 50 γραμμάρια.

A/A	Κωδικός εργοστασίου	Περιγραφή	Συσκευασία τεμάχια	Τιμή τμχ (€)
① 3920134	4932352273	Γράσσο	1	6,50
② 3980651	4932352274	Εκθετήριο πάγκου. Περιλαμβάνει 15 τεμάχια (4932352273)	1	95,00



# SLEDGE™

## ΑΥΤΟ-ΑΚΟΝΙΖΟΜΕΝΕΣ ΣΜΙΛΕΣ

# 2x

## ΠΕΡΙΣΣΟΤΕΡΗ ΖΩΗ

\*ΕΝΑΝΤΙ ΣΤΑΝΤΑΡΝΤ ΣΜΙΛΕΣ

Οι αυτο-ακονιζόμενες σμίλες SLEDGE™ παραμένουν πιο κοφτερές για μεγαλύτερο χρονικό διάστημα. Οι ενισχυμένες ακμές παρέχουν μέγιστη ανθεκτικότητα και μειωμένη φθορά κατά τη διάρκεια ζωής της σμίλης. Έχουμε κατασκευάσει αυτές τις σμίλες για να διατηρούν τις αιχμηρότερες άκρες για αυξημένη παραγωγικότητα με βελτιστοποιημένη συμβολή για γρήγορη αφαίρεση σκυροδέματος, σκουριάς, αυλακιών και ασφάλτου. Αυτοτροχιζόμενες - δεν απαιτείται εκ νέου ακόνισμα ή εκ νέου σκλήρυνση για μειωμένο χρόνο διακοπής λειτουργίας. Αρίστης ποιότητας σφυρηλατημένος χάλυβας για μέγιστη ανθεκτικότητα και μεγαλύτερη διάρκεια ζωής στο σκυρόδεμα πάνω από τις τυπικές σμίλες μας. Για χρήση με πιστολέτα SDS-Plus και Max.

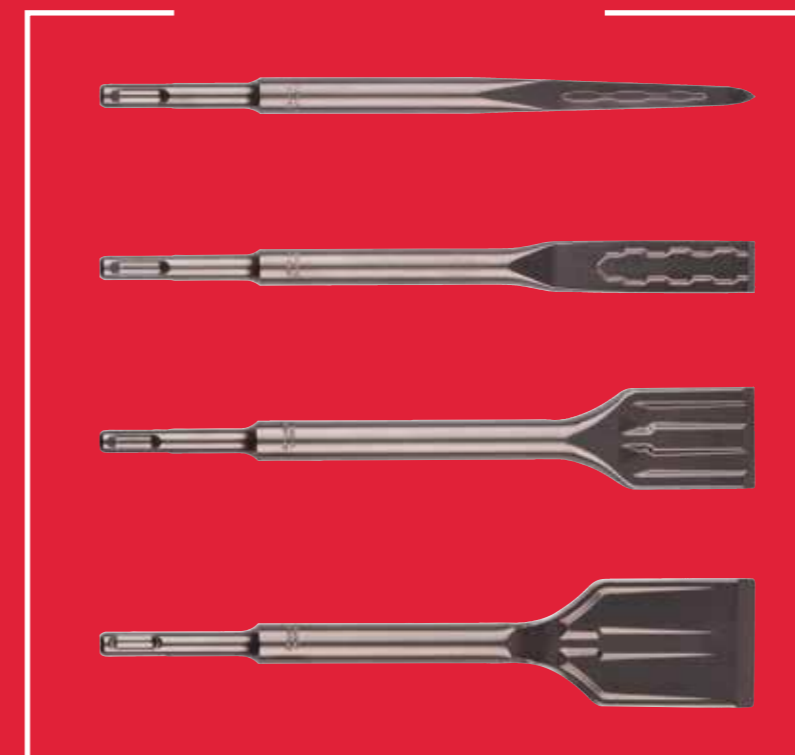

**ΠΟΛΥ ΜΕΓΑΛΟ**  
ΜΗΚΟΣ ΕΡΓΑΣΙΑΣ

**ΑΥΤΟ-ΑΚΟΝΙΖΟΜΕΝΗ**  
ΑΚΜΗ

MADE IN  
**GERMANY**

**ΕΠΑΝΑΛΕΙΑΝΣΗ**  
ΑΚΜΗΣ

ΠΑΡΑΜΕΝΕΙ ΠΙΟ ΑΙΧΜΗΡΗ, ΜΕΓΙΣΤΗ ΑΠΟΔΟΣΗ ΚΑΙ ΑΠΟΦΕΥΓΕΙ ΤΥΧΟΝ ΜΠΛΟΚΑΡΙΣΜΑ

## SDS-Plus SLEDGE™ αυτο-ακονιζόμενες σμίλες

**NEO**

Έως και 2x μεγαλύτερη διάρκεια ζωής σε σύγκριση με τις τυπικές σμίλες.  
Αυτο-ακονιζόμενη γεωμετρία ακμής.  
Πολύ μεγάλο μήκος εργασίας για περισσότερη υλική αφαίρεση.  
Το ανακατασκευασμένο άκρο παραμένει πιο αιχμηρό για μεγαλύτερο χρονικό διάστημα και αποφεύγει τυχόν μπλοκάρισμα.  
Made in Germany.

Περιγραφή	A/A	Κωδικός εργοστασίου	Συνολικό μήκος A mm	Πλάτος B mm	Συσκευασία τεμάχια	Τιμή τμχ (€)
① SDS-Plus SLEDGE™ Βελόνι	3926846	4932478262	250	-	1	12,50
② SDS-Plus SLEDGE™ καλέμι	3926847	4932478263	250	20	1	11,90
③ SDS-Plus SLEDGE™ Πλατυκάλεμο	3926853	4932478264	250	40	1	27,90
④ SDS-Plus SLEDGE™ Πλατυκάλεμο πλακιδίων	3926956	4932478265	250	50	1	26,90

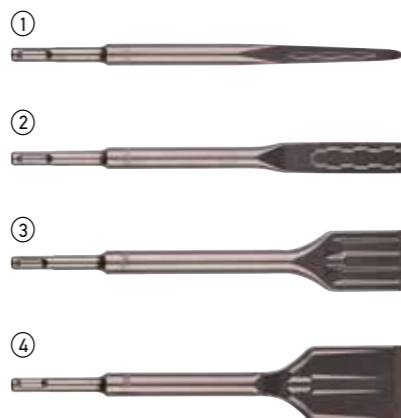

## SDS-Max SLEDGE™ αυτο-ακονιζόμενες σμίλες

**NEO**

Έως και 2x μεγαλύτερη διάρκεια ζωής σε σύγκριση με τις τυπικές σμίλες.  
Αυτο-ακονιζόμενη γεωμετρία ακμής.  
Πολύ μεγάλο μήκος εργασίας για περισσότερη υλική αφαίρεση.  
Το ανακατασκευασμένο άκρο παραμένει πιο αιχμηρό για μεγαλύτερο χρονικό διάστημα και αποφεύγει τυχόν μπλοκάρισμα.  
Made in Germany.

Περιγραφή	A/A	Κωδικός εργοστασίου	Συνολικό μήκος A mm	Πλάτος B mm	Συσκευασία τεμάχια	Τιμή τμχ (€)
① SDS-Max SLEDGE™ Βελόνι	3926856	4932478266	400	-	1	23,90
② SDS-Max SLEDGE™ Καλέμι	3926851	4932478267	400	25	1	24,50
③ SDS-Max SLEDGE™ Πλατυκάλεμο	3926841	4932478268	380	50	1	29,90
④ SDS-Max SLEDGE™ Πλατυκάλεμο φαρδύ	3927092	4932478269	300	80	1	27,90
⑤ SDS-Max SLEDGE™ Πλατυκάλεμο πλακιδίων φαρδύ	3926852	4932478270	380	50	1	26,90
⑥ SDS-Max SLEDGE™ Πλατυκάλεμο πλακιδίων	3927093	4932478271	300	50	1	24,90

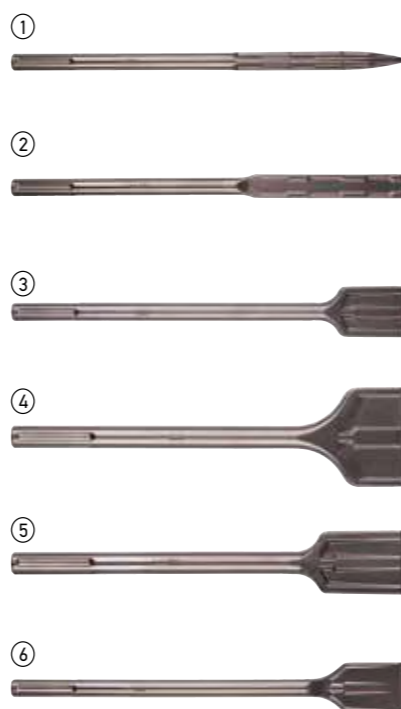

## SDS-Plus Σμίλες

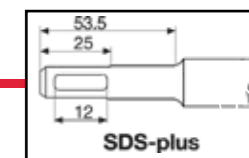

Περιγραφή	A/A	Κωδικός εργοστασίου	Συνολικό μήκος A mm	Πλάτος B mm	Συσκευασία τεμάχια	Τιμή τμχ (€)
① Μυτερό βελόνι SDS-Plus	3901847	4932451731	180	-	1	11,90
② Βελόνι SDS-Plus	3920175	4932339625	250	-	1	9,90
③ Λεπτό πλατυκάλεμο SDS-Plus	3901849	4932451732	180	14	1	6,85
④ Καλέμι SDS-Plus	3920176	4932339626	250	20	1	9,90
⑤ Πλατυκάλεμο SDS-Plus	3920177	4932367146	250	40	1	12,90
⑥ Σμίλες SDS-Plus / σετ 3 τεμαχίων	3900321	4932430001	250	-	3	27,90
⑦ Κυρτό πλατυκάλεμο SDS-Plus	3920178	4932353424	250	40	1	16,50
	3920187	4932352343	250	50	1	-
⑧ Χούφτα SDS-Plus	3920179	4932339627	250	25	1	19,90
⑨ Κυρτό πλατυκάλεμο SDS-Plus αφαίρεσης γύψου	3920188	4932352344	165	75	1	24,50
⑩ Ξύστρα SDS-Plus τοίχου - πατώματος	3920125	4932352919	250	100	1	135,00
Ανταλλακτική λεπίδα 1 mm με 3 βίδες / παξιμάδια	3920127	4932352920	-	-	1	42,00
⑪ Εργαλείο σύνθλιψης πέτρας SDS-Plus	3926128	4932472029	125	32	1	130,00
	3926129	4932472030	200	32	1	130,00



## SDS-Max Σμίλες

Περιγραφή	A/A	Κωδικός εργοστασίου	Συνολικό μήκος A mm	Πλάτος B mm	Συσκευασία τεμάχια	Τιμή τμχ (€)
① Βελόνι SDS-Max	3920160	4932343734	280	-	1	13,10
	3920161	4932343735	400	-	1	14,90
	3901853	4932399302	400	-	20	-
	3920162	4932343736	600	-	1	19,90
② Καλέμι SDS-Max	3920164	4932343737	280	25	1	14,50
	3920165	4932343738	400	25	1	17,90
	3901856	4932399303	400	25	20	-
	3920166	4932343739	600	25	1	23,50
	3920168	4932343743	400	50	1	24,50
③ Πλατυκάλεμο SDS-Max	3920169	4932343744	300	80	1	29,90
	3920170	4932343745	300	115	1	49,90
④ Κυρτό πλατυκάλεμο SDS-Max	3920171	4932399234	300	80	1	27,95
⑤ Χούφτα SDS-Max	3920173	4932343740	300	26	1	29,90
⑥ Φτυαροκάλεμο SDS-Max	3920172	4932343747	400	110	1	66,00
⑦ Επεξεργασία επιφάνειας / εργαλείο σπασίματος SDS-Max	3920115	4932352918	240	50	1	110,00
⑧ Οδηγός γείωσης ηλεκτροδίου SDS-Max	3901857	4932451354	220	13.3	1	57,90
	3901858	4932451355	220	16.6	1	57,90
	3920903	4932451356	220	22.2	1	79,00
⑨ Εργαλείο σύνθλιψης πέτρας SDS-Max	3926130	4932472031	280	38	1	145,00

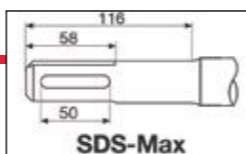

## 21 mm K-Hexagon σμίλες

Περιγραφή	A/A	Κωδικός εργοστασίου	Συνολικό μήκος A mm	Πλάτος B mm	Συσκευασία τεμάχια	Τιμή τμχ (€)
① Βελόνι K-Hex 21 mm	3920678	4932399251	380	-	1	-
	3920679	4932399252	450	-	1	35,00
	3920680	4932399253	600	-	1	-
② Καλέμι K-Hex 21 mm	3920682	4932399256	380	25	1	-
	3920683	4932399257	450	25	1	-
	3920684	4932399258	600	25	1	-
③ Πλατυκάλεμο K-Hex 21 mm	3920686	4932399260	300	50	1	-
	3920687	4932399261	300	75	1	-
	3920689	4932399264	533	110	1	-
④ Φτυάρι K-Hex 21mm	3920900	4932399265	222	12	1	-
⑤ Οδηγός τοποθέτησης ηλεκτροδίου γείωσης	3926081	4932399269	222	25	1	-

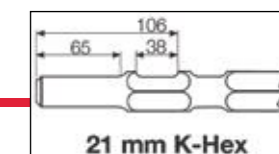

## PCHDE - Universal σύστημα εξαγωγής σκόνης σκαψίματος

- Universal σύστημα εξαγωγής σκόνης ταιριάζει στις περισσότερες μάρκες σκαπτικών SDS-Max. Συλλέγει πάνω από το 90% της σκόνης σκαψίματος.
- Εξοικονομήστε πολύτιμο χρόνο καθαρισμού μετά το σκάψιμο.
- Ταιριάζει σε όλες τις σκούπες Milwaukee® με εύκολο και ασφαλές σύστημα σύνδεσης (click system). Μπορεί να χρησιμοποιηθεί μόνο με τους DE τύπους σμιλών που αναφέρονται στην παρακάτω λίστα.
- Τα παρακάτω ανταλλακτικά είναι διαθέσιμα για γρήγορη επιδιόρθωση: ελατήριο (4931328988), τσιμούχες (5 τεμ) (4931455278), κυρίως κέλυφος (4931449576) και μπροστινό σπειράλ με πλαστική μύτη (4931455277)



A/A	Κωδικός εργοστασίου	Περιγραφή	Συσκευασία τεμάχια	Τιμή τμχ (€)
3900801	4932455280	PCHDE εξαγωγέας σκόνης με SDS-Max βελόνι μήκους 400 mm	1	-
3900802	4932455275	PCHDE εξαγωγέας σκόνης με SDS-Max καλέμι μήκους 400 mm	1	-
3900803	4932455144	Ανταλλακτικό SDS-Max βελόνι μήκους 400 mm	1	-
3900804	4932455145	Ανταλλακτικό SDS-Max καλέμι μήκους 400 mm	1	-



## 21 mm K-Hex / SDS-Max εξαρτήματα ειδικών εφαρμογών

### Εξάρτημα αναμόχλευσης

- Ιδανική για συμπίεση γης και του έρματος πριν από την έκχυση του σκυροδέματος.
- Αναμόχλευση επιχωμάτων για τάφρους.
- Απαιτείται το κωνικό στέλεχος-άξονας.

A/A	Κωδικός εργοστασίου	Περιγραφή	Πλάτος A mm	Μήκος εργασίας B mm	Συσκευασία τεμάχια	Τιμή τμχ (€)
3900900	4932399270	Πλάκα αναμόχλευσης	120	120	1	-

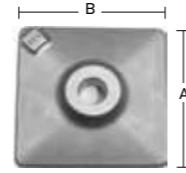

### Εξάρτημα επεξεργασίας επιφανειών

- Για να δημιουργήσει άγρια επιφάνεια τσιμέντου πριν την επικάλυψη αυτής π.χ. για λάκκους ή άνισα πατώματα ή τοίχους που συχνά πρέπει να αgridεί η επιφάνεια τους πριν περαστεί νέο στρώμα επικάλυψης.
- Απαιτείται το κωνικό στέλεχος-άξονας.

A/A	Κωδικός εργοστασίου	Περιγραφή	Μήκος A mm	Πλάτος B mm	Συσκευασία τεμάχια	Τιμή τμχ (€)
3900968	4932399279	Κεφαλή τριψίματος (16 δόντια)	50	50	1	-

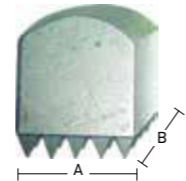

### Ξύστρες πατώματος SDS-Max

- Για το ξύσιμο κόλλας πλακιδίων, μπιογιάς, πέτρας και άλλες επικαλύψεις πατωμάτων. Απαιτείται το κωνικό στέλεχος-άξονας.

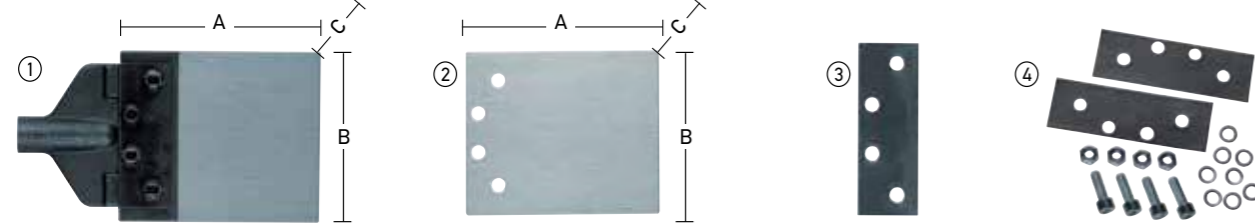

A/A	Κωδικός εργοστασίου	Περιγραφή	Μήκος λεπίδας A mm	Πλάτος λεπίδας B mm	Πάχος C mm	Συσκευασία τεμάχια	Τιμή τμχ (€)
① 3980100	4932399272	Ξύστρα τοίχου-πατώματος Περιλαμβάνει λεπίδα 2 mm. Απαιτείται το κωνικό στέλεχος-άξονας.	180	150	2.0	1	-
② 3900966	4932399273	Ανταλλακτική λάμα 2 mm	180	150	2.0	1	-
③ 3900967	4932399275	Ανταλλακτική λάμα στήριξης				1	20,90
④ 3900937	4932352300	Σετ συντήρησης Περιλαμβάνει: 2 x λάστιχα μόνωσης, 4 x παξιμάδια, 4 x βίδες, 8 x ροδέλες				18	-

### Κωνικά στελέχη - άξονες

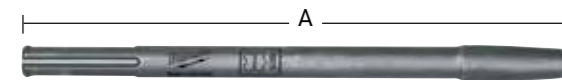

A/A	Κωδικός εργοστασίου	Περιγραφή	Συνολικό μήκος A mm	Συσκευασία τεμάχια	Τιμή τμχ (€)
① 3980104	4932343771	Κωνικό στέλεχος-άξονας SDS-Max	300	1	35,00

### Προφυλακτήρας σκόνης

- Αποτρέπει την σκόνη και τη βρωμιά να μπει στην υποδοχή του εργαλείου όταν χρησιμοποιείτε το φυτάρι και τον οδηγό τοποθέτησης ηλεκτροδίου γείωσης

Περιγραφή	A/A	Κωδικός εργοστασίου	Συσκευασία τεμάχια	Τιμή τμχ (€)
Προφυλακτήρας σκόνης	3901859	9170086960	1	-



## 28 mm K-Hexagon σμίλες

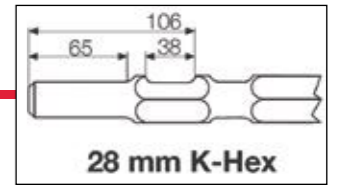

Περιγραφή	A/A	Κωδικός εργοστασίου	Συνολικό μήκος A mm	Πλάτος B mm	Συσκευασία τεμάχια	Τιμή τμχ (€)
① Βελόνι 28 mm K-Hex	3985066	4932459774	400	-	1	52,00
② Καλέμι 28 mm K-Hex	3985067	4932459775	400	35	1	73,00
③ Πλατυκάλεμο 28 mm K-Hex	3985068	4932459776	400	80	1	97,00
④ Φτυαροκάλεμο 28 mm K-Hex	3985069	4932459777	400	125	1	120,00
⑤ Κόφτης ασφάλτου 28 mm K-Hex	3985070	4932459778	400	90	1	145,00
⑥ Άξονας για πλάκα συμπίεσης 28 mm K-Hex	3985071	4932459779	-	-	1	199,00
⑦ Πλάκα συμπίεσης 2 8 mm K-Hex	3985072	4932459780	200	200	1	440,00

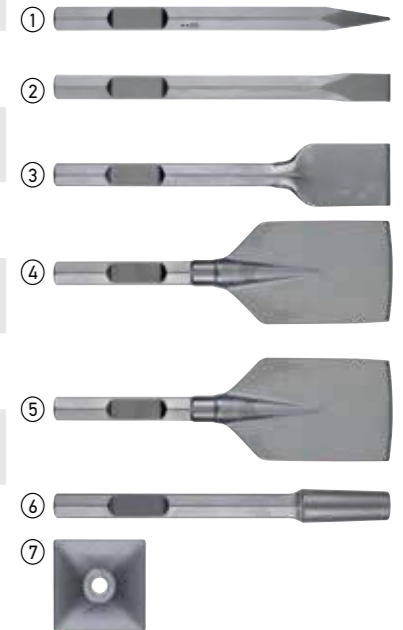

## 30 mm K-Hexagon σμίλες

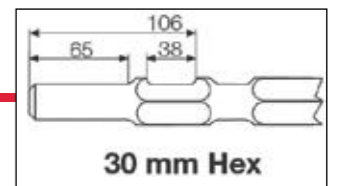

Περιγραφή	A/A	Κωδικός εργοστασίου	Συνολικό μήκος A mm	Πλάτος B mm	Συσκευασία τεμάχια	Τιμή τμχ (€)
① Βελόνι 30 mm K-Hex	3925015	4932464162	400	-	1	57,00
② Καλέμι 30 mm K-Hex	3925016	4932464163	400	32	1	59,00
③ Πλατυκάλεμο 30 mm K-Hex	3926082	4932464164	400	75	1	-
④ Φτυαροκάλεμο 30 mm K-Hex	3926083	4932464165	400	100	1	97,00
⑤ Κόφτης ασφάλτου 30 mm K-Hex	3926084	4932464166	400	90	1	115,00
⑥ Άξονας για πλάκα συμπίεσης 30 mm K-Hex	3926085	4932464167	-	-	1	37,00



Περιγραφή		Κάτοψη	Κατάλληλο για
① <b>SDS-Plus</b>	Τρυπάνι		AEG, Milwaukee®, Bosch, Dewalt, Hilti, Hitachi, Kango, Makita, Ryobi
① <b>SDS-Plus</b>	Καλέμι		AEG, Milwaukee®, Bosch, Dewalt, Hilti, Hitachi, Kango, Makita, Ryobi
② <b>SDS-Max</b>	Τρυπάνι		AEG, Milwaukee®, Bosch, Dewalt, Hilti, Hitachi, Kango, Makita, Ryobi
② <b>SDS-Max</b>	Καλέμι		AEG, Milwaukee®, Bosch, Dewalt, Hilti, Hitachi, Kango, Makita, Ryobi
③ <b>Spline</b>	Τρυπάνι		AEG, Milwaukee®, Bosch, Dewalt, Hilti, Hitachi, Kango, Makita, Metabo
④ <b>Twisted spline</b>	Καλέμι		AEG, Milwaukee®, Bosch, Dewalt, Hilti, Hitachi, Kango, Makita, Metabo
⑤ <b>13 mm Εξάγωνο</b>	Τρυπάνι		Hitachi, Makita
⑥ <b>17 mm Εξάγωνο</b>	Καλέμι		Hitachi, Makita
⑦ <b>19 mm K-Hex</b>	Καλέμι		Kango
⑧ <b>19 mm Εξάγωνο</b>	Καλέμι		AEG, Milwaukee®, Bosch, Dewalt, Ryobi
⑨ <b>21 mm K-Hex</b>	Τρυπάνι		AEG, Milwaukee®, Bosch, Dewalt, Ryobi
⑩ <b>21 mm K-Hex</b>	Καλέμι		Hitachi, Kango, Makita, Milwaukee®
⑪ <b>28 mm Εξάγωνο</b>	Καλέμι		AEG, Milwaukee®
⑫ <b>32 mm Εξάγωνο</b>	Καλέμι		Atlas Copco, Kango, Milwaukee®

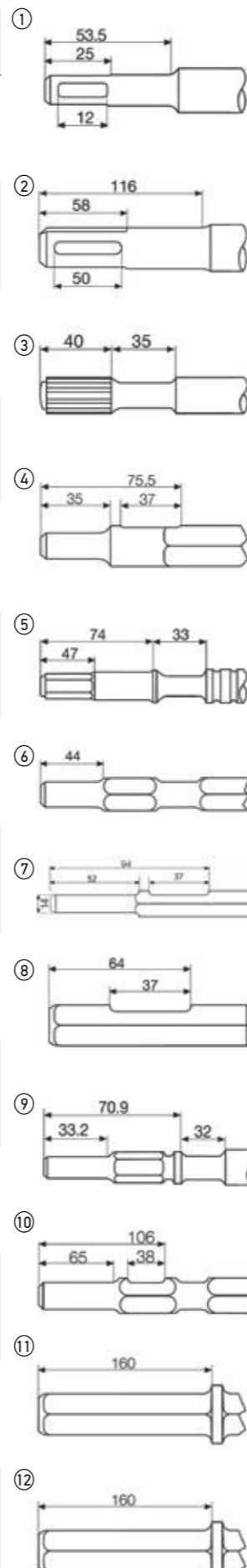

**Τρυπάνια πολλαπλών υλικών**

Κατάλληλα για κρούση: Σχεδιασμένα για χρήση με παλμικά κατσαβίδια και όλους τους τύπους εργαλείων με τσοκ 3 σιαγώνων όπως περιστροφικά δράπανα / κατσαβίδια και κρουστικά δραπανοκατσάβιδα.  
Εξάγωνος άξονας στα τρυπάνια συνολικού μήκους έως και 260 mm, 3-πλευρος άξονας στα τρυπάνια συνολικού μήκους 400 mm. Τρυπάνια ακμής καρβιδίου βολφραμίου (TCT) επιτρέπουν τη διάτρηση σε σκυρόδεμα, τούβλα, κεραμίδια, μπλοκ ελαφρομεπετόν, λεπτό μέταλλο, αλουμίνιο, κεραμικά πλακάκια μαλακής έως μέσης σκληρότητας, όλων των τύπων ξύλου και PVC. Λευκές σπείρες για εύκολη αναγνώριση των τρυπανιών στην εργαλειοθήκη του χρήστη.

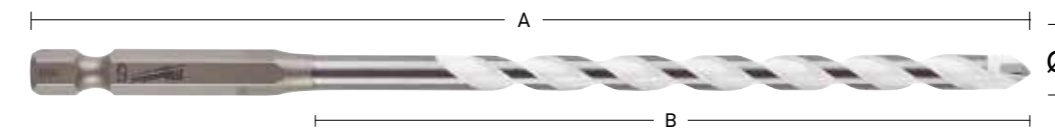

A/A	Κωδικός εργασασίου	Ø mm	Συνολικό μήκος A mm	Μήκος εργασίας B mm	Συσκευασία τεμαχία	Τιμή τμχ (€)
3926917	4932471091	3	90	45	1	2,79
3926918	4932471092	4	90	45	1	2,95
3926919	4932471093	5	100	50	1	3,09
3926920	4932471094	5.5	100	50	1	3,25
3926921	4932471095	5.5	150	90	1	3,50
3926922	4932471096	6	100	50	1	3,50
3926923	4932471097	6	150	90	1	3,69
3926924	4932471098	6	200	140	1	4,29
3926925	4932471099	6	400	340	1	7,15
3926926	4932471100	6.5	150	100	1	4,15
3926927	4932471101	6.5	200	140	1	4,49
3926928	4932471102	6.5	400	340	1	7,45
3926929	4932471103	7	100	50	1	4,10
3926930	4932471104	8	120	60	1	4,45
3926931	4932471105	8	260	200	1	5,25
3926932	4932471106	8	400	340	1	7,35
3926933	4932471107	10	120	60	1	5,00
3926934	4932471108	10	260	200	1	6,20
3926935	4932471109	10	400	340	1	8,30
3926936	4932471110	12	150	90	1	6,20
3926937	4932471111	12	260	260	1	8,50
3926859	4932471112	Multi material drill bit set Σετ 8 τεμαχίων		Μέγεθος: 4 x 90 mm, 5 / 5 / 6 / 6 x 100 mm, 8 / 10 x 120 mm, 12 x 150 mm		29,50
3926860	4932471113	Multi material drill bit set (8pc) Σετ 8 τεμαχίων		Μέγεθος: 4 x 90mm, 5 / 5.5 / 5.5 x 100mm, 6 / 7 x 100mm, 8 / 10 x 120mm		27,50





## Διαμαντοτρύπανα DIN 8039

- Διαμαντέ με μύτη καρβιδίου και δύο κοπτικές ακμές.
- Για τρύπημα σε τούβλο, πλακάκι, κεραμικά, μπετό, πλαστικά και αφρομπετόν.
- Made in Germany.

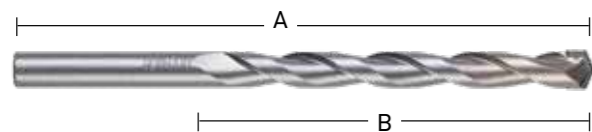

A/A	Κωδικός εργοστασίου	Ø mm	Συνολικό μήκος A mm	Μήκος εργασίας B mm	Συσκευασία τεμάχια	Τιμή τμχ (€)
3920531	4932363630	3	70	40	1	1,80
3924037	4932399916	3,5	80	45	1	2,35
3920533	4932363631	4	85	50	1	2,10
3920534	4932363632	4,5	85	50	1	2,23
3920535	4932363633	5	85	50	1	2,08
3920536	4932363634	5	150	90	1	2,50
3920537	4932363635	5,5	85	50	1	2,38
3920538	4932367035	5,5	150	90	1	2,28
3920539	4932363636	6	100	60	1	2,28
3920540	4932363637	6	150	90	1	2,25
3920541	4932399383	6	200	150	1	2,93
3920634	4932352506	6	600	550	1	14,95
3920542	4932363638	6,5	100	60	1	2,65
3920543	4932367036	6,5	150	90	1	3,18
3920544	4932363639	7	100	60	1	2,70
3920545	4932367037	7	150	90	1	3,30
3920546	4932399917	7,5	100	60	1	2,63
3920547	4932363640	8	120	80	1	2,80
3920548	4932363641	8	200	150	1	3,75
3920549	4932399384	8	400	350	1	10,78
3920638	4932352507	8	600	550	1	15,63
3920550	4932363642	8,5	120	80	1	4,15
3920551	4932363643	9	120	80	1	2,55
3920552	4932399919	9,5	120	80	1	5,30
3920553	4932363644	10	120	80	1	4,13
3920554	4932363645	10	200	150	1	4,63
3920555	4932399385	10	400	350	1	10,73
3920639	4932352508	10	600	550	1	15,95
3920556	4932363646	11	150	85	1	5,00
3920557	4932363647	12	150	85	1	4,63
3920558	4932363648	12	200	150	1	5,78
3920559	4932399386	12	400	350	1	11,03
3920694	4932352510	12	600	550	1	19,03
3920560	4932363649	13	150	90	1	5,95
3920696	4932352512	13	400	350	1	12,95
3920561	4932363650	14	150	90	1	5,63
3920562	4932399387	14	400	350	1	13,78
3920697	4932352513	14	600	550	1	19,20
3920563	4932399380	15	160	100	1	8,10
3920564	4932373914	16	160	100	1	6,68
3920565	4932399388	16	400	350	1	15,63
3920698	4932352514	16	600	550	1	20,95
3920566	4932399229	18	160	100	1	12,28
3920635	4932352515	18	400	350	1	20,43
3920567	4932399230	20	160	100	1	13,38
3920568	4932399389	20	400	350	1	23,68
3900841	4932352516	20	600	550	1	26,90
① 3920278	4932352333	Σετ 5 τεμαχίων. Σε πλαστική θήκη. Μέγεθος: 4/5/6/8/10mm				12,50
② 3920572	4932352334	Σετ 8 τεμαχίων. Σε πλαστική θήκη. Μέγεθος: 3/4/5/6/7/8/9/10mm				18,50



①



②

## Premium τρυπάνια μπετού - άξονας 3 πλευρών

NEO

Τρυπάνια καρβιδίου βολφραμίου (TCT) επιτρέπουν τη διάτρηση σε σκυρόδεμα, μπλοκ ελαφρομπετόν, τοιχοποιία, σχιστόλιθο και γρανίτη. Από διάμετρο Ø 5 mm και πάνω, τα κρουστικά τρυπάνια παρέχουν άξονα 3 πλευρών για την αποφυγή ολίσθησης του τρυπανιού από το τσοκ. Στις διαμέτρους Ø 3 & 4 mm τα τρυπάνια παρέχουν στρόγγυλο άξονα. Κόκκινες σπείρες για εύκολη αναγνώριση των τρυπανιών στην εργαλειοθήκη του χρήστη. Μπορεί να χρησιμοποιηθεί σε κρουστική και περιστροφική λειτουργία.

A/A	Κωδικός εργοστασίου	Ø mm	Συνολικό μήκος A mm	Μήκος εργασίας B mm	Συσκευασία τεμάχια	Τιμή τμχ (€)
3926893	4932471167	3	90	45	1	2,10
3926894	4932471169	4	90	45	1	2,15
3926875	4932471171	5	100	50	1	2,25
3926895	4932471173	5,5	100	50	1	2,30
3926873	4932471175	6	100	50	1	2,48
3926874	4932471176	6	150	90	1	2,59
3926896	4932471178	6,5	100	50	1	2,63
3926897	4932471179	6,5	150	90	1	2,75
3926898	4932471180	7	100	50	1	2,79
3926899	4932471181	7	150	90	1	2,90
3926900	4932471182	8	100	50	1	2,90
3926901	4932471183	8	150	90	1	3,05
3926902	4932471186	10	150	90	1	3,75
3926903	4932471187	10	260	200	1	4,45
3926904	4932471188	12	150	90	1	5,99
3926905	4932471189	12	260	200	1	6,65
3926906	4932471190	14	150	90	1	6,70
3926907	4932471191	14	260	200	1	7,65
3926862	4932471193	Σετ 8 τεμαχίων Μέγεθος: 4 x 90 mm, 5 / 5,5 / 6 / 7 x 100 mm, 8 / 10 x 150 mm				23,50
3926861	4932471192	Σετ 8 τεμαχίων Μέγεθος: 4 x 90 mm, 5 / 5 / 6 / 6 x 100 mm, 8 / 10 / 12 x 150 mm				26,90



## Τρυπάνια γυαλιού & πλακιδίου

NEO

Κατάλληλα για διάτρηση σε μη σκληρυμένο γυαλί, πλακάκια και κεραμικά μαλακής έως μέσης σκληρότητας. Αιχμηρή ακμή καρβιδίου για ταχύτερη διάτρηση. Ενισχυμένη κεφαλή καρβιδίου για αυξημένη αντοχή. Κόκκινη βαμμένη άκμή. Από διάμετρο Ø 5 mm και πάνω τα τρυπάνια γυαλιού & πλακιδίων παρέχουν πολύπλευρο άξονα για την αποφυγή ολίσθησης του τρυπανιού από το τσοκ.

A/A	Κωδικός εργοστασίου	Ø mm	Συνολικό μήκος A mm	Συσκευασία τεμάχια	Τιμή τμχ (€)
3926908	4932471955	3	50	1	3,08
3926909	4932471956	4	50	1	3,35
3926865	4932471957	5	50	1	3,48
3926910	4932471855	5,5	50	1	3,58
3926866	4932471958	6	60	1	3,95
3926911	4932471856	6,5	60	1	3,98
3926912	4932471857	7	60	1	4,35
3926872	4932471959	8	60	1	4,78
3926876	4932471960	10	95	1	5,80
3926867	4932471961	12	95	1	6,70
3926863	4932471858	14	95	1	8,50
3926864	4932471859	16	100	1	9,50

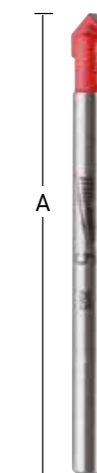

## Οφιοειδή ξυλοτρύπανα κρούσης

- Ιδανικά για χρήση με όλους τους τύπους ηλεκτρικών / επαναφορτιζόμενων εργαλείων συμπεριλαμβάνοντας και τα μπουλονόκλειδα. Η χρήση μπουλονόκλειδου επιτρέπει εύκολο τρύπημα, με το ένα χέρι, σε δύσκολα σημεία, πάνω σε σκάλα ή / και σε τρυπήματα πάνω από το ύψος της κεφαλής, με μικρότερη πιθανότητα τραυματισμού από τυχών εμπλοκή του εργαλείου.
- Διαδικασία σκλήρυνσης ειδικών ζωνών διασφαλίζει πολύ σκληρό άξονα, ανθεκτική μύτη και εύκαμπτο σώμα τρυπανιού.
- Νέα γεωμετρία κεφαλής μέσω-κέντρου Milwaukee, όπου οι κοπτικές ακμές ευθυγραμμίζονται με την κεντρική βίδα τροφοδοσίας. Αυτό απομακρύνει αποτελεσματικά το υλικό και επιτρέπει συνεχής τροφοδοσία.
- Γωνία κλίσης 20° των κοπτικών ακμών δημιουργεί πέρασμα για την εύκολη απομάκρυνση του υλικού.
- Σχεδιασμός σπειρών του τρυπανιού με ειδική επίστρωση και γυάλισμα δημιουργεί ολισθηρή επιφάνεια για αυξημένη εξαγωγή υλικού, μειωμένη πιθανότητα φραγής και αυξημένη ικανότητα αυτοτροφοδοσίας.
- Τυχών σημάδια κατά την κατασκευή του τρυπανιού, απομακρύνονται κατά την διαδικασία φινιρίσματος, αφήνοντας λεία και καθαρή επιφάνεια.
- Σπείρες με μεγάλο και φαρδύ σχεδιασμό λαιμού για γρήγορη απομάκρυνση υλικού.
- Αιχμηρές κοπτικές ακμές για λείες και καθαρές τρύπες. Επανατροχιζόμενες κοπτικές ακμές
- Με άξονα 7/16". Για να χρησιμοποιηθεί σε μπουλονόκλειδο 1/2 απαιτείται ο ανάπτορας 48660061.
- Ιδανικά για σκληρό και μαλακό, υγρό ή/και επεξεργασμένο ξύλο, κόντρα πλακέ και ξυλοσανίδα, WPC (σύνθετο ξύλου/πλαστικού), ξύλο laminate και πάνελ, εξωτικούς και σκληρούς τύπους ξύλου όπως bongossi, ιρόκο, σφένδαμος, οξιά, δρύς, κλπ.



## Οφιοειδή ξυλοτρύπανα κρούσης κοντό προφίλ

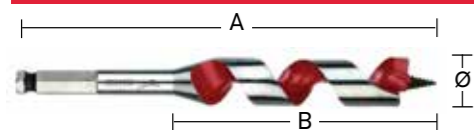

Ειδικός κοντός σχεδιασμός επιτρέπει τρύπημα σε στενούς και μη προσβάσιμους κανονικούς χώρους.

A/A	Κωδικός εργασασίου	Ø mm	Συνολικό μήκος A mm	Μήκος εργασίας B mm	Υποδοχή	Συσκευασία τεμάχια	Τιμή τμχ (€)
3920915	48130683	18	153	100	7/16" Hex	1	12,55
3920916	48130813	20	153	100	7/16" Hex	1	12,76
3920917	48130873	22	153	100	7/16" Hex	1	15,17
3920918	48131003	25	153	100	7/16" Hex	1	17,80
3920919	48131123	28	153	100	7/16" Hex	1	18,53
3920920	48131253	32	153	100	7/16" Hex	1	24,31

## Οφιοειδή ξυλοτρύπανα κρούσης μακρύ προφίλ

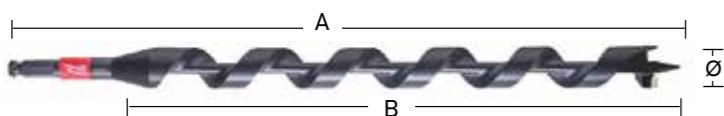

A/A	Κωδικός εργασασίου	Ø mm	Συνολικό μήκος A mm	Μήκος εργασίας B mm	Υποδοχή	Συσκευασία τεμάχια	Τιμή τμχ (€)
3924039	48136754	14	470	395	7/16" Hex	1	22,77
3924040	48136756	16	470	395	7/16" Hex	1	23,57
3924041	48136758	18	470	395	7/16" Hex	1	25,88
3924042	48136759	19	460	395	7/16" Hex	1	27,23
3924043	48136760	20	470	395	7/16" Hex	1	29,31
3924044	48136762	22	470	395	7/16" Hex	1	31,41
3924045	48136766	26	470	395	7/16" Hex	1	39,55
3924046	48136769	29	460	395	7/16" Hex	1	47,41
3924047	48136780	Σετ τρυπάνια 4 τεμαχίων σε πάνινη θήκη 14/16/18/20 x 460 mm				1	125,00

## Ανάπτορας

Περιγραφή	A/A	Κωδικός	Τιμή τμχ (€)
1/2" καρέ σε 7/16" και Hex 11 mm. Για χρήση με αυτοτροφοδοτούμενα τρυπάνια και κρουστικά ξυλοτρύπανα 7/16".	3920367	48660061	29,00



## Ταχύτητες τρυπήματος ξυλοτρυπάνων

Οι ακόλουθοι πίνακες δίνουν τις προτεινόμενες ταχύτητες τρυπήματος για την πιο αποτελεσματική ταχύτητα κοπής. Οι πίνακες θα πρέπει να χρησιμοποιούνται μόνο ως οδηγός και εξαρτώνται από τον χρήστη και το υλικό διάτρησης.

### Οφιοειδή ξυλοτρύπανα

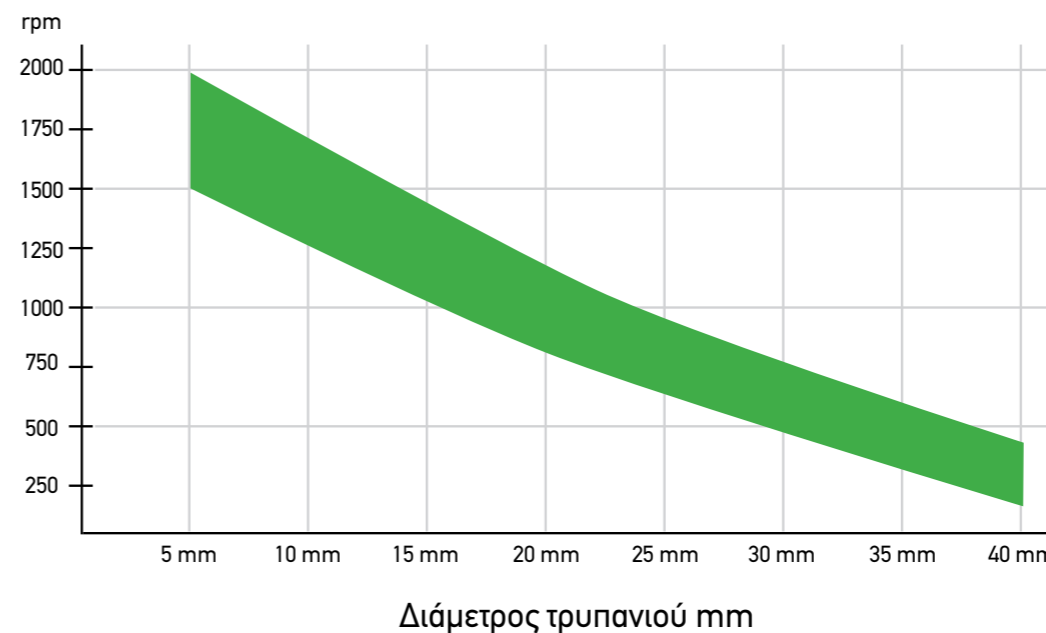

Εύρος βέλτιστης ταχύτητας διάτρησης σε rpm (στροφές ανά λεπτό)

### Τρυπάνια μεντεσέδων / Αυτοτροφοδοτούμενα

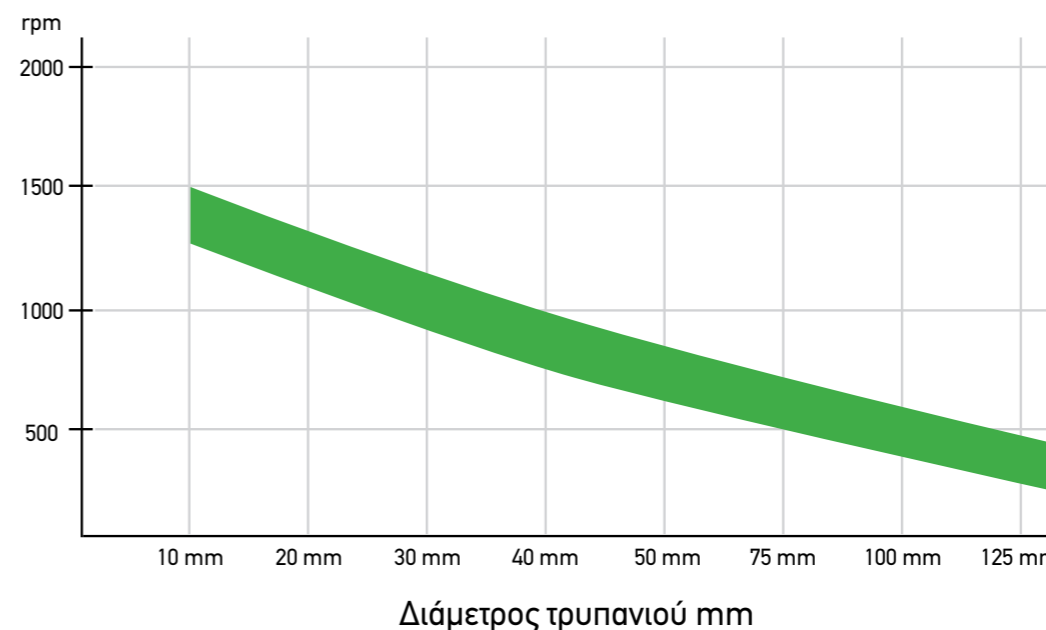

Εύρος βέλτιστης ταχύτητας διάτρησης σε rpm (στροφές ανά λεπτό)

## Οφιοειδή ξυλοτρύπανα

- Βαρέως τύπου, τρύπημα ακριβείας σε μαλακό και σκληρό ξύλο, μεγάλες δοκούς στήριξης, δοκούς, ξύλινη επιδαπέδωση, ξυλοσανίδες και κόντρα πλακέ.
- Ειδικός σχεδιασμός σπειρών για γρήγορη απομάκρυνση υλικού.
- Με εξάγωνο άξονα για ασφαλή συγκράτηση στο τσοκ.

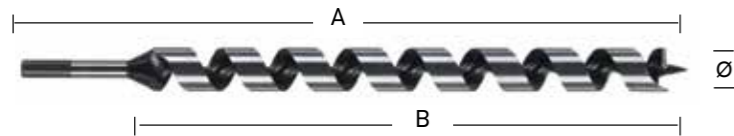

A/A	Κωδικός εργασασίου	Ø mm	Συνολικό μήκος A mm	Μήκος εργασίας B mm	Υποδοχή	Συσκευασία τεμάχια	Τιμή τμχ (€)
3920932	4932430175	6	230	155	6,5 mm Hex	1	4,93
3920933	4932430176	6	460	385	6,5 mm Hex	1	7,18
3920600	4932363681	8	230	155	6,5 mm Hex	1	4,90
3920601	4932363688	8	460	385	6,5 mm Hex	1	7,37
3920602	4932363682	10	230	155	8,5 mm Hex	1	5,22
3920603	4932363689	10	460	385	8,5 mm Hex	1	7,48
3920604	4932363696	10	600	530	8,5 mm Hex	1	11,50
3920605	4932363683	12	230	155	10 mm Hex	1	5,90
3920606	4932363690	12	460	385	10 mm Hex	1	8,43
3920607	4932363697	12	600	530	10 mm Hex	1	13,73
3920608	4932363684	14	230	155	11 mm Hex	1	6,88
3920609	4932363691	14	460	385	11 mm Hex	1	9,97
3920610	4932363698	14	600	530	11 mm Hex	1	16,25
3920611	4932363685	16	230	155	11 mm Hex	1	7,53
3920612	4932363692	16	460	385	11 mm Hex	1	11,13
3920613	4932363699	16	600	530	11 mm Hex	1	17,65
3920614	4932363686	18	230	155	11 mm Hex	1	8,18
3920615	4932363693	18	460	385	11 mm Hex	1	13,47
3920616	4932363700	18	600	530	11 mm Hex	1	19,35
3920617	4932363687	20	230	155	11 mm Hex	1	10,25
3920618	4932363694	20	460	385	11 mm Hex	1	16,25
3920619	4932363701	20	600	530	11 mm Hex	1	22,13
3920620	4932373363	22	230	155	11 mm Hex	1	11,95
3920621	4932363695	22	460	385	11 mm Hex	1	16,47
3920622	4932363702	22	600	530	11 mm Hex	1	26,72
3920623	4932373364	24	230	155	11 mm Hex	1	13,49
3920624	4932373370	24	460	385	11 mm Hex	1	24,13
3920625	4932373365	26	230	155	11 mm Hex	1	15,28
3920626	4932373371	26	460	385	11 mm Hex	1	24,62
3920627	4932373366	28	230	155	11 mm Hex	1	18,15
3920628	4932373372	28	460	385	11 mm Hex	1	29,56
3920629	4932373367	30	230	155	11 mm Hex	1	21,28
3920630	4932373373	30	460	385	11 mm Hex	1	34,53
3920631	4932373368	32	230	155	11 mm Hex	1	23,59
3920632	4932373374	32	460	385	11 mm Hex	1	37,64
① 3910044	4932373380	Σετ τρυπάνια 6 τεμαχίων 8/10/12/14/16/18 x 230 mm				1	47,50



## Τρυπάνια μεντεσέδων

- Οδηγός για κεντράρισμα ακριβείας του τρυπανιού, περιφερειακά κοπτικά που διασφαλίζουν καθαρό τρύπημα σε όλα τα μαλακά και σκληρά ξύλα.
- Κατασκευάζονται κατά DIN 74836. Κατάλληλα για βαρέως-τύπου εφαρμογές σε φυσικά, μαλακά και σκληρά ξύλα.

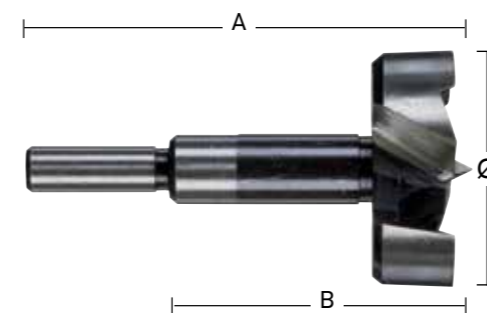

A/A	Κωδικός εργασασίου	Ø mm	Συνολικό μήκος A mm	Μήκος εργασίας B mm	Υποδοχή	Συσκευασία τεμάχια	Τιμή τμχ (€)
3936371	4932363703	10	90	50	8 mm κυκλική	1	4,10
3936372	4932363704	12	90	50	8 mm κυκλική	1	4,20
3936373	4932363705	14	90	50	8 mm κυκλική	1	4,65
3936374	4932363883	15	90	50	8 mm κυκλική	1	4,65
3936375	4932363706	16	90	50	8 mm κυκλική	1	5,00
3936376	4932363707	18	90	50	8 mm κυκλική	1	4,79
3936377	4932363708	20	90	50	8 mm κυκλική	1	5,95
3936379	4932363711	25	90	50	8 mm κυκλική	1	6,79
3936380	4932363712	26	90	50	8 mm κυκλική	1	6,85
3936381	4932363714	30	90	50	8 mm κυκλική	1	7,50
3936382	4932363715	32	90	50	10 mm κυκλική	1	7,35
3936383	4932363717	35	90	50	10 mm κυκλική	1	8,05
3936385	4932363720	40	90	50	10 mm κυκλική	1	9,50
3936384	4932373923	50	90	50	10 mm κυκλική	1	13,90
① 3936386	4932373379	Σετ 5 τεμαχίων τρυπάνια μεντεσέδων 15/20/25/30/35mm				1	30,90



## SWITCHBLADE™ Αυτοτροφοδοτούμενα ξυλοτρύπανα

- Ταχύτητα: Κεντρική βίδα τροφοδοσίας επιθετικού σχεδιασμού επιτρέπει στο τρυπάνι να εισχωρεί στο ξύλο γρηγορότερα και με λιγότερο κόπο, με αποτέλεσμα γρηγορότερο τρύπημα.
- Αντικατάσταση λαμών SWITCHBLADE™: Το σύστημα αντικατάστασης λαμών SWITCHBLADE™ διασφαλίζει πως οι λάμες είναι πάντα αιχμηρές. Αυξάνει την παραγωγικότητα μειώνοντας στο ελάχιστο τον χρόνο ακονίσματος και αυξάνει την συνολική διάρκεια ζωής του τρυπανιού.
- Εφαρμογές: Κατάλληλο για εφαρμογή σε ξύλινες κατασκευές από ηλεκτρολόγους, υδραυλικούς και μηχανικούς ψύξης που θέλουν να τρυπήσουν σε όλους τους τύπους ξύλου για σωληνώσεις, καλωδιώσεις και εξαερισμό.
- Κάθε ξυλοτρύπανο παραδίδεται με 2 x λάμες, 2 x ανταλλακτικές βίδες τροφοδοσίας, 2 x σετ βίδες και 1 x κλειδί άλεν.



A/A	Κωδικός εργοστασίου	Ø mm	Υποδοχή	Συσκευασία τεμάχια	Τιμή τμχ (€)
3920364	48255120	35	7/16" Hex	1	-
3920946	48255125	38	7/16" Hex	1	-
3920388	48255135	51	7/16" Hex	1	-
3920947	48255140	54	7/16" Hex	1	-
3920948	48255143	57	7/16" Hex	1	-
3920949	48255150	65	7/16" Hex	1	-

## Αυτοτροφοδοτούμενα ξυλοτρύπανα SWITCHBLADE™ Σετ 5 τεμαχίων

A/A	Κωδικός	Περιγραφή	Τιμή σετ (€)
3921277	49225100	Περιέχει 4 Αυτοτροφοδοτούμενα ξυλοτρύπανα 35 / 38 / 54 / 65 mm QUIK-LOK προέκταση 140 mm 4 x SWITCHBLADE™ λάμες αντικατάστασης (1 για κάθε μέγεθος) 4 x βίδες τροφοδοσίας 4 x σετ βίδες 1 x 1 x κλειδί άλεν	-



## Λάμες αντικατάστασης SWITCHBLADE™

A/A	Κωδικός εργοστασίου	Ø mm	Συσκευασία τεμάχια	Τιμή τμχ (€)
3921270	48255420	35	1	-
3921271	48255425	38	1	-
3921272	48255435	51	1	-
3921273	48255440	54	1	-
3921274	48255443	57	1	-
3921275	48255450	65	1	-



Σετ συντήρησης σε θήκη αποθήκευσης.  
3921276 48255280 Περιλαμβάνει 1 x βίδα τροφοδοσίας, 2 x σετ βίδες, 1 x κλειδί άλεν, 1 x θήκη αποθήκευσης για ανταλλακτικές λάμες SWITCHBLADE™

## Αυτοτροφοδοτούμενα ξυλοτρύπανα 25-65 mm

- Όλα τα μεγέθη έχουν αποσπώμενες και ανταλλακτικές βίδες τροφοδοσίας.
- Παρέχονται 2 βίδες τροφοδοσίας με κάθε τρυπάνι. Οι βίδες τροφοδοσίας παρέχουν γρήγορη και ξεκούραστη τροφοδοσία ακόμη και σε κολλώδη ξύλα (φύλλα).
- Εσωτερικό επίπεδο κοπής που ξυρίζει την ακτίνα της τρύπας για καθαρές και λείες τρύπες.
- Το κάθε αυτοτροφοδοτούμενο τρυπάνι παρέχεται με 2x βίδες τροφοδοσίας, 1x σετ βιδών και 1x κλειδί άλεν

A/A	Κωδικός εργοστασίου	Ø mm	Υποδοχή	Συσκευασία τεμάχια	Τιμή τμχ (€)
3921280	48251002	25	7/16" Hex	1	-
3921281	48251122	29	7/16" Hex	1	-
3921282	48251252	32	7/16" Hex	1	-
3921283	48251372	35	7/16" Hex	1	-
3921284	48251502	38	7/16" Hex	1	-
3921285	48251752	44	7/16" Hex	1	-
3921286	48252002	51	7/16" Hex	1	-
3921287	48252122	54	7/16" Hex	1	-
3921288	48252252	57	7/16" Hex	1	-
3921289	48252562	65	7/16" Hex	1	-
3921290	48286870	Βίδα τροφοδοσίας – σπείρωμα 1/4"	1	2,50	
3921291	49960060	Κλειδί άλεν 1/8"	1	1,50	
3921292	06832625	Σετ βίδες για τρυπάνια έως 65mm	1	-	



## Αυτοτροφοδοτούμενα ξυλοτρύπανα 76-116 mm

- Μεγάλα αυτοτροφοδοτούμενα τρυπάνια σε μεγέθη 76, 92 και 116 mm έχουν διπλές εσωτερικές κοπτικές λάμες που ξυρίζουν την ακτίνα της τρύπας για καθαρές και λείες τρύπες.
- Ανταλλακτικός άξονας.

A/A	Κωδικός εργοστασίου	Ø mm	Υποδοχή	Συσκευασία τεμάχια	Τιμή τμχ (€)
3921293	48253001	76	3 επίπεδες πλευρές	1	-
3921294	48253621	92	3 επίπεδες πλευρές	1	-
3921295	48254621	116	3 επίπεδες πλευρές	1	-
3921296	48070201	Ανταλλακτικός άξονας	1	7,90	
3921297	48286880	Βίδα τροφοδοσίας – σπείρωμα	1	3,50	
3921298	06833150	Σετ βίδες	1	-	
3921299	49960070	Κλειδί άλεν 5/32"	1	1,60	



## Αυτοτροφοδοτούμενα ξυλοτρύπανα / Σετ 7 τμχ

Περιγραφή	A/A	Κωδικός	Τιμή σετ (€)
Αυτοτροφοδοτούμενα τρυπάνια Ø 25 / 29 / 32 / 38 / 44 / 54 / 65 mm, προέκταση μήκους 140 mm και βίδα τροφοδοσίας.	3920159	49220130	-



## Προεκτάσεις άξονα

- Για αυτοτροφοδοτούμενα τρυπάνια, τρυπάνια φτερού και ποτηροτρύπανα (διαμέτρου 25 mm και πάνω) με εξάγωνο άξονα 7/16"

A/A	Κωδικός εργοστασίου	Συνολικό μήκος A mm	Συσκευασία τεμάχια	Τιμή τμχ (€)
① 3984568	48281030	140	1	-
3920707	48284006	300	1	-
② 3920709	48284011	450	1	-
3920711	48284016	600	1	-

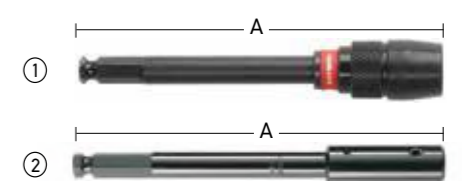

## Ξυλοτρύπανα ακίδος DIN 7487 E

- Κατάλληλο για τρύπημα σε ινοσανίδες, κόντρα πλακέ, μοριοσανίδες και σε φυσικό σκληρό και μαλακό ξύλο.
- Κατασκευάζεται σύμφωνα με το DIN 7487 E.

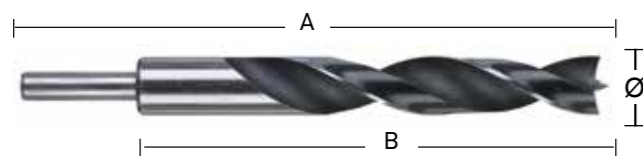

A/A	Κωδικός εργασασίου	Ø mm	Συνολικό μήκος A mm	Μήκος εργασίας B mm	Υποδοχή	Συσκευασία τεμάχια	Τιμή τμχ (€)
3920250	4932363651	3	60	33	3 mm κυκλική	1	0,89
3920251	4932363652	4	75	43	4 mm κυκλική	1	0,99
3920252	4932363653	5	86	52	5 mm κυκλική	1	0,99
3920253	4932363654	6	97	60	6 mm κυκλική	1	1,03
3920254	4932363655	7	109	69	7 mm κυκλική	1	1,10
3920255	4932363656	8	117	75	8 mm κυκλική	1	1,18
3920256	4932363657	9	125	80	9 mm κυκλική	1	1,28
3920257	4932363658	10	133	87	10 mm κυκλική	1	1,53
3920258	4932363659	11	142	89	10 mm κυκλική	1	1,87
3920259	4932363660	12	151	96	10 mm κυκλική	1	2,02
3920260	4932363661	13	151	96	10 mm κυκλική	1	2,37
3920261	4932363662	14	151	97	10 mm κυκλική	1	2,62
3920262	4932363663	15	151	97	10 mm κυκλική	1	3,03
3920263	4932363664	16	151	97	10 mm κυκλική	1	3,43
3920264	4932363665	18	180	120	10 mm κυκλική	1	5,82
3920265	4932363666	20	200	130	10 mm κυκλική	1	7,57
① 3920716	4932352465	<b>Σετ 5 τεμαχίων</b> Περιέχει τρυπάνια διαμέτρου 4 / 5 / 6 / 8 / 10 mm				1	5,30
② 3920715	4932352466	<b>Σετ 8 τεμαχίων</b> Περιέχει τρυπάνια διαμέτρου 3 / 4 / 5 / 6 / 7 / 8 / 9 / 10 mm.				1	7,45

## Ξυλοτρύπανα φτερού

- Γρήγορο τρύπημα μεγάλων διαμέτρων.
- Ιδανικό για τρύπημα σε φυσικό σκληρό και μαλακό ξύλο και νοβοπάν.
- Ιδανικό για κλειδαριές πόρτας, τρύπημα ξύλου, ηλεκτρικές και υδραυλικές εργασίες.
- Εξάγωνο στέλεχος υποδοχής 1/4" (DIN E 6.3) για απευθείας εισαγωγή στο ηλεκτρικό εργαλείο ή για ασφαλή συγκράτηση αυτού.
- Μύτη-κεντραδόρος για τρύπημα ακριβείας και αιχμηρά φτερά για βελτιωμένες κοπτικές επιδόσεις.

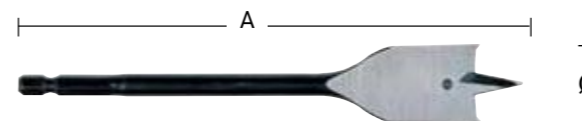

A/A	Κωδικός εργασασίου	Ø mm	Συνολικό μήκος A mm	Συσκευασία τεμάχια	Τιμή τμχ (€)
3920207	4932352487	6	152	1	1,90
3921120	4932352488	6	400	1	6,83
3920208	4932363130	8	152	1	2,00
3921121	4932352489	8	400	1	6,75
3920209	4932363131	10	152	1	2,00
3921122	4932352490	10	400	1	6,68
3920210	4932363132	12	152	1	2,23
3921123	4932352491	12	152	1	6,78
3920211	4932363133	13	152	1	2,23
3921125	4932352492	13	400	1	7,10
3920212	4932363134	14	152	1	2,43
3921126	4932352493	14	400	1	7,45
3920213	4932363135	16	152	1	2,63
3921127	4932352494	16	400	1	7,98
3920214	4932363136	18	152	1	2,63
3921128	4932352495	18	400	1	8,68
3920215	4932363137	19	152	1	2,80
3921129	4932352496	19	400	1	8,68
3920216	4932363138	20	152	1	2,80
3921130	4932352497	20	400	1	8,70
3920217	4932363139	22	152	1	2,83
3921131	4932352498	22	400	1	9,03
3920218	4932363140	24	152	1	3,03
3920219	4932363141	25	152	1	3,43
3921132	4932352499	25	400	1	10,75
3920220	4932363142	26	152	1	3,33
3920221	4932363143	28	152	1	3,85
3921133	4932352500	28	400	1	12,03
3920222	4932363144	30	152	1	3,80
3921134	4932352501	30	400	1	12,38
3920223	4932363145	32	152	1	4,03
3921135	4932352502	32	400	1	13,03
3921136	4932352503	35	400	1	15,65
3920224	4932363146	36	152	1	5,05
3920225	4932363147	38	152	1	5,05
① 3920205	4932352504	<b>Ξυλοτρύπανα φτερού</b> Περιέχει ξυλοτρύπανα διαμέτρου 12/16/18/20/22/25/28/32 x 152 mm			29,90

## Προέκταση φτερού για 1/4"

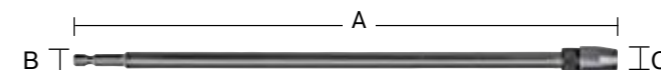

A/A	Κωδικός εργ/σίου	Συνολικό μήκος A mm	Υποδοχή B inch	Υποδοχή C inch	Συσκευασία τεμάχια	Τιμή τμχ (€)
3920157	4932363148	305	1/4" Hex	1/4" Hex	1	9,90

## Ξυλοτρύπανα Speed Feed™

- Ανώτερη κατηγορία ποιότητας και επιδόσεων από τα κλασικά τρυπάνια ξύλου – γρηγορότερο τρύπημα, μεγαλύτερη διάρκεια ζωής και λιγότερες εμπλοκές!
- Διπλές κοπτικές ακμές για γρήγορη και επιθετική κοπή – έως και 10 φορές γρηγορότερο τρύπημα από τα κλασικά τρυπάνια ξύλου.
- Κωνικό σχήμα για μειωμένη φραγή, λιγότερη τριβή και λιγότερες εμπλοκές ακόμα και σε δύσκολες εφαρμογές – με αποτέλεσμα λιγότερες θραύσεις.
- Βίδα τροφοδοσίας με χοντρό στειρώμα αυξάνει την αυτοτροφοδοσία σε όλους τους τύπους ξύλου – μαλακό & σκληρό, υγρό & επεξεργασμένο.
- Σχεδιασμός σπειρών του τρυπανιού με ειδική επίστρωση και γυάλισμα δημιουργεί ολισθηρή επιφάνεια για αυξημένη εξαγωγή υλικού, μειωμένη πιθανότητα φραγής και αυξημένη ικανότητα αυτοτροφοδοσίας.

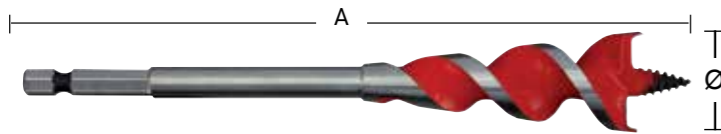

A/A	Κωδικός εργασασίου	Ø mm	Συνολικό μήκος A mm	Υποδοχή	Συσκευασία τεμάχια	Τιμή τμχ (€)
3950140	48130048	13	165	1/4" Hex	1	-
3950141	48130058	16	165	1/4" Hex	1	-
3924048	4932464071	18	165	1/4" Hex	1	9,00
3950142	48130068	20	165	1/4" Hex	1	-
3950143	48130078	22	165	1/4" Hex	1	-
3950144	48130088	25	165	1/4" Hex	1	-
3950146	48130108	32	165	1/4" Hex	1	-
<b>Σετ 4 τεμαχίων</b>						
3900255	48130400	Περιέχει τρυπάνια διαμέτρου 13 / 16 / 20 / 25 mm			1	-

**SPEED FEED™**  
ΕΩΣ  
**10x**  
ΓΡΗΓΟΡΟΤΕΡΟ

από τα τρυπάνια φτερού



Διπλές κοπτικές ακμές

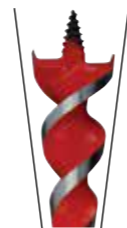

Κωνικός σχεδιασμός

## Τρυπάνια καλουπώματος HSS Din 7490

- Κατασκευασμένα από ατσάλι HSS για αυξημένη διάρκεια ζωής.
- Κατάλληλα για τρυπήματα σε ξύλο, γυψοσανίδα και μεταλλικά κανάλια.
- Κατασκευασμένα σύμφωνα με το DIN 7490 και σύμφωνα με την Γερμανική ένωση εργοδοτών ασφάλισης αστικής ευθύνης όσον αφορά τις απαιτήσεις ασφάλειας για την οικοδομή.
- Το σώμα του τρυπανιού συνδέεται με το κυλινδρικό στέλεχος με τη βοήθεια σπειρώματος, εξαλείφοντας έτσι τον κίνδυνο θραύσης και εγγυάται απόλυτη ομοκεντρικότητα.
- Η μικρή γωνία συστροφής και οι διευρυμένες σπείρες διασφαλίζουν την ταχεία αφαίρεση υλικού τρυπήματος χωρίς κολλήματα.
- Made in Germany.

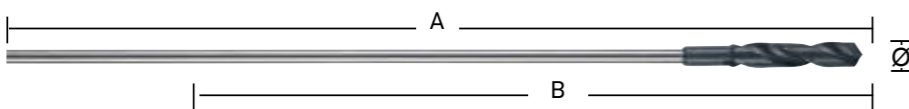

A/A	Κωδικός εργασασίου	Μέγεθος mm	Ø mm	Συνολικό μήκος A mm	Μήκος εργασίας B mm	Υποδοχή	Συσκευασία τεμάχια	Τιμή τμχ (€)
3920501	4932399672	6 x 400	6	400	300	5 mm κυκλική	1	8,75
3920502	4932399675	6 x 600	6	600	500	5 mm κυκλική	1	9,43
3920503	4932363667	8 x 400	8	400	300	6 mm κυκλική	1	8,75
3920504	4932363674	8 x 600	8	600	500	6 mm κυκλική	1	9,48
3920505	4932363668	10 x 400	10	400	300	8 mm κυκλική	1	10,40
3920506	4932363675	10 x 600	10	600	500	8 mm κυκλική	1	10,90
3920507	4932363669	12 x 400	12	400	300	8 mm κυκλική	1	13,30
3920508	4932363676	12 x 600	12	600	500	8 mm κυκλική	1	13,80
3920509	4932363670	14 x 400	14	400	300	8 mm κυκλική	1	15,75
3920510	4932363677	14 x 600	14	600	500	8 mm κυκλική	1	16,47
3920511	4932363671	16 x 400	16	400	300	10 mm κυκλική	1	18,90
3920512	4932363678	16 x 600	16	600	500	10 mm κυκλική	1	20,05
3920513	4932363672	18 x 400	18	400	300	10 mm κυκλική	1	22,18
3920514	4932363679	18 x 600	18	600	500	10 mm κυκλική	1	23,45
3920515	4932363673	20 x 400	20	400	300	10 mm κυκλική	1	28,55
3920516	4932363680	20 x 600	20	600	500	10 mm κυκλική	1	29,73
3920517	4932399673	22 x 400	22	400	300	10 mm κυκλική	1	38,00
3920518	4932399676	22 x 600	22	600	500	10 mm κυκλική	1	40,68

## Γεωμετρία ακμών τρυπανιών σιδήρου HSS

Μορφή / DIN	Εφαρμογές	Χαρακτηριστικά
Κανονική ακμή	Για κανονικό τρύπημα σε σιδηρούχα / μη σιδηρούχα μέταλλα και πλαστικά	Η φαρδιά κοπτική ακμή παρέχει ένα τρυπάνι ισχυρό και ανθεκτικό στις πλευρικές πιέσεις. Λόγω της φαρδιάς κοπτικής ακμής απαιτείται μεγαλύτερη πίεση τροφοδοσίας. Μπορεί εύκολα να επανατροχιστεί.
Σμιλεμένη ακμή DIN 1412 A	Για τρύπημα σε μασίφ χάλυβα με τρυπάνια μεγάλης διαμέτρου	Καλό και εύκολο κεντράρισμα. Απαιτεί πολύ μικρή πίεση τροφοδοσίας – περίπου 30% λιγότερο από τα κανονικά τρυπάνια.
Σμιλεμένη και διορθωμένη ακμή DIN 1412 B	Για τρύπημα σε σκληρό χάλυβα και υψηλής αντοχή κράμα μετάλλων. Επίσης κατάλληλα για το τρύπημα λεπτών φύλλων υλικού	Ισχυρό και ανθεκτικό στις πλευρικές πιέσεις
Με σημείο διάσπασης DIN 1412 C	Για τρύπημα σε σκληρό χάλυβα και υψηλής αντοχή κράμα μετάλλων. Κατάλληλο για μακριά τρυπάνια.	Άριστη απομάκρυνση υλικού κάνει τον σχεδιασμό αυτόν ιδανικό για εφαρμογές τρυπήματος βάθους. Καλό κεντράρισμα. Απαιτείται μικρή πίεση τροφοδοσίας
Σημείο διπλής κλίσης για χυτοσίδηρο (μαντέμι) DIN 1412 D	Για το τρύπημα χυτοσίδηρου (μαντέμι)	Προεκαταμένες πρωτεύον κοπτικές ακμές μειώνουν την φθορά στις κοπτικές γωνίες για μεγαλύτερη διάρκεια ζωής. Καλή μεταβίβαση θερμότητας. Αντίσταση στις πλευρικές πιέσεις.
Κεντρική ακμή DIN 1412 E	Για το τρύπημα λεπτών φύλλων μετάλλου και μαλακών υλικών	Εύκολο κεντράρισμα. Απαιτείται μικρή πίεση τροφοδοσίας. Κατάλληλο για το τρύπημα λεπτών υλικών. Ακριβείς και καθαρές τρύπες.
Σημείο U	Για υψηλής επίδοσης τρύπημα σε υψηλής αντοχής χάλυβες όπως ανοξείδωτος και ανθεκτικό στα οξέα χάλυβα	Εύκολο κεντράρισμα. Παράγει μικρού μεγέθους ρινίσματα διασφαλίζοντας χαμηλή συσσώρευση θερμότητας και γρηγορότερη απομάκρυνση υλικού με αποτέλεσμα γρηγορότερο τρύπημα.

## Οδηγός εφαρμογών τρυπανιών HSS

Ο ακόλουθος πίνακας δίνει προτεινόμενες ταχύτητες τρυπήματος για την πιο αποτελεσματική ταχύτητα τρυπήματος. Οι πίνακες θα πρέπει να χρησιμοποιούνται σαν οδηγοί και είναι ανεξάρτητοι από τον χρήστη και το υλικό που τρυπάται. Ψυκτικά και λιπαντικά βελτιώνουν τόσο την διάρκεια ζωής του τρυπανιού όσο και την ποιότητα της τρύπας.

Υλικό κατηγορίας	Τύπος υλικού	Σκληρότητα / αντοχή σε εφελκυσμό	Rockwell	Διάμετρος τρύπας mm - RPM					Ψυκτικό μέσο	
				1 – 2	3 – 5	6 – 10	11 – 15	16 – 20		
Χάλυβας	Ταχύτητα	Μη σιδηρούχος χάλυβας κατασκευής, μη σιδηρούχος σκληρυμένος χάλυβας	< 400	< HRB 69	4770	1870	930	630	470	Γαλάκτωμα Γεώτρησης, λάδι κοπής
			400 – 800	< HRC 21	4450	1770	870	580	430	
		Έλασμα χάλυβα	< 800	< HRC 21	4450	1760	860	560	430	Γαλάκτωμα Γεώτρησης, εστέρας πετρελαίου
		Μη σιδηρούχος χάλυβας εργαλείων	< 800	< HRC 21	4440	1760	860	560	430	Γαλάκτωμα Γεώτρησης, λάδι κοπής
		Σιδηρούχος χάλυβας εργαλείων	< 800	< HRC 21	3950	1550	780	520	390	Γαλάκτωμα Γεώτρησης, εστέρας πετρελαίου
	> 800		> HRC 21	1950	800	390	275	200		
Σιδηρούχος σκληρυμένος χάλυβας	< 1200	< HRC 37	2100	890	450	300	210	Γαλάκτωμα Γεώτρησης, εστέρας πετρελαίου		
	> 1200	> HRC 38	1350	540	260	170	120			
Τροφοδοσία	Τροφοδοσία (mm/rev)			0.03	0.09	0.15	0.20	0.25		
Ανοξειδωτος χάλυβας	Ταχύτητα	Ανοξειδωτος χάλυβας	< 1000	< HRC 30	2250	=	450	290	220	Κραμβέλαιο, λάδι κοπής
		Ανοξειδωτος χάλυβας	1000 – 1200	HRC 30 – 37	1430	560	280	190	130	
	Τροφοδοσία	Τροφοδοσία (mm/rev)			0.02	0.06	0.13	0.18	0.24	
Χυτοσίδηρος (μαντέμι)	Ταχύτητα	Σφυρίλατος χυτοσίδηρος	750	HRB 99	4700	2000	1100	800	600	Ξηρά κοπή
		Μαλακό	450	HRB 75	4500	1700	950	650	550	Γαλάκτωμα Γεώτρησης, λάδι κοπής
		Σκληρό	700	HRB 96	3450	1350	680	440	340	
Τροφοδοσία	Τροφοδοσία (mm/rev)			0.05	0.10	0.16	0.20	0.25		
Αλουμίνιο	Ταχύτητα		< 350	< HRC 59	8700	3560	1720	1130	860	Γαλάκτωμα Γεώτρησης, λάδι κοπής
	Τροφοδοσία	Τροφοδοσία (mm/rev)			0.02	0.08	0.13	0.18	0.23	
Χαλκός	Ταχύτητα				5100	2000	990	670	500	Γαλάκτωμα Γεώτρησης, λάδι κοπής
	Τροφοδοσία	Τροφοδοσία (mm/rev)			0.02	0.10	0.20	0.28	0.35	
Μπρούντζος	Ταχύτητα				7950	3190	1480	1010	770	Ξηρά κοπή
	Τροφοδοσία	Τροφοδοσία (mm/rev)			0.02	0.11	0.21	0.32	0.35	
Ορείχαλκος	Ταχύτητα				7950	3190	1480	1010	770	Γαλάκτωμα Γεώτρησης
	Τροφοδοσία	Τροφοδοσία (mm/rev)			0.02	0.11	0.21	0.32	0.35	
Μαγνήσιο	Ταχύτητα				9550	3800	1900	1250	970	Ξηρά κοπή
	Τροφοδοσία	Τροφοδοσία (mm/rev)			0.05	0.10	0.25	0.30	0.35	
Πλαστικά	Ταχύτητα	PVC, πολυαμίδιο, Θερμοπλαστικά			3500	2500	1800	700	450	Υγρή κοπή
	Τροφοδοσία	Τροφοδοσία (mm/rev)			0.05	0.10	0.16	0.21	0.23	

RPM: Ο αριθμός των κύκλων που ολοκληρώνει κάποιο εργαλείο σε ένα λεπτό. Τροφοδοσία: Είναι η γραμμική απόσταση κατά την οποία ο κόφτης προωθείται στο αντικείμενο εργασίας κατά την διάρκεια μίας περιστροφής του κοπτικού εργαλείου. Εκφράζεται σε μονάδες απόστασης ανα περιστροφή – χιλιοστά ανα περιστροφή.

## Οδηγός εφαρμογών τρυπανιών HSS

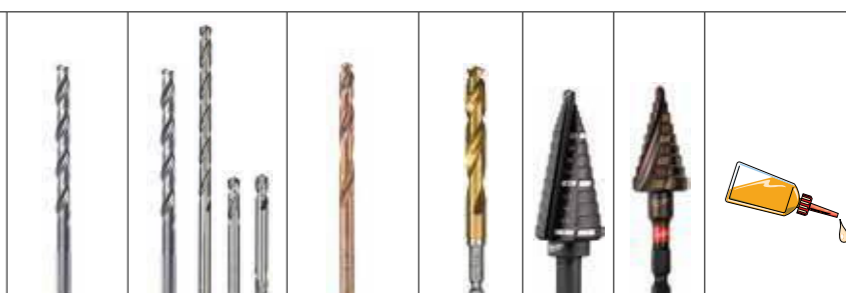

Υλικό κατηγορίας	Τύπος υλικού	Σκληρότητα / αντοχή σε εφελκυσμό N/mm2	Rockwell	HSS-R DIN 338	HSS-G Thunderweb DIN 338 DIN 340 DIN 1897 διπλό τελείωμα	RED COBALT – HSS-Ground DIN 338	RED HEX – Shockwave HSS-Ground Titanium	Πολυ-τρύπανο	Shock-wave Πολυ-τρύπανο	Ψυκτικό μέσο	
Χάλυβας	Μη σιδηρούχος χάλυβας κατασκευής, μη σιδηρούχος σκληρυμένος χάλυβας	< 400	< HRB 69		●	●	●	●	●	Γαλάκτωμα Γεώτρησης, λάδι κοπής	
		400 – 800	< HRC 21	●	●	●	●	●	●		
	Έλασμα χάλυβα	< 800	< HRC 21		●	●	●	●	●	Γαλάκτωμα Γεώτρησης, εστέρας πετρελαίου	
	Μη σιδηρούχος χάλυβας εργαλείων	< 800	< HRC 21	●	●	●	●	●	●	Γαλάκτωμα Γεώτρησης, λάδι κοπής	
	Σιδηρούχος χάλυβας εργαλείων	< 800	< HRC 21		●	●	●	●	●	●	Γαλάκτωμα Γεώτρησης, εστέρας πετρελαίου
		> 800	> HRC 21		●	●	●	▲	▲	▲	
Σιδηρούχος σκληρυμένος χάλυβας	< 1200	< HRC 37			●	●	▲	▲	▲	Γαλάκτωμα Γεώτρησης, εστέρας πετρελαίου	
	> 1200	> HRC 38			●	●	▲	▲	▲		
Ανοξειδωτος χάλυβας	Ανοξειδωτος χάλυβας	< 1000	< HRC 30		▲	●	●	▲	▲	Κραμβέλαιο, λάδι κοπής	
	Ανοξειδωτος χάλυβας	1000 – 1200	HRC 30 – 37			●	●	▲	▲		
Χυτοσίδηρος (μαντέμι)	Ταχύτητα	Σφυρίλατος χυτοσίδηρος	750	HRB 99	●	●	●	●	●	Ξηρά κοπή	
		Μαλακό	450	HRB 75	●	●	●	●	▲	Κραμβέλαιο, λάδι κοπής	
		Σκληρό	700	HRB 96	●	●	●	●	●		
Αλουμίνιο		< 350	< HRC 59		▲	●	●	●	●	Γαλάκτωμα Γεώτρησης, λάδι κοπής	
Χαλκός					▲	●	●	●	●	Γαλάκτωμα Γεώτρησης, λάδι κοπής	
Μπρούντζος					●	●	●	●	●	Ξηρά κοπή	
Ορείχαλκος					●	●	●	●	●	Γαλάκτωμα Γεώτρησης	
Μαγνήσιο					●	●				Ξηρά κοπή	
Πλαστικά	PVC, πολυαμίδιο, Θερμοπλαστικά				●	●	●	●	●	Υγρή κοπή	
Ξύλο					●	●	●	●	●	Ξηρά κοπή	

● Πιο κατάλληλο. Προτείνεται για αυτά τα υλικά ▲ Κατάλληλο. Προτείνεται με διακοπόμενη χρήση σε αυτά τα υλικά.

## Τρυπάνια σιδήρου αέρος μαύρα HSS-R DIN 338

- Υψηλής ταχύτητας ασάλινης κατασκευής τρυπάνια που παράγονται σύμφωνα με το DIN 338.
- Επικάλυψη οξειδίου που επιτρέπει την γρήγορη αφαίρεση ριניσμάτων. Κανονικό σχήμα ακμής με γωνία 118°.
- Κανονική γωνία σπείρας τύπου N.
- Κατάλληλο για τρύπημα σε χάλυβα, μαντέμι, σιδηρούχα και μη σιδηρούχα υλικά έως 800 N/mm<sup>2</sup>.

A/A	Κωδικός εργοστασίου	Ø mm	Συνολικό μήκος A mm	Μήκος εργασίας B mm	Συσκευασία τεμάχια	Τιμή τμχ (€)
3921151	4932363444	1.0	34	12	10	0,24
3921152	4932363449	1.5	40	18	10	0,26
3921153	4932363454	2.0	49	24	10	0,27
3921154	4932363459	2.5	57	30	10	0,27
3920291	4932363464	3.0	61	33	10	0,29
3921155	4932363466	3.2	65	36	10	0,34
3921156	4932363469	3.5	70	39	10	0,34
3920292	4932363474	4.0	75	43	10	0,36
3921157	4932363476	4.2	75	43	10	0,44
3921158	4932363479	4.5	80	47	10	0,46
3921159	4932363482	4.8	86	52	10	0,49
3920293	4932363484	5.0	86	52	10	0,48
3921160	4932363489	5.5	93	57	10	0,55
3921161	4932363494	6.0	93	57	10	0,57
3921162	4932363499	6.5	101	63	10	0,68
3921163	4932363502	6.8	109	69	10	0,85
3921164	4932363504	7.0	109	69	10	0,85
3921165	4932363509	7.5	109	69	10	1,00
3921166	4932363514	8.0	117	75	10	1,14
3921167	4932363519	8.5	117	75	10	1,27
3921168	4932363524	9.0	125	81	10	1,52
3921169	4932363529	9.5	125	81	10	1,65
3921170	4932363534	10.0	133	87	10	1,65
3921171	4932363539	10.5	133	87	5	2,05
3921172	4932363544	11.0	142	94	5	2,28
3921173	4932363549	11.5	142	94	5	2,45
3921174	4932363554	12.0	151	101	5	2,76
3921175	4932363559	12.5	151	101	5	3,04
3921176	4932363564	13.0	151	101	5	3,25



## Τρυπάνια σιδήρου αέρος μαύρα με ουρά HSS-R Τορναρισμένου άξονα - DIN 338

- Υψηλής ταχύτητας ασάλινης κατασκευής τρυπάνια που παράγονται σύμφωνα με το DIN 338.
- Επικάλυψη οξειδίου που επιτρέπει την γρήγορη αφαίρεση ριניσμάτων.
- Κανονικό σχήμα ακμής με γωνία 118°.
- Κανονική γωνία σπείρας τύπου N.
- Κατάλληλο για τρύπημα σε χάλυβα, μαντέμι, σιδηρούχα και μη σιδηρούχα υλικά έως 800 N/mm<sup>2</sup>.
- Χρώμα: μαύρο.  
13,5 mm έως 16 mm = 10 mm άξονας, 16,5 mm έως 20 mm = 13 mm άξονας

A/A	Κωδικός εργοστασίου	Ø mm	Συνολικό μήκος A mm	Μήκος εργασίας B mm	Συσκευασία τεμάχια	Τιμή τμχ (€)
3921137	4932373318	13.5	160	108	1	5,65
3921138	4932373319	14.0	160	108	1	5,95
3921139	4932373320	14.5	169	108	1	6,79
3921140	4932373321	15.0	169	114	1	7,09
3921141	4932373322	15.5	178	120	1	7,95
3921142	4932373323	16.0	178	120	1	8,59
3921143	4932373324	16.5	184	125	1	9,09
3921144	4932373325	17.0	184	125	1	9,90
3921145	4932373326	17.5	191	130	1	10,90
3921146	4932373327	18.0	191	130	1	11,50
3921147	4932373328	18.5	198	135	1	12,50
3921148	4932373329	19.0	198	135	1	13,50
3921149	4932373330	19.5	205	140	1	13,90
3921150	4932373331	20.0	205	140	1	14,50

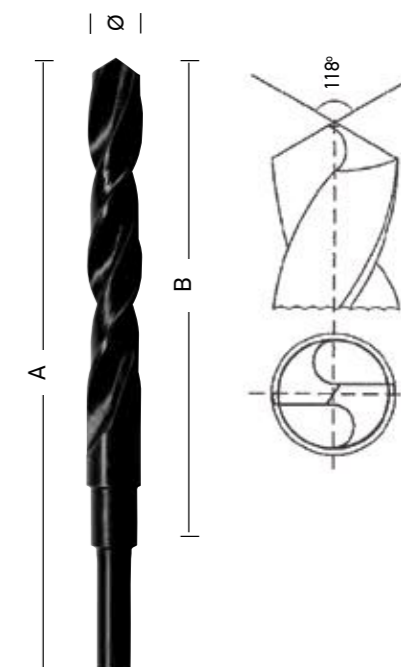

## Μεταλλικό εκθετήριο τρυπανιών σιδήρου αέρος μαύρα DIN 338 - 345 τεμαχίων

Ø mm	Συνολικό μήκος A mm	Μήκος εργασίας B mm	Συσκευασία τεμάχια	Ποσότητα παραγωγής	A/A	Κωδικός εργοστασίου	Τιμή τμχ (€)
Μεταλλικό εκθετήριο τρυπανιών σιδήρου αέρος (345 τεμαχίων)			345	1	3900230	4932352674	-
1.0	34	12	20				
1.5	40	18	20				
2.0	49	24	20				
2.5	57	30	20				
3.0	61	33	20				
3.5	70	39	20				
4.0	75	43	20				
4.5	80	47	20				
5.0	86	52	20				
5.5	93	57	20				
6.0	93	57	20				
6.5	101	63	20				
7.0	109	69	10				
7.5	109	69	10				
8.0	117	75	20				
8.5	117	75	10				
9.0	125	81	10				
9.5	125	81	5				
10.0	133	87	10				
10.5	133	87	5				
11.0	142	94	5				
11.5	142	94	5				
12.0	151	101	5				
12.5	151	101	5				
13.0	151	101	5				



## Σετ Τρυπάνια σιδήρου αέρος μαύρα HSS-R DIN 338 - Μεταλλική κασετίνα

A/A	Κωδικός εργοστασίου	Περιγραφή	Διατίθεται σε	Συσκευασία τεμάχια	Τιμή τμχ (€)
① 3921177	4932352468	<b>Σετ 19 τεμαχίων</b> Περιέχει τρυπάνια διαμέτρου 1/1.5/2/2.5/3/3.5/4/4.5/5/5.5/6/6.5/7/7.5/8/8.5/9/9.5/10 mm	Μεταλλική κασετίνα	1	18,90
② 3921178	4932352469	<b>Σετ 25 τεμαχίων</b> Περιέχει τρυπάνια διαμέτρου 1/1.5/2/2.5/3/3.5/4/4.5/5/5.5/6/6.5/7/7.5/8/8.5/9/9.5/10/10.5/11/11.5/12/12.5/13 mm	Μεταλλική κασετίνα	1	31,00





# THUNDERWEB

Τρυπάνια σιδήρου HSS GROUND - DIN 338

## THUNDERWEB

Ο σχεδιασμός Thunderweb χαρακτηρίζεται από κωνικό σχήμα το οποίο κατά τη διατομή του γίνεται παχύτερο στο πίσω μέρος του τρυπανιού.

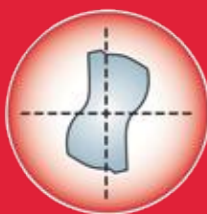

Παραβολική διατομή

- Ικανό να δεχθεί μεγαλύτερη πίεση & ροπή
- Μικρότερη πιθανότητα θρύσης
- Μεγαλύτερη διάρκεια ζωής.



## Κανονικό τρυπάνι

Η διατομή σε ένα κανονικό τρυπάνι δείχνει το συνεχές πάχος καθ' όλο το μήκος του τρυπανιού.

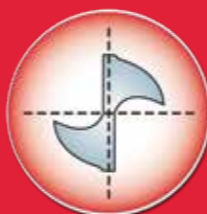

Διατομή κανονικού τρυπανιού

## Χαρακτηριστικά Thunderweb

### Γεωμετρία σπειρών

- Οι σπείρες των τρυπανιών **THUNDERWEB** είναι σχεδιασμένες ώστε να απομακρύνουν γρήγορα τα ρινίσματα και να διαχέουν καλύτερα την θερμότητα αυξάνοντας έτσι την διάρκεια ζωής του τρυπανιού.
- Άνοιχτού σχεδιασμού σπείρες για χρήση σε βαθύ τρύπημα.
- Αιχμηρές ακμές για γρήγορες και καθαρές τρύπες.
- Πιο επίπεδη γωνία συστροφής δημιουργεί μικρότερου μεγέθους ρινίσματα, ιδανικά για σκληρό χάλυβα π.χ ανοξείδωτο χάλυβα

### Σημείο διάσπασης 135°

- Ξεκίνημα ακριβείας, χωρίς ολίσθηση τρυπανιού
- Γρήγορο τρύπημα
- Καλό για τρύπημα σε καμπυλωτές επιφάνειες
- Απαιτεί λιγότερη προσπάθεια / πίεση τροφοδοσίας
- Ιδανικό για πολύ σκληρά υλικά.



## THUNDERWEB - Τρυπάνια Σιδήρου Αέρος ασημί HSS-G - DIN 338

A/A	Κωδικός εργοστασίου	Ø mm	Συνολικό μήκος A mm	Μήκος εργασίας B mm	Συσκευασία τεμάχια	Τιμή συσκευασίας (€)
3924049	4932352345	1.0	34	12	2	0,98
3924050	4932352346	1.5	40	18	2	1,03
3924051	4932352347	2.0	49	24	2	1,10
3924052	4932352348	2.5	57	30	2	1,23
3902847	4932352349	3.0	61	33	2	1,38
3924053	4932352350	3.2	65	36	2	1,53
3924054	4932352351	3.5	70	39	2	1,55
3902848	4932352352	4.0	75	43	2	1,72
3924055	4932352353	4.2	75	43	1	1,27
3924056	4932352354	4.5	80	47	1	1,35
3924057	4932352355	4.8	86	52	1	1,38
3900821	4932352356	5.0	86	52	1	1,48
3924058	4932352357	5.5	93	57	1	1,78
3900822	4932352358	6.0	93	57	1	1,95
3924059	4932352359	6.5	101	63	1	2,10
3924060	4932352360	6.8	109	69	1	2,35
3924061	4932352361	7.0	109	69	1	2,45
3924062	4932352362	7.5	109	69	1	2,75
3984089	4932352363	8.0	117	75	1	3,40
3924063	4932352364	8.5	117	75	1	3,75
3900824	4932352365	9.0	125	81	1	4,30
3924064	4932352366	9.5	125	81	1	4,55
3900825	4932352367	10.0	133	87	1	5,85
3924065	4932352368	10.5	133	87	1	5,99
3924066	4932352369	11.0	142	94	1	7,08
3924067	4932352370	11.5	142	94	1	7,58
3902849	4932352371	12.0	151	101	1	8,50
3924068	4932352372	12.5	151	101	1	9,20
3924069	4932352373	13.0	151	101	1	9,90

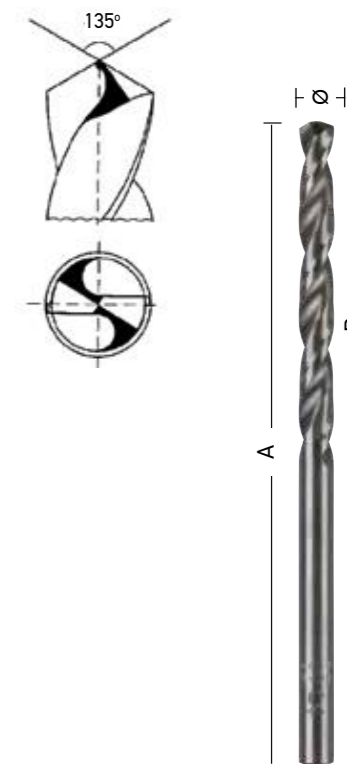

## THUNDERWEB - Τρυπάνια Σιδήρου Αέρος ασημί HSS-G - DIN 338 / συσκευασία 5 και 10 τεμαχίων

A/A	Κωδικός εργοστασίου	Ø mm	Συνολικό μήκος A mm	Μήκος εργασίας B mm	Συσκευασία τεμάχια	Τιμή τμχ (€)
3984000	4932352377	1.0	34	12	10	0,39
3924070	4932459826	1.1	36	14	10	0,38
3924071	4932459827	1.2	38	16	10	0,39
3924072	4932459828	1.3	38	16	10	0,39
3924073	4932459829	1.4	40	18	10	0,39
3984001	4932352378	1.5	40	18	10	0,42
3924074	4932459830	1.6	43	20	10	0,43
3924075	4932459831	1.7	43	20	10	0,43
3924076	4932459832	1.8	46	22	10	0,44
3924077	4932459833	1.9	46	22	10	0,44
3984002	4932352379	2.0	49	24	10	0,46
3924078	4932459834	2.1	49	24	10	0,49
3924079	4932459835	2.2	53	27	10	0,49
3924080	4932459836	2.3	53	27	10	0,49
3984043	4932430569	2.4	57	30	10	0,59
3984003	4932352380	2.5	57	30	10	0,52
3924081	4932459837	2.6	57	30	10	0,56
3924082	4932459838	2.7	61	33	10	0,56
3924083	4932459839	2.8	61	33	10	0,56
3924084	4932459840	2.9	61	33	10	0,57
3984004	4932352381	3.0	61	33	10	0,65
3924085	4932459841	3.1	65	36	10	0,62
3984005	4932352382	3.2	65	36	10	0,71
3924086	4932459842	3.3	65	36	10	0,71
3924087	4932459843	3.4	70	39	10	0,71



## THUNDERWEB - Τρυπάνια Σιδήρου Αέρος ασημί HSS-G - DIN 338 / συσκευασία 5 και 10 τεμαχίων

A/A	Κωδικός εργασασίου	Ø mm	Συνολικό μήκος A mm	Μήκος εργασίας B mm	Συσκευασία τεμάχια	Τιμή τμχ (€)
3984006	4932352383	3.5	70	39	10	0,72
3924088	4932459844	3.6	70	39	10	0,74
3924089	4932459845	3.7	70	39	10	0,74
3984048	4932430547	3.8	75	43	10	0,73
3924090	4932459846	3.9	75	43	10	0,86
3984007	4932352384	4.0	75	43	10	0,78
3924091	4932459847	4.1	75	43	10	0,81
3984557	4932352385	4.2	75	43	10	0,92
3924092	4932459848	4.3	80	47	10	0,84
3924093	4932459849	4.4	80	47	10	0,84
3984008	4932352386	4.5	80	47	10	0,98
3924094	4932459850	4.6	80	47	10	1,04
3924095	4932459851	4.7	86	52	10	1,04
3984009	4932352387	4.8	86	52	10	1,09
3924096	4932459852	4.9	86	52	10	1,04
3984010	4932352388	5.0	86	52	10	1,15
3924097	4932459853	5.1	86	52	10	1,51
3984053	4932430548	5.2	86	52	10	1,31
3924098	4932459854	5.3	86	52	10	1,51
3924099	4932459855	5.4	93	57	10	1,51
3984556	4932352389	5.5	93	57	10	1,47
3984055	4932430570	5.6	93	57	10	1,55
3924100	4932459856	5.7	93	57	10	1,66
3984056	4932430549	5.8	93	57	10	1,55
3924101	4932459857	5.9	93	57	10	1,66
3984555	4932352390	6.0	93	57	10	1,64
3924102	4932459858	6.1	101	63	10	1,77
3984058	4932430550	6.2	101	63	10	1,67
3903800	4932459859	6.3	101	63	10	1,77
3984059	4932430571	6.4	101	63	10	1,75
3984011	4932352391	6.5	101	63	10	1,83
3924103	4932459860	6.6	101	63	5	1,97
3924104	4932459861	6.7	101	63	5	1,97
3984012	4932352392	6.8	109	69	5	2,28
3924105	4932459862	6.9	109	69	5	1,97
3984554	4932352393	7.0	109	69	5	2,22
3924106	4932459863	7.1	109	69	5	2,56
3984063	4932430551	7.2	109	69	5	2,67
3924107	4932459864	7.3	109	69	5	2,60
3924108	4932459865	7.4	109	69	5	2,60
3984013	4932352394	7.5	109	69	5	2,55
3924109	4932459866	7.6	117	75	5	3,05
3924110	4932459867	7.7	117	75	5	3,05
3924111	4932459868	7.8	117	75	5	3,05
3924112	4932459869	7.9	117	75	5	3,05
3984553	4932352395	8.0	117	75	5	3,29
3924113	4932459870	8.1	117	75	5	3,33
3984066	4932430552	8.2	117	75	5	3,50
3924114	4932459871	8.3	117	75	5	3,40
3984067	4932430553	8.4	117	75	5	3,50
3984014	4932352396	8.5	117	75	5	3,50
3924115	4932459872	8.6	125	81	5	3,77
3924116	4932459873	8.7	125	81	5	3,77
3924117	4932459874	8.8	125	81	5	3,77
3924118	4932459875	8.9	125	81	5	3,77
3984015	4932352397	9.0	125	81	5	4,15
3924119	4932459876	9.1	125	81	5	4,16
3924120	4932459877	9.2	125	81	5	4,16
3924121	4932459878	9.3	125	81	5	4,16
3924122	4932459879	9.4	125	81	5	4,16
3984016	4932352398	9.5	125	81	5	4,45
3924123	4932459880	9.6	133	87	5	4,70
3924124	4932459881	9.7	133	87	5	4,70
3924125	4932459882	9.8	133	87	5	4,70
3924126	4932459883	9.9	133	87	5	4,70



## THUNDERWEB - Τρυπάνια Σιδήρου Αέρος ασημί HSS-G - DIN 338 / συσκευασία 5 και 10 τεμαχίων

A/A	Κωδικός εργασασίου	Ø mm	Συνολικό μήκος A mm	Μήκος εργασίας B mm	Συσκευασία τεμάχια	Τιμή τμχ (€)
3924126	4932459883	9.9	133	87	5	4,70
3984558	4932352399	10.0	133	87	5	5,20
3984017	4932352400	10.5	133	87	5	5,70
3984018	4932352401	11.0	142	94	5	6,60
3984019	4932352402	11.5	142	94	5	7,00
3984020	4932352403	12.0	151	101	5	8,00
3984021	4932352404	12.5	151	101	5	8,60
3921115	4932352405	13.0	151	101	5	9,50



## Τρυπάνια Σιδήρου Αέρος ασημί HSS-G - DIN 338 / ΣΕΤ

A/A	Κωδικός εργασασίου	Περιγραφή	Συσκευασία	Συσκευασία τεμάχια	Τιμή τμχ (€)
<b>Σετ 19 τεμαχίων</b>					
① 3920580	4932352374	Περιέχει τρυπάνια διαμέτρου 1 / 1.5 / 2 / 2.5 / 3 / 3.5 / 4 / 4.5 / 5 / 5.5 / 6 / 6.5 / 7 / 7.5 / 8 / 8.5 / 9 / 9.5 / 10 mm.	Πλαστική κασετίνα	1	39,90
<b>Εκθετήριο πάγκου</b>					
② 3924127	4932352375	6 x Σετ 19 τεμαχίων (4932352374)	-	1	210,00
<b>Σετ 25 τεμαχίων</b>					
③ 3920368	4932352376	Περιέχει τρυπάνια διαμέτρου 1 / 1.5 / 2 / 2.5 / 3 / 3.5 / 4 / 4.5 / 5 / 5.5 / 6 / 6.5 / 7 / 7.5 / 8 / 8.5 / 9 / 9.5 / 10 / 10.5 / 11 / 11.5 / 12 / 12.5 / 13 mm.	Πλαστική κασετίνα	1	75,00



## Τρυπάνια Σιδήρου Αέρος ασημί μακρυά HSS-G DIN 340 / συσκευασία 5 και 10 τεμαχίων

- Υψηλής ποιότητας υψηλής ταχύτητας χάλυβας.
- Γεωμετρία ακμής: Σημείο διάσπασης DIN 1412 C.
- Γωνία ακμής: 135°
- Δεξιόστροφη κοπτική ακμή
- Καταλληλότερο για τρύπημα βάθους σε κανάλια ή σε κοίλες διατομές.

A/A	Κωδικός εργασασίου	Ø mm	Συνολικό μήκος A mm	Μήκος εργασίας B mm	Συσκευασία τεμάχια	Τιμή τμχ (€)
3984022	4932430328	2.0	85	56	10	0,58
3984023	4932430329	2.5	95	62	10	0,77
3984024	4932430330	3.0	100	66	10	0,97
3984025	4932430331	3.5	112	73	10	1,29
3984026	4932430332	4.0	119	78	10	1,49
3984027	4932430333	4.5	126	82	10	1,70
3984028	4932430334	5.0	132	87	10	2,05
3984029	4932430335	5.5	139	91	10	2,55
3984030	4932430336	6.0	139	91	10	2,75
3984031	4932430337	6.5	148	97	10	3,30
3984032	4932430338	7.0	156	102	10	4,15
3984033	4932430339	8.0	165	109	10	5,70
3984034	4932430340	9.0	175	115	10	7,50
3984035	4932430341	10.0	184	121	10	9,50
3984036	4932430342	11.0	195	128	5	11,25
3984037	4932430343	12.0	205	134	5	13,90
3984038	4932430344	13.0	205	134	5	15,75

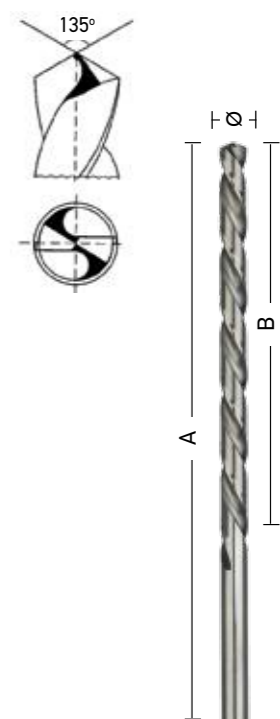

## Τρυπάνια Σιδήρου Αέρος HSS-G ασημί κοντά DIN 1897 / συσκευασίες 5 και 10 τεμαχίων

- Ποιότητα τρυπανιού: Υψηλής ποιότητας χάλυβας υψηλής ταχύτητας.
- Γεωμετρία ακμής: Σημείο διάσπασης DIN 1412 C.
- Σημείο γωνίας: 118°. Ανοχή: h8. Γωνία σπείρας: Τύπος σπείρας N και γωνία 20 - 30°.
- Δεξιόστροφη κοπτική ακμή.
- Επιφάνεια / χρώμα: Γυαλιστερό ασημί.
- Υψηλή αντοχή στην πίεση της ακμής λόγω του κοντού συνολικού ύψους. Εξαιρετική ομοκεντρικότητα.
- Γυαλισμένες σπείρες τύπου N με δεξιόστροφη κοπτική ακμή, εξαλείφει τυχών κολλήματα για γρηγορότερη αφαίρεση υλικού και γρηγορότερο τρύπημα χωρίς κόπο.
- Εφαρμογή: Πλέον κατάλληλο για τρύπημα σε μεταλλικά φύλλα και γενικά λεπτά υλικά.
- Κατάλληλο για τρύπημα σε λαμαρίνα, λεπτά σιδηρούχα και μη σιδηρούχα υλικά έως και 900 N/mm<sup>2</sup>. Επίσης κατάλληλο για ξύλα και πλαστικά.

A/A	Κωδικός εργοστασίου	Ø mm	Συνολικό μήκος A mm	Μήκος εργασίας B mm	Συσκευασία Τεμάχια	Τιμή τμχ (€)
3924128	4932352200	2.0	38	12	10	0,33
3924129	4932352201	2.5	43	14	10	0,37
3924130	4932352202	3.0	46	16	10	0,67
3924131	4932352203	3.2	49	18	10	0,77
3924132	4932352204	3.3	49	18	10	0,77
3924133	4932352205	3.5	52	20	10	0,77
3924134	4932352206	3.7	52	20	10	0,80
3924135	4932352207	4.0	55	22	10	0,80
3924136	4932352208	4.2	55	22	10	0,98
3924137	4932352209	4.5	58	24	10	1,02
3924138	4932352210	4.8	62	26	10	1,13
3924139	4932352211	5.0	62	26	10	1,17
3924140	4932352212	5.2	62	26	10	1,57
3924141	4932352213	5.5	66	28	10	1,57
3924142	4932352214	6.0	66	28	10	1,75
3924143	4932352215	6.5	70	31	10	1,93
3924144	4932352216	7.0	74	34	10	2,28
3924145	4932352217	7.5	74	34	5	1,38
3924146	4932352218	8.0	79	37	5	1,75
3924147	4932352219	8.5	79	37	5	1,87
3924148	4932352220	9.0	84	40	5	2,20
3924149	4932352221	10.0	89	43	5	2,80



## Τρυπάνια Σιδήρου Αέρος HSS-G ασημί – Διπλής όψης

- Ποιότητα τρυπανιού: Υψηλής ποιότητας χάλυβας υψηλής ταχύτητας.
- Γεωμετρία ακμής: Σημείο διάσπασης DIN 1412 C.
- Σημείο γωνίας: 135°.
- Ανοχή: h8.
- Γωνία σπείρας: Τύπος σπείρας N και γωνία 20 - 30°.
- Δεξιόστροφη κοπτική ακμή.
- Επιφάνεια / χρώμα: Γυαλιστερό ασημί. Αιχμηρό σημείο ακμής για καλό κεντράρισμα.
- Και οι δύο όψεις μπορούν να χρησιμοποιηθούν.
- Χάρη το κοντό μήκος μπορεί να χρησιμοποιηθεί με υψηλότερη πίεση τροφοδοσίας χωρίς το ρίσκο σπασίματος.
- Εξαιρετική ομοκεντρικότητα.
- Γυαλισμένες σπείρες τύπου N με δεξιόστροφη κοπτική ακμή, εξαλείφει τυχών κολλήματα για γρηγορότερη αφαίρεση υλικού και γρηγορότερο τρύπημα χωρίς κόπο.
- Εφαρμογή: Κατάλληλο για τρύπημα σε χάλυβα, μη σιδηρούχα μέταλλα και πλαστικά.
- Πλέον κατάλληλο για λεπτά υλικά, π.χ. τρύπες για πριτσίνια

A/A	Κωδικός εργοστασίου	Ø mm	Συνολικό μήκος A mm	Μήκος εργασίας B mm	Συσκευασία Τεμάχια	Τιμή τμχ (€)
3900924	4932352222	2.5	43	10	10	0,85
3900925	4932352223	3.0	46	11	10	0,78
3900926	4932352224	3.2	49	12	10	0,84
3900927	4932352225	3.3	49	12	10	0,83
3900928	4932352226	3.5	52	14	10	0,83
3900929	4932352227	4.0	55	14	10	0,92
3900930	4932352228	4.1	55	14	10	0,98
3900931	4932352229	4.2	55	14	10	0,98
3900932	4932352230	4.5	58	16	10	1,12
3900933	4932352231	4.8	62	18	10	1,27
3900934	4932352232	5.0	62	18	10	1,27
3900935	4932352233	5.5	66	19	10	1,75
3900936	4932352234	6.0	66	19	10	1,83



# ΥΨΗΛΗΣ ΑΠΟΔΟΣΗΣ ΤΡΥΠΑΝΙΑ

**NEXT  
GENERATION\***

**RED  
HEX**

**HSS-TIN METAL  
ΤΡΥΠΑΝΙΑ**

**SHOCKWAVE  
IMPACT DUTY**

**RED  
COBALT**

**HSS-CO METAL  
ΤΡΥΠΑΝΙΑ**



## RED HEX & RED COBALT ΠΡΟΔΙΑΓΡΑΦΕΣ

### QUAD EDGE™ TIP

- Μοναδικός συνδυασμός 135° σημείο διαίρεσης και τέσσερις ακμές κοπής.
- Επιτρέπει την ακριβή και γρήγορη διάτρηση χωρίς περπάτημα.
- Τέσσερις άκρες κοπής δημιουργούν μικρότερα κομμάτια για την πρόληψη της συσσώρευσης θερμότητας που εξασφαλίζουν μεγαλύτερη διάρκεια ζωής.

### ΜΕΤΑΒΛΗΤΟ ΓΕΩΜΕΤΡΙΚΟ ΣΠΕΙΡΩΜΑ

- Ταχύτερη εκτόξευση υλικού.
- Βοηθά την αιχμή να τρέχει πιο ψυχρά και να αποτρέπεται από το να καεί γρήγορα.

### ΕΝΙΣΧΥΜΕΝΟΣ ΚΩΝΙΚΟΣ ΠΥΡΗΝΑΣ

- Ευρύτερος πυρήνας προς την κνήμη της αιχμής τρυπανιού.
- Ενισχύει τον πυρήνα για την αύξηση της συνολικής ανθεκτικότητας των σπειρών.



## Τρυπάνια Αέρος Τιτανίου SHOCKWAVE HSS-G TiN Red Hex - 1/4"

- Τρυπάνια εξάγωνου άξονα 1/4" βελτιστοποιημένα για παλμικά κατασβίδια.
- Η ακμή γωνίας 135° μειώνει τυχόν ολίσθηση της ακμής και επιτρέπει ξεκίνημα ακριβείας.
- Ο σχεδιασμός των σπειρών επιτρέπει γρηγορότερη εξαγωγή υλικού και μειώνει την συσσώρευση της θερμότητας για μεγαλύτερη αποτελεσματικότητα.
- Η επικάλυψη τιτανίου διανέμει την θερμότητα.
- Μεγαλύτερη ευελιξία χάρης τον εξάγωνο άξονα 1/4" που κάνει το τρυπάνι κατάλληλο για παλμικά κατασβίδια και δραπανοκατσάβιδα.

A/A	Κωδικός εργοστασίου	Ø mm	Συνολικό μήκος A mm	Μήκος εργασίας B mm	Συσκευασία τεμάχια	Τιμή συσκευασίας (€)
3902816	48894703	2	59.5	17	2	1,85
3902817	48894704	2.5	62	19	2	1,99
3902818	48894763	3	65	23	2	2,05
3902819	48894706	3.2	66.5	23	2	2,35
3927012	4932471089	3.3	67	24	2	2,55
3902820	48894707	3.5	69	25	2	2,40
3902821	48894708	4	71.5	26	2	2,55
3902822	48894709	4.2	74	28	1	1,59
3902823	48894710	4.5	76	29	1	1,60
3902824	48894711	4.8	78	29	1	1,69
3902825	48894712	5	93	46	1	2,55
3902826	48894764	5.5	104	59	1	2,95
3902827	48894714	6	105	60	1	2,90
3902828	48894715	6.5	107	63	1	3,10
3902829	48894716	6.8	108	64	1	3,11
3902830	48894717	7	109	65	1	3,25
3902831	48894718	7.5	110	66	1	3,30
3902832	48894719	8	111	67	1	3,49
3902833	48894720	8.5	114	70	1	4,05
3902834	48894721	9	117	73	1	4,69
3902835	48894722	9.5	118	74	1	5,25
3902836	48894723	10	120	76	1	5,80
3927013	4932471090	10.2	121	77	1	5,95
3902837	48894724	10.5	122	78	1	6,39
3902838	48894725	11	125	81	1	7,25
3902839	48894726	11.5	126	82	1	7,80
3902840	48894727	12	127	83	1	8,75
3902841	48894728	12.5	128	83	1	9,30
3902842	48894729	13	130	85	1	10,20

①	3902815	48894759	Σετ 10 τεμαχίων σε πλαστική κασετίνα Περιέχει τρυπάνια διαμέτρου: 3 / 3.5 / 4 / 4.5 / 5 / 6 / 7 / 8 / 9 / 10 mm.		1	31,90
②	3902843	48894760	Σετ 19 τεμαχίων σε πλαστική κασετίνα Περιέχει τρυπάνια διαμέτρου: 2 / 2.5 / 2 x 3 / 3.5 / 2 x 4 / 4.5 / 5.5 / 6 / 6.5 / 7 / 7.5 / 8 / 8.5 / 9 / 9.5 / 10 mm.		1	56,50

A/A	Κωδικός εργοστασίου	Ø mm	Συνολικό μήκος A mm	Μήκος εργασίας B mm	Ποσότητα	Τιμή συσκευασίας (€)
3927014	4932478175	2.5	62	19	10	8,90
3927015	4932478176	3.0	65	23	10	9,95
3927016	4932478177	3.5	69	25	10	10,95
3927017	4932478178	4.0	71.5	26	10	11,50
3927018	4932478179	4.5	76	29	10	14,50
3927019	4932478180	5.0	80	31	10	20,50
3927020	4932478181	6.0	105	63	10	27,50
3927021	4932478182	7.0	109	66	5	14,90
3927022	4932478183	8.0	111	70	5	17,50
3927023	4932478184	10.0	120	76	5	26,00

**RED HEX**



**NEO**

## RED COBALT Τρυπάνια κοβαλτίου HSS-Ground - DIN 338

- Τρυπάνια μετάλλου από κράμα υψηλής θερμικής αντίστασης κοβαλτίου και υψηλής ταχύτητας χάλυβα κατασκευασμένα κατά DIN 338.
- Γυαλισμένο φινιρίσμα.
- Ακμή σημείου διάσπασης με γωνία 135° για βελτιωμένο κεντράρισμα – δεν προαπαιτείτε κεντράρισμα με ζουμπά.
- Περικτικότητα κοβαλτίου 5% για αντοχή στις υψηλές θερμοκρασίες τρυπήματος.
- Τύπος σπειρών N κανονικής γωνίας.
- Κατάλληλο για τρύπημα σε κράμα υψηλής περιεκτικότητας χάλυβα και μετάλλων με αντοχή σε εφελκυσμό πάνω από 1000 N/mm<sup>2</sup> όπως πυράντοχος και ανοξειδωτος χάλυβας.
- Από διάσταση 5mm και πάνω, άξονας 3-πλευρών για καλύτερο κράτημα και αποφυγή γλιστρήματος στο τσοκ. Χρώμα: Μπρούντζος

A/A	Κωδικός εργοστασίου	Ø mm	Συνολικό μήκος A mm	Μήκος εργασίας B mm	Ποσότητα	Τιμή συσκευασίας (€)
3924150	4932363248	1.0	34	12	2	3,40
3924151	4932363249	1.5	40	18	2	3,40
3984080	4932363250	2.0	49	24	2	3,50
3924152	4932363251	2.5	57	30	2	3,59
3984081	4932363253	3.0	61	33	2	3,40
3984082	4932363254	3.2	65	36	2	4,12
3927024	4932471140	3.3	67	37	2	3,22
3984083	4932363256	3.5	70	39	2	4,00
3924153	4932363258	4.0	75	43	2	4,35
3984084	4932363260	4.2	75	43	1	2,65
3984085	4932363262	4.5	80	47	1	2,75
3924154	4932363263	4.8	86	52	1	3,05
3984086	4932363264	5.0	86	52	1	2,85
3924155	4932363267	5.5	93	57	1	3,45
3924156	4932363268	6.0	93	57	1	3,65
3924157	4932363269	6.5	101	63	1	4,35
3924158	4932363270	6.8	109	69	1	4,95
3924159	4932363271	7.0	109	69	1	4,69
3924160	4932363272	7.5	109	69	1	4,95
3924161	4932363274	8.0	117	75	1	5,65
3924162	4932363276	8.5	117	75	1	5,95
3984087	4932363277	9.0	125	81	1	7,45
3924163	4932363278	9.5	125	81	1	8,00
3924164	4932363279	10.0	133	87	1	9,40
3927025	4932471141	10.2	133	87	1	8,10
3924165	4932363281	10.5	133	87	1	11,75
3924166	4932363282	11.0	142	94	1	12,90
3924167	4932363283	11.5	142	94	1	15,40
3924168	4932363284	12.0	151	101	1	16,45
3924169	4932363285	12.5	151	101	1	19,50
3924170	4932363286	13.0	151	101	1	19,95

## RED COBALT Τρυπάνια κοβαλτίου HSS-Ground - DIN 338 / Σετ

A/A	Κωδικός εργοστασίου	Περιγραφή	Συσκευασία	Συσκευασία τεμάχια	Τιμή τμχ (€)
①	3981452	4932352470 Σετ 19 τεμαχίων Περιέχει τρυπάνια διαμέτρου 1 / 1.5 / 2 / 2.5 / 3 / 3.5 / 4 / 4.5 / 5 / 5.5 / 6 / 6.5 / 7 / 7.5 / 8 / 8.5 / 9 / 9.5 / 10 mm.	Πλαστική κασετίνα	1	69,00
②	3981449	4932352471 Σετ 25 τεμαχίων Περιέχει τρυπάνια διαμέτρου 1 / 1.5 / 2 / 2.5 / 3 / 3.5 / 4 / 4.5 / 5 / 5.5 / 6 / 6.5 / 7 / 7.5 / 8 / 8.5 / 9 / 9.5 / 10 / 10.5 / 11 / 11.5 / 12 / 12.5 / 13 mm.	Πλαστική κασετίνα	1	149,00

**RED COBALT**



## RED COBALT Τρυπάνια Κοβαλτίου HSS-Ground - DIN 338 / συσκευασίες 5 & 10 τεμαχίων

- Τρυπάνια μετάλλου από κράμα υψηλής θερμικής αντίστασης κοβαλτίου και υψηλής ταχύτητας χάλυβα κατασκευασμένα κατά DIN 338.
- Γυαλισμένο φινιρίσμα.
- Ακμή σημείου διάσπασης με γωνία 135° για βελτιωμένο κεντράρισμα – δεν προαπαιτείτε \ κεντράρισμα με ζουμπά.
- Περιεκτικότητα κοβαλτίου 5% για αντοχή στις υψηλές θερμοκρασίες τρυπήματος.
- Τύπος σπειρών N κανονικής γωνίας.
- Κατάλληλο για τρύπημα σε κράμα υψηλής περιεκτικότητας χάλυβα και μετάλλων με αντοχή σε εφελκυσμό πάνω από 1000 N/mm<sup>2</sup> όπως πυράντοχος και ανοξείδωτος χάλυβας.
- Απο διάσταση 5mm και πάνω, άξονας 3-πλευρών για καλύτερο κράτημα και αποφυγή γλιστρήματος στο τσοκ. Χρώμα: Μπρούντζος

A/A	Κωδικός εργασασίου	Ø mm	Συνολικό μήκος A mm	Μήκος εργασίας B mm	Συσκευασία τεμάχια	Τιμή τμχ (€)
3984040	4932373332	1.0	34	12	10	1,49
3984041	4932373333	1.5	40	18	10	1,40
3984042	4932373334	2.0	49	24	10	1,45
3984044	4932373335	2.5	57	30	10	1,56
3984045	4932373336	3.0	61	33	10	1,45
3984046	4932373337	3.2	65	36	10	1,86
3984047	4932373338	3.5	70	39	10	1,85
3984049	4932373339	4.0	75	43	10	1,98
3984050	4932373340	4.2	75	43	10	2,20
3984051	4932373341	4.5	80	47	10	2,15
3984052	4932373342	4.8	86	52	10	2,71
3920294	4932373343	5.0	86	52	10	2,46
3984054	4932373344	5.5	93	57	10	3,11
3984057	4932373345	6.0	93	57	10	3,32
3984060	4932373346	6.5	101	63	10	3,98
3984061	4932373347	6.8	109	69	5	4,64
3984062	4932373348	7.0	109	69	5	4,35
3984064	4932373349	7.5	109	69	5	4,64
3984065	4932373350	8.0	117	75	5	5,43
3984068	4932373351	8.5	117	75	5	5,53
3984069	4932373352	9.0	125	81	5	7,21
3984070	4932373353	9.5	125	81	5	7,47
3984071	4932373354	10.0	133	87	5	8,22
3984072	4932373355	10.5	133	87	5	11,63
3984073	4932373356	11.0	142	94	5	12,84
3984074	4932373357	11.5	142	94	5	15,36
3984075	4932373358	12.0	151	101	5	16,43
3984076	4932373359	12.5	151	101	5	20,01
3984077	4932373360	13.0	151	101	5	20,50

# RED COBALT

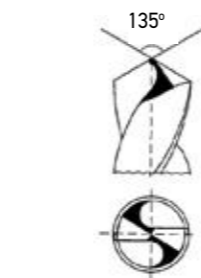

## Πολυτρύπανα κωνικά

- Τα πολυτρύπανα πλεονεκτούν έναντι των συμβατικών τρυπανιών:
  - Ένα τρυπάνι για να τρυπήσετε πολλαπλά μεγέθη – Κάνετε περισσότερα κουβαλώντας λιγότερα!
  - Η καλύτερη επιλογή για διεύρυνση υπαρχών τρυπών.
  - Ανθεκτικότερα από τα κλασικά τρυπάνια, ισχυρός κορμός που αποτρέπει σπασίματα.
  - Πιο ακριβή και λιγότερο γλιστρημα, η ακμή τρυπάει στην επαφή.
  - Καθαρές τρύπες χωρίς γρέζια, λιγότερο καθάρισμα.
  - Τρυπά πλαστικά χωρίς να τα σπάει.



- Τα πολυτρύπανα είναι ιδανικά για τρύπημα στα παρακάτω υλικά:
  - Σιδηρούχα και μη-σιδηρούχα φύλλα μετάλλων, προφίλ και σωλήνες.
  - Χαλκό, ορείχαλκο και αλουμίνιο.
  - Ανοξείδωτο ασάλι.
  - Πλαστικά.
  - Μέγιστο πάχος υλικού 4 mm.
  - Για να διασφαλίσετε μεγαλύτερη διάρκεια ζωής προτείνουμε την χρήση ψυκτικού.

- Εργασίες:
  - Ηλεκτρολογικά: Τρύπημα των πάνελ και πινάκων για ηλεκτρολογική εγκατάσταση.
  - Υδραυλικά / Κλιματισμός: Τρύπες πρόσβασης για εργασίες σωληνώσεων και εγκατάστασης.
  - Μεταλλικές κατασκευές: Πολλαπλά μεγέθη και διεύρυνση τρυπών.
  - Αυτοκίνηση: Τρύπες για εγκατάσταση καλωδιώσεων (κινητά τηλέφωνα, κεραία, ανακατεύθυνση ηλεκτρικών καλωδιώσεων).
  - Εργασίες συντήρησης / επισκευής: διάφορες εφαρμογές, μεγέθη και διεύρυνση τρυπών.



## Πλεονεκτήματα Milwaukee®

- 1 Ακμή άμεσου χτυπήματος για βελτιωμένο κεντράρισμα – λιγότερο γλιστρημα και γρήγορο τρύπημα χωρίς την ανάγκη πονταρίσματος ή προδιάτρηση του υλικού.
- 2 Ειδική γεωμετρία ακμής και βήματος για επιδόσεις χωρίς κολλήματα - μικρότερο ρίσκο να σκαλώσει το τρυπάνι όταν χρησιμοποιείται με υψηλής ταχύτητας επαναφορτιζόμενα εργαλεία και επίσης αποτρέπει παραμόρφωση του υλικού διάτρησης.
- 3 Βελτιστοποιημένη γεωμετρία ακμής και σώματος για 2 x γρηγορότερο και πιο ομαλό τρύπημα.
- 4 Παράγεται από προσαρμοσμένη μηχανικής ασάλι με μαύρη επίστρωση οξειδίου για 4 x μεγαλύτερη διάρκεια ζωής. Βελτιστοποιημένο για χρήση με υψηλής ταχύτητας επαναφορτιζόμενα δράπανα.
- 5 Σημάδια μεγέθους χαραγμένα με laser για αναγνωσιμότητα μεγάλης διάρκειας.
- 6 Κάθε βήμα δημιουργεί ανάγλυφη τρύπα και απογεζώνει αυτόματα.
- 7 Με 3 πλατιά ασφαλή σημεία στήριξης για την πρόληψη του πολυτρυπανού τυχών ολίσθησης από το τσοκ και διασφάλιση μέγιστης μετάδοσης της ροπής.



## Πολυτρύπανα κωνικά

A/A	Κωδικός εργασασίου	Περιγραφή	Ø mm	Ολικό μήκος	Αριθμός Βημάτων	Συσκευασία τεμάχια	Τιμή τμχ (€)
①	3900510	PG 7 - PG 21	10	68	9	1	95,00
②	3900511	M 6 - M 32	10	92	13	1	99,00
③	3900512	4 - 12 mm / 1"	6	65	9	1	39,90
④	3900515	6 - 35 mm	10	90	14	1	91,90
⑤	3926086	6 - 40.5 mm	10	90	17	1	115,00
⑥	3900516	Σετ 3 τεμαχίων Περιέχει ποτηροτρύπανα μεγέθους 3, 5, 6.				3	189,00
⑦	3903035	Σετ 10 τεμαχίων Περιέχει ποτηροτρύπανα μεγέθους 1 x step drill 4 - 12 mm, 1 x step drill 4 - 20 mm. THUNDERWEB metal drill bits: 2 x 2 mm, 2 x 3 mm, 2 x 4 mm, 1 x 5 mm, 1 x 6mm				10	103,00

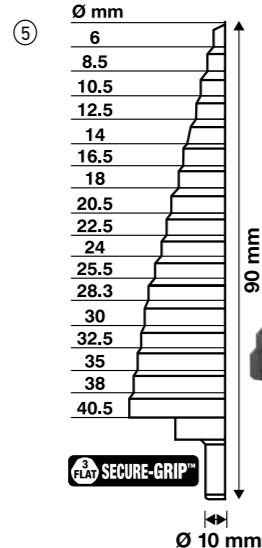
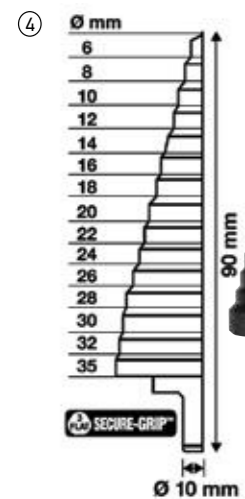
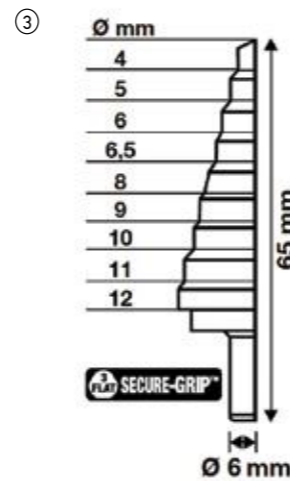
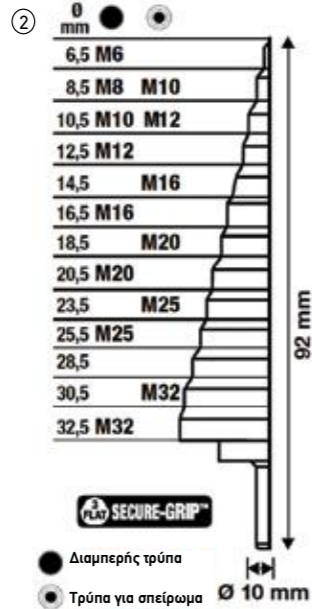
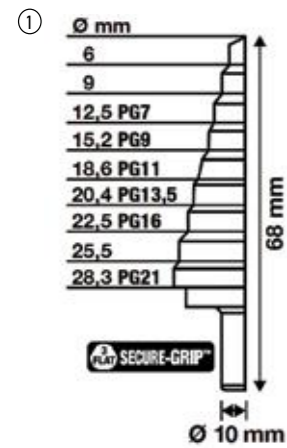

## SHOCKWAVE™ Impact Duty™ πολυτρύπανα 1/4"

- Πολυτρύπανα SHOCKWAVE™ Impact Duty™ σχεδιασμένα για χρήση με παλμικά κατασβίδια: Ο εξαγωνος άξονας 1/4" έχει βελτιστοποιημένη ζώνη SHOCKZONE™ που διασφαλίζει μέγιστη αντοχή μειώνοντας τα σπασίματα άξονα.
- Επιστρωση νιτριδίου αργιλίου πιανίου για 5x μεγαλύτερη διάρκεια ζωής.
- Διπλές σπείρες: Βελτιστοποιημένα για παλμικά κατασβίδια και ομοιόμορφο τρύπημα.
- RAPID STRIKE TIP™: Γρήγορη και ακριβής εκκίνηση τρυπήματος χωρίς ολίσθηση. Επίσης μικρότερη θερμοκρασία τριβής για μεγαλύτερη διάρκεια ζωής.
- Χάραξη με laser: η αρίθμηση δεν φθίρει κατά την χρήση.

A/A	Κωδικός εργασασίου	Περιγραφή	Ø mm	Ολικό μήκος	Αριθμός Βημάτων	Συσκευασία τεμάχια	Τιμή τμχ (€)
①	3924429	4 - 12 mm / 1"	1/4" Hex	81	9	1	48,90
②	3924430	4 - 12 mm / 2"	1/4" Hex	81	5	1	46,50
③	3924431	4 - 20 mm	1/4" Hex	81	9	1	71,90
④	3924428	4 - 30 mm	1/4" Hex	101	12	1	129,00
⑤	3924427	SHOCKWAVE™ Impact Duty™ Σετ 3 τεμαχίων 4 - 12 mm/1, 4 - 20 mm, 4 - 30 mm				3	259,00

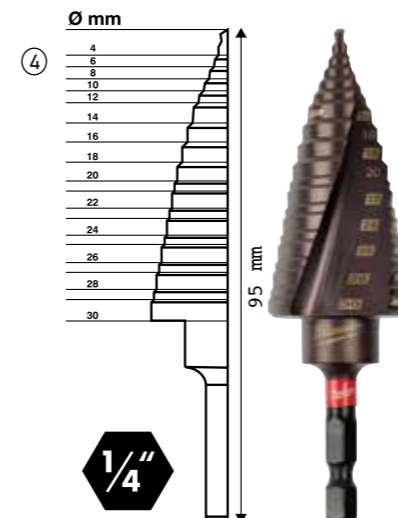
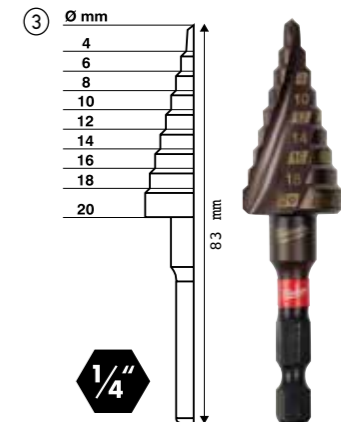
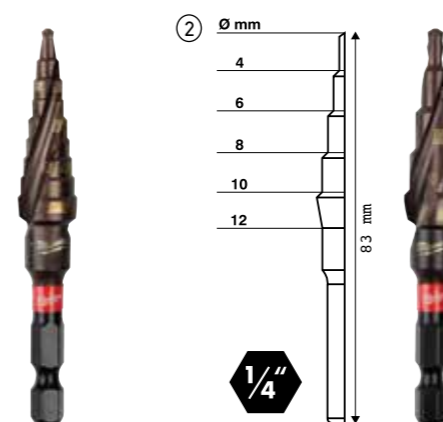
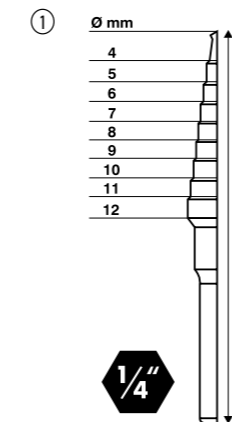

## Μαγνητικό τρύπημα

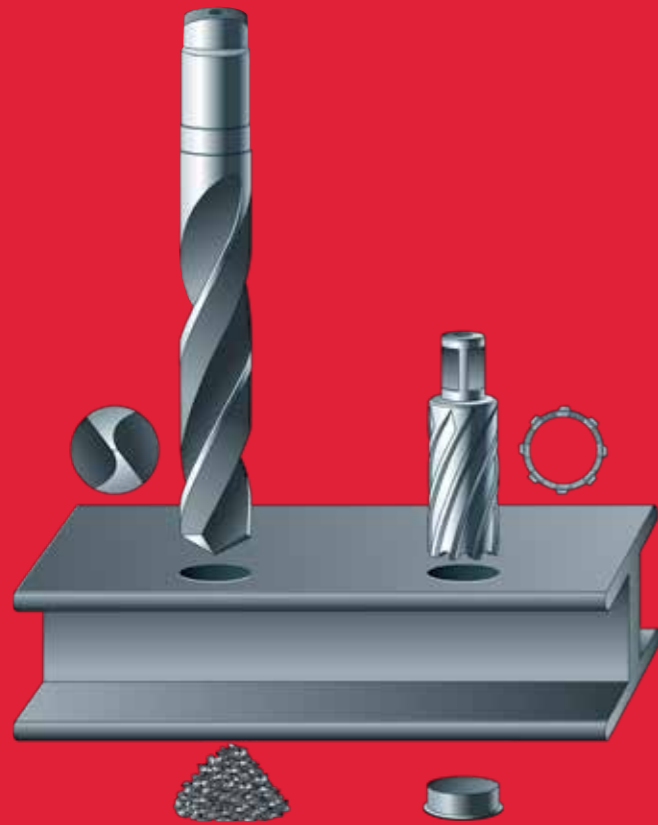

### 100% Γρηγορότερα

Εξοικονόμηση χρόνου και ταχύτητας που επιτυγχάνεται λόγω των παρακάτω παραγόντων. Πρώτον, με την αρχή της δακτυλιοειδούς κοπής όπου κόβεται υλικό μόνο από την περιφέρεια της τρύπας σε αντίθεση με το κλασσικό τρυπάνι που πρέπει να τρυπήσει όλη την διάμετρο της τρύπας. Δεύτερον, το πλεονέκτημα των δύο επιθετικών αιχμηρών γωνιών ανά κοπτική ακμή επιτυγχάνει γρηγορότερες τιμές τροφοδοσίας και μικρότερη κοπτική αντίσταση.

### 30% Παραγωγικότερα

Λόγω της δακτυλιοειδούς κοπής όπου κόβεται υλικό μόνο από την περιφέρεια της τρύπας. Απαιτείται λιγότερη ενέργεια και κινητήρια δύναμη. Όσο μεγαλύτερη η διάμετρος του τρυπανιού, τόσο μεγαλύτερη η εξοικονόμηση ενέργειας.

### Μεγαλύτερη διάρκεια ζωής

Οι κοπτικές ακμές των δακτυλιοειδών κοπών κάνουν λιγότερη δουλειά από το κλασσικό τρυπάνι με αποτέλεσμα περισσότερες τρύπες μεταξύ ακονίσματος.

Παχύ σώμα 6 mm σε συνδυασμό με την ειδική γεωμετρία δοντιών διασφαλίζει υψηλή σταθερότητα και μειώνει την πιθανότητα τυχών σπασίματος λόγω υπερφόρτωσης.

## Διάγραμμα ταχύτητας

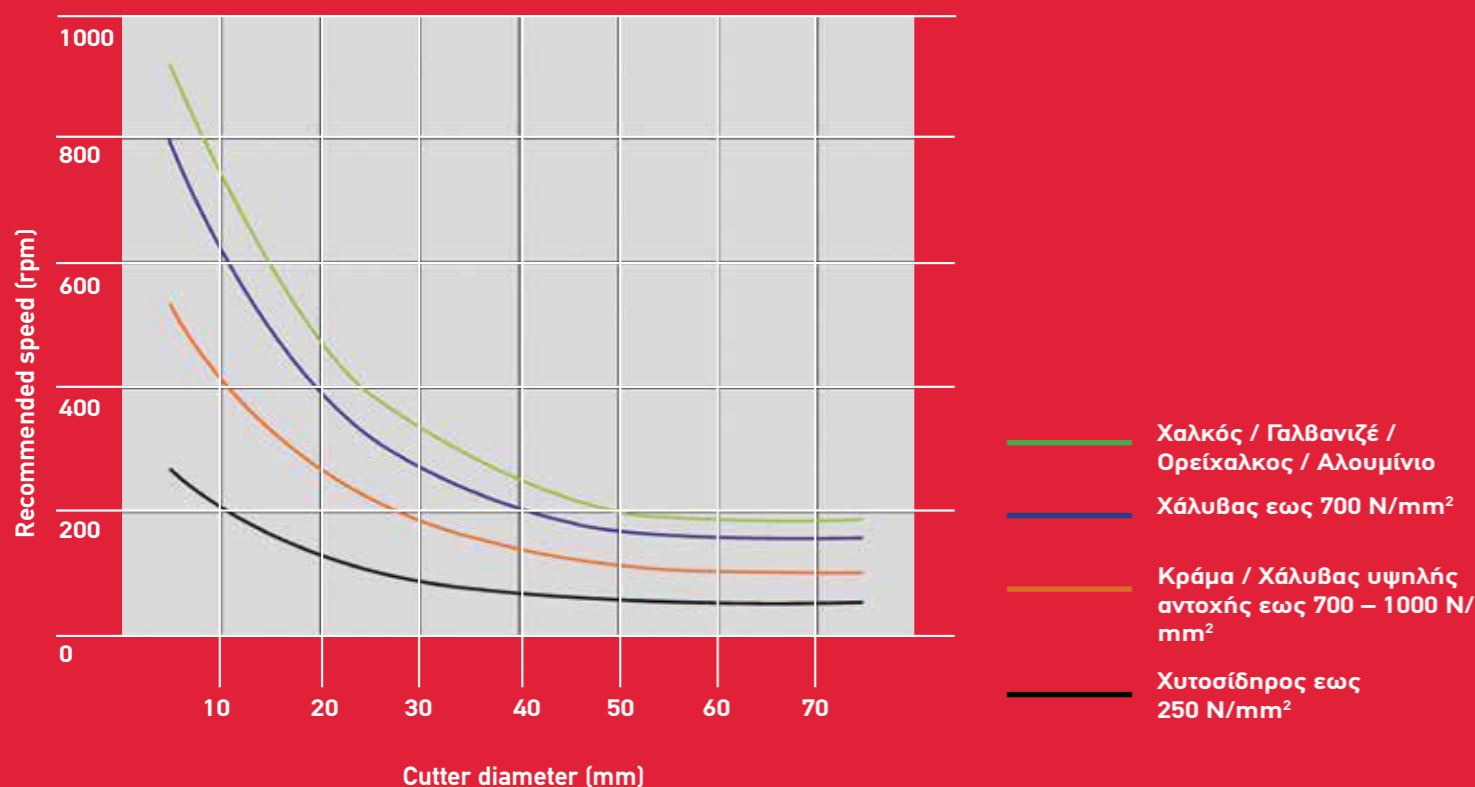

## Ποτηροτρύπανα μαγνητικών δραπάνων (HSS)

■ Κοπτήρες μαγνητικών δραπάνων HSS με παχύ τοίχωμα για αυξημένη αντοχή και διάρκεια ζωής με standard υποδοχή των 19mm

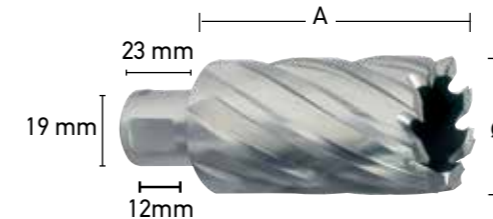

### 30 mm

A/A	Κωδικός εργοστασίου	Ø mm	Συνολικό μήκος A mm	Συσκευασία τεμάχια	Τιμή τμχ (€)
3920068	4932371740	12	30	1	25,25
3920069	4932371741	13	30	1	25,50
3920070	4932343270	14	30	1	25,85
3920071	4932343271	15	30	1	26,35
3920072	4932343272	16	30	1	26,55
3920073	4932343273	17	30	1	29,00
3920074	4932343274	18	30	1	29,90
3920075	4932343275	19	30	1	31,00
3920076	4932343276	20	30	1	32,50
3920077	4932343277	21	30	1	32,90
3920078	4932343278	22	30	1	34,50
3920079	4932343279	23	30	1	35,50
3920080	4932343280	24	30	1	37,00
3920081	4932343281	25	30	1	41,50
3920082	4932343282	26	30	1	41,90
3920083	4932343283	27	30	1	43,50
3920084	4932343284	28	30	1	47,90
3920085	4932343285	29	30	1	49,50
3920086	4932343286	30	30	1	52,50
3920087	4932343287	31	30	1	58,90
3920088	4932343288	32	30	1	59,90
3920089	4932371742	33	30	1	60,00
3920090	4932371743	34	30	1	66,90
3920091	4932371744	35	30	1	66,90
3920092	4932371745	36	30	1	71,50
3920093	4932371746	37	30	1	71,90
3920094	4932371747	38	30	1	75,50
3920095	4932371748	39	30	1	77,50
3920096	4932371749	40	30	1	83,95
3920097	4932371750	41	30	1	89,95
3920098	4932371751	42	30	1	91,50
3920099	4932371752	43	30	1	96,50
3920100	4932371753	44	30	1	99,00
3920101	4932371754	45	30	1	99,50
3920102	4932371755	46	30	1	105,00
3920107	4932371756	47	30	1	107,00
3920104	4932371757	48	30	1	108,00
3920105	4932371758	49	30	1	121,00
3920106	4932371759	50	30	1	123,00

### 50 mm

A/A	Κωδικός εργοστασίου	Ø mm	Συνολικό μήκος A mm	Συσκευασία τεμάχια	Τιμή τμχ (€)
3920962	4932343289	14	50	1	39,90
3920963	4932343290	15	50	1	39,90
3920964	4932343291	16	50	1	41,95
3920965	4932343292	17	50	1	43,50
3920966	4932343293	18	50	1	44,95
3920967	4932343294	19	50	1	46,50
3920968	4932343295	20	50	1	48,90
3920969	4932343296	21	50	1	51,00
3920970	4932343297	22	50	1	56,50
3920971	4932343298	23	50	1	57,90
3920972	4932343299	24	50	1	61,00
3920973	4932343300	25	50	1	66,50
3920974	4932343301	26	50	1	70,00
3920975	4932343302	27	50	1	70,50
3920976	4932343303	28	50	1	76,90
3920977	4932343304	29	50	1	77,90
3920978	4932343305	30	50	1	80,50
3920979	4932343306	31	50	1	83,90
3920980	4932343307	32	50	1	86,90
3920981	4932371760	33	50	1	88,90
3920982	4932371761	34	50	1	93,60
3920983	4932371762	35	50	1	100,50
3920984	4932371763	36	50	1	104,00
3920985	4932371764	37	50	1	110,00
3920986	4932371765	38	50	1	113,00
3920987	4932371766	39	50	1	115,00
3920988	4932371767	40	50	1	121,00
3920989	4932371768	41	50	1	126,00
3920990	4932371769	42	50	1	130,00
3920991	4932371770	43	50	1	134,00
3920992	4932371771	44	50	1	137,00
3920993	4932371772	45	50	1	145,00
3920994	4932371773	46	50	1	155,00
3920998	4932371774	47	50	1	165,00
3920995	4932371775	48	50	1	171,90
3920996	4932371776	49	50	1	177,50
3920997	4932371777	50	50	1	180,00

A/A	Κωδικός εργοστασίου	Περιγραφή	Παρέχεται σε	Συσκευασία τεμάχια	Τιμή σετ (€)
3900813	49590011	Εξωλέκας - πιλότος μαγνητικού δραπάνου 30 mm		2	23,90
39200122	49590012	Εξωλέκας - πιλότος μαγνητικού δραπάνου 50 mm		2	27,95
① 3920108	4932372533	Σετ ποτηροτρύπανα μαγνητικών δραπάνων υποδοχής WELDON 19mm Περιέχει ακίδα εξαγωγής 30mm και 6 τεμάχια ποτηροτρύπανα 14 / 16 / 18 / 20 / 22 / 24 mm	Πλαστική θήκη	6	179,00

## Σύστημα αξεσουάρ - Μαγνητικά δράπανα

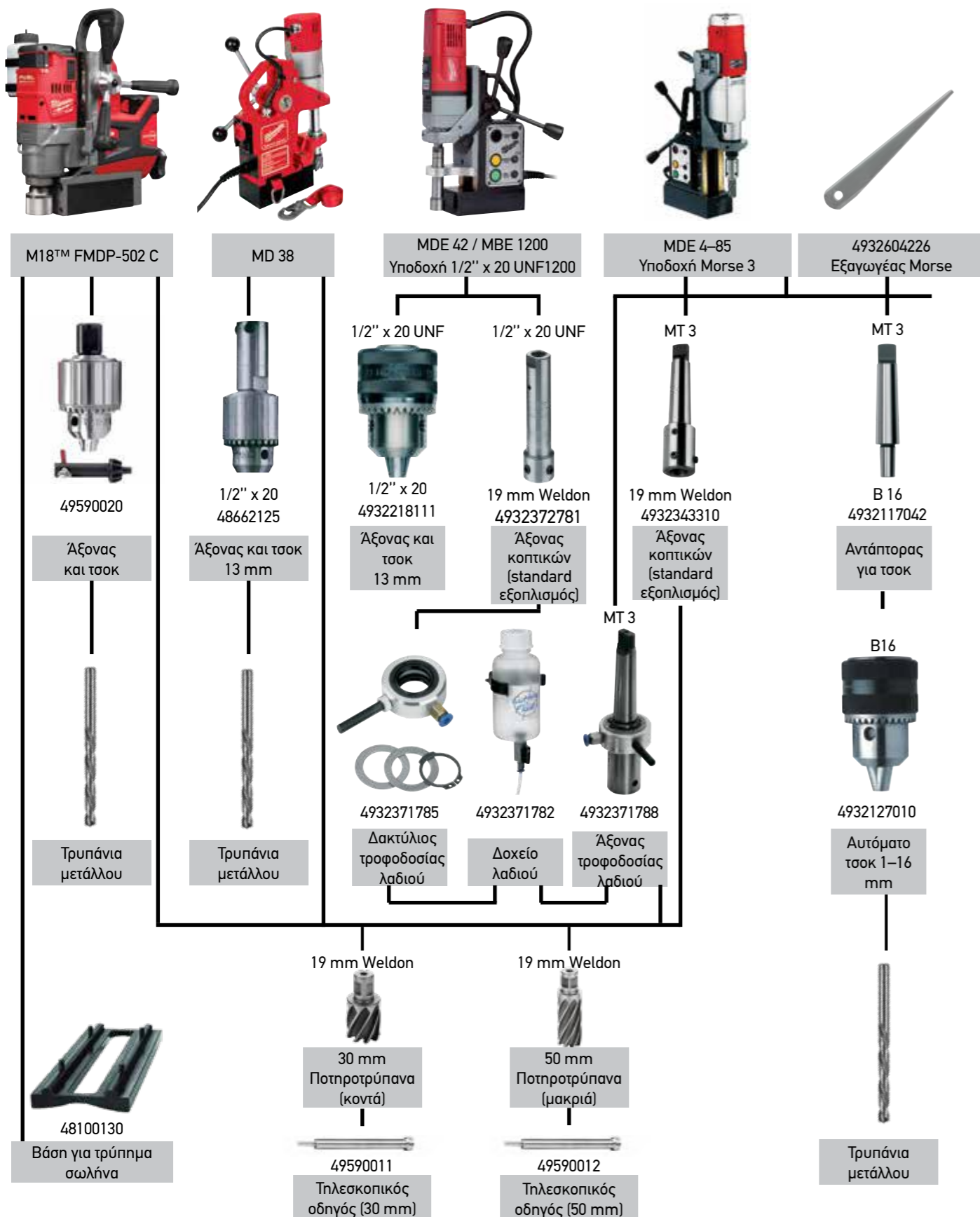

## Υψηλών επιδόσεων Δι-μεταλλικά ποτηροτρύπανα

# HOLE DOZER™

Τα ποτηροτρύπανα Milwaukee® *Hole Dozer*™ είναι η κινητήριος δύναμη στο εργοτάξιο καθώς παρέχουν ασταμάτητη αντοχή μέσα από τις πιο απαιτητικές εφαρμογές.



Ø 14 - 152 mm



- Η γεωμετρία προστασίας των δοντιών παρέχει πολύ ανθεκτικά και με μεγάλη διάρκεια ζωής δόντια



Ø 160 - 210 mm



- Πολλαπλά σημεία μόχλευσης για την γρήγορη αφαίρεση του υλικού από το ποτηροτρύπανο
  - Πρόσβαση σε βάθος για αφαίρεση χονδρών πωμάτων
  - Πρόσβαση ψηλά για λεπτά υλικά

- Ελαχιστοποιεί τον χρόνο μεταξύ τρυπημάτων

- Νέα επικάλυψη που επιτρέπει λιγότερη τριβή και αυξάνει την ταχύτητα τρυπήματος



\* Μέχρι την εξάντληση των αποθεμάτων





### Σχεδιασμός οδόντωσης

Ένας μεταβλητός σχεδιασμός 4-6 δοντιών ανα ίντσα με γωνία κλίσης 10° παρέχει τα παρακάτω πλεονεκτήματα:

- Γρηγορότερη και πιο επιθετική κοπή.
- Βελτιωμένη διασπορά θερμότητας κατά την κοπή διασφαλίζει πως τα δόντια θα παραμείνουν αιχμηρά για μεγαλύτερο χρονικό διάστημα.
- Βαθύτερες καμπύλες εσοχές παρέχουν αποτελεσματικότερη απομάκρυνση ρινισμάτων αποτρέποντας τυχόν κόλλημα και συσσώρευση θερμότητας.
- Ειδική γωνία σχήματος των δοντιών έχει λιγότερη τάση για εμπλοκή σε λεπτού πάχους υλικά.
- Τα δόντια είναι τοποθετημένα εναλλακτικά ανα μεριά για ελαχιστοποιημένο τυχόν κόλλημα και τριβή.
- Απαιτεί λιγότερη πίεση τροφοδοσίας – Αυτό επιτυγχάνεται απο τον συνδυασμό της επιθετικής γεωμετρίας οδόντωσης και την καλή απομάκρυνση υλικού / ρινισμάτων με αποτέλεσμα να απαιτείται λιγότερη δύναμη κατά το τρύπημα.

### Σώμα ποτηροτρύπανου

- Σώμα από χάλυβα πάχους 1.27 mm παρέχει σταθερότητα ώστε να διατηρεί το σχήμα του άλλα επίσης ενσωματώνει ελαστικότητα.
- Αποτελεσματικό βάθος κοπής 41 mm

### Εφαρμογές

- Υψηλής ποιότητας κατασκευαστικές τεχνικές διασφαλίζουν υψηλή ακρίβεια περιστροφών, έτσι αυτά τα ποτηροτρύπανα είναι κατάλληλα για χρήση τόσο με δράπανα χειρός όσο και με κολωνάτα (χειροκίνητη τροφοδοσία μόνο).
- Αυτή η υψηλής ποιότητας σειρά ποτηροτρυπάνων είναι η ιδανική λύση για το τρύπημα όλων των παρακάτω τύπων των υλικών:
  - Χάλυβας έως και 1000 N/mm<sup>2</sup> σκληρότητα
  - Ανοξειδωτος χάλυβας και ανθεκτικό στα οξέα χάλυβα
  - Μη σιδηρούχα μέταλλα
  - Χυτοσίδηρος
  - Αλουμίνιο
  - Ξύλο
  - Ινοσανίδες μέσης πυκνότητας (MDF)
  - Γυψοσανίδα
  - Πάνελ (σάντουιτς)
  - PVC

### Υλικό δοντιών

- Για την οδοντωτή επιφάνεια του ποτηροτρύπανου χρησιμοποιείται ανώτερης ποιότητας υψηλής ταχύτητας χάλυβας τύπου Matrix II. **Ο χάλυβας Matrix II περιέχει 8% κοβάλτιο, επιτρέποντας στην οδόντωση να διατηρεί την αρχική της σκληρότητα ακόμα και σε υψηλές θερμοκρασίες εργασίας στη χρήση εφαρμογών κοπής μετάλλου.**
- Δι-μεταλλική κατασκευή – Οδόντωση χάλυβα υψηλής ταχύτητας συγκολλημένη στο χαμηλού κράματος χαλύβδινο σώμα. Τα δόντια έπειτα σκληραίνουν σε κενό αέρος 65 HRC και σε θερμοκρασία 600° C για να δοθεί μέγιστη αντοχή και διάρκεια ζωής.
- Λόγω της υψηλής αντοχής στην φθορά του χάλυβα Matrix II, αυτά τα ποτηροτρύπανα είναι ιδανικά για την κοπή δύσκολων και σκληρών υλικών όπως ανοξειδωτος χάλυβας και χάλυβες ανθεκτικούς σε οξύ, όπως και σε μαλακότερα υλικά όπως ξύλο.

### Βάση ποτηροτρύπανου

- Η βάση του ποτηροτρύπανου είναι κατασκευασμένη από μεγάλο πάχους χάλυβα με συνέπεια οι τρύπες να μην ξεχειλώνουν κατά την χρήση. Η μεγάλο πάχους βάση προσθέτει δύναμη και σταθερότητα ελαχιστοποιώντας τις δονήσεις.
- Οδηγός τεσσάρων ακίδων για εύκολη τοποθέτηση του άξονα.
- Τέλεια σχεδιασμένη στρόγγυλη βάση, πολύ σημαντικό ιδιαίτερα στα ποτηροτρύπανα μεγάλης διαμέτρου.



## Ποτηροτρύπανα Hole Dozer™ με δόντια καρβιδίου

- Εώς και 10x μεγαλύτερη διάρκεια ζωής, και μεγαλύτερη αντοχή στην θερμότητα και την φθορά σε σύγκριση με τα Δι-μεταλλικά ποτηροτρύπανα.
- Επιθετική γεωμετρία δοντιών με 4 δόντια ανα ίντσα και μεγάλα πλαινά κενά για βελτιωμένη απομάκρυνση υλικού.
- Ευθυγραμμισμένη οδόντωση για λιγότερη αντίσταση.
- Γεωμετρία πλαινών κενών PLUG JACK™ παρέχει πρόσβαση σε βάθος για την απομάκρυνση χονδρών βυσμάτων και υψηλή μόχλευση για λεπτά υλικά.
- Εφαρμογή: υδραυλικά (μαλακά κεραμικά πλακάκια, μαντέμι), κατεργασία μετάλλου (ανοξειδωτο ασάλι, κράμα υψηλού χάλυβα, αλουμίνιο) και σύνθετα υλικά (πλαστικά, πάνελ, δάπεδα υπολογιστών, υαλοβάμβακα, ξυλοσανίδες με επικάλυψη πλαστικού, παλέτες)

A/A	Κωδικός εργοστασίου	Ø mm	Βάθος κοπής mm	Συσκευασία τεμάχια	Τιμή τμχ (€)
3924196	49560702	19	41	1	16,95
3924197	49560704	22	41	1	18,20
3924198	49560707	25	41	1	20,90
3924199	49560708	29	41	1	22,25
3924200	49560710	32	41	1	23,90
3924201	49560712	35	41	1	25,50
3924202	49560713	38	41	1	25,90
3924204	49560717	44	41	1	28,50
3924205	49560719	48	41	1	28,50
3924206	49560720	51	41	1	28,90
3924207	49560722	54	41	1	28,95
3924208	49560724	57	41	1	29,70
3924209	49560726	60	41	1	31,50
3924210	49560727	64	41	1	31,90
3924211	49560729	67	41	1	32,95
3924212	49560731	70	41	1	34,50
3924214	49560734	76	41	1	37,90
3924216	49560738	89	41	1	42,90
3924217	49560739	92	41	1	43,90
3924219	49560742	102	41	1	48,90
3924220	49560744	108	41	1	51,90
3924221	49560746	114	41	1	54,90
3924222	49560748	127	41	1	62,90
3924223	49560749	152	41	1	70,90



## Hole Dozer™ Ποτηροτρύπανα Κοβαλτίου 8% Κατάλληλα και για inox

A/A	Κωδικός εργασασίου	Ø mm	Βάθος κοπής mm	Συσκευασία τεμάχια	Τιμή τμχ (€)
3921201	49560002	14	41	1	21,50
3921202	49560012	16	41	1	11,50
3921203	49560014	17	41	1	23,90
3921204	49560023	19	41	1	10,95
3921205	49560024	20	41	1	17,95
3921206	49560027	21	41	1	13,50
3921207	49560032	22	41	1	11,50
3921208	49560037	24	41	1	13,95
3921209	49560043	25	41	1	12,10
3921210	49560047	27	41	1	13,95
3921211	49560052	29	41	1	12,50
3921212	49560057	30	41	1	15,50
3921213	49560062	32	41	1	13,50
3921214	49560067	33	41	1	16,95
3921215	49560072	35	41	1	14,25
3921216	49560077	37	41	1	17,95
3921217	49560082	38	41	1	13,50
3921218	49560087	40	41	1	14,70
3921219	49560092	41	41	1	14,90
3921220	49560097	43	41	1	15,25
3921221	49560102	44	41	1	14,50
3921222	49560107	46	41	1	15,50
3921223	49560112	48	41	1	15,90
3921224	49560113	50	41	1	19,90
3921225	49560117	51	41	1	15,50
3921226	49560122	52	41	1	15,50
3921227	49560127	54	41	1	14,25
3924171	49560129	56	41	1	18,95
3921228	49560132	57	41	1	14,50
3921229	49560137	59	41	1	17,90
3921230	49560142	60	41	1	15,90
3921231	49560147	64	41	1	15,90
3921232	49560153	65	41	1	16,50
3921233	49560158	67	41	1	15,70
3921234	49560159	68	41	1	16,90
3921235	49560163	70	41	1	15,90
3921236	49560167	73	41	1	18,35
3921237	49560173	76	41	1	17,50
3921238	49560177	79	41	1	18,50
3921239	49560183	83	41	1	18,95
3921240	49560187	86	41	1	19,90
3921242	49560193	89	41	1	18,90
3921243	49560197	92	41	1	19,90
3921244	49560203	95	41	1	21,50
3921245	49560207	98	41	1	21,40
3921246	49560213	102	41	1	21,90
3921247	49560217	105	41	1	22,90
3926000	49560223	108	41	1	23,50
3921248	49560227	111	41	1	24,90
3921249	49560233	114	41	1	24,50
3921250	49560237	121	41	1	27,50
3921251	49560243	127	41	1	28,50
3921252	49560244	133	41	1	33,50
3921253	49560247	140	41	1	35,00
3921254	49560253	152	41	1	36,00
3921255	4932399885	160	38	1	59,00
3921256	4932399886	168	38	1	67,00
3921257	4932399887	177	38	1	69,00
3921258	4932399888	200	38	1	79,00
3921259	4932399889	210	38	1	84,00



## Ποτηροτρύπανα Hole Dozer™ σε συσκευασία bulk

A/A	Κωδικός εργασασίου	Ø mm	Βάθος κοπής mm	Συσκευασία τεμάχια	Τιμή τεμαχίου (€)
3924172	49565090	19	41	25	199,00
3924173	49565091	20	41	25	379,00
3924174	49565100	22	41	25	199,00
3924175	49565110	25	41	25	225,00
3924176	49565120	29	41	25	229,00
3924177	49565125	30	41	25	299,00
3924178	49565130	32	41	25	229,00
3924179	49565140	35	41	25	259,00
3924180	49565150	38	41	25	239,00
3924181	49565152	41	41	25	269,00
3924182	49565155	44	41	25	249,00
3924183	49565160	51	41	25	209,00
3924184	49565165	54	41	25	219,00
3924185	49565167	57	41	25	239,00
3924186	49565169	60	41	25	235,00
3924187	49565170	64	41	25	230,00
3924188	49565175	67	41	16	169,00
3924189	49565178	68	41	16	189,00
3924190	49565180	76	41	16	179,00
3924191	49565190	89	41	9	125,00
3924192	49565195	92	41	9	135,00
3924193	49565200	102	41	9	145,00
3924194	49565205	105	41	9	149,00



## Σετ Ποτηροτρύπανα Κοβαλτίου 8% Hole Dozer™

A/A	Κωδικός	Περιγραφή	Συσκευασία τεμάχια	Τιμή σετ (€)
① 3920884	49224083	<b>Σετ 7 τεμαχίων</b> Ποτηροτρύπανα: 19, 22, 25, 29, 32 mm. Οδηγό για ποτηροτρύπανα 14 – 30 mm (49567010) Βάση και αντάπτορας - 1/8" κλειδί άλλεν εξάγωνο	1	76,90
② 3920885	49224201	<b>Σετ 10 τεμαχίων</b> Ποτηροτρύπανα: 25, 32, 40, 54, 68, 76 mm. Οδηγό για ποτηροτρύπανα 14 – 30 mm (49567010) Βάση και αντάπτορας - 1/8" κλειδί άλλεν εξάγωνο	1	133,00
③ 3920887	49224152	<b>Σετ 14 τεμαχίων</b> Ποτηροτρύπανα: 19,22, 25, 29, 32, 35, 38, 44, 51, 57 mm Οδηγό για ποτηροτρύπανα 14 – 30 mm (49567010) Οδηγό για ποτηροτρύπανα 32 – 152 mm (49569100) 2 x τρυπάνι πιλότος, 1/8" κλειδί άλλεν εξάγωνο	1	149,00
④ 3920888	49224102	<b>Σετ 17 τεμαχίων</b> Ποτηροτρύπανα: 20, 22, 25, 32, 40, 44, 51, 57, 64, 65, 67, 68, 76 mm Οδηγό για ποτηροτρύπανα 14 – 30 mm (49567010) Οδηγό για ποτηροτρύπανα 32 – 152 mm (49569100) 2 x τρυπάνι πιλότος, 1/8" κλειδί άλλεν εξάγωνο	1	219,00
⑤ 3920889	4932430327	<b>KIT BOX</b> Οδηγό για ποτηροτρύπανα 14 – 30 mm (49567010) Οδηγό για ποτηροτρύπανα 32 – 152 mm (49569100) 2 x τρυπάνι πιλότος, 1/8" κλειδί άλλεν εξάγωνο	1	30,00
⑥ 3927026	4932472248	<b>Σετ 12 τεμαχίων</b> Ποτηροτρύπανα: 20, 25, 32, 35, 40, 44, 51, 54, 68, 76 mm. Οδηγό για ποτηροτρύπανα 14 – 30 mm (49567010). Οδηγό για ποτηροτρύπανα 32 – 152 mm (49569100) 1/8" κλειδί άλλεν εξάγωνο	1	235,00



## Δι-Μεταλλικά ποτηροτρύπανα εργολάβου

- Βελτιστοποιημένη μεταβλητή γεωμετρία οδόντοσης 4/6 για γρηγορότερη κοπή και γενική χρήση.
- Δι-Μεταλλική οδόντωση για μέγιστη αντοχή και αυξημένη αντοχή στην φθορά.
- Γενικής χρήσης. Μέταλλα, μη σιδηρούχα μέταλλα, ξύλο, γυψοσανίδα, πλαστικά.

A/A	Κωδικός εργοστασίου	Ø mm	Βάθος κοπής mm	Συσκευασία τεμάχια	Τιμή τμχ (€)
	3924436	14	38	1	6,79
	3924437	16	38	1	6,85
	3924438	19	38	1	7,15
	3924439	20	38	1	7,15
	3924440	21	38	1	7,15
	3924441	22	38	1	7,45
	3924442	24	38	1	7,45
	3924443	25	38	1	7,55
	3924444	27	38	1	8,09
	3924445	29	38	1	8,39
	3924446	30	38	1	8,39
	3924447	32	38	1	8,75
	3924448	35	38	1	9,08
	3924449	38	38	1	9,30
	3924450	40	38	1	9,60
	3924451	43	38	1	9,60
	3924452	44	38	1	9,90
	3924453	48	38	1	10,25
	3924454	51	38	1	10,25
	3924455	54	38	1	10,50
	3924456	56	38	1	10,90
	3924457	57	38	1	10,90
	3924458	60	38	1	11,20
	3924459	64	38	1	11,50
	3924460	65	38	1	11,75
	3924461	67	38	1	11,98
	3924462	68	38	1	12,18
	3924463	70	38	1	12,28
	3924464	73	38	1	12,60
	3924465	76	38	1	12,95
	3924466	79	38	1	14,50
	3924467	83	38	1	14,98
	3924469	89	38	1	15,60
	3924470	92	38	1	16,90
	3924471	98	38	1	17,98
	3924472	102	38	1	18,90
	3924473	105	38	1	19,90
	3924474	114	38	1	23,30
	3924475	121	38	1	24,90
	3924476	127	38	1	25,90
	3924477	152	38	1	33,90



## Σετ Δι-Μεταλλικά ποτηροτρύπανα εργολάβου

A/A	Κωδικός	Περιγραφή	Συσκευασία τεμάχια	Τιμή σετ (€)
① 3924478	4932464719	Σετ Δι-Μεταλλικά ποτηροτρύπανα εργολάβου (10 τεμαχίων) 6 x Ποτηροτρύπανα: 25, 32, 40, 54, 68, 76 mm. άξονας για 14 - 30 mm. Άξονας για 32 - 152 mm. 2 x τρυπάνια πιλότο. 1 x κλειδί άλλεν key	10	94,90
② 3924480	4932464720	Σετ Δι-Μεταλλικά ποτηροτρύπανα εργολάβου (14 τεμαχίων) 10 x Ποτηροτρύπανα: 19, 22, 25, 29, 32, 35, 38, 44, 51, 57 mm. άξονας για 14 - 30 mm. άξονας για 32 - 152 mm. 2 x τρυπάνια πιλότο. 1 x κλειδί άλλεν key	14	119,90



## Αξεσουάρ για Δι-μεταλλικά ποτηροτρύπανα

A/A	Κωδικός εργασασίου	Περιγραφή	Για ποτ/α διαμέτρου mm	Υποδοχή mm	Σπείρωμα ποτ/νου	Τιμή τμχ (€)
①	3921064	Αξονας A1	14 – 30	Εξάγωνο 9.5	1/2"x20	-
②	3920001	Αξονας A2	32 – 210	Εξάγωνο 9.5	5/8"x18	-
③	3920002	Αξονας A2	32 – 210	Εξάγωνο 11	5/8"x18	-
④	3926088	Αξονας SDS-Plus	14-30 mm	SDS-Plus	1/2 x 20	21,90
⑤	3926087	Αξονας SDS-Plus	32-210 mm	SDS-Plus	5/8 x 18	26,50
⑥	3920003	Προέκταση μήκους 330 mm	-	Εξάγωνο 9.5	-	-
⑦	3920707	Προέκταση μήκους 300 mm	-	Εξάγωνο 11	5/8"x18	-
⑧	3920005	Τρυπάνι πιλότος. Ταιριάζει σε όλους τους άξονες. Μήκος 89 mm	-	-	-	-
⑧	3901869	Τρυπάνι πιλότος. Ταιριάζει σε όλους τους άξονες. Μήκος 100 mm	-	-	-	-
⑨	3921291	Κλειδί άλλεν 1/8" για όλους τους άξονες	-	-	-	1,50
	3920007	Ακέφαλη βίδα για άξονες.	-	-	-	-



## Ρυθμιζόμενο ποτηροτρύπανο γυψοσανίδας

- Τρύπες μεγάλης διαμέτρου, για το άνοιγμα μεγάλης διαμέτρου τρυπών για σωληνώσεις aircondition, εξαέρωση, φωτισμό και τοποθέτηση ηχείων.
- Συλλογέας σκόνης, 100% εργασία χωρίς σκόνη
- Ρυθμιζόμενο σε βήματα των 6,4 χιλιοστών ικανότητας από 51-178 mm
- Αναγνώριση μεγέθους χαραγμένη με laser.
- Κατάλληλο για γυψοσανίδα (μεγ. 25 mm) και πλακίδια οροφής
- Ακατάλληλο για ξυλοσανίδες OSB



A/A	Κωδικός	Περιγραφή	Τιμή τμχ (€)
3900194	49560260	Ρυθμιζόμενο ποτηροτρύπανο γυψοσανίδας Τρυπάνι πιλότος, 2 λάμες, άξονας QL και περίβλημα συλλογής σκόνης	37,90
3984579	48281000	QUIK-LOK ΑΝΤΑΠΤΟΡΑΣ με 1/4" εξάγωνη υποδοχή 75 mm	-
3900163	49560290	ΚΙΤ ΑΝΤΑΛΛΑΚΤΙΚΩΝ με 2 λεπίδες, τρυπάνι πιλότο και εξάγωνο allen	13,75



## Hole Dozer™ Ποτηροτρύπανα Προτεινόμενες ταχύτητες κοπής σε RPM

Ø mm	Μέταλλο έως 700 N/mm <sup>2</sup>	Μαντέμι	Ανοξείδωτο & μέταλλο έως 1000N/mm <sup>2</sup>	Μπ σιδηρούχο μέταλλο	Αλου μίνιο	Ξύλο	MDF
14	580	400	300	790	900	1500	750
16	550	365	275	730	825	1500	750
17	500	330	250	665	750	1500	750
19	460	300	230	600	690	1500	750
20	425	280	210	560	635	1500	750
21	425	280	210	560	635	1500	750
22	390	260	195	520	585	1500	750
23	370	250	185	500	550	1500	750
25	350	235	175	470	525	1500	750
27	325	215	160	435	480	1400	700
29	300	200	150	400	450	1400	700
30	285	190	145	380	425	1400	700
32	275	180	140	380	410	1400	700
33	260	175	135	345	390	1400	700
35	250	165	125	330	375	1400	700
37	240	160	120	315	360	1400	700
38	230	150	115	300	345	1400	700
40	220	145	110	290	330	1200	600
41	210	140	105	280	315	1200	600
43	205	135	100	270	305	1200	600
44	195	130	95	260	295	1200	600
46	190	125	95	250	285	1200	600
48	180	120	90	240	270	1200	600
50	175	120	85	230	260	1200	600
51	170	115	85	230	255	1200	600
52	165	110	80	220	245	1200	600
54	150	100	75	200	225	1000	500
56	145	100	75	195	225	1000	500
57	150	100	75	200	225	1000	500
59	145	100	75	195	225	1000	500
60	140	95	70	190	220	1000	500
63	135	90	65	180	205	900	450
64	135	90	65	180	205	900	450
65	130	85	65	175	200	800	400
68	125	80	60	160	185	800	400
73	120	80	60	160	180	800	400
76	115	75	55	150	170	700	350
79	110	70	55	140	165	700	350
83	105	50	40	140	155	700	350
86	100	45	30	130	150	500	250
89	95	45	30	130	145	500	250
92	95	60	45	120	140	500	250
95	90	60	45	120	135	500	250
98	90	60	45	120	135	500	250
102	85	55	40	110	130	400	200
105	80	55	40	110	120	400	200
111	80	50	40	100	120	300	150
114	75	50	35	100	105	300	150
121	75	50	35	95	95	300	150
127	65	45	30	90	90	200	100
133	60	40	25	85	85	200	100
140	60	40	25	85	85	200	100
146	55	35	25	75	75	200	100
152	55	35	25	75	75	200	100
160	50	30	25	60	60	150	75
168	50	30	25	55	55	150	75
177	45	25	25	55	55	150	75
200	40	25	25	50	50	100	50
210	40	20	25	50	50	100	50



Λάδι κοπής Ξηρά κοπή Λάδι κοπής Λάδι κοπής Νέφτι Ξηρά κοπή Ξηρά κοπή



Η ταχύτητα καταστρέφει! Η λειτουργία σε υψηλότερες από τις προτεινόμενες ταχύτητες θα μικρύνει την ζωή του ποτηροτρυπάνου και θα παράγει τρύπες χαμηλής ποιότητας



Πίεση στην τροφοδοσία: Λόγω ποικιλίας των υλικών κοπής, η εργασία θα πρέπει να διαμορφώνεται κατάλληλα. Εφαρμόστε αρκετή πίεση τροφοδοσίας για να βοηθήσετε στην καλή απομάκρυνση υλικού. Μειώστε την πίεση όταν το ποτηροτρύπανο αρχίζει να ζεσταίνεται ή τα δόντια αρχίζουν να φρακάρουν στο υλικό. Η ανεπαρκής πίεση τροφοδοσίας θα φθείρει τις ακμές των δοντιών πρόωρα, αλλά η υπερβολική πίεση μπορεί να καταστρέψει τελείως τα δόντια.



Λιπαντικό ψύξης: Το λάδι κοπής εξυπηρετεί δύο σκοπούς όταν τρυπάμε μέταλλα. Μειώνει την θερμότητα και την τριβή τα οποία μικραίνουν την κοπτική ζωή. Βοηθάει επίσης την απομάκρυνση ρινισμάτων από την επιφάνεια κοπής. Η χρήση λιπαντικού ψύξης θα επεκτείνει την ζωή του ποτηροτρυπάνου έως και 500 %.

## BIG HAWG™ ποτηροτρύπανα πολλαπλών υλικών

- Τα BIG HAWG™ ποτηροτρύπανα πολλαπλών υλικών είναι ιδανικά για ηλεκτρολόγους, μαραγκούς, τεχνίτες κουζίνας και όλα τα συναφή επαγγέλματα θέρμανσης, εξαερισμού και υδραυλικών εγκαταστάσεων.
- Σχεδιασμένο για χρήση σε μεγάλη ποικιλία υλικών:  
Τούβλα\* - κατάλληλο για μασίφ τούβλα και τούβλα με κοιλότητες.  
Ελαφρομπετόν\*, τσιμεντόλιθους και μπλοκ πορομπετόν.  
Μικρή πυκνότητας ασβεστόλιθους με σκληρότητα έως 30 N / mm<sup>2</sup>.  
Μαλακά ξύλα, ξυλοσανίδες, κόντρα πλακέ, ινοσανίδες μέσης πυκνότητας (MDF).  
Πλαστικά και ξύλο με πλαστική επικάλυψη (Καπλαμάς)  
Γύψος / γυψοσανίδα

\* Ακατάλληλα για χρήση σε σκληρά υλικά όπως μπετόν, γρανίτης, μεσαίας έως σκληρής πυκνότητας μπλοκ ασβεστόλιθων, φυσική πέτρα με σκληρότητα πάνω από 30 N/mm<sup>2</sup>.

A/A	Κωδικός εργοστασίου	Ø mm	Βάθος κοπής mm	Αριθμός δοντιών	Συσκευασία τεμάχια	Τιμή τμχ (€)
3926089	4932464921	25	60	2	1	22,50
3926090	4932464922	30	60	2	1	23,50
3926091	4932464923	35	60	2	1	24,50
3926092	4932464924	44	60	2	1	25,50
3926093	4932464925	51	60	3	1	26,90
3926094	4932464926	54	60	3	1	27,50
3926095	4932464927	57	60	3	1	28,50
3926096	4932464928	65	60	3	1	29,90
3926097	4932464929	68	60	3	1	30,50
3926098	4932464930	70	60	3	1	31,00
3926099	4932464931	76	60	3	1	32,50
3926100	4932464932	82	60	3	1	33,70
3926101	4932464933	92	60	3	1	44,90
3926102	4932464934	102	60	3	1	47,00
3926103	4932464935	108	60	3	1	48,50
3926104	4932464936	117	60	3	1	50,00
3926105	4932464937	133	60	3	1	53,50
3926106	4932464938	159	60	3	1	57,90



## BIG HAWG™ σετ ποτηροτρύπανα πολλαπλών υλικών

A/A	Κωδικός	Περιγραφή	Τιμή τμχ (€)
3926131	4932464939	BIG HAWG™ σετ ποτ/νων πολλαπλών υλικών (10τεμ) BIG HAWG™ ποτ/να πολλαπλών υλικών: 35, 44, 51, 57, 68, 76 mm. 1 x άξονας με τρυπάνι πιλότο, 2 x τρυπάνια πιλότος. 1 x λίμα ακονίσματος, 1 x κλειδί άλλεν	165,00



## BIG HAWG™ αξεσουάρ ποτ/νων πολλαπλών υλικών

A/A	Κωδικός	Περιγραφή	Τιμή τμχ (€)
① 3925019	4932464940	BIG HAWG™ τρυπάνι πιλότος	4,90
② 3926107	4932464941	BIG HAWG™ άξονας με τρυπάνι πιλότο	16,00
③ 3900855	48271401	Τρυπάνι πιλότος με μύτη ακίδος 3/8" για ξύλο μόνο	2,99



## Δι-μεταλλικά ποτηροτρύπανα εργολάβου

- Βελτιστοποιημένη γεωμετρία δοντιών 5 Τρι για καθαρές κοπές σε μαλακά υλικά.
- Για χρήση σε πλαστικά και γυψοσανίδα.

A/A	Κωδικός εργοστασίου	Ø mm	Βάθος κοπής mm	Συσκευασία τεμάχια	Τιμή τμχ (€)
3926132	4932472076	121	96	1	91,90
3926133	4932472077	127	96	1	94,90
3926134	4932472078	133	96	1	141,00
3926135	4932472079	138	96	1	126,00
3926136	4932472080	150	96	1	145,00
3926137	4932472081	168	96	1	123,00
3926138	4932472082	172	96	1	136,00
3926139	4932472083	177	96	1	142,00
3926140	4932472084	186	96	1	166,00
3926141	4932472085	210	96	1	181,00
3926142	4932472086	212	96	1	183,00
3926143	4932472087	226	96	1	179,00



## Αξεσουάρ για ποτηροτρύπανα εργολάβου

Αξεσουάρ για ποτηροτρύπανα εργολάβου

1. Άξονας με τρυπάνι πιλότο
2. Τρυπάνι πιλότος.

A/A	Κωδικός	Περιγραφή	Συσκευασία τεμάχια	Τιμή σετ (€)
① 3926144	4932472088	Άξονας ποτ/νων εργολάβου με τρυπάνι πιλότο.	1	18,90
② 3926145	4932472089	Τρυπάνι πιλότος 6mm με μήκος 150mm	1	9,90



## Ποτηροτρύπανα μετάλλου 1/4" κοβαλτίου 8%



Σχεδιασμένα για χρήση σε επαναφορτιζόμενα εργαλεία

- ① Λεπτό τοίχωμα 8 TPI: Καθαρές και λείες τρύπες Πάχος 0,6 mm: Μικρότερη αντίσταση,
- ② Κοντό προφίλ: Βελτιστοποιημένο για λεπτό μέταλλο
- ③ Διμεταλλικό 8% κοβάλτιο: Μεγάλη αντοχή και διάρκεια ζωής
- ④ Ελατήριο εξώθησης: Εξωθεί αυτόματα το διατρημένο υλικό
- ⑤ Τερματικό στην βάση: Αποτρέπει το τρύπημα άνω του επιτρεπτού βάθους
- ⑥ 1/4" εξάγωνος άξονας: Συμβατός σε παλμικά κατασβίδια

Κατάλληλα για:  
Μέγ. 2 mm ασάλι, αλουμίνιο και ανοξείδωτο ασάλι (μέγ. 1.5 mm)

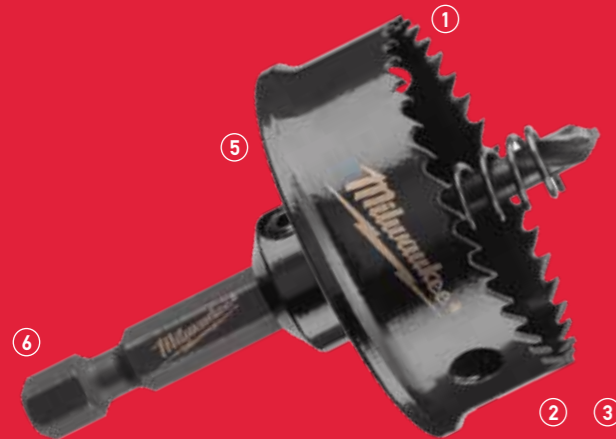

## Ποτηροτρύπανα Shockwave 1/4"

A/A	Κωδικός εργαστασίου	Ø mm	Συσκευασία τεμάχια	Τιμή τμχ (€)
	3921301	19	1	17,90
	3921302	22	1	17,50
	3921303	25	1	17,90
①	3921304	29	1	18,15
	3921305	32	1	18,50
	3921306	35	1	18,90
	3921307	38	1	19,50
②	3921308	Σετ 3 τεμαχίων Περιέχει ποτηροτρύπανα 22 / 29/ 35 mm		49,90
③	3921309	Ελατήριο εξώθησης και βίδα τύπου ακουλήκι		1,00
④	3921310	Τρυπάνι πιλότος με οδηγό		5,90



## DIAMOND MAX™ M14 ποτηροτρύπανα

- Τα τρυπάνια και ποτηροτρύπανα με κόκκωση διαμαντιού έχουν σχεδιαστεί ειδικά για τους επαγγελματίες που θέλουν να τρυπήσουν εξαιρετικά σκληρά υλικά όπως πορσελάνη, γρανίτης, σκληρά πλακάκια, χυτοσίδηρο ή ανθρακόνημα όπου είναι πολύ δύσκολο να τρυπηθούν από συμβατικά ποτηροτρύπανα.
- Αυτά τα ποτηροτρύπανα εγγυούνται εξαιρετική απόδοση και ανώτερη διάρκεια ζωής ακόμα και στα σκληρότερα υλικά.
- Ξηρή διάτρηση: Αυτά τα ποτηροτρύπανα δεν απαιτούν την χρήση νερού για σκοπούς ψύξης.
- Σπείρωμα M14: Ταιριάζει απευθείας σε γωνιακό τροχό.
- Καθαρές τρύπες: Τρυπάει καθαρές τρύπες ακριβείας χωρίς περιφερειακές γρατσουνιές.
- Διάρκεια ζωής: Για να διασφαλίσουμε μεγάλη διάρκεια ζωής, χρησιμοποιούμε υψηλής ποιότητας κόκκωση διαμαντιών για γρήγορο τρύπημα και μέγιστη αντοχή.
- Ανθεκτικό: Σκληρό σώμα από κράμα μετάλλου το οποίο δεν λυγίζει ή στραβώνει εύκολα.
- Εύκολη αφαίρεση πωμάτων: Σχισμές αφαίρεσης πωμάτων στα μεγάλα μεγέθη για μεγαλύτερη μόχλευση κατά την αφαίρεση σφιχτών πωμάτων.



A/A	Κωδικός εργαστασίου	Ø mm	Υποδοχή	Συσκευασία τεμάχια	Τιμή τεμαχίου (€)
	3926146	5	M14	1	20,20
	3926147	6	M14	1	22,30
	3926148	8	M14	1	24,30
	3926149	10	M14	1	25,50
	3926150	12	M14	1	27,40
	3926151	14	M14	1	28,40
	3926152	16	M14	1	30,40
	3927027	18	M14	1	30,60
	3927028	20	M14	1	31,30
	3927029	32	M14	1	36,40
	3927030	35	M14	1	38,50
	3927031	40	M14	1	40,50
	3927032	44	M14	1	42,60
	3927033	51	M14	1	44,50
	3927034	55	M14	1	46,60
	3927035	68	M14	1	47,60
	3927036	75	M14	1	50,70
	3927037	102	M14	1	60,90
①	3926153	DIAMOND MAX™ ποτηροτρύπανα σετ (4 τμχ) 6, 8, 10, 14 mm		1	109,00

### Πεδία εφαρμογής

- Κεραμικά πλακάκια - όλοι οι τύποι σε σκληρό και μαλακό: Πορσελάνη / Γρανίτης / Μωσαϊκό / Μάρμαρο / Τεχνητή πέτρα / Πηλός / Πετρώματα / Πλακίδια με επικάλυψη
- Χυτοσίδηρος
- Fibreglass / GRP (Πλαστικό ενισχυμένο με γυαλί) / Perspex



1. Τα ποτηροτρύπανα ταιριάζουν απευθείας σε γωνιακό τροχό με σπείρωμα M14. Εφαρμόστε το παξιμάδι σφιξίματος και βιδώστε το στο ποτηροτρύπανο, σφίγγοντας ελαφρώς με ένα κλειδί. Αν θέλετε να ταιριάζετε το ποτηροτρύπανο στον Milwaukee M12 λειαντήρα πρώτα τοποθετήστε τον αντάπτορα 4932 4720 90 στο εργαλείο και μετά βιδώστε το ποτηροτρύπανο στον αντάπτορα. Σφίξτε ελαφρά με ένα κλειδί.
2. Εάν το πλακάκι δεν είναι τοποθετημένο σε τοίχο ή δάπεδο βεβαιωθείτε ότι είναι σταθερά στερεωμένο με σφιγκτήρα.
3. Ενεργοποιήστε τον γωνιακό τροχό στην μέγιστη ταχύτητα. Προσεγγίστε αργά το αντικείμενο εργασίας με το ποτηροτρύπανο υπογωνία 20° - 30° με ελαφριά πίεση για την αποφυγή ολίσθησης επάνω στο πλακάκι. Μόλις το ποτηροτρύπανο ξεκινήσει να κόβει στο πλακάκι και έχει δημιουργήσει το ίχνος σταδιακά ανασηκώνουμε το ποτηροτρύπανο ώστε να οριζοντιωθεί (90°) με το πλακάκι.
4. Εφαρμόστε ελαφρά πίεση και κινήστε τον τροχό σε κυκλική ταλάντωση κατά την κοπή για να μεγιστοποιήσετε την διάρκεια ζωής του εργαλείου.
5. Όταν κόβετε υλικό παχύτερο των 10 mm, για να βελτιστοποιήσετε την διάρκεια ζωής και την ταχύτητα της κοπής, σηκώστε το ποτηροτρύπανο από την τρύπα κάθε 5 δευτερόλεπτα και αφήστε το να περιστραφεί στο αέρα ώστε να ψυχθεί πριν συνεχίσετε το τρύπημα.

A/A	Κωδικός	Περιγραφή	Υποδοχή εργαλείου	Άξονας	Συσκευασία τεμάχια	Τιμή σετ (€)
②	3926154	Αντάπτορας σύνδεσης ποτηροτρύπανου M14 σε λειαντήρα M12 Milwaukee	M9 x 0.75	M14	1	15,90
③	3927038	Adaptor to fit M14 diamond drills to Milwaukee die grinder	M16 x 1.0	M14	1	29,90



## Αδαμάντινα ποτηροτρύπανα χωρίς κρούση

- Τα τρυπάνια και ποτηροτρύπανα με κόκκωση διαμαντιού έχουν σχεδιαστεί ειδικά για τους επαγγελματίες που θέλουν να τρυπήσουν εξαιρετικά σκληρά υλικά όπως πορσελάνη, γρανίτης, σκληρά πλακάκια, χυτοσίδηρο ή ανθρακόνημα όπου είναι πολύ δύσκολο να τρυπηθούν από συμβατικά ποτηροτρύπανα.
- Αυτά τα ποτηροτρύπανα εγγυούνται εξαιρετική απόδοση και ανώτερη διάρκεια ζωής ακόμα και στα σκληρότερα υλικά.
- **Τρύπημα με ελάχιστο νερό!** Αυτά τα ποτηροτρύπανα χρειάζονται ελάχιστο νερό κατά το τρύπημα, σε αντίθεση των συμβατικών διαμαντοτρυπάνων που απαιτούν συνεχή ροή νερού. Απλά βυθίστε το τρυπάνι ή το ποτηροτρύπανο σε νερό πριν το ξεκίνημα κάθε τρυπήματος και έπειτα κάθε 5 δευτερόλεπτα κατά τη διάρκεια της διάτρησης.

- **Καθαρές τρύπες:** Δημιουργεί καθαρές και ακριβείς τρύπες χωρίς περιμετρικές φθορές.
- **Διάρκεια ζωής:** Για να διασφαλίσουμε μεγάλη διάρκεια ζωής, χρησιμοποιούμε υψηλής ποιότητας κόκκωση διαμαντιού για γρήγορες κοπές και συγκολλημένο πλέγμα σύνδεσης για μέγιστη αντοχή.
- **Αντοχή:** Σώμα από σκληρό κράμα μετάλλων που δεν επιτρέπει εύκολα κύρτωση ή φθορά.
- **Εύκολη εξώθηση υλικού:** Πλευρικές τρύπες για την καλύτερη μόχλευση στην εξώθηση του διάτρητου υλικού από το ποτηροτρύπανο. Μπορεί να χρησιμοποιηθεί και σε γωνιακό τροχό με τον αντίστοιχο αντάπτορα.



A/A	Κωδικός εργοστασίου	Ø mm	Υποδοχή	Συσκευασία τεμάχια	Τιμή τμχ (€)
3921340	49560503	5	1/4" Hex	1	16,40
3921341	49560505	6	1/4" Hex	1	16,95
3921342	49560507	8	1/4" Hex	1	17,50
3921343	49560509	10	1/4" Hex	1	18,50
3921344	49560511	12	1/4" Hex	1	21,50
3921345	49560513	15	1/4" Hex	1	24,90
3921346	49560515	20	1/4" Hex	1	27,90
3921347	49560517	25	1/4" Hex	1	28,90

A/A	Κωδικός εργοστασίου	Ø mm	Υποδοχή	Συσκευασία τεμάχια	Τιμή τμχ (€)
3926645	4932471771	DIAMOND PLUS™ Σετ 3 τεμαχίων 6, 8, 10 mm		3	45,00

A/A	Κωδικός εργοστασίου	Ø mm	Υποδοχή	Συσκευασία τεμάχια	Τιμή τμχ (€)
3921330	49565605	22	1/2" x 20	1	18,50
3921331	49565615	29	1/2" x 20	1	21,50
3921332	49565620	32	5/8" x 18	1	17,70
3921333	49565625	35	5/8" x 18	1	18,50
3921334	49565630	38	5/8" x 18	1	19,90
3921335	49565640	44	5/8" x 18	1	22,90
3921336	49565645	51	5/8" x 18	1	23,50
3921337	49565664	68	5/8" x 18	1	29,50

A/A	Κωδικός εργοστασίου	Περιγραφή	Για ποτηρ/να διαμέτρου mm	Σπειρώμα υποδοχής	Σπειρώμα ποτηρ/νου	Συσκ. τεμάχια	Τιμή τμχ (€)
3921350	4932430464	Αντάπτορας γωνιακού τροχού	22-29	M14	1/2" x 20	1	11,95
3921351	4932430465	Αντάπτορας γωνιακού τροχού	32-68	M14	5/8" x 18	1	11,95
3921064	49567010	Άξονας A1	14-30	9.5 mm Εξαγ.	1/2" x 20	1	-
3920001	49567250	Άξονας A2	32-210	9.5 mm Εξαγ.	5/8" x 20	1	-

**Προσοχή:** Τα τρυπάνια πλῆτοι από τους Άξονες A1 και A2 πρέπει να αντικατασταθούν με διαμαντοτρύπανα χωρίς κρούση.

Πως να χρησιμοποιήσετε τον αντάπτορα σε γωνιακό τροχό

1. Βιδώστε τον αντάπτορα γωνιακού τροχού M14 στο ποτηροτρύπανο και σφίξτε σταθερά με ένα κλειδί. Έπειτα εφαρμόστε τον αντάπτορα στον M14 άξονα του γωνιακού τροχού σφίγγοντας σταθερά με ένα κλειδί.
2. Αν το αντικείμενο εργασίας (πλακάκι κ.λπ.) δεν είναι τοποθετημένο σε τοίχο, βεβαιωθείτε ότι είναι ασφαλισμένο σταθερά με ένα σφιγκτήρα
3. Βυθίστε το ποτηροτρύπανο σε νερό
4. Ενεργοποιήστε τον γωνιακό τροχό στην μέγιστη ταχύτητα. Προσεγγίστε αργά το αντικείμενο εργασίας με το ποτηροτρύπανο υπο γωνία 20 - 30° με ελαφρά πίεση για την αποφυγή ολισθησης επάνω στο πλακάκι. Μόλις το ποτηροτρύπανο ξεκινήσει να κόβει στο πλακάκι και έχει δημιουργήσει το ίχνος σταδιακά ανασηκώνουμε το ποτηροτρύπανο ώστε να οριζοντιωθεί με το πλακάκι.
5. Κάθε 5 δευτερόλεπτα βυθίζουμε το ποτηροτρύπανο σε νερό.
6. Εφαρμόστε ελαφρά πίεση και κινήστε τον τροχό σε κυκλική ταλάντωση κατά την κοπή για να μεγιστοποιήσετε την διάρκεια ζωής του εργαλείου.

### Οδηγός διάτρησης

A/A	Κωδικός εργοστασίου	Περιγραφή	Συσκευασία τεμάχια	Τιμή τμχ (€)
3900300	4932352332	Βεντούζα - Οδηγός διάτρησης για τρυπάνια / ποτηροτρύπανα Ø 19 - 68 mm	1	45,00



## Διαμαντοκορώνες υγρής διάτρησης

WCHP

WCHP-TK

- 1 Standard υποδοχή 1/2" G
- 2 Standard υποδοχή 1 1/4" UNC
- 3 Χαραγμένη διάμετρος και τύπος επάνω στην διαμαντοκορώνα για μακροπρόθεσμη ορατότητα
- 4 Συγκολλημένα με laser τμήματα εγγυούνται ενάντια στα σπασίματα
- 4 Ύψος τμημάτων 10 mm για μεγάλη διάρκεια ζωής



## Διαμαντοκορώνες υγρής διάτρησης ΛΕΠΤΗΣ ΕΓΚΟΠΗΣ

- Τμήματα διαμαντιών βελτιστοποιημένα για επαναφορτιζόμενα εργαλεία, ειδικά για εργαλεία MXFuel.
- Βελτιστοποιημένα για ηλεκτρικές καροτιέρες έως και 2200 Watt.
- Τμήματα 10 mm συγκολλημένα με laser για μέγιστη διάρκεια ζωής.
- Standard υποδοχή 1/2" G στις μικρές διαμέτρους & standard υποδοχή 1 1/4" UNC στις μεγαλύτερες διαμέτρους.

A/A	Κωδικός εργοστασίου	Ø mm	Περιγραφή	DD3 - 152	MXF DCD 150	Υποδοχή κορώνας	Μήκος εργασίας (mm) B	Ολικό μήκος (mm) A	Συσκευασία τεμάχια	Τιμή τμχ (€)
3926155	4932472167	12	WCHP-TK 12	✓	✓	1/2" G	200	270	1	107,00
3926156	4932472168	14	WCHP-TK 14	✓	✓	1/2" G	300	370	1	95,00
3926157	4932472169	16	WCHP-TK 16	✓	✓	1/2" G	300	370	1	97,00
3926158	4932472170	18	WCHP-TK 18	✓	✓	1/2" G	300	370	1	99,00
3926159	4932472171	20	WCHP-TK 20	✓	✓	1/2" G	300	370	1	101,00
3926160	4932472172	22	WCHP-TK 22	✓	✓	1/2" G	300	370	1	103,00
3926161	4932472173	24	WCHP-TK 24	✓	✓	1/2" G	300	370	1	105,00
3926162	4932472174	25	WCHP-TK 25	✓	✓	1/2" G	300	370	1	107,00
3926163	4932472175	28	WCHP-TK 28	✓	✓	1/2" G	300	370	1	110,00
3926164	4932472176	30	WCHP-TK 30	✓	✓	1/2" G	300	370	1	115,00
3926165	4932472177	32	WCHP-TK 32	✓	✓	1/2" G	300	370	1	123,00
3926166	4932472178	35	WCHP-TK 35	✓	✓	1/2" G	300	370	1	128,00
3926168	4932472180	40	WCHP-TK 40	✓	✓	1/2" G	300	370	1	215,00
3926169	4932472184	51	WCHP-TK 51	✓	✓	1 1/4" UNC	450	525	1	145,00
3926170	4932472185	56	WCHP-TK 56	✓	✓	1 1/4" UNC	450	525	1	147,00
3926171	4932472186	61	WCHP-TK 61	✓	✓	1 1/4" UNC	450	525	1	149,00
3926172	4932472187	66	WCHP-TK 66	✓	✓	1 1/4" UNC	450	525	1	152,00
3926173	4932472188	71	WCHP-TK 71	✓	✓	1 1/4" UNC	450	525	1	169,00
3926174	4932472189	76	WCHP-TK 76	✓	✓	1 1/4" UNC	450	525	1	187,00
3926175	4932472190	81	WCHP-TK 81	✓	✓	1 1/4" UNC	450	525	1	189,00
3926176	4932472191	86	WCHP-TK 86	✓	✓	1 1/4" UNC	450	525	1	199,00
3926177	4932472192	91	WCHP-TK 91	✓	✓	1 1/4" UNC	450	525	1	205,00
3926178	4932472193	101	WCHP-TK 101	✓	✓	1 1/4" UNC	450	525	1	209,00
3926179	4932472194	105	WCHP-TK 105	✓	✓	1 1/4" UNC	450	525	1	250,00
3926180	4932472195	111	WCHP-TK 111	✓	✓	1 1/4" UNC	450	525	1	235,00
3926181	4932472196	121	WCHP-TK 121	✓	✓	1 1/4" UNC	450	525	1	249,00
3926182	4932472197	130	WCHP-TK 130	✓	✓	1 1/4" UNC	450	525	1	259,00
3926183	4932472198	140	WCHP-TK 140	✓	✓	1 1/4" UNC	450	525	1	269,00
3926184	4932472199	150	WCHP-TK 150	✓	✓	1 1/4" UNC	450	525	1	275,00



## Διαμαντοκορώνες υγρής διάτρησης

A/A	Κωδικός εργοστασίου	Περιγραφή	Ø mm	DD3- 152	DCM2-250C DCM2-350C	A Υποδοχή κορώνας	B Μήκος εργασίας mm	C Συνολικό μήκος mm	Συσκευασία τεμάχια	Τιμή τμχ (€)
3930070	4932399707	WCHP 52	52		✓	1 1/4" UNC	420	500	1	129,00
3930071	4932399708	WCHP 62	62		✓	1 1/4" UNC	420	500	1	149,00
3930072	4932399709	WCHP 72	72		✓	1 1/4" UNC	420	500	1	159,00
3930073	4932399710	WCHP 82	82		✓	1 1/4" UNC	420	500	1	170,00
3930074	4932399711	WCHP 92	92		✓	1 1/4" UNC	420	500	1	195,00
3930075	4932399712	WCHP 102	102		✓	1 1/4" UNC	420	500	1	209,00
3930076	4932399713	WCHP 112	112		✓	1 1/4" UNC	420	500	1	219,00
3930077	4932399714	WCHP 122	122		✓	1 1/4" UNC	420	500	1	249,00
3930078	4932399715	WCHP 132	132		✓	1 1/4" UNC	420	500	1	265,00
3930079	4932399716	WCHP 152	152		✓	1 1/4" UNC	420	500	1	289,00
3930080	4932399717	WCHP 162	162		✓	1 1/4" UNC	420	500	1	315,00
3930081	4932352052	WCHP 172	172		✓	1 1/4" UNC	420	500	1	400,00
3930081	4932399718	WCHP 182	182		✓	1 1/4" UNC	420	500	1	345,00
3930082	4932399719	WCHP 202	202		✓	1 1/4" UNC	420	500	1	379,00
3930083	4932399720	WCHP 225	225		✓	1 1/4" UNC	420	500	1	450,00
3930084	4932399721	WCHP 250	250		✓	1 1/4" UNC	420	500	1	500,00
3930085	4932399722	WCHP 300	300		✓	1 1/4" UNC	420	500	1	570,00
3930086	4932399723	WCHP 350	350		✓	1 1/4" UNC	420	500	1	750,00

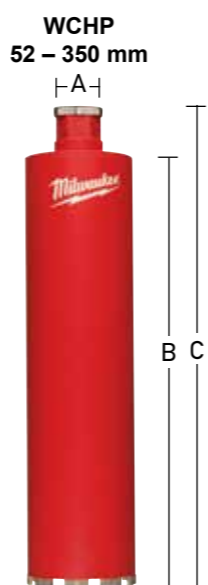

✓ Πλέον κατάλληλο. ◆ Περιορισμένη καταλληλότητα

## Αξεσουάρ για διαμαντοκορώνες υγρής διάτρησης

A/A	Κωδικός	Περιγραφή	DD3-152	DCM2-250C DCM2-350C	Fits MXF DCD 150	Συσκ. τεμάχια	Τιμή τμχ (€)
①	3930087	4932399731 <b>Kit στήριξης 9 τεμαχίων</b> Για αποκλειστική χρήση σε σκυρόδεμα! Περιλαμβάνει ζουμπά εκτόνωσης, ρυθμιστής εργαλείου, πεταλούδα, ροδέλα και 5 τεμ αγκύρια εκτόνωσης τύπου drop (απαιτείται τρυπάνι Ø 16 για να τοποθετηστεί τα αγκύρια drop).	✓	✓	✓	1	67,00
	3901888	49964705 <b>Κλειδιά</b> Κλειδί 1 3/8". Για την συγκράτηση του άξονα του μοτέρ κατά την αφαίρεση της διαμαντοκορώνας.		✓		1	21,90
	3901889	4931428009 Κλειδί 32 mm. Για την συγκράτηση του άξονα του μοτέρ κατά την αφαίρεση της διαμαντοκορώνας.	✓			1	14,50
	3901890	4931428010 Κλειδί 41 mm. Για την συγκράτηση του άξονα του μοτέρ κατά την αφαίρεση της διαμαντοκορώνας.	✓	✓		1	23,90
②	3901891	4932352053 <b>Ασφάλεια FIXTEC.</b> Κατάλληλη για όλες τις καρσιέρες με υποδοχή άξονα 1 1/4". Αποτρέπει την διαμαντοκορώνα από το να κλειδώσει πολύ σφικτά στον άξονα της καρσιέρας. Οι διαμαντοκορώνες έτσι μπορεί να αφαιρεθούν με μεγάλη ευκολία.	✓	✓		1	150,00
	3950511	4932352627 <b>Αντάπτορας: 1 1/4" σε 1/2"</b> Αντάπτορας 1 1/4" θηλυκός σε 1/2" θηλυκός. Για να πραγματοποιήσετε σύνδεση διαμαντοκορώνων < 50 mm σε άξονα καρσιέρας 1 1/4".	✓	✓		1	29,90
③	3920131	4932399724 <b>Προεκτάσεις</b> 1 1/4" θηλυκή / αρσενική προέκταση, μήκους 300 mm.	✓	✓	✓	1	65,00
	3920135	4932399725 1 1/4" θηλυκή / αρσενική προέκταση, μήκους 500 mm	✓	✓	✓	1	95,00
④	3930088	4932399732 <b>Τηλεσκοπική προέκταση</b> Προέκταση που χρησιμοποιείται για να στηρίξει την βάση της καρσιέρας στο έδαφος αντί για αγκύρια στήριξης. Μέγιστο φορτίο 500 kg και ρυθμιζόμενο ύψος προέκτασης από 1.8 – 2.9 m.	✓	✓	✓	1	429,00
⑤	3920009	4932352094 <b>Αντλία κενού VP 6</b> για στήριξη της βάσης της καρσιέρας σε λείες και ομοιόμορφες επιφάνειες. Εξοπλισμός που περιλαμβάνεται: σωλήνας 5 m με σύνδεση DW 7. Ικανότητα αναρρόφησης: 850 mbar. Μέγιστη πίεση αντλίας: 6 m3/h / 100 l/min. Τάση: 220 – 240 V.	✓	✓	✓	1	1.450,00
⑥	3901892	4932352676 <b>Βάση αντλίας κενού</b> Ανταλλακτική λαστικένια ταιμούχα 4931428665.	✓			1	229,00
⑦	3920063	4932399726 <b>WT 10 δοχείο νερού</b> χωρητικότητας 10 λίτρων, χαλύβδινο δοχείο νερού με εσωτερική και εξωτερική επένδυση πολυεστέρα. Αξιοπιστη αντλία από ορείχαλκο με μέγιστη πίεση 6 bar. 2.5 σωλήνα με σύστημα γρήγορης σύνδεσης, συνδέεται απευθείας στις καρσιέρες Milwaukee®	✓	✓	✓	1	249,00
	3924237	4932352677 <b>Δακτύλιος συλλογής νερού.</b> Για χρήση με την βάση DR 152 T. Για διαμαντοκορώνες διαμέτρου έως και Ø 152 mm.				1	239,00
	3924238	4932352678 Ανταλλακτικός λαστικένιος δακτύλιος για DR 152 T.				1	29,00
⑧	3920118	4932399727 Για χρήση με την βάση DR 250 TV. Για διαμαντοκορώνες διαμέτρου έως και Ø 180 mm.			✓	1	279,00
	3901893	4932399729 Ανταλλακτικός λαστικένιος δακτύλιος για DR 250 TV.			✓	1	36,00
⑨	3901894	4932399728 Για χρήση με την βάση DR 350 T. Για διαμαντοκορώνες διαμέτρου έως και Ø 300 mm.				1	299,00
	3901895	4932399730 Ανταλλακτικός λαστικένιος δακτύλιος για DR 350 T.				1	39,00
⑩	3900974	4932399736 <b>Διαχωριστικό τύπου T = 50 mm.</b> Απαιτείται να συνδεθεί μεταξύ της βάσης και του μοτέρ για διαμαντοκορώνες > 250 mm και μέγ. 350 mm Περιλαμβάνεται στην βάση DR 350 T.		✓		1	130,00
	3900973	4932399733 <b>Πλάκα στήριξης μοτέρ γρήγορης σύνδεσης</b> Περιλαμβάνεται και στις 2 βάσεις DR 250 TV και DR 350 T.		✓		1	139,00
	3927039	4932478073 <b>Δακτυλίδι συλλογής νερού:</b> Για την καθολική χρήση με διαμαντοκορώνες διάτρησης. Για χρήση με διαμαντοκορώνες μεγ. Ø 152 mm			✓	1	125,00





## Σύστημα σύνδεσης διαμαντοκορώνων FIXTEC

Η πατενταρισμένη σειρά διαμαντοκορώνων Milwaukee® FIXTEC επιτρέπει την αλλαγή αυτών σε δευτερόλεπτα χωρίς την ανάγκη επιπλέον εργαλείων.

Το πιο κοινό παράπονο με τα υπάρχον συστήματα είναι πως οι διαμαντοκορώνες κλειδώνουν σφιχτά στον άξονα καθιστώντας ολόένα και πιο δύσκολη την αφαίρεση αυτής αργότερα, ακόμα και με την βοήθεια των κλειδιών.

Όπως και να έχει με την νέα FIXTEC λύση από την Milwaukee® αυτό γίνεται πρόβλημα του παρελθόντος, οι διαμαντοκορώνες μπορούν να ξεβιδωθούν, αφαιρεθούν και αλλαχθούν πολύ εύκολα με το χέρι – δεν υπάρχει ανάγκη για κλειδιά.

Οι επαναστατικοί αντάπτορες FIXTEC είναι διαθέσιμοι με ή χωρίς απορροφητήρα σκόνης και με διαφορετικές υποδοχές κάνοντας τους συμβατούς σε εργαλεία άλλων κατασκευαστών.

### Το παρελθόν



### Το μέλλον



### Λύση FIXTEC

## Λύση FIXTEC με απορροφητήρα σκόνης

FIXTEC Δρομέας Καθαρής Γραμμής (CLR)

Ταιριάζει σε διαμαντοκορώνες με σπειρώμα 1 1/4" UNC. Το πρόσθετο πλεονέκτημα της απορρόφησης της σκόνης επιτρέπει αυξημένη ταχύτητα τρυπήματος και αυξάνει την διάρκεια ζωής των διαμαντοκορώνων.

A/A	Κωδικός	Περιγραφή	Υποδοχή εργαλείου	Υποδοχή κορώνας	Συσκευασία τεμάχια	Τιμή τμχ (€)
3900923	4932352172	FIXTEC Δρομέας Καθαρής Γραμμής (CLR)	M 18 x 2.5	1 1/4" UNC	1	349,00



## Λύση FIXTEC χωρίς απορροφητήρα σκόνης

FIXTEC αντάπτορας

Ταιριάζει σε όλες τις διαμαντοκορώνες με σπειρώμα M16.

Μπορείτε να χρησιμοποιήσετε για πιλότο ένα κλασικό τρυπάνι SDS-Plus.

A/A	Κωδικός	Περιγραφή	Υποδοχή εργαλείου	Υποδοχή κορώνας	Συσκευασία τεμάχια	Τιμή τμχ (€)
3924390	4932399174	FIXTEC αντάπτορας	M 18 x 2.5	M 16	1	99,00
3900964	4932399220		Hex 11 mm	M 16	1	107,00



## Διαμαντοκορώνες ξηρής διάτρησης με εξαγωγή σκόνης - DCHXL

- Τμήματα ύψους 10 mm για μεγάλη διάρκεια ζωής.
- Συγκολλημένα με λείζερ τμήματα για επιπλέον ανθεκτικότητα.
- Χρησιμοποιήστε με το μηχάνημα μόνο σε περιστροφή, ακατάλληλο για χρήση με κρούση.
- Κατά την προδιάτρηση πρέπει χρησιμοποιηθεί η μονάδα κεντραρίσματος (αστέρια κεντραρίσματος, ράβδος οδηγός και τρυπάνι πιλότο SDS-Plus).

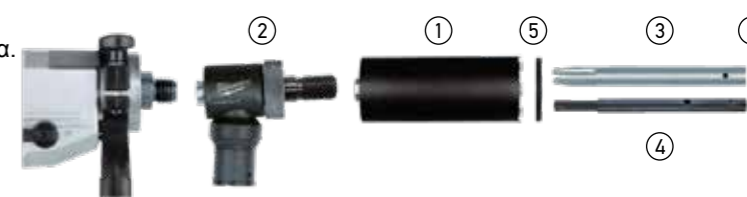

Υλικό	DCHXL
Αλφαμπλόκ / πορομετόν	◆
Τεχνητή πέτρα - σκληρή	✗
Τούβλο - πολύ σκληρό, μηχανικό τούβλο	✓
Τούβλο - μεσαίο	✓
Τούβλο - μαλακό	◆
Σκυρόδεμα	✗

✓ Πλέον κατάλληλο. Προτείνεται για αυτά τα υλικά.

✗ Ακατάλληλο. Δεν προτείνεται για αυτά τα υλικά.

Υλικό	DCHXL
Γρανίτης	✗
Ασβέστης / αμμόλιθος - σκληρό	✓
Ασβέστης / αμμόλιθος - μαλακό / τραχύ	◆
Μάρμαρο	✗
Πλακάκι	✗

◆ Περιορισμένη καταλληλότητα  
- Προτείνεται για μέτρια χρήση. Πολύ καλά διατρητικά χαρακτηριστικά, αλλά μειωμένη διάρκεια ζωής

A/A	Κωδικός	Περιγραφή	Ø mm	Υποδοχή κορώνας A	Οφέλιμο μήκος B mm	Συνολικό μήκος C mm	Συσκευασία τεμάχια	Τιμή τμχ (€)
3900975	4932399753	DCHXL 38*	38	1 1/4" UNC	420	490	1	119,00
3900950	4932399163	DCHXL 52	52	1 1/4" UNC	420	490	1	140,00
3900951	4932399164	DCHXL 68	68	1 1/4" UNC	420	490	1	155,00
3900952	4932399165	DCHXL 82	82	1 1/4" UNC	420	490	1	175,00
3900953	4932399166	DCHXL 102	102	1 1/4" UNC	420	490	1	229,00
3900976	4932399754	DCHXL 107	107	1 1/4" UNC	420	490	1	235,00
3900954	4932399167	DCHXL 112	112	1 1/4" UNC	420	490	1	245,00
3900977	4932399755	DCHXL 117	117	1 1/4" UNC	420	490	1	255,00
3900955	4932399168	DCHXL 122	122	1 1/4" UNC	420	490	1	265,00
3900956	4932399169	DCHXL 127	127	1 1/4" UNC	420	490	1	275,00
3900957	4932399170	DCHXL 132	132	1 1/4" UNC	420	490	1	289,00
3900958	4932399171	DCHXL 152	152	1 1/4" UNC	420	490	1	310,00
3900959	4932399172	DCHXL 162	162	1 1/4" UNC	420	490	1	340,00

\* Κατά την προδιάτρηση δεν απαιτείται αστέρι κεντραρίσματος.

A/A	Κωδικός	Περιγραφή	Υποδοχή εργαλείου	Υποδοχή κορώνας	Συσκευασία τεμάχια	Τιμή τμχ (€)
3900923	4932352172	FIXTEC Δρομέας Καθαρής Γραμμής (CLR)	M 18 x 2.5	1 1/4" UNC	1	349,00

A/A	Κωδικός	Περιγραφή	Συσκευασία τεμάχια	Τιμή τμχ (€)
3900960	4932399173	Ράβδος οδηγός για DD2-160. Παραδίδεται με βίδα κλειδώματος (4931622432). Απαιτείται κλειδί άλλων (4931616044) και τρυπάνι πιλότο SDS-Plus (8 x 160 mm, 4932307071).	1	59,00
3900944	4932352679	Ράβδος οδηγός για DD3-152. Απαιτείται τρυπάνι πιλότο SDS-Plus (8 x 110 mm, 4932307070).	1	99,00

A/A	Κωδικός	Ø mm	Τιμή τμχ (€)
3900910	4931393176	52	8,00
3900911	4931393177	68	8,30
3900912	4931393178	82	8,50
3900913	4931393179	102	8,70
3900920	4931403507	107	9,30
3900914	4931393180	112	9,50

A/A	Κωδικός	Ø mm	Τιμή τμχ (€)
3900921	4931403508	117	9,70
3900915	4931393181	122	9,90
3900916	4931393182	127	10,50
3900917	4931393183	132	11,30
3900918	4931393184	152	11,90
3900919	4931393185	162	12,50

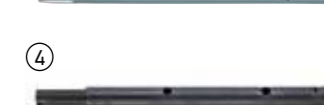
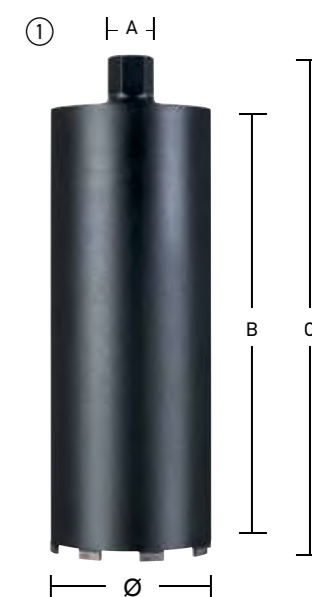

## Διαμαντοκορώνες ξηρής κοπής για ηλεκτρικές πρίζες με εξαγωγέα σκόνης - DCHX

- Τμήματα ύψους 10 mm για μεγάλη διάρκεια ζωής.
- Συγκολλημένα με λέιζερ τμήματα για επιπλέον ανθεκτικότητα.
- Κατάλληλα για εγκαταστάσεις ηλεκτρολογικών πριζών και κουτιών διακλάδωσης.
- Χρησιμοποιήστε με το μηχάνημα μόνο σε περιστροφή, ακατάλληλο για χρήση με κρούση.



Υλικό	DCHXL
Αλφαμπλόκ / πορομπετόν	◆
Τεχνητή πέτρα - σκληρή	✗
Τούβλο - πολύ σκληρό, μηχανικό τούβλο	✓
Τούβλο - μεσαίο	✓
Τούβλο - μαλακό	◆
Σκυρόδεμα	✗

- ✓ Πλέον κατάλληλο. Προτείνεται για αυτά τα υλικά.
- ✗ Ακατάλληλο. Δεν προτείνεται για αυτά τα υλικά.

Υλικό	DCHXL
Γρανίτης	✗
Ασβέστης / αμμόλιθος - σκληρό	✓
Ασβέστης / αμμόλιθος - μαλακό / τραχύ	◆
Μάρμαρο	✗
Πλακάκι	✗

- ◆ Περιορισμένη καταλληλότητα - Προτείνεται για μέτρια χρήση. Πολύ καλά διατρητικά χαρακτηριστικά, αλλά μειωμένη διάρκεια ζωής

A/A	Κωδικός	Περιγραφή	Ø mm	Υποδοχή κορώνας	Ωφέλιμο μήκος B mm	Συνολικό μήκος A mm	Συσκευασία τεμάχια	Τιμή τμχ (€)
① 3900962	4932399217	DCHX 68	68	1 1/4" UNC	60	130	1	70,00
① 3900963	4932399218	DCHX 82	82	1 1/4" UNC	60	130	1	-

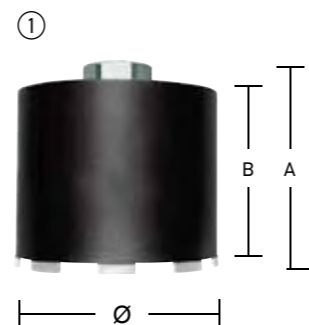

A/A	Κωδικός	Περιγραφή	Υποδοχή εργαλείου	Υποδοχή κορώνας	Συσκευασία τεμάχια	Τιμή τμχ (€)
3900923	4932352172	FIXTEC Δρομέας Καθαρής Γραμμής (CLR)	M 18 x 2.5	1 1/4" UNC	1	349,00



A/A	Κωδικός	Περιγραφή	Συσκευασία τεμάχια	Τιμή τμχ (€)
③ 3900965	4932399221	Ράβδος οδηγός για DD2-160. Παραδίδεται με βίδα κλειδώματος (4931622432). Απαιτείται κλειδί άλεν (4931616044) και τρυπάνι πιλότο SDS-Plus (8 x 110 mm, 4932307070).	1	-



A/A	Κωδικός	Περιγραφή	Συσκευασία τεμάχια	Τιμή τμχ (€)
④ 3900945	4932352680	Ράβδος οδηγός για DD3-152. Απαιτείται τρυπάνι πιλότο SDS-Plus (8 x 110 mm, 4932307070).	1	-

## Διαμαντοκορώνες ξηρής κοπής για ηλεκτρικές πρίζες χωρίς εξαγωγέα σκόνης - DCU / DCH

- Τμήματα ύψους 7 mm
- Συγκολλημένα με λέιζερ τμήματα για επιπλέον ανθεκτικότητα.
- Κατάλληλα για εγκαταστάσεις ηλεκτρολογικών πριζών και κουτιών διακλάδωσης.
- Χρησιμοποιήστε με το μηχάνημα μόνο σε περιστροφή, ακατάλληλο για χρήση με κρούση.

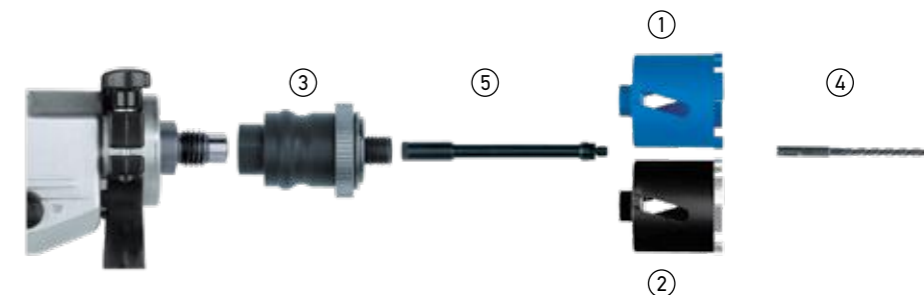

Υλικό	DCU	DCH
Αλφαμπλόκ / πορομπετόν	◆	◆
Τεχνητή πέτρα - σκληρή	✗	✗
Τούβλο - πολύ σκληρό, μηχανικό τούβλο	◆	✓
Τούβλο - μεσαίο	✓	✓
Τούβλο - μαλακό	✓	◆
Σκυρόδεμα	✗	✗

- ✓ Πλέον κατάλληλο. Προτείνεται για αυτά τα υλικά.
- ✗ Ακατάλληλο. Δεν προτείνεται για αυτά τα υλικά.

Υλικό	DCU	DCH
Γρανίτης	✗	✗
Ασβέστης / αμμόλιθος - σκληρό	◆	✓
Ασβέστης / αμμόλιθος - μαλακό / τραχύ	✓	◆
Μάρμαρο	✗	✗
Πλακάκι	✗	✗

- ◆ Περιορισμένη καταλληλότητα - Προτείνεται για μέτρια χρήση. Πολύ καλά διατρητικά χαρακτηριστικά, αλλά μειωμένη διάρκεια ζωής

A/A	Κωδικός	Περιγραφή	Ø mm	Υποδοχή κορώνας	Ωφέλιμο μήκος B mm	Συνολικό μήκος A mm	Συσκευασία τεμάχια	Τιμή τμχ (€)
① 3900947	4932371978	DCU 68	68	M16	60	90	1	57,00
① 3900948	4932371979	DCU 82	82	M16	60	90	1	74,00
② 3900971	4932399579	DCH 68	68	M16	60	90	1	75,00
② 3900972	4932399580	DCH 82	82	M16	60	90	1	99,00

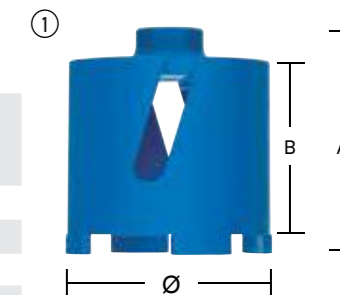

A/A	Κωδικός	Περιγραφή	Υποδοχή εργαλείου	Υποδοχή κορώνας	Συσκευασία τεμάχια	Τιμή τμχ (€)
③ 3924390	4932399174	Αντάπτορες FIXTEC Αλλαγή σε δευτερόλεπτα. Δεν απαιτούνται επιπλέον εργαλεία.	M 18 x 2.5	M 16	1	99,00
3900964	4932399220		Hex 11	M 16	1	105,00
④ 3920429	4932307071	Απαιτείται τρυπάνι πιλότος SDS-Plus (Ø 8 x 160 mm). 3920429			1	3,99

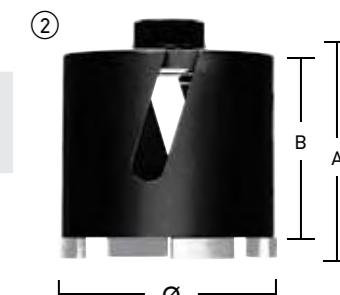

A/A	Κωδικός	Περιγραφή	Υποδοχή αντίπτορα	Υποδοχή κορώνας	Συνολικό μήκος A mm	Συσκευασία τεμάχια	Τιμή τμχ (€)
⑤ 3900946	4932369736	Προέκταση μεταξύ αντίπτορα FIXTEC και διαμαντοκορώνας.	M 16	M 16	300	1	99,00

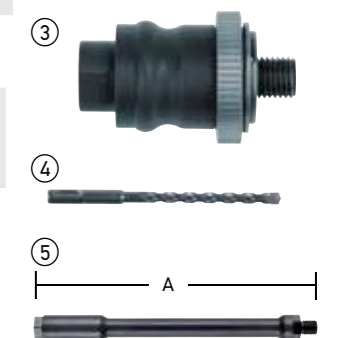

## Διαμαντοκορώνες ξηρής κοπής χωρίς εξαγωγή σκόνης DCH 150

- Τμήματα ύψους 10 mm
- Συγκολλημένα με λέιζερ τμήματα για επιπλέον ανθεκτικότητα.
- Χρησιμοποιήστε με το μηχάνημα μόνο σε περιστροφή, ακατάλληλο για χρήση με κρούση.



Υλικό	DCH
Αλφαμπλόκ / ποροπετόν	◆
Τεχνητή πέτρα - σκληρή	✗
Τούβλο - πολύ σκληρό, μηχανικό τούβλο	✓
Τούβλο - μεσαίο	✓
Τούβλο - μαλακό	◆
Σκυρόδεμα	✗

- ✓ Πλέον κατάλληλο. Προτείνεται για αυτά τα υλικά.
- ✗ Ακατάλληλο. Δεν προτείνεται για αυτά τα υλικά.

Υλικό	DCH
Γρανίτης	✗
Ασβέστης / αμμόλιθος - σκληρό	✓
Ασβέστης / αμμόλιθος - μαλακό / τραχύ	◆
Μάρμαρο	✗
Πλακάκι	✗

- ◆ Περιορισμένη καταλληλότητα - Προτείνεται για μέτρια χρήση. Πολύ καλά διατρητικά χαρακτηριστικά, αλλά μειωμένη διάρκεια ζωής

A/A	Κωδικός	Περιγραφή	Ø mm	Υποδοχή κορώνας	Ωφέλιμο μήκος B mm	Συνολικό μήκος A mm	Συσκευασία τεμάχια	Τιμή τμχ (€)
3900938	4932352628	DCH 150-52	52	M 16	150	180	1	115,00
3900939	4932352629	DCH 150-62	62	M 16	150	180	1	129,00
3900940	4932352630	DCH 150-68	68	M 16	150	180	1	147,00
3900941	4932352631	DCH 150-82	82	M 16	150	180	1	157,00
3900301	4932352632	DCH 150-102	102	M 16	150	180	1	189,00
3900943	4932352633	DCH 150-127	127	M 16	150	180	1	199,00



A/A	Κωδικός	Περιγραφή	Υποδοχή εργαλείου	Υποδοχή κορώνας	Συσκευασία τεμάχια	Τιμή τμχ (€)
3924390	4932399174	Αντάπτορες FIXTEC Αλλαγή σε δευτερόλεπτα. Δεν απαιτούνται επιπλέον εργαλεία.	M 18 x 2.5	M 16	1	99,00
3900964	4932399220		Hex 11	M 16	1	105,00



3920431	4932353821	Απαιτείται τρυπάνι πιλότος SDS-Plus (Ø 8 x 160 mm)			1	6,09
---------	------------	--	--	--	---	------



Περιγραφή	Υποδοχή αντάπτορα	Υποδοχή κορώνας	Συνολικό μήκος A mm	A/A	Κωδικός	Συσκευασία τεμάχια	Τιμή τμχ (€)
Προέκταση μεταξύ αντάπτορα FIXTEC και διαμαντοκορώνας.	M 16	M 16	300	3900946	4932369736	1	99,00

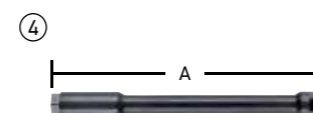

# ΟΔΗΓΟΥΝ ΤΙΣ ΕΠΙΔΟΣΕΙΣ ΜΠΡΟΣΤΑ

ΕΠΟΜΕΝΗ ΓΕΝΙΑ  
ΚΡΟΥΣΤΙΚΩΝ ΜΥΤΩΝ  
SHOCKWAVE™



WEAR  
GUARD  
TIP™

ΠΡΟΦΥΛΑΞΗ  
ΦΘΟΡΑΣ  
ΜΥΤΗΣ



ΚΡΑΜΑ  
ΧΑΛΥΒΑ  
ALLOY76



ΒΕΛΤΙΣΤΟΠΟΙΗΜΕΝΗ  
ΖΩΝΗ ΑΠΟΡΡΟΦΗΣΗΣ  
ΚΡΑΔΑΣΜΩΝ

Οι Milwaukee® SHOCKWAVE™ Impact Duty™ μύτες είναι κατασκευασμένες ώστε να είναι οι πιο ανθεκτικές και οι πιο εύκολες στην τοποθέτηση μύτες στην αγορά. Η βελτιστοποιημένη γεωμετρία SHOCKZONE™ είναι μοναδική για κάθε τύπο μύτες ώστε να παρέχει έως και 30x μεγαλύτερη διάρκεια ζωής και απορροφά 3x περισσότερη ροπή από άλλες κρουστικές μύτες.

Το σύστημα Precise Fit Custom Machined Tip™ αποτρέπει το ξεφλούδισμα και μειώνει την ταλάντωση ενώ το κράμα μετάλλου Alloy76™ και η ιδιόκτητη διαδικασία θερμικής επεξεργασίας μεγιστοποιούν την αντίσταση σε φθορά και κρούση. Οι μύτες SHOCKWAVE™ είναι κατασκευασμένες να παρέχουν μέγιστη αντοχή για τις πιο απαιτητικές εφαρμογές.



**Μύτες Shockwave Impact Duty™**
**IMPACT**

■ Σχεδιασμένες για χρήση με κρουστικά δραπανοκατσάβιδα, η σειρά μυτών Shockwave Impact Duty™ δεν είναι μόνο ιδανική για εφαρμογές κρούσης βαρέως τύπου, αλλά προσφέρει μια ολοκληρωμένη λύση για όλες τις ανάγκες τρυπήματος και βιδώματος του εκάστοτε χρήστη.

■ **Ζώνη Απορρόφησης Κραδασμών - σχεδιασμένη για ευκαμψία**

Η Ζώνη Απορρόφησης Κραδασμών μειώνει αποτελεσματικά την πίεση στην άκρη της μύτες. Ο συνδυασμός της Ζώνης Απορρόφησης Κραδασμών και της ειδικής μεθόδου σκλήρυνσης κάνει την μύτη ανθεκτική και εύκαμπτη.

■ Η συμπίεσμένη άκρη της μύτες παρέχει ακριβές ταίριασμα στο κεφάλι της βίδας, με αποτέλεσμα την μέγιστη διάρκεια ζωής.

■ Συνδυασμός μετάλλων. Ο συνδυασμός μετάλλων που χρησιμοποιεί η Milwaukee κάνει τις μύτες Shockwave ανθεκτικές στην κρούση.



- (A) 25 mm 1/4" Hex – DIN 3126 – C 6.3
- (B) 50 mm 1/4" Hex – DIN 3126 – E 6.3
- (C) 90 mm 1/4" Hex – DIN 3126 – E 6.3
- (D) 150 mm 1/4" Hex – DIN 3126 – E 6.3



Περιγραφή	A/A	Κωδικός εργασασίου	Τύπος	Συνολικό μήκος mm	Συσκευασία τεμάχια	Συσκευασία	Τιμή τμχ (€)
	Phillips	3923040	PH 1	25	2	①	1,75
		3926109		50	1	①	1,59
		3923041		90	1	①	1,90
		3923042	PH 2	25	2	①	1,75
		3923043		25	25	②	13,90
		3923044		50	1	①	1,59
		3923045		50	10	②	11,50
		3923046		90	1	①	1,95
		3926110		150	1	①	7,25
		3923047	PH 3	25	2	①	1,75
	Pozidrive	3923050	PZ 1	25	2	①	1,75
		3923051		25	25	②	13,75
		3926111		50	1	①	1,57
		3923052		90	1	①	1,90
		3923053	PZ 2	25	2	①	1,75
		3923054		25	25	②	13,90
		3923055		50	1	①	1,60
		3923056		50	10	②	11,50
		3923057		90	1	①	1,95
		3926112		150	1	①	7,25
		3923058	PZ 3	25	2	①	1,75
		3923059		25	25	②	13,75
		3923060		50	1	①	1,59
	3926113		150	1	①	7,25	

\* σε σχέση με μύτες χωρίς κρούση

Περιγραφή	A/A	Κωδικός εργασασίου	Τύπος	Συνολικό μήκος mm	Συσκευασία τεμάχια	Συσκευασία	Τιμή τμχ (€)
	Torx	3926114	TX 7	25	2	①	1,69
		3926115		25	2	①	1,69
		3926116		25	2	①	1,69
		3923001		25	2	①	1,69
		3926193		50	1	①	1,49
		3923002	TX 15	25	2	①	1,75
		3923004		25	25	②	14,50
		3923003		50	1	①	1,55
		3926117		90	1	①	1,75
		3926118		150	1	①	7,25
		3923005	TX 20	25	2	①	1,75
		3923006		25	25	②	13,75
		3923007		50	1	①	1,55
		3923008		50	10	②	11,50
		3923009		90	1	①	1,85
		3926119		150	1	①	7,25
		3923010	TX 25	25	2	①	1,75
		3923011		25	25	②	13,50
		3923012		50	1	①	1,55
		3923013		50	10	②	11,50
	3923014		90	1	①	1,85	
	3923015	TX 27	25	2	①	1,75	
	3923016	TX 30	25	2	①	1,75	
	3923017		25	25	②	13,75	
	3923018		50	1	①	1,58	
	3926120		50	10	②	10,95	
	3926121		90	1	①	1,75	
	3923019	TX 40	25	2	①	1,75	
	3923020		25	25	②	13,75	
	3923021		50	1	①	1,58	
	3923022	TX 50	25	2	①	1,75	
	3923023		25	25	②	14,50	

① blister



② πλαστική θήκη



Ελάχιστη ποσότητα παραγγελίας = 10 τμχ (έρχονται σε εκθετήριο πάγκου)  
 Παραγγελίες > 10 τεμαχίων πρέπει να παραγγέλνονται σε πολλαπλάσια των 10 (π.χ. 10, 20, 30)



Εκθετήριο πάγκου

① blister



② πλαστική θήκη



Ελάχιστη ποσότητα παραγγελίας = 10 τμχ (έρχονται σε εκθετήριο πάγκου)  
 Παραγγελίες > 10 τεμαχίων πρέπει να παραγγέλνονται σε πολλαπλάσια των 10 (π.χ. 10, 20, 30)



Εκθετήριο πάγκου

Περιγραφή	A/A	Κωδικός εργοστασίου	Τύπος	Συνολικό μήκος mm	Συσκευασία τεμάχια	Συσκευασία	Τιμή τμχ (€)
	<b>Torx BO</b>						
	3926194	4932471577	TX B07	25	2	①	1,78
	3926195	4932471578	TX B08	25	2	①	1,78
	3926196	4932471579	TX B09	25	2	①	1,78
	3926197	4932471580	TX B010	25	2	①	1,78
	3926198	4932471581	TX B015	25	2	①	1,78
	3926199	4932471582	TX B020	25	2	①	1,78
	3926200	4932471583	TX B025	25	2	①	1,78
	3926201	4932471584	TX B030	25	2	①	1,78
3926202	4932471585	TX B040	25	2	①	1,78	
	<b>Hex</b>						
	3923024	4932430893	Hex25mm	25	2	①	1,75
	3923025	4932430894	Hex 3 mm	25	2	①	1,75
	3923026	4932430895	Hex 4 mm	25	2	①	1,75
	3923027	4932430896	Hex 5 mm	25	2	①	1,75
	3923028	4932430897	Hex 6 mm	25	2	①	1,99
	3923029	4932430898	Hex 8 mm	25	2	①	2,39
	3923030	4932430899	Hex 10 mm	25	2	①	2,95
	3923031	4932430900	Hex 12 mm	25	2	①	3,55
	<b>Slotted</b>						
	3923032	4932430901	SL0.6x4.5	25	2	①	1,75
	3923033	4932430902	SL0.8x5.5	25	2	①	1,75
3923034	4932430903	SL1.2x6.5	25	2	①	1,75	

① blister

**Μύτες Shockwave Impact Duty™ / ΣΕΤ**

A/A	Κωδικός εργοστασίου	Περιγραφή	Συσκευασία τεμάχια	Τιμή σετ (€)
①	3923065	4932430904 <b>Μύτες και αντάπτορας</b> <b>Shockwave Impact Duty™ Σετ 15 τεμαχίων</b> Shockwave Impact Duty™ μύτες: 1 x PH1 / 2 x PH2 1 x PZ1 / 2 x PZ2 / 1 x PZ3 1 x TX10 / 2 x TX15 / 2 x TX20 / 1 x TX25 / 1 x TX30 1 x μαγνητικός αντάπτορας 60 mm μήκος	1	13,90
②	3924398	4932464240 <b>Shockwave Impact Duty™ Σετ 32 τεμαχίων</b> Μύτες & Adapter: Το σετ περιλαμβάνει: 1 x PH1, 2 x PH2, 1 x PH3 - 1 x PZ1, 2 x PZ2, 1 x PZ3 - 2 x TX10, 2 x TX15, 3 x TX20, 2 x TX25, - 2 x TX30, 1 x TX40 1 x TX B07, 1 x TX B08, 1 x TX B09, - 1 x TX B010, 1 x TX B015, 1 x TX B020, 1 x TX, 1 x TX B025 1 x Hex3, 1 x Hex4, 1 x Hex5, 1 x Hex6 1 x Μαγνητική προέκταση για μύτες 73 mm	1	21,90
③	3926203	4932471586 <b>Shockwave Impact Duty™ Σετ 32 τεμαχίων</b> SHOCKWAVE™ Torx: 31 x 25 mm Μήκος: 2 x TX10 / 4 x TX15 / 5 x TX20 / 5 x TX25 / 5 x TX30 / 2 x TX40 / 1 x TX50, 1 x TX B07 / 1 x TX B08 / 1 x TX B09 / 1 x TX B010 / 1 x TX B015 / 1 x TX B020 / 1 x TX B025. 1 x SHOCKWAVE™ αντάπτορας με κλειδίωμα 1/4" 73 mm	1	23,50
④	3923066	4932430905 <b>Μύτες &amp; αντάπτορες Shockwave Impact Duty™ Σετ 33 τεμαχίων</b> Shockwave Impact Duty™ μύτες: 24 x 25 mm μήκος 1 x PH1 / 2 x PH2 / 1 x PH3 / 2 x PZ1 / 3 x PZ2 / 2 x PZ3 / 2 x TX10 / 2 x TX15 / 3 x TX20 / 2 x TX25 / 2 x TX30 / 1 x TX40 / 1 x TX50 5 x 50 mm μήκος 1 x PH2 / 1 x PZ2 1 x TX15 / 1 x TX20 / 1 x TX25 3x Μαγνητικοί αντάπτορες 48 mm μήκος 1 x Εξάγωνος 7 mm / 1 x Εξάγωνος 8 mm . 1 x Εξάγωνος 10 mm. 1 x μαγνητικός αντάπτορας 60 mm μήκος	1	27,90
⑤	3900563	4932430908 <b>Shockwave Impact Duty™ Σετ 40 τεμαχίων</b> SHOCKWAVE™ Μύτες: 25 x 25 mm μήκος 1 x PH1 / 2 x PH2, 1 x PZ1 / 3 x PZ2, 2 x TX10 / 2 x TX15 / 3 x TX20 / 2 x TX25 / 2 x TX30 / 1 x TX40 / 1 x TX50, 1 x Hex 4 mm / 1 x Hex 5 mm, 1 x SL 0.6 x 4.5 / 1 x SL 0.8 x 5.5 / 1 x SL 1.2 x 6.5. 8 x 50 mm length 1 x PH2, 1 x PZ1 / 1 x PZ2, 1 x TX10 / 1 x TX15 / 1 x TX20 / 1 x TX25 / 1 x TX30. SHOCKWAVE™ μαγνητικός αντάπτορας: 1 x 60 mm μήκος, 1 x 152 mm μήκος. 3 x SHOCKWAVE™ 1/4" Hex τρυπάνια: 3 / 4 / 5 mm. 2 x SHOCKWAVE™ μαγνητικό καρυδάκι: 48 mm μήκος 1 x Hex 8 mm / 1 x Hex 10 mm	1	37,50



**Μύτες & τρυπάνια Shockwave Impact Duty™ / Σετ**

A/A	Κωδικός εργοστασίου	Περιγραφή	Συσκευασία τεμάχια	Τιμή σετ (€)
6	3900509	4932430906 Shockwave Impact Duty™ Σετ 48 τεμαχίων Shockwave Impact Duty™ μύτες: 32 x 25 mm μήκος 2 x PH1 / 2 x PH2 / 1 x PH3 / 2 x PZ1 / 3 x PZ2 / 1 x PZ3 / 3 x TX10 / 3 x TX15 / 3 x TX20 / 3 x TX25 / 3 x TX30 / 1 x TX40 1 x Hex 4 mm / 1 x Hex 5 mm 1 x SL 0.6 x 4.5 / 1 x SL 0.8 x 5.5 / 1 x SL 1.2 x 6.5 8 x 50 mm μήκος 1 x PH1 / 1 x PH2 / 1 x PZ1 / 1 x TX10 / 1 x TX15 / 1 x TX20 / 1 x TX 25 / 1 x TX30 3 x 90 mm μήκος 1 x PZ2 / 1 x TX20 / 1 x TX25 1 x μαγνητικός αντάπτορας 60 mm μήκος 4 x Shockwave Impact Duty™ 1/4" εξάγωνο τρυπάνια Ø 3 / 4 / 5 / 6 mm	1	35,90



7	3900562	4932430907 Shockwave Impact Duty™ Σετ 56 τεμαχίων Shockwave Impact Duty™ μύτες: 48 x 25 mm μήκος 2 x PH1 / 3 x PH2 / 1 x PH3 / 3 x PZ1 / 4 x PZ2 / 2 x PZ3 / 3 x TX10 / 3 x TX15 / 4 x TX20 / 4 x TX25 / 4 x TX30 / 3 x TX40 / 2 x TX50 / 2 x Hex 4 mm / 2 x Hex 5 mm 2 x SL 0.6 x 4.5 / 2 x SL 0.8 x 5.5 / 2 x SL 1.2 x 6.5 7 x 50 mm μήκος 1 x PH2 / 1 x PZ1 / 1 x PZ2 1 x TX10 / 1 x TX15 / 1 x TX20 / 1 x TX 25 1 x μαγνητικός αντάπτορας 60 mm μήκος	1	29,90
---	---------	---	---	-------



8	3926204	4932471587 SHOCKWAVE™ IMPACT DUTY Σετ 70 τεμαχίων SHOCKWAVE™ Μύτες : 60 x 25 mm length 1 x PH1 / 2 x PH2, 1 x PZ1 / 3 x PZ2 / 1 x PZ3, 2 x TX10 / 4 x TX15 / 12 x TX20 / 12 x TX25 / 12 x TX30 / 2 x TX40 / 1 x TX50, 1 x TX B07 / 1 x TX B08 / 1 x TX B09 / 1 x TX B010 / 1 x TX B015, 1 x Hex 4 mm / 1 x Hex 5 mm. 12 x 50 mm length 1 x PH2, 1 x PZ1 / 1 x PZ2, 1 x TX10 / 2 x TX15 / 2 x TX20 / 2 x TX25 / 2 x TX30. 2 x SHOCKWAVE™ μαγνητικά καρυδάκια 48 mm: Hex 8 mm / Hex 10 mm. 1 x SHOCKWAVE™ μαγνητικός αντάπτορας 60 mm	1	45,90
---	---------	--	---	-------



9	3926205	4932471588 SHOCKWAVE™ IMPACT DUTY Σετ 75 τεμαχίων SHOCKWAVE™ Μύτες: 60 x 25 mm length 1 x PH1 / 2 x PH2, 1 x PZ1 / 3 x PZ2 / 1 x PZ3, 2 x TX10 / 4 x TX15 / 12 x TX20 / 12 x TX25 / 12 x TX30 / 2 x TX40 / 1 x TX50, 1 x TX B07 / 1 x TX B08 / 1 x TX B09 / 1 x TX B010 / 1 x TX B015, 1 x Hex 4 mm / 1 x Hex 5 mm. 12 x 50 mm length 1 x PH2, 1 x PZ1 / 1 x PZ2, 1 x TX10 / 2 x TX15 / 2 x TX20 / 2 x TX25 / 2 x TX30. 2 x SHOCKWAVE™ μαγνητικά καρυδάκια 48 mm: Hex 8 mm / Hex 10 mm. 1 x SHOCKWAVE™ μαγνητικός αντάπτορας 60 mm	1	45,90
---	---------	---	---	-------

**Μύτες Shockwave Impact Duty™ / Σετ**

- Λεπτός σχεδιασμός
- Οδηγός - συγκρατητής μυτών με επεκτάσιμο κομμάτι για να συγκρατεί με ασφάλεια τις μακριές βίδες. Συνολικό μήκος 110 mm
- Εμπρόσθιο χερούλι με υποδοχή για μύτες
- Μεταλλικός απογυμνωτής καλωδίων για Ø 0.75 / 1.0 / 1.5 / 2.5 mm²
- Φτιάχνει συρματοθηλιές (βρόχους) έως 5 mm²



A/A	Κωδικός εργοστασίου	Περιγραφή	Συνολικό μήκος A mm	Συσκευασία τεμάχια	Τιμή σετ (€)
3900811	4932430910	Σετ 12 τεμαχίων - μύτες Shockwave 1 x PH2, 1 x PZ1 / 2 x PZ2 / 1 x PZ3, 1 x TX15 / 1 x TX20 / 2 x TX25 / 1 x TX30 / 1 x TX40 1 x drive guide αντάπτορας 76 mm μήκος	25	1	17,50

**Αντάπτορες μαγνητικοί 1/4" για μύτες**

- Προσαρμοσμένη κατασκευή απο χάλυβα και θερμική επεξεργασία για μέγιστη αντοχή και ευελιξία.
- Βελτιστοποιημένη ζώνη SHOCK ZONE™ απορροφά έως και 3X μεγαλύτερη ροπή για περισσότερη αντίσταση στις κρούσεις.
- Ισχυρή μαγνητική μύτη για κράτημα ασφαλείας.
- Εξάγωνη υποδοχή 1/4" (DIN 3126 - E 6.3).
- Κατάλληλες για εφαρμογές κρούσης και υψηλής ροπής.

A/A	Κωδικός εργοστασίου	Περιγραφή	Συνολικό μήκος A mm	Συσκευασία τεμάχια	Τιμή τμχ (€)	
1	3921089	4932352406	Μαγνητικός αντάπτορας	60 mm	1	5,35
2	3921370	4932430478	Συσκευασία 100 τεμαχίων	60 mm	1	-
3	3926206	4932471822	Μαγνητικός αντάπτορας extra μήκους, 152 mm	152 mm	1	5,99
4	3926015	4932471823	Μαγνητικός αντάπτορας extra μήκους, 305 mm	305 mm	1	7,30



## Αντάπτορες με μηχανισμό κλειδώματος

- Προσαρμοσμένο κράμα χάλυβα - Milwaukee τύπος μίγματος χάλυβα κάνει τους αντάπτορες ανθεκτικότερους στους κραδασμούς απο τις κρούσεις.
- Βελτιστοποιημένη SHOCK ZONE™ ζώνη απόσβεσης κραδασμών απορροφά έως και 3X περισσότερη ροπή.
- Διπλός εσωτερικός μαγνήτης διασφαλίζει μαγνητική συγκράτηση των μυτών.
- Αυτόματο-κλειδώμα - Απελευθέρωση μύτης με το ένα χέρι.
- 1/4" Εξάγωνη υποδοχή (DIN 3126 - E 6.3).
- Κατάλληλες για εφαρμογές κρούσης και υψηλής ροπής.

A/A	Κωδικός εργοστασίου	Περιγραφή	Συνολικό μήκος A mm	Συσκευασία τεμάχια	Τιμή τμχ (€)
① 3924227	4932459398	Αντάπτορας κλειδώματος μήκους	73	1	8,99
② 3926207	4932471824	Αντάπτορας κλειδώματος μήκους	152	1	12,99
③ 3926208	4932471825	Αντάπτορας κλειδώματος μήκους	305	1	14,90



## Καρυδάκι αντάπτορας - Εξάγωνη υποδοχή

A/A	Κωδικός εργοστασίου	Περιγραφή	Συνολικό μήκος mm	Συσκευασία τεμάχια	Τιμή τμχ (€)
① 3926016	4932471826	Αντάπτορας 1/4" Hex. - 1/4" καρέ Din 3126 - E 6.3	50	1	2,38
② 3926757	4932478054	Αντάπτορας 1/4" Hex. - 3/8" καρέ Din 3126 - E 6.3	50	1	3,98
③ 3926209	4932471827	Αντάπτορας 1/4" Hex. - 1/2" καρέ Din 3126 - E 6.3	50	1	2,75

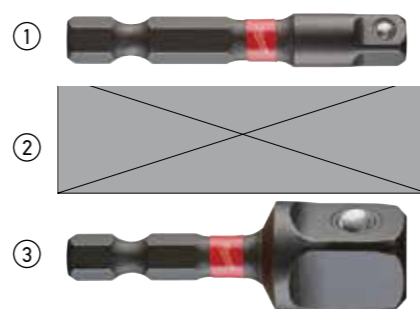

## Καρυδάκια μαγνητικά 1/4"

- Χάλυβας προσαρμοσμένη μηχανικής και θερμική επεξεργασία για μέγιστη δύναμη και εξαιρετική αντοχή.
- Ισχυρός μαγνήτης για ασφαλής συγκράτηση.
- Υποδοχή: Εξάγωνη 1/4" (DIN 3126 - E 6.3).
- Ιδανικό για υψηλές ροπές και εφαρμογές κρούσης.

A/A	Κωδικός εργοστασίου	Μέγεθος mm AF (Πλάτος)	Διατομή Βίδας	Συνολικό μήκος A mm	Συσκευασία τεμάχια	Τιμή τμχ (€)
3984560	4932352536	5.5	M3	65	1	-
3984561	4932352537	6.0	M 3.5	65	1	-
3984562	4932352538	1/4"	-	65	1	-
3984563	4932352539	7.0	M4	65	1	-
3984564	4932352540	5/16"	-	65	1	-
3984565	4932352541	8.0	M5	65	1	-
3984523	4932352542	3/8"	-	65	1	-
3920400	4932352543	10	M6	65	1	-
3984566	4932352544	12	M7	65	1	-
3984541	4932352545	13	M8	65	1	-
3984567	4932352546	17	M10	65	1	-
① 3950064	4932352822	Σετ 5 τεμαχίων Περιλαμβάνει καρυδάκια: 7 / 8 / 10 / 12 / 13 mm			1	-



## Εξάρτημα γωνιακής κεφαλής

- Το εξάρτημα γωνιακής κεφαλής είναι ένα χρήσιμο αξεσουάρ για εφαρμογές βιδώματος ή τρυπήματος σε περιορισμένους, δύσκολα προσβάσιμους χώρους.
- Βαθμονόμηση κρούσης: Κατάλληλο για χρήση με τα τελευταία 18V κρουστικά κατσαβίδια καθώς και με τα επαναφορτιζόμενα δραπανοκατσαβίδια.
- Εσωτερική ζώνη απορρόφησης κραδασμών SHOCK ZONE™ και εξελιγμένος σχεδιασμός γριναζιών για άριστη μετάδοση ισχύος και αντοχή στις κρούσεις.
- Για όλα τα 1/4" Hex αξεσουάρ βιδώματος και τρυπήματος.
- Συμπαγής σχεδιασμός: με μόλις 36 mm ύψος και πραγματική γωνία 90° που επιτρέπει πρόσβαση σε περιορισμένους χώρους.
- Εργονομική λαστιχένια επικάλυψη για ασφάλεια και άνετο χειρισμό.
- Η συσκευασία περιέχει 1 x εξάρτημα γωνιακής κεφαλής και 10 x μύτες 25 mm

### ΜΟΛΙΣ 36 MM ΥΨΟΣ

ΑΡΙΣΤΗ ΠΡΟΣΒΑΣΗ ΚΑΤΑ ΤΟ ΤΡΥΠΗΜΑ Ή ΒΙΔΩΜΑ ΣΕ ΠΕΡΙΟΡΙΣΜΕΝΟΥΣ ΧΩΡΟΥΣ

### ΜΑΓΝΗΤΙΚΗ ΥΠΟΔΟΧΗ

ΕΥΚΟΛΟ ΣΤΗΝ ΧΡΗΣΗ, ΓΙΑ ΤΡΥΠΑΝΙΑ ΚΑΙ ΜΥΤΕΣ ΜΕ ΕΞΑΓΩΝΗ ΥΠΟΔΟΧΗ 1/4"

### ΛΑΣΤΙΧΕΝΙΑ ΕΠΙΚΑΛΥΨΗ

ΑΣΦΑΛΕΣ ΚΡΑΤΗΜΑ ΠΟΥ ΔΕΝ ΖΕΣΤΑΙΝΕΤΑΙ ΚΑΤΑ ΤΗΝ ΔΙΑΡΚΕΙΑ ΕΡΓΑΣΙΑΣ

### ΕΣΩΤΕΡΙΚΗ ΖΩΝΗ ΑΠΟΡΡΟΦΗΣΗΣ ΚΡΑΔΑΣΜΩΝ (SHOCK ZONE™)

ΖΩΝΗ ΑΠΟΡΡΟΦΗΣΗΣ ΚΡΑΔΑΣΜΩΝ ΔΟΚΙΜΑΣΜΕΝΗ ΜΕ ΒΑΡΕΩΣ ΤΥΠΟΥ ΕΡΓΑΛΕΙΑ 18V - ΜΕΓ. ΡΟΠΗ ΒΙΔΩΜΑΤΟΣ 226 NM, ΜΕΓ. ΤΑΧΥΤΗΤΑ ΧΩΡΙΣ ΦΟΡΤΙΟ 3.600 RPM



### ΕΞΑΓΩΝΗ ΥΠΟΔΟΧΗ 1/4"

ΣΥΝΕΡΓΑΖΕΤΑΙ ΜΕ ΠΑΛΜΙΚΑ ΚΑΤΣΑΒΙΔΙΑ ΑΛΛΑ ΚΑΙ ΜΕ ΔΡΑΠΑΝΟΚΑΤΣΑΒΙΔΑ

A/A	Κωδικός εργοστασίου	Περιγραφή	Συσκευασία τεμάχια	Τιμή τμχ (€)
3903086	4932471274	ΠΑΡΑΔΙΔΕΤΑΙ ΣΕ ΒΛΙΣΤΕΡ ΜΕ 10 ΤΕΜΑΧΙΑ ΜΥΤΕΣ ΤΩΝ 25 MM: 1 X PH2, 1 X PZ1, 2 X PZ2, 1 X PZ3, 1 X TX10, 1 X TX15, 1 X TX20, 1 X TX25, 1 X TX30	1	24,90



## KNUCKLE™ Γωνιακή κεφαλή για μύτες

- Αντοχή κρούσης.
- Μπορεί να χρησιμοποιηθεί σε δραπανοκατσαβίδο με ή χωρίς κρούση.
- Βολικό και εύχρηστο αξεσουάρ.
- Ιδανικό για περιορισμένους χώρους εργασίας.
- Συμπαγής και μεταλλική κατασκευή που απορροφά τις κρούσεις. Θέσεις 0° και 30°. 1/4" Εξάγωνη υποδοχή που τοποθετείται κατευθείαν στο τσοκ και αποφεύγετε τυχόν ολίσθηση.
- Κατάλληλο για χρήση με παλμικά κατσαβίδια 1/4", με έως και 180 Nm ροπή.

\* Ύψος όταν η γωνία κλίσης είναι 30°

A/A	Κωδικός εργοστασίου	Περιγραφή	Συσκ. τεμάχια	Τιμή τμχ (€)
3924230	4932459781	Knuckle™ 1 x Knuckle™, 1 x PH1 / 2 x PH2, 1 x PZ1 / 2 x PZ2 / 1 x PZ3, 1 x TX15 / 1 x TX20 / 1 x TX25.	1	24,50



## Γωνιακή κεφαλή OSD2

Η γωνιακή κεφαλή OSD 2 είναι η ιδανική λύση για όλες τις εφαρμογές βιδώματος και τρυπήματος σε περιορισμένους χώρους.



A/A	Κωδικός εργοστασίου	Περιγραφή	Συσκ. τεμάχια	Τιμή τμχ (€)
① 3900222	4932352320	OSD 2	1	69,50
② 3900221	4932352321	Εκθετήριο πάγκου 6 τεμαχίων Περιλαμβάνει 6 x OSD	1	-

## ΜΥΤΕΣ



- Οι πλευρές είναι κατασκευασμένες στις ακριβείς προδιαγραφές διασφαλίζοντας μειωμένη φθορά.
- Η ακμή υπόκειται σε μια ειδική διαδικασία σκλήρυνσης με θερμοκρασίες έως και 870°C.
- Το αποτέλεσμα είναι μια μύτη με σκληρότητα των 60 HRC.
- Αυτή η επιπλέον σκληρή ακμή εγγυάται μεγάλη διάρκεια ζωής κάτω από συνεχή χρήση.
- Το σώμα είναι κατασκευασμένο από το υψηλότερης ποιότητας Ευρωπαϊκό ασάλι S2. Η μετάφραση της 'Ποιότητας'.
- Όλες οι μύτες έχουν χαραγμένο με λείζερ το σήμα Milwaukee και την υποδοχή της ακμής για εύκολη αναγνώριση.

Περιγραφή	A/A	Κωδικός εργοστασίου	Τύπος	Συνολικό μήκος mm	Συσκευασία τεμάχια	Τιμή τμχ (€)
<b>Phillips</b> 	3922055	4932399586	PH 1	25	25	9,50
	3922056	4932399587	PH 2	25	25	9,50
	3922057	4932399588	PH 3	25	25	9,50
<b>Pozidrive</b> 	3922058	4932399589	PZ 1	25	25	9,50
	3922059	4932399590	PZ 2	25	25	9,50
	3922060	4932399591	PZ 3	25	25	9,50
<b>Torx</b> 	3922061	4932399594	TX 10	25	25	11,50
	3922062	4932399595	TX 15	25	25	11,50
	3922063	4932399596	TX 20	25	25	11,50
	3922064	4932399597	TX 25	25	25	11,50
	3922065	4932399599	TX 30	25	25	11,50
	3922066	4932399600	TX 40	25	25	11,50

## ΣΕΤ ΜΥΤΕΣ

- Αυτές οι υψηλής ποιότητας κασετίνες στοχεύουν στους επαγγελματίες και είναι διαθέσιμες σε 3 διαφορετικές εκδόσεις.
- Λεπτός σχεδιασμός τσέπης: 115 mm x 65 mm x 15 mm.
- Ασφαλές σύστημα συγκράτησης: εύκολο άνοιγμα και κλείσιμο.
- Επιπλέον πλευρικός χώρος δέχεται μύτες 50 mm ή τρυπάνια.
- Μπροστινό άνοιγμα που προστατεύει τις μύτες από την σκόνη.
- Υψηλής ποιότητας μύτες σκληρότητας 60 HRC και εξάγωνη υποδοχή 1/4".
- Οι μύτες 25 mm κατασκευάζονται σύμφωνα με DIN 3126 – C 6.3.
- Οι μύτες 50 mm κατασκευάζονται σύμφωνα με DIN 3126 – E 6.3.
- Μαγνητικός αντάπτορας με συμπλέκτη γρήγορης απελευθέρωσης.

A/A	Κωδικός εργοστασίου	Περιγραφή	Συσκευασία τεμάχια	Τιμή σεν (€)
① 3922070	4932399513	Μύτες Σεν 12 τεμαχίων Περιέχει: 25 mm: SL 0.8 x 5.5 mm x 1 / PH1 x 1 / PH2 x 2 / PH3 x 1 / PZ1 x 1 / PZ2 x 2 / PZ3 x 1 50 mm: PH2 x 1 / PZ2 x 1 Μαγνητικός αντάπτορας	1	18,90



## ΜΥΤΕΣ / ΣΕΤ

A/A	Κωδικός εργοστασίου	Περιγραφή	Συσκευασία τεμάχια	Τιμή τμχ (€)
① 3920576	4932352068	Σεν 35 τεμαχίων 25mm : 2 x PH1, 3 x PH2, 2 x PH3, 2 x PZ1, 3 x PZ2, 2 x PZ3 2 x TX10, 2 x TX15, 3 x TX20, 3 x TX25, 2 x TX30, 2 x TX40, 1 x 1/4"	1	17,90
② 3980202	4932352747	Εξάγωνο μαγνητικό αντάπτορα 50mm 1 x PH1, 1 x PH2, 1 x PZ1, 1 x PZ2, 1 x TX20, x TX25 Σεν 27 τεμαχίων 25mm : PH 1 x 2 / PH 2 x 2 / PH 3 x 1, PZ 1 x 2 / PZ 2 x 4 / PZ 3 x 2, TX 10 x 2 / TX 15 x 3 / TX 20 x 3, TX 25 x 3 / TX 30 x 1 / TX 40 x 1. Μαγνητικός αντάπτορας	1	27,50



## Αντάπτορες μαγνητικοί

A/A	Κωδικός εργοστασίου	Περιγραφή	Συσκευασία τεμάχια	Τιμή τμχ (€)
① 3920145	4932373483	Μαγνητικός αντάπτορας με συμπλέκτη γρήγορης απελευθέρωσης. Συνολικό μήκος 58 mm.	1	7,50
② 3901870	4932430179	Μαγνητικός αντάπτορας γυψοσανίδας.	1	14,50





Με γνώμονα τους πιο εξειδικευμένους επαγγελματίες, η MILWAUKEE® συνεχίζει να αυξάνει την ποικιλία των αξεσουάρ μπουλονόκλειδων για να επιτρέψει περαιτέρω ευελιξία στον χώρο εργασίας. Παράλληλα, η MILWAUKEE® διευρύνει τη σειρά απο καρυδάκια SHOCKWAVE™ IMPACT DUTY, εισάγοντας ακόμη περισσότερα μεγέθη καρτέ στην εκτενή σειρά προϊόντων.



## Καρυδάκια Κρούσης 1/4" μακριά

A/A	Κωδικός εργοστασίου	A	B mm	C mm	D mm	E mm	Διάμετρος σπειρωματος βίδας	Συσκευασία τεμάχια	Τιμή τμχ (€)
3926646	4932472283	1/4"	4	50	3	7.7	M2	1	3,15
3926647	4932472284	1/4"	4.5	50	3.5	8	-	1	3,15
3926648	4932472285	1/4"	5	50	4	8.8	M2.5	1	3,29
3926649	4932472286	1/4"	5.5	50	4.5	9.5	M3	1	3,40
3926650	4932478000	1/4"	6	50	6	9.8	M3.5	1	3,45
3926651	4932478001	1/4"	7	50	6	11.4	M4	1	3,45
3926652	4932478002	1/4"	8	50	7.5	12.5	M5	1	3,65
3926653	4932478003	1/4"	9	50	7.5	13.8	-	1	3,79
3926654	4932478004	1/4"	10	50	9	14.3	M6	1	3,90
3926655	4932478005	1/4"	11	50	11	16.8	M7	1	4,05
3926656	4932478006	1/4"	12	50	12	17.8	-	1	4,19
3926657	4932478007	1/4"	13	50	12	18.8	M8	1	4,19

**Σετ 21 τεμαχίων**

12 x 1/4" καρυδάκια: 4 / 4.5 / 5 / 5.5 / 6 / 7 / 8 / 9 / 10 / 11 / 12 / 13 mm. 50 mm συνολικό μήκος.

① 3920362	4932352862	6 x Μύτες 25 mm μήκος: PH2, PZ2, TX 15, TX20, TX25, TX30	1	89,90
-----------	------------	--	---	-------

1 x αντάπτορας για καρυδάκι 1/4" εξάγωνο σε 1/4" καρτέ  
1 x αντάπτορας για μύτες 1/4" εξάγωνο σε 1/4" καρτέ  
Μαγνητικός αντάπτορας μυτών 60mm



## Καρυδάκια Κρούσης 3/8" κοντά

NEO

A/A	Κωδικός εργοστασίου	A	B mm	C mm	D mm	E mm	Διάμετρος σπειρωματος βίδας	Συσκευασία τεμάχια	Τιμή τμχ (€)
3926660	4932478008	3/8"	8	28	4.8	12.5	M5	1	3,65
3926661	4932478009	3/8"	10	28	5.3	15	M6	1	3,67
3926662	4932478010	3/8"	11	30	5.8	17	-	1	3,69
3926663	4932478011	3/8"	12	30	6.4	18.8	M7	1	4,05
3926664	4932478012	3/8"	13	30	6.9	18.8	M8	1	4,19
3926665	4932478013	3/8"	14	30	7.4	19.8	M9	1	4,19
3926666	4932478014	3/8"	15	30	8	21.8	-	1	4,30
3926667	4932478015	3/8"	16	30	8.5	23.8	-	1	4,65
3926668	4932478016	3/8"	17	32	9.7	23.8	M10	1	4,67
3926669	4932478017	3/8"	18	32	10.9	25.8	-	1	4,80
3926670	4932478018	3/8"	19	32	11.9	25.8	M12	1	5,05
3926671	4932478019	3/8"	21	32	12.9	29.8	-	1	5,67
3926672	4932478020	3/8"	22	32	13.9	31.8	M14	1	5,90
3926658	4932478288	3/8" Σετ καρυδάκια αέρος μακριά 8 τμχ -SHOCKWAVE™ 8 x 3/8" καρυδάκια αέρος μακριά: 8, 10, 12, 13, 16, 17, 18, 19 mm						1	18,15



## Καρυδάκια Κρούσης 3/8" μακριά

NEO

A/A	Κωδικός εργοστασίου	A	B mm	C mm	D mm	E mm	Διάμετρος σπειρωματος βίδας	Συσκευασία τεμάχια	Τιμή τμχ (€)
3926675	4932478021	3/8"	8	63	4.8	12.5	M5	1	5,67
3926676	4932478022	3/8"	10	63	5.3	15	M6	1	5,67
3926677	4932478023	3/8"	11	63	5.8	17	-	1	6,05
3926678	4932478024	3/8"	12	63	6.4	18.8	M7	1	6,05
3926679	4932478025	3/8"	13	63	6.9	18.8	M8	1	6,05
3926680	4932478026	3/8"	14	63	7.4	19.8	M9	1	6,05
3926681	4932478027	3/8"	15	63	8	21.8	-	1	6,49
3926682	4932478028	3/8"	16	63	8.5	23.8	-	1	6,70
3926683	4932478029	3/8"	17	63	9.7	23.8	M10	1	7,05
3926684	4932478030	3/8"	18	63	10.9	25.8	-	1	7,05
3926685	4932478031	3/8"	19	63	11.9	25.8	M12	1	7,30
3926686	4932478032	3/8"	21	63	12.9	29.8	-	1	7,47
3926687	4932478033	3/8"	22	63	13.9	31.8	M14	1	7,93
3926659	4932478289	3/8" Σετ καρυδάκια αέρος μακριά 8 τμχ -SHOCKWAVE™ 8 x 3/8" καρυδάκια αέρος μακριά: 8, 10, 12, 13, 16, 17, 18, 19 mm						1	25,90



## Καρυδάκια Κρούσης 3/8" - προεκτάσεις

NEO

A/A	Κωδικός εργοστασίου	Ολικό μήκος mm	Περιγραφή	Συσκευασία τεμάχια	Τιμή τμχ (€)
3926812	4932478055	150	3/8" προέκταση - 150 mm	1	7,90
3926813	4932478056	250	3/8" προέκταση - 250 mm	1	11,70



## Καρυδάκια Κρούσης 3/8" - αντάπτορες

NEO

A/A	Κωδικός εργοστασίου	Ολικό μήκος mm	Περιγραφή	Συσκευασία τεμάχια	Τιμή τμχ (€)
3926745	4932478051	37	Αντάπτορας 3/8" Καρέ (F) - 1/2" Καρέ (M)	1	-
3926746	4932478052	32	Αντάπτορας 3/8" Καρέ (F) - 1/4" Καρέ (M)	1	-



## Καρυδάκια Κρούσης 1/2"

NEO

A/A	Κωδικός εργοστασίου	A	B mm	C mm	D mm	E mm	Διάμετρος σπειρωματος βίδας	Συσκευασία τεμάχια	Τιμή τμχ (€)
3926688	4932478034	1/2"	8	38	4.8	14.5	M5	1	3,10
3926689	4932478035	1/2"	10	38	5.3	17	M6	1	3,20
3926690	4932478036	1/2"	11	38	5.8	18	-	1	3,30
3926691	4932478037	1/2"	12	38	6.4	19	M7	1	3,50
3926692	4932478038	1/2"	13	38	6.9	20	M8	1	3,70
3926693	4932478039	1/2"	14	38	7.4	22	M9	1	3,80
3926694	4932478040	1/2"	15	38	8.0	23.4	-	1	3,90
3926695	4932478041	1/2"	16	38	8.5	23.8	-	1	3,95
3926696	4932478042	1/2"	17	38	9.7	25.8	M10	1	4,00
3926697	4932478043	1/2"	18	38	10.9	25.8	-	1	4,20
3926698	4932478044	1/2"	19	40	12.4	27.8	M12	1	4,30
3926699	4932478045	1/2"	21	40	12.9	29.8	-	1	4,50
3926700	4932478046	1/2"	22	42	13.9	31.8	M14	1	4,70
3926701	4932478047	1/2"	24	44	14.9	33.8	M16	1	4,90
3926702	4932478048	1/2"	27	46	15.9	37.8	M18	1	5,90
3926703	4932478049	1/2"	30	46	18.1	41.8	M20	1	6,90
3926704	4932478050	1/2"	32	46	18.8	43.8	M22	1	8,50

① 3926673	4932478290	<b>1/2" Σετ καρυδάκια αέρος κοντά 11 τμχ -SHOCKWAVE™</b> 9 x 1/2" καρυδάκια αέρος κοντά: 10, 12, 13, 16, 17, 18, 19, 21, 24 mm 1 x Αντάπτορας 1/4" Εξάγωνο >1/2" Καρέ, 1 x 1/2" Προέκταση 150 mm			1	50,00
-----------	------------	---	--	--	---	-------



## Καρυδάκια Κρούσης 1/2" Μακριά

- Ο χάλυβας για χρήση κρούσης (Χρώμιο-Μολυβδαίνιο) είναι υψηλής ποιότητας κράμα μετάλλων που παρέχει μέγιστη δύναμη και αντοχή.
- Τέλεια προσαρμογή χάρις τα 6 σημεία συγκράτησης.
- Στρογγυλεμένες άκρες επιτρέπουν την μεταφορά της ροπής κατά μήκος των τοιχωμάτων αντί να παράγουν πίεση στα σημεία ή τις γωνίες.
- Λεπτό προφίλ παρέχει πρόσβαση σε στενούς χώρους.
- Προφίλ μεγάλου βάθους παρέχει χώρο για προεξέχων μπουλόνια.
- Το μέγεθος χαράζεται με laser, για εύκολη αναγνώριση και για να μην φθεیرهται.

A/A	Κωδικός εργοστασίου	A	B mm	C mm	D mm	E mm	Διάμετρος σπειρωματος βίδας	Συσκευασία τεμάχια	Τιμή τμχ (€)
3921355	4932352847	1/2"	8	78	12	15	M5	1	6,10
3921356	4932352848	1/2"	10	78	12	17	M6	1	6,15
3921357	4932352849	1/2"	11	78	12	18	-	1	6,45
3921358	4932352850	1/2"	12	78	12	19	M7	1	6,45
3921359	4932352851	1/2"	13	78	12	20	M8	1	6,80
3921360	4932352852	1/2"	14	78	15	22	M9	1	6,90
3926210	4932471737	1/2"	15	78	15	23.4	-	1	6,90
3921361	4932352853	1/2"	16	78	15	23.8	-	1	7,00
3921362	4932352854	1/2"	17	78	18	25.8	M10	1	7,15
3921363	4932352855	1/2"	19	78	21	27.8	M12	1	7,90
3921364	4932352856	1/2"	21	78	24	29.8	-	1	8,50
3926211	4932471166	1/2"	22	78	24	29.8	M14	1	8,90
3921365	4932352857	1/2"	24	78	24	33.8	M16	1	9,95
3921366	4932352858	1/2"	27	78	24	37.8	M18	1	11,70
3921367	4932352859	1/2"	30	78	24	41.8	M20	1	14,20
3921368	4932352860	1/2"	32	78	24	43.8	M22	1	15,70

① 3920366	4932352861	<b>Σετ 10 τεμαχίων</b> <b>Καρυδάκια 1/2" Περιλαμβάνει καρυδάκια:</b> 8 / 10 / 11 / 12 / 13 / 14 / 16 / 17 / 19 / 21 mm.			1	89,90
-----------	------------	---	--	--	---	-------

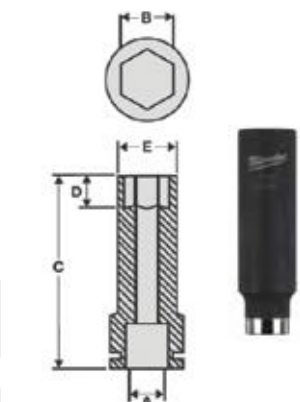

## 1/2" ΣΕΤ ΚΑΡΥΔΑΚΙΑ ΑΥΤΟΚΙΝΗΣΗΣ

A/A	Κωδικός εργασασίου	Περιγραφή	Συσκευασία τεμάχια	Τιμή σετ (€)
3900978	4932451568	<b>Σετ 3 τεμαχίων</b> Καρυδάκια αυτοκίνησης, 17, 19 και 21 mm υποδοχής 1/2".	1	36,50

**NEO**

## 1/2" ΚΡΟΥΣΤΙΚΑ ΚΑΡΥΔΑΚΙΑ - ΠΡΟΕΚΤΑΣΕΙΣ

A/A	Κωδικός εργασασίου	Περιγραφή	Ολικό μήκος mm	Συσκευασία τεμάχια	Τιμή τμχ (€)
3926814	4932478057	1/2" προέκταση - 150 mm	150	1	-
3926815	4932478058	1/2" προέκταση - 250 mm	250	1	-

**NEO**

## 1/2" ΚΡΟΥΣΤΙΚΑ ΚΑΡΥΔΑΚΙΑ - ΑΝΤΑΠΤΟΡΕΣ

A/A	Κωδικός εργασασίου	Περιγραφή	Ολικό μήκος mm	Συσκευασία τεμάχια	Τιμή τμχ (€)
① 3926212	4932471828	Αντάπτορας: 1/2" καρέ - 1/4" Hex Για να δέχεται μύτες Βιδώματος	50	1	20,50
② 3926747	4932478053	Αντάπτορας: 1/2" καρέ - 3/8" καρέ	38	1	-

**NEO**

## 1/2" ΚΡΟΥΣΤΙΚΑ ΚΑΡΥΔΑΚΙΑ - TORX ΜΑΚΡΙΑ

Μονοκόμματο σχέδιο TX εξάρτημα και υποδοχή με 1/2" εσωτερική τετραγωνική υποδοχή σύμφωνα με DIN 3121/ ISO 1174-2. Κατάλληλο για εφαρμογές στερέωσης υψηλότερης ροπής, ταιριάζει απευθείας σε εργαλεία κρούσης 1/2".

A/A	Κωδικός εργασασίου	Περιγραφή	Υποδοχή εργαλείου	Συσκευασία τεμάχια	Τιμή τμχ (€)
3926748	4932478059	1/2" Καρυδάκι αέρος TORX μακρύ TX30	1/2" καρέ	1	9,79
3926749	4932478060	1/2" Καρυδάκι αέρος TORX μακρύ TX40	1/2" καρέ	1	9,79
3926750	4932478061	1/2" Καρυδάκι αέρος TORX μακρύ TX45	1/2" καρέ	1	9,79
3926751	4932478062	1/2" Καρυδάκι αέρος TORX μακρύ TX50	1/2" καρέ	1	9,79

**NEO**

## 1/2" ΚΡΟΥΣΤΙΚΑ ΚΑΡΥΔΑΚΙΑ - ALLEN ΜΑΚΡΙΑ

Μονοκόμματο σχέδιο HEX εξάρτημα και υποδοχή με 1/2" εσωτερική τετραγωνική υποδοχή σύμφωνα με DIN 3121/ ISO 1174-2. Κατάλληλο για εφαρμογές στερέωσης υψηλότερης ροπής, ταιριάζει απευθείας σε εργαλεία κρούσης 1/2".

A/A	Κωδικός εργασασίου	Περιγραφή	Υποδοχή εργαλείου	Συσκευασία τεμάχια	Τιμή σετ (€)
3926752	4932478063	1/2" Καρυδάκι αέρος ALLEN μακρύ HEX5	1/2" καρέ	1	9,75
3926753	4932478064	1/2" Καρυδάκι αέρος ALLEN μακρύ HEX6	1/2" καρέ	1	9,75
3926754	4932478065	1/2" Καρυδάκι αέρος ALLEN μακρύ HEX8	1/2" καρέ	1	9,75
3926755	4932478066	1/2" Καρυδάκι αέρος ALLEN μακρύ HEX10	1/2" καρέ	1	10,50
3926816	4932478067	1/2" Καρυδάκι αέρος ALLEN μακρύ HEX12	1/2" καρέ	1	12,50



## 3/4" SHOCKWAVE™ IMPACT DUTY Καρυδάκια κρούσης - μακριά

- Τα καρυδάκια SHOCKWAVE™ IMPACT DUTY (Χρωμίου-Μολυβδαίνιου) αποτελούνται από υψηλής ποιότητας κράμα χάλυβα που παρέχει απόλυτη αντοχή και ανθεκτικότητα.
- Σύμφωνα με το DIN 3129 / ISO 2725-2, εσωτερική κίνηση καρέ σύμφωνα με DIN 3121 / ISO 1174-2. 6 σημεία πρόσκρουσης για τοποθέτηση ακριβείας.
- Οι χωνευτές γωνίες επιτρέπουν τη μεταβίβαση της ροπής στρέψης στις επίπεδες επιφάνειες της υποδοχής αντί να προκαλεί τάση στα σημεία ή στις γωνίες.
- Η κατασκευή των βαθιών τοιχωμάτων παρέχει διάκενο για τα προεξέχοντα μπουλόνια.
- Χάραξη μεγέθους με λείζερ για εύκολη αναγνώριση και να μην φθίρεται.

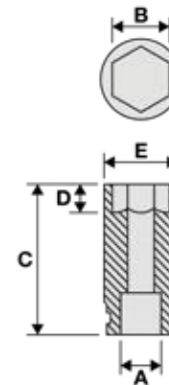

A/A	Κωδικός εργασασίου	A	B mm	C mm	D mm	E mm	Για σπείρωμα κοχλία	Συσκευασία τεμάχια	Τιμή τμχ (€)
3926213	4932471642	3/4"	17	90	38	30	M10	1	-
3926214	4932471643	3/4"	19	90	38	33	M12	1	-
3926215	4932471644	3/4"	21	90	38	35	-	1	37,50
3926216	4932471645	3/4"	22	90	38	37	M14	1	-
3926217	4932471646	3/4"	24	90	38	39	M16	1	-
3926218	4932471647	3/4"	27	90	38	43	M18	1	-
3926219	4932471648	3/4"	30	90	38	46	M20	1	37,50
3926220	4932471649	3/4"	32	90	38	49	M22	1	-
3926221	4932471650	3/4"	33	90	38	51	-	1	-
3926222	4932471651	3/4"	36	90	38	54	M24	1	42,70
3926223	4932471652	3/4"	41	90	38	60	M27	1	-
3926224	4932471653	3/4"	46	90	38	66	M30	1	-
3926225	4932471654	3/4"	50	90	38	71	M33	1	-



## Καρυδάκια αέρος 3/4" - προεκτάσεις

- Προεκτάσεις αέρος για διευκόλυνση της πρόσβασης σε περιορισμένους χώρους.
- Οι προεκτάσεις SHOCKWAVE™ IMPACT DUTY (Χρωμίου-Μολυβδαίνιου) αποτελούνται από υψηλής ποιότητας κράμα χάλυβα που παρέχει απόλυτη αντοχή και ανθεκτικότητα.

A/A	Κωδικός εργασασίου	Ολικό μήκος mm	Περιγραφή	Συσκευασία τεμάχια	Τιμή τμχ (€)
3926226	4932471655	150	3/4" προέκταση - 150 mm	1	-
3926227	4932471656	250	3/4" προέκταση - 250 mm	1	-



## Καρυδάκια κρούσης 3/4" - μετατροπείς

A/A	Κωδικός εργασασίου	Ολικό μήκος mm	Περιγραφή	Συσκευασία τεμάχια	Τιμή τμχ (€)
3926228	4932471657	56	Αντάπτορας: 3/4" καρέ - 1/2" καρέ	1	-
3926229	4932471658	63	Αντάπτορας: 3/4" καρέ - 1" καρέ	1	-



## Καρυδάκια κρούσης 3/4" - αξεσουάρ ασφαλείας

A/A	Κωδικός εργασασίου	Περιγραφή	Συσκευασία τεμάχια	Τιμή τμχ (€)
① 3926230	4932471659	3/4" O-ring για καρυδάκια 17-49 mm	1	3,65
① 3926231	4932471660	3/4" O-ring για καρυδάκια 50-70 mm	1	3,90
② 3926232	4932471661	3/4" φουρκέτα σύνδεσης για καρυδάκια 17-49 mm	1	3,09
② 3926233	4932471662	3/4" φουρκέτα σύνδεσης για καρυδάκια 50-70 mm	1	3,90



## SHOCKWAVE™ IMPACT DUTY™

### Καρυδάκια κρούσης 1"

- Τα καρυδάκια SHOCKWAVE™ IMPACT DUTY (Χρωμίου-Μολυβδαίνιου) αποτελούνται από υψηλής ποιότητας κράμα χάλυβα που παρέχει απόλυτη αντοχή και ανθεκτικότητα.
- Σύμφωνα με το DIN 3129 / ISO 2725-2, εσωτερική κίνηση καρέ σύμφωνα με DIN 3121 / ISO 1174-2. 6 σημεία πρόσκρουσης για τοποθέτηση ακριβείας.
- Οι χωνευτές γωνίες επιτρέπουν τη μεταβίβαση της ροπής στρέψης στις επίπεδες επιφάνειες της υποδοχής αντί να προκαλεί τάση στα σημεία ή στις γωνίες.
- Χάραξη μεγέθους με λείζερ για εύκολη αναγνώριση και να μην φθίρειται.

A/A	Κωδικός εργοστασίου	A	B mm	C mm	D mm	E mm	Για σπείρωμα κοιλία	Συσκευασία τεμάχια	Τιμή τμχ (€)
3926234	4932471663	1"	27	58	14	46	M18	1	29,50
3926235	4932471664	1"	30	60	16	49	M20	1	30,90
3926236	4932471665	1"	32	61	19	53	M22	1	31,50
3926237	4932471666	1"	33	61	19	54	-	1	33,50
3926238	4932471667	1"	36	65	19	57	M24	1	34,90
3926239	4932471668	1"	41	65	23	63	M27	1	45,50
3926240	4932471669	1"	46	74	23	69	M30	1	49,90
3926241	4932471670	1"	50	74	26	74	M33	1	54,90
3926242	4932471671	1"	55	85	28	81	M36	1	67,90
3926243	4932471672	1"	60	89	31	87	M39	1	95,00
3926244	4932471673	1"	65	93	32	93	M42	1	99,00
3926245	4932471674	1"	70	98	35	99	M45	1	115,00

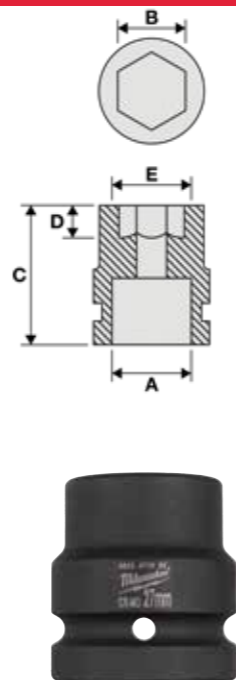

### Καρυδάκια κρούσης 1" - προεκτάσεις

- Προεκτάσεις αέρος για διευκόλυνση της πρόσβασης σε περιορισμένους χώρους.
- Οι προεκτάσεις SHOCKWAVE™ IMPACT DUTY (Χρωμίου-Μολυβδαίνιου) αποτελούνται από υψηλής ποιότητας κράμα χάλυβα που παρέχει απόλυτη αντοχή και ανθεκτικότητα.

A/A	Κωδικός εργοστασίου	Ολικό μήκος mm	Περιγραφή	Συσκευασία τεμάχια	Τιμή σετ (€)
3926246	4932471675	175	1" προέκταση - 175 mm	1	-
3926247	4932471676	300	1" προέκταση - 300 mm	1	-



### Καρυδάκια κρούσης 1" - μετατροπείς

- Μετατροπέας για καρυδάκια σύμφωνα με το DIN 3121 / ISO 1174 με μπίλια ασφάλισης. 1" μειωτήρας (F) ώστε να δέχεται διαφορετικά μεγέθη καρέ (M), κάνοντας το ήδη υπάρχον σύστημα πιο ευέλικτο στην χρήση.
- Οι μειωτήρες SHOCKWAVE™ IMPACT DUTY (Χρωμίου-Μολυβδαίνιου) αποτελούνται από υψηλής ποιότητας κράμα χάλυβα που παρέχει απόλυτη αντοχή και ανθεκτικότητα.

A/A	Κωδικός εργοστασίου	Ολικό μήκος mm	Περιγραφή	Συσκευασία τεμάχια	Τιμή σετ (€)
3926248	4932471677	75	Αντάπτορας: 1" καρέ - 3/4" καρέ	1	-



### Καρυδάκια κρούσης 1" - αξεσουάρ ασφαλείας

Αξεσουάρ φουρκέτα και o-ring για ασφάλιση στα καρυδάκια 1"

A/A	Κωδικός εργοστασίου	Περιγραφή	Συσκευασία τεμάχια	Τιμή σετ (€)
3926249	4932471678	1" O-ring	1	3,50
3926250	4932471679	1" φουρκέτα σύνδεσης	1	-

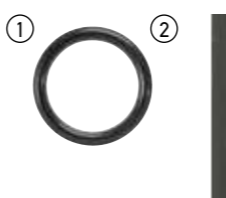

## Καρφιά



EN 14592 / EUROCODE 5

A/A	Κωδικός εργοστασίου	Τύπος	Διαμέτρηση	Διαστάσεις mm	Μήκος mm	Γωνία καρφιού	Υλικό	Συσκ. τεμάχια	Τιμή τμχ (€)
3905907	4932459124	① Βελονάκια	18	1,0 x 1,25	16	0°	Επίστρωση ρυτίνης. Γαλβανιζέ	10,000	22,90
3905908	4932459125		18	1,0 x 1,25	19	0°	Επίστρωση ρυτίνης. Γαλβανιζέ	10,000	25,90
3905909	4932459126		18	1,0 x 1,25	25	0°	Επίστρωση ρυτίνης. Γαλβανιζέ	5,000	-
3905910	4932459127		18	1,0 x 1,25	30	0°	Επίστρωση ρυτίνης. Γαλβανιζέ	5,000	16,50
3905911	4932459128		18	1,0 x 1,25	32	0°	Επίστρωση ρυτίνης. Γαλβανιζέ	5,000	16,90
3905912	4932459129		18	1,0 x 1,25	40	0°	Επίστρωση ρυτίνης. Γαλβανιζέ	5,000	18,90
3905913	4932459130		18	1,0 x 1,25	45	0°	Επίστρωση ρυτίνης. Γαλβανιζέ	4,000	16,50
3905914	4932459131		18	1,0 x 1,25	50	0°	Επίστρωση ρυτίνης. Γαλβανιζέ	4,000	17,90
3905915	4932459132		18	1,0 x 1,25	16	0°	Ανοξειδωτα	10,000	65,00
3905916	4932459133		18	1,0 x 1,25	19	0°	Ανοξειδωτα	10,000	72,00
3905917	4932459134		18	1,0 x 1,25	25	0°	Ανοξειδωτα	5,000	39,90
3905918	4932459135		18	1,0 x 1,25	30	0°	Ανοξειδωτα	5,000	-
3905919	4932459136	18	1,0 x 1,25	32	0°	Ανοξειδωτα/ Δεν σκουριάζει	5,000	49,90	
3905920	4932459137	18	1,0 x 1,25	40	0°	Ανοξειδωτα/ Δεν σκουριάζει	5,000	-	
3905921	4932459138	18	1,0 x 1,25	45	0°	Ανοξειδωτα	4,000	51,50	
3905922	4932459139	18	1,0 x 1,25	50	0°	Ανοξειδωτα	4,000	55,00	
3905923	4932459140	② Βελονάκια	16	1.36 x 1.65	32	20°	Γαλβανιζέ	2,000	-
3905924	4932459141		16	1.36 x 1.65	38	20°	Γαλβανιζέ	2,000	16,90
3905925	4932459142		16	1.36 x 1.65	45	20°	Γαλβανιζέ	2,000	-
3905926	4932459143		16	1.36 x 1.65	50	20°	Γαλβανιζέ	2,000	18,90
3905927	4932459144		16	1.36 x 1.65	64	20°	Γαλβανιζέ	2,000	24,50
3926817	4932478396		-	ø 2.8	50	34°	Ring Shank	4,000	75,00
3926818	4932478397	-	ø 2.8	63	34°	Ring Shank	4,000	95,00	
3926819	4932478398	-	ø 2.8	75	34°	Ring Shank	4,000	109,00	
3926820	4932478399	③ D head nails for M18FFN	-	ø 2.8	80	34°	Ring Shank	3,000	90,00
3926821	4932478400		-	ø 3.1	90	34°	Ring Shank	3,000	123,00
3926822	4932478401		-	ø 2.8	63	34°	Ring Shank. Γαλβανιζέ	4,000	-
3926823	4932478402		-	ø 2.8	75	34°	Ring Shank. Γαλβανιζέ	4,000	127,00
3926824	4932478403		-	ø 3.1	80	34°	Ring Shank. Γαλβανιζέ	3,000	127,00
3926825	4932478404		-	ø 3.1	90	34°	Ring Shank. Γαλβανιζέ	3,000	145,00

## Δίχαλα

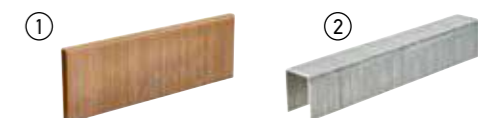

A/A	Κωδικός εργοστασίου	Τύπος	Πλάτος mm	Διαστάσεις mm	Μήκος mm	Υλικό	Συσκ. τεμάχια	Τιμή τμχ (€)
3926826	4932478389	① Δίχαλα για M18FNCS18GS	5.7	1.05 x 1.25	15	Επίστρωση ρυτίνης. Γαλβανιζέ	9,200	32,00
3926827	4932478390		5.7	1.05 x 1.25	20	Επίστρωση ρυτίνης. Γαλβανιζέ	9,200	37,00
3926828	4932478391		5.7	1.05 x 1.25	25	Επίστρωση ρυτίνης. Γαλβανιζέ	4,600	22,00
3926829	4932478392		5.7	1.05 x 1.25	30	Επίστρωση ρυτίνης. Γαλβανιζέ	4,600	25,00
3926830	4932478393		5.7	1.05 x 1.25	32	Επίστρωση ρυτίνης. Γαλβανιζέ	4,600	28,00
3926831	4932478394		5.7	1.05 x 1.25	36	Επίστρωση ρυτίνης. Γαλβανιζέ	4,600	28,50
3927040	4932478395		5.7	1.05 x 1.25	40	Επίστρωση ρυτίνης. Γαλβανιζέ	4,600	-
3905928	4932459145		② Δίχαλα για M12BST	10.6	0,5 x 1,27	6	Γαλβανιζέ	1,200
3905929	4932459146	10.6		0,5 x 1,27	8	Γαλβανιζέ	1,200	4,90
3905930	4932459147	10.6		0,5 x 1,27	14	Γαλβανιζέ	600	3,50



ΠΑΡΟΥΣΙΑΖΟΥΜΕ

# NITRUS CARBIDE™

## TORCH™ NITRUS CARBIDE

### ΚΟΨΤΕ ΣΚΛΗΡΟΤΕΡΑ

Οι SAWZALL® The TORCH™ με NITRUS CARBIDE™ για χυτοσίδηρο και άλλα μασίφ μέταλλα είναι η επόμενη γενιά τεχνολογίας δοντιών καρβιδίου. Η λάμα παρέχει 3 φορές περισσότερη διάρκεια ζωής από τις υπάρχοντες λάμες καρβιδίου για να κάνουν συνεχώς τις πιο δύσκολες αφαιρέσεις χυτοσιδήρου στη δουλειά.

\*έναντι standard λαμών καρβιδίου



## ΔΟΝΤΙΑ ΚΑΡΒΙΔΙΟΥ

ΜΕΓΑΛΗ ΔΙΑΡΚΕΙΑ ΖΩΗΣ. ΚΟΒΟΥΝ ΠΕΡΙΣΣΟΤΕΡΟ. ΚΟΒΟΥΝ ΠΙΟ ΓΡΗΓΟΡΑ



**x50**  
ΜΕΓΑΛΥΤΕΡΗ  
ΔΙΑΡΚΕΙΑ ΖΩΗΣ

Αυτή η λάμα προσφέρει διάρκεια ζωής έως και 50 x περισσότερο από τις τυποποιημένες δι-μεταλλικές λάμες

**1000**  
ΠΑΡΑΠΑΝΩ ΚΟΠΕΣ

Η AX με δόντια καρβιδίου είναι βελτιστοποιημένη για επαναφορτιζόμενη σπαθόσεγα παρέχοντας πάνω από 25% περισσότερες κοπές ανά φόρτιση

**x2**  
ΓΡΗΓΟΡΟΤΕΡΕΣ ΚΟΠΕΣ

Αυτή η λάμα παρέχει έως και 50X ζωή παραπάνω από τις δι-μεταλλικές λάμες

## Μέταλλο: Βαρές τύπου TORCH™ με NITRUS CARBIDE™ NEO

Οι λάμες TORCH™ με δόντια NITRUS CARBIDE™ είναι η επόμενη γενιά τεχνολογίας καρβιδίου. Αυτό το ειδικό μείγμα carbide NITRUS έχει σχεδιαστεί για να κόβει 3 φορές περισσότερο από τις υπάρχουσες τυπικές λάμες δοντιών καρβιδίου.

Κατασκευασμένο με σχεδιασμό 7 Τρι για γρήγορες εκκινήσεις και λείες κοπές, μεγάλες εγκοπές για εύκολη απομάκρυνση υλικού και μοναδικό μείγμα καρβιδίου.

Οι λάμες με NITRUS CARBIDE™ έχουν σχεδιαστεί για να διαρκούν περισσότερο και να κόβουν ταχύτερα σε χυτοσίδηρο / SML σωλήνα και άλλα υψηλής αντοχής σιδηρούχα μέταλλα.

Πάχος σώματος λάμας 1,27 mm για ευθείες κοπές ακριβείας.

Ύψος λάμας 25 mm για βελτιωμένη σταθερότητα και ελάχιστες δονήσεις.

Καλύτερες επιδόσεις σε όλα τα μασίφ υλικά και ειδικότερα σε πλάκες χυτοσιδήρου, ρετάλια και σωληνώσεις αποχέτευσης.

A/A	Κωδικός	Ref. No.	Μήκος λάμας mm	Βήμα οδόντωσης mm	Δόντια ανα ίτσα		Συσκ. τεμάχια	Τιμή σετ (€)
3926839	48005261	-	150	3.6	7		1	34,50
3926848	48005561	-	150	3.6	7		5	139,00
3926838	48005262	-	230	3.6	7		1	39,90
3926849	48005562	-	230	3.6	7		5	159,00
3926845	48005263	-	300	3.6	7		1	58,90
3926850	48005563	-	300	3.6	7		5	239,00

## THE TORCH™ WITH NITRUS CARBIDE™ VS AIRBUS A319

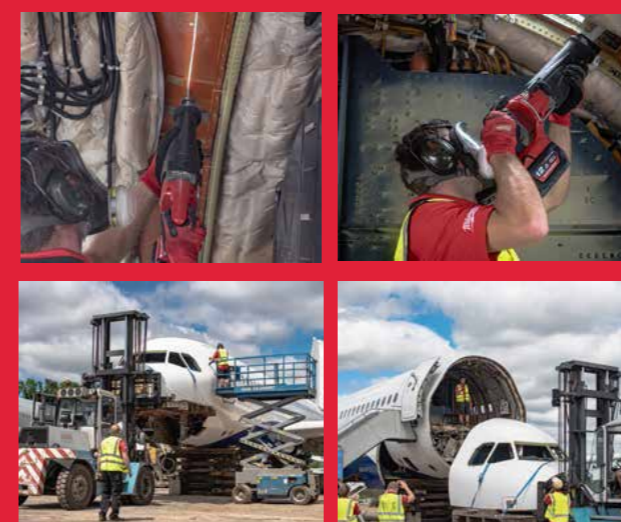

Scan the QR Code to see our full video.



## Σπαθόλαμες κατεδάφισης για ξύλο / ξύλο με πρόκες

# THE AX™



- FANG TIP™: Για γρηγορότερες κοπές σε περιορισμένους χώρους.
- NAIL GUARD™: Προστατεύει τα δόντια κατά τη σύγκρουση με καρφιά για μεγάλη αντοχή & διάρκεια ζωής.
- Δύναμη: Extra πάχος σώματος λάμας 1,60 mm για μέγιστη διάρκεια ζωής κάνοντάς της ιδανική για κοπή ξύλου με καρφιά ή βίδες.
- Ταχύτητα: Με γεωμετρία 5 Τρί δόντια απομακρύνει περισσότερο υλικό ανά χτύπημα για γρηγορότερες κοπές.
- Επικλινές σχήμα: Ιδανική για πρόσβαση σε περιορισμένους χώρους εργασίας.
- Ανθεκτικότητα: Διμεταλλική κατασκευή επιτρέπει στη λάμα λύγισμα & ευελιξία χωρίς θραύσεις.

A/A	Κωδικός εργοστασίου	Ref. No.	Μήκος λάμας mm	Βήμα οδόντωσης mm	Δόντια ανα ίντσα	πάχος υλικού - mm						Συσκ. τεμάχια	Τιμή σετ (€)	
3921091	48005021	-	150	5	5	10-100	10-100	10-100	10-50	✓	✓	✓	5	20,90
3904992	48008021	-	150	5	5	10-100	10-100	10-100	10-50	✓	✓	✓	25	99,50
3921096	48005026	-	230	5	5	10-175	10-175	10-175	10-50	✓	✓	✓	5	30,00
3900826	48008026	-	230	5	5	10-175	10-175	10-175	10-50	✓	✓	✓	25	139,00
3921093	48005027	-	300	5	5	10-250	10-250	10-250	10-50	✓	✓	✓	5	40,90
3924363	48008027	-	300	5	5	10-250	10-250	10-250	10-50	✓	✓	✓	25	179,00

## Σπαθόλαμες κατεδάφισης

- FANG TIP™: Για γρηγορότερες κοπές σε περιορισμένους χώρους.
- NAIL GUARD™: Προστατεύει τα δόντια κατά τη σύγκρουση με καρφιά για μεγάλη αντοχή & διάρκεια ζωής.
- Δύναμη: 1,25 mm σώματος λάμας 1,25 mm για δύναμη και μέγιστη διάρκεια ζωής κάνοντάς της ιδανική για κοπή ξύλου με καρφιά ή βίδες.
- Ταχύτητα: Με γεωμετρία 5 Τρί δόντια απομακρύνει περισσότερο υλικό ανά χτύπημα για γρηγορότερες κοπές.
- Επικλινές σχήμα: Ιδανική για πρόσβαση σε περιορισμένους χώρους εργασίας.
- Ανθεκτικότητα: Διμεταλλική κατασκευή επιτρέπει στη λάμα λύγισμα & ευελιξία χωρίς θραύσεις.



A/A	Κωδικός εργοστασίου	Ref. No.	Μήκος λάμας mm	Βήμα οδόντωσης mm	Δόντια ανα ίντσα	πάχος υλικού - mm						Συσκ. τεμάχια	Τιμή σετ (€)	
3921003	48005035	S611DF	150	5	5	10-100	10-100	10-100	10-50	✓	✓		5	17,90
3927046	48016035	S611DF	150	5	5	10-100	10-100	10-100	10-50	✓	✓		50	149,00
3921005	48005036	S1111DF	230	5	5	10-175	10-175	10-175	10-50	✓	✓		5	23,50
3927047	48016036	S1111DF	230	5	5	10-175	10-175	10-175	10-50	✓	✓		50	199,00
3921006	48005037	S1411DF	300	5	5	10-250	10-250	10-250	10-50	✓			5	29,90
3927048	48016037	S1411DF	300	5	5	10-250	10-250	10-250	10-50	✓			50	250,00

## Σπαθόλαμες έξτρα βαρέως τύπου για μέταλλα & κατεδαφίσεις

- Δύναμη: Extra πάχος σώματος λάμας 1,60 mm.
- Διμεταλλική κατασκευή: Μεγάλες επιδόσεις και διάρκεια ζωής.
- Γεωμετρία δοντιών: Σκληρυμένες ακμές δοντιών και ομοιόμορφο βάθος, απομακρύνει περισσότερο υλικό ανά χτύπημα για γρηγορότερες κοπές.
- Σχήμα λάμας: - Επικλινές - Το επικλινές σχήμα κάνει τις λάμες ιδανικές για κοπή σε βύθιση. Κατάλληλες για την κοπή μετάλλων και εφαρμογές κατεδάφισης (ξύλο με καρφιά).

# THE WRECKER™

A/A	Κωδικός εργοστασίου	Ref. No.	Μήκος λάμας mm	Βήμα οδόντωσης mm	Δόντια ανα ίντσα	πάχος υλικού - mm						Συσκ. τεμάχια	Τιμή σετ (€)	
3921410	48005701	-	150	3.2	8	4-10	10-100	4-10	4-10	✓	✓	✓	5	19,90
3921000	48005706	-	230	3.2	8	4-10	10-160	4-10	4-10	✓	✓	✓	5	28,50
3926487	48008706	-	230	3.2	8	4-10	10-160	4-10	4-10	✓	✓	✓	25	127,00
3921010	48005711	-	300	3.2	8	4-10	10-180	4-10	4-10	✓	✓	✓	5	39,50

## Σπαθόλαμες Ξύλο / μέταλλο / πλαστικό

A/A	Κωδικός εργοστασίου	Ref. No.	Μήκος λάμας mm	Βήμα οδόντωσης mm	Δόντια ανα ίντσα	πάχος υλικού - mm						Συσκ. τεμ.	Τιμή σετ (€)		
3921095	48005092	-	150	2.5	10	3-10	3-10	5-50	3-10	5-50	Όχι	3-50	10-50	5	13,90
3921090	48005292	S922VF	150	2.5 / 1.8	10/14	3-10	3-10	5-100	3-10	5-100	Όχι	3-100	10-50	5	15,90
3924367	48016292	S922VF	150	2.5 / 1.8	10/14	3-10	3-10	5-100	3-10	5-100	Όχι	3-100	10-50	50	149,00
3921040	48005293	-	200	2.5 / 1.8	10/14	3-10	3-10	5-175	3-10	5-175	✓	3-160	10-50	5	26,90
3900269	48016293	-	200	2.5 / 1.8	10/14	3-10	3-10	5-175	3-10	5-175	✓	3-160	10-50	50	249,00
3921037	48005194	-	300	2.5 / 1.8	10/14	3-10	3-10	5-250	3-10	5-250	✓	3-250	10-50	5	24,90
3921084	48005091	-	150	3.2 / 2.1	8/12	3-10	3-10	5-100	3-10	5-100	Όχι	3-100	10-50	5	17,50
3924368	48016091	-	150	3.2 / 2.1	8/12	3-10	3-10	5-100	3-10	5-100	Όχι	3-100	10-50	50	149,00
3921019	48005093	-	200	3.2 / 2.1	8/12	3-10	3-10	5-175	3-10	5-175	✓	3-160	10-50	5	20,50
3921437	48016093	-	200	3.2 / 2.1	8/12	3-10	3-10	5-175	3-10	5-175	✓	3-160	10-50	50	189,00
3921438	48016000	-	200	3.2 / 2.1	8/12	3-10	3-10	5-175	3-10	5-175	✓	3-160	10-50	500	1.490,00
3921094	48005094	-	300	3.2 / 2.1	8/12	3-10	3-10	5-250	3-10	5-250	✓	3-250	10-50	5	28,50
3924369	48016094	-	300	3.2 / 2.1	8/12	3-10	3-10	5-250	3-10	5-250	✓	3-250	10-50	50	249,00



## Σπαθόλαμες βαρέως τύπου για μέταλλα

# THE TORCH™

### ΑΝΘΕΚΤΙΚΟΤΕΡΕΣ



ΠΙΟ ΔΥΝΑΤΕΣ



ΜΕΓΑΛΥΤΕΡΗ ΔΙΑΡΚΕΙΑ ΖΩΗΣ

DOUBLE DUTY UPGRADE™



Βελτιωμένη γεωμετρία δοντιών για μεγαλύτερη ταχύτητα και διπλάσια διάρκεια ζωής. Παχύ και συμπαγές σώμα λάμας 1,06 mm για κοπές ακριβείας. Ύψος λάμας 25 mm για βελτιωμένη σταθερότητα και ελάχιστες δονήσεις. Δι-μεταλλικά δόντια υψηλής ποιότητας με 8% κοβάλτιο για μεγάλες επιδόσεις και διάρκεια ζωής.



Οι ανάγλυφες εσοχές γύρω από την υποδοχή ενισχύουν την λεπίδα στο πιο αδύναμο σημείο της.



Κυψελοειδές μοτίβο είναι ενσωματωμένη στην λεπίδα για να γίνει πιο άκαμπτη με λιγότερη τάση να λυγίσει για μέγιστη ανθεκτικότητα και ευθείες κοπές.



Μοναδική κρυογονική διαδικασία θερμικής επεξεργασίας δίνει σκληρότερα δόντια για την κοπή των πιο σκληρών μετάλλων - Έως 50% μεγαλύτερη διάρκεια ζωής.



## Σπαθόλαμες βαρέως τύπου για μέταλλα

A/A	Κωδικός	Ref. No.	Μήκος λάμας mm	Βήμα οδόντωσης mm	Δόντια ανα ίντσα	METAL	METAL	Cu/Ni/Ms/Zn	STAINLESS-INOX	RESCUE	Συσκ. τεμάχια	Τιμή σετ (€)		
πάχος υλικού - mm														
	3910003	48005784	-	150	1.4	18	2-8	10-100	2-8	2-4	Όχι	✓	5	17,50
	3924375	48008784	-	150	1.4	18	2-8	10-100	2-8	2-4	Όχι	✓	25	85,00
	3921405	48004784	-	150	1.4	18	2-8	10-100	2-8	2-4	Όχι	✓	5	20,90
	3921017	48005788	-	230	1.4	18	2-8	10-160	2-8	2-4	Όχι	✓	5	21,90
	3924376	48008788	-	230	1.4	18	2-8	10-160	2-8	2-4	Όχι	✓	25	109,00
	3900083	48004788	-	230	1.4	18	2-8	10-160	2-8	2-4	Όχι	✓	5	26,90
	3921018	48005789	-	300	1.4	18	2-8	10-180	2-8	2-4	Όχι	✓	5	26,90
	3924377	48008789	-	300	1.4	18	2-8	10-180	2-8	2-4	Όχι	✓	25	129,00
	3900098	48005782	-	150	1.8	14	3-10	10-100	3-10	3-7	✓	✓	5	17,90
	3924378	48008782	-	150	1.8	14	3-10	10-100	3-10	3-7	✓	✓	25	79,00
	3921406	48004782	-	150	1.8	14	3-10	10-100	3-10	3-7	✓	✓	5	20,98
	3921016	48005787	-	230	1.8	14	3-10	10-160	3-10	3-7	✓	✓	5	23,50
	3924379	48008787	-	230	1.8	14	3-10	10-160	3-10	3-7	✓	✓	25	110,00
	3921407	48004787	-	230	1.8	14	3-10	10-160	3-10	3-7	✓	✓	5	27,90
	3921408	48005712	-	150	2.5	10	4-10	10-100	4-10	4-10	✓	✓	5	18,50
	3924380	48008712	-	150	2.5	10	4-10	10-100	4-10	4-10	✓	✓	25	85,00
	3900090	48004712	-	150	2.5	10	4-10	10-100	4-10	4-10	✓	✓	5	19,90
	3921409	48005713	-	230	2.5	10	4-10	10-160	4-10	4-10	✓	✓	5	24,90
	3924381	48008713	-	230	2.5	10	4-10	10-160	4-10	4-10	✓	✓	25	109,00
	3921011	48004713	-	230	2.5	10	4-10	10-160	4-10	4-10	✓	✓	5	27,90
	3927049	48018713	-	230	2.5	10	4-10	10-160	4-10	4-10	✓	✓	50	229,00
	3927050	48005714	-	300	2.5	10	4-10	10-180	4-10	4-10	✓	✓	5	30,90

## Μέταλλο: Σπαθόλαμες THIN KERF λεπτής εγκοπής

**ΓΡΗΓΟΡΟΤΕΡΕΣ THIN KERF**

**ΠΙΟ ΔΥΝΑΤΕΣ**

**2X LIFE**

**ΜΕΓΑΛΥΤΕΡΗ ΔΙΑΡΚΕΙΑ ΖΩΗΣ**

**DOUBLE DUTY UPGRADE**

**TOUGH NECK**

**THIN KERF**

**ice hardened**

Βελτιωμένη γεωμετρία δοντιών για μεγαλύτερη ταχύτητα και διπλάσια διάρκεια ζωής. Δι-μεταλλικά δόντια υψηλής ποιότητας με 8% κοβάλτιο για μεγάλες επιδόσεις και διάρκεια ζωής.

Οι ανάγλυφες εσοχές γύρω από την υποδοχή ενισχύουν την λεπίδα στο πιο αδύναμο σημείο της.

Βελτιστοποιημένο και λεπτό σώμα λάμας 0.90 mm για μέγιστη ταχύτητα και ευελιξία.

Μοναδική κρουογονική διαδικασία θερμικής επεξεργασίας δίνει - σκληρότερα δόντια για την κοπή των πιο σκληρών μετάλλων - Έως 50% μεγαλύτερη διάρκεια ζωής.



## Μέταλλο: Σπαθόλαμες THIN KERF λεπτής εγκοπής

A/A	Κωδικός	Ref. No.	Μήκος λάμας mm	Βήμα οδόντ. mm	Δόντια ανα ίτσα	METAL	METAL	METAL	Cu/Ni/Ms/Zn	STAINLESS-IRON NICKEL	ALU	Συσκ. τεμ.	Τιμή σετ (€)		
πάχος υλικού - mm															
3921039	48005185	S522AF	100	1	25	0.5-3	0.5-3	8-50	0.5-3	0.5-3	-	Όχι	Όχι	5	16,90
3921400	48005186	S922AF	150	1	25	0.5-3	0.5-3	8-100	0.5-3	0.5-3	-	Όχι	Όχι	5	14,20
3921401	48005183	S522EF	100	1.4	18	1.5-4	1.5-4	10-50	1.5-4	1.5-4	-	Όχι	Όχι	5	16,50
3921014	48005184	S922EF	150	1.4	18	1.5-4	1.5-4	10-100	1.5-4	1.5-4	-	Όχι	Όχι	5	13,90
3924370	48016184													50	119,00
3921056	48004184	S922EF	150	1.4	18	1.5-4	1.5-4	10-100	1.5-4	1.5-4	-	Όχι	Όχι	5	15,50
3921015	48005188	S1122EF	230	1.4	18	1.5-4	1.5-4	10-160	1.5-4	1.5-4	-	Όχι	Όχι	5	19,90
3924371	48016188													50	170,00
3921058	48004188	S1122EF	230	1.4	18	1.5-4	1.5-4	10-160	1.5-4	1.5-4	-	Όχι	Όχι	5	21,90
3921038	48005189	-	300	1.4	18	1.5-4	1.5-4	10-180	1.5-4	1.5-4	-	Όχι	✓	5	23,90
3924372	48016189													50	210,00
3921033	48005162	S422BF	90	1.8	14	1.5-6	1.5-4	-	1.5-4	-	1.56	✓	Όχι	5	14,90
3921402	48005181	S522BF	100	1.8	14	3-10	-	10-50	1.5-4	2-4	3-10	Όχι	Όχι	5	14,90
3900095	48005182	S922BF	150	1.8	14	3-10	-	10-100	3-10	2-4	3-10	Όχι	Όχι	5	14,50
3924373	48016182													50	115,00
3921403	48004182	S922BF	150	1.8	14	3-10	-	10-100	3-10	2-4	3-10	Όχι	Όχι	5	14,90
3900096	48005187	S1122BF	230	1.8	14	3-10	-	10-160	3-10	2-4	3-10	Όχι	Όχι	5	19,50
3924374	48016187													50	165,00
3921404	48004187	S1122BF	230	1.8	14	3-10	-	10-160	3-10	2-4	3-10	Όχι	Όχι	5	20,90

## Σπαθόλαμες Ξύλο / πλαστικό

A/A	Κωδικός εργοστασίου	Ref. No.	Μήκος λάμας mm	Βήμα οδόντωσης mm	Δόντια ανα ίντσα	<p>πάχος υλικού - mm</p>				Συσκ. τεμάχια	Τιμή σετ (€)	
3900097	48001075	S644D	150	4.2	6	6-100	-	6-100	Όχι	✓	3	7,90
3921100	48001076	S744D	150	4.2	6	6-50	-	6-50	✓	Όχι	3	7,90
3921059	48005016	-	230	4.2	6	6-190	6-190	6-100	Όχι	✓	5	29,90
3921042	48001077	S1531L	240	5.5 / 6	4/5	15-190	15-190	-	Όχι	Όχι	3	16,90
3921004	48001078	S1542K	240	8.5	3	15-190	-	-	Όχι	Όχι	3	19,50
3925095	4932471693	-	275	4.2	6	6-200	6-200	-	Όχι	Όχι	2	38,90
3921043	48001079	S1344D	300	4.2	6	6-250	-	-	Όχι	Όχι	3	11,90

### Ειδική εφαρμογή: Σπαθόλαμα αγωγού σπιδάλ

- Μύτη βύθισης: Γρήγορη βύθιση σε υλικά < 0,6 mm. Δεν υπάρχει ανάγκη για επιπλέον εργαλεία.
- Ευελιξία: Κωνικό προφίλ σώματος λάμας επιτρέπει κοπές σε μικρή ακτίνα και τετράγωνα κοπές.
- Μεγάλη διάρκεια ζωής: Βελτιστοποιημένη γεωμετρία δοντιών 30 τρι για την κοπή λεπτών υλικών 0,6 – 1,5 mm.
- Το πιο κοινό σπιδάλ αγωγού έχει 0,8 mm πάχος.

A/A	Κωδικός	Μήκος λάμας mm	Βήμα οδόντ. mm	Δόντια ανα ίντσα	Συσκ. τεμάχια	Τιμή σετ (€)
3900092	48001630	85	0.8	30	5	25,90

### Ειδική εφαρμογή: Γυψοσανίδα

- Ακριβές βάθος κοπής: Με μόλις 63 mm μήκος, προστατεύει από ακούσιες περικοπές σε σωληνώσεις ή καλωδιώσεις.
- Δόντια διπλής όψης: Κόβει σε όλες τις κατευθύνσεις – παράγει λιγότερη σκόνη από τα παραδοσιακά μαχαίρια – καθαρή κοπή χωρίς να πληγώνει την γυψοσανίδα.
- Ακμή βύθισης: Γρήγορη και χωρίς κόπο βύθιση.

A/A	Κωδικός	Μήκος λάμας mm	Βήμα οδόντ. mm	Δόντια ανα ίντσα	<p>πάχος υλικού mm</p>		Συσκ. τεμ.	Τιμή σετ (€)
3900093	48001640	63	-	-	✓	✓	1	7,30
3921009	48005052	125	4.2	6	✓	✓	5	19,50

## Σπαθόλαμες SAWZALL® για ειδικά υλικά

### Ειδική εφαρμογή: Χυτοσίδηρος / λειαντικά υλικά / φάιμπεργκλας

A/A	Κωδικός	Ref. No.	Μήκος λάμας mm	Βήμα οδόντωσης mm	Δόντια ανα ίντσα	<p>πάχος υλικού - mm</p>				Συσκ. τεμάχια	Τιμή σετ (€)	
3921041	48001450	-	230	Χονδρός κόκκος		10-160	10-160	3-175	-	-	1	22,00
3921411	48001420	-	150	Χονδρός κόκκος		10-100	10-100	3-100	-	-	3	13,50
3921060	48001430	S1130R	230	Χονδρός κόκκος		10-160	10-160	3-175	-	-	3	16,90
3921412	48001080	S1241HM	305	8.5	3	-	-	6-150	10-250	-	1	39,90
3921012	48001460	-	450	17.0	1.5	-	-	6-150	10-350	10-350	1	55,00

### Ειδική εφαρμογή: Μονωτικά υλικά/ χαρτόνι / αφρώδη

A/A	Κωδικός	Ref. No.	Μήκος λάμας mm	Υλικό κατασκευής	Βήμα οδόντωσης mm	Δόντια ανα ίντσα	<p>πάχος υλικού - mm</p>				Συσκ. τεμάχια	Τιμή σετ (€)
3921035	48001084	-	300	HCS	κύμα/μαχαίρι	κύμα/μαχαίρι	✓	✓	✓	✓	1	15,95

### Ειδική εφαρμογή: Κατεψυγμένα υλικά

- Υλικό κατασκευής: INOX

3921007	48001082	S1211K	300	INOX	8.5	6					1	17,99
3921008	48001083	-	400	INOX	8.5	6					1	24,50

### Ειδική εφαρμογή: Σπαθόλαμες κοπής flush

- Για κοπή παράλληλα με το πάτωμα, προστατεύει τα δόντια από την επαφή με το πάτωμα.
- Έξτρα υψηλό σώμα λεπίδας με οδηγούς στη λεπίδα για ίσιες κοπές ειδικά σε πόρτες και παράθυρα σε ξύλινες κατασκευές.
- Για εύκολη και γρήγορη βύθιση
- Κατάλληλο για την κοπή όλων των ειδών ξύλου και ξύλων με καρφιά. Δεν είναι κατάλληλο για τούβλα, τοιχοποιία ή χάλυβα.

A/A	Κωδικός	Μήκος λάμας mm	Υλικό κατασκευής	Βήμα οδόντωσης mm	Δόντια ανα ίντσα	Συσκ. τεμ.	Τιμή σετ (€)
3900091	48001600	300	Bi-Met, Co	5	5	1	36,50

## Σετ Σπαθόλαμες SAWZALL®

A/A	Κωδικός	Περιγραφή	Τιμή σετ (€)
①	3903015	49222205 <b>Λάμες Σπαθόσεγας SAWZALL Σετ 5 τεμαχίων</b> 1 x AX™ για ξύλο με πρόκες - 230 mm x 5 Τρι 1 x WRECKER™ κοπής πολλαπλών υλικών - 230 mm x 8 Τρι 1 x TORCH™ για βαρέως τύπου μέταλλα - 230 mm x 14 Τρι 1 x TORCH™ για βαρέως τύπου μέταλλα - 150 mm x 14 Τρι 1 x TORCH™ για βαρέως τύπου μέταλλα - 150 mm x 18 Τρι	24,90
②	3926488	49222206 <b>Λάμες σπαθόσεγας κατεδάφισης καρβιδίου SAWZALL™ Σετ 5 τεμαχίων</b> 2 x AX™ καρβιδίου για ξύλο με πρόκες 230 mm 2 x TORCH™ καρβιδίου για μέταλλα 150 mm 1 x TORCH™ καρβιδίου για μέταλλα 230 mm	140,00
②	3903016	49222211 <b>Λάμες Σπαθόσεγας SAWZALL Σετ 10 τεμαχίων</b> 3 x THIN KERF για μέταλλα - 150 mm x 14 Τρι 3 x THIN KERF για μέταλλα - 150 mm x 24 Τρι 2 x THIN KERF για ξύλο με πρόκες - 150 mm x 5 Τρι 1 x THIN KERF για ξύλο με πρόκες - 230 mm x 5 Τρι 1 x THIN KERF για μέταλλα - 230 mm x 18 Τρι	35,50
③	3903017	49222229 <b>Λάμες Σπαθόσεγας SAWZALL Σετ 12 τεμαχίων</b> 2 x AX™ για ξύλο με πρόκες - 150 mm x 5 Τρι 2 x AX™ για ξύλο με πρόκες - 230 mm x 5 Τρι 4 x TORCH™ για μέταλλα - 150 mm x 18 Τρι 2 x TORCH™ για μέταλλα - 230 mm x 14 Τρι 2 x WRECKER™ κοπής πολλαπλών υλικών - 150 mm x 7/11 Τρι	50,00
	3926251	49222231 <b>Λάμες Σπαθόσεγας SAWZALL Σετ 13 τεμαχίων</b> 2 x WRECKER™ κοπής πολλαπλών υλικών - 150 mm 2 x AX™ για ξύλο με πρόκες - 150 mm 2 x AX™ για ξύλο με πρόκες - 230 mm 4 x TORCH™ για μέταλλα - 150 mm 2 x TORCH™ για μέταλλα - 230 mm 1 x TORCH™ καρβιδίου για μέταλλα - 150 mm	79,00



## Σύστημα αξεσουάρ – SAWZALL™

A/A	Κωδικός	Περιγραφή	Ταιριάζει στα SAWZALL	Συσκ. τεμ.	Τιμή σετ (€)
Κιτ μετατροπής: Για να μετατρέψετε από υποδοχή λάμας FIXTEC σε υποδοχή με κλειδί για να δέχεται λάμες υποδοχής 20 mm.					
	3980550	42680685	Σφιγκτήρας		
	3980972	06832976	Βίδα		
	3921299	49960070	Κλειδί άλλων 5/32"	1	1,60
Κιτ μετατροπής: Για να μετατρέψετε από υποδοχή λάμας FIXTEC σε υποδοχή με κλειδί για να δέχεται λάμες υποδοχής 1/2".					
	3980545	49225016	Σφιγκτήρας		
	3980972	06832976	Βίδα		
	3921299	49960070	Κλειδί άλλων 5/32"	1	1,60
	3901999	201602001	Πλαστική βαλίτσα μεταφοράς	1	-
	3904987	4932453385	Οι βαλίτσες παραδίδονται με κερύθλια και εσωτερικό από αφρό. Μέγεθος 1(L x W x H) 475 x 358 x 132 mm.	1	35,00

## Σπαθόλαμες HACKZALL®

- Ειδικά κατασκευασμένες λεπίδες για αποκλειστική χρήση σε HACKZALL των 12V
- Διμεταλλική κατασκευή: Αυξημένη ανθεκτικότητα δοντιών και πολύ μεγάλη διάρκεια ζωής.
- Βελτιστοποιημένη μορφή δοντιών: Ισχυρή και γρηγορότερη κοπή.
- Λεπτότερη λεπίδα: Καλύτερη ταχύτητα κοπής και αύξηση του ποσοστού κοπής κατά 35% ανά φορτίο

A/A	Κωδικός εργοστ.	Μήκος λάμας mm	Βήμα οδόντωσης mm	Δόντια ανα ίντσα	πάχος υλικού - mm						Συσκ. τεμάχια	Τιμή σετ (€)			
					METAL	METAL	Cu/Ni/MS/Zn	ALU	WOOD	P.V.C.					
	3921061	49005460	100	4.2	6	-	-	-	6-40	-	10-40	5	13,50		
	3921057	49005614	150	1.8	14	3-6	10-32	3-6	3-6	-	10-50	5	14,90		
	3921062	49005418	100	1.4	18	1.5-4	10-32	1.5-4	-	-	-	5	13,50		
	3921413	49005424	100	1	25	0.5-3	8-32	0.5-3	-	-	-	5	13,50		
	3921414	49005456	75	-	-	-	-	-	-	-	-	1	9,90		
	3900530	49005455	125	-	-	-	-	-	-	-	-	1	15,90		
	3981135	49005450	60	-	-	-	-	-	-	-	-	1	15,90		
	3210555	49220220	<b>Σετ 10 τεμαχίων</b> Λάμες σπαθόσεγας 2 x 49005460, 3 x 49005614, 3 x 49005424, 2 x 49005418										1	32,90	

## Λάμες σέγας

### Χαρακτηριστικά υλικού

#### HCS

- Λάμες από χάλυβα υψηλού άνθρακα χρησιμοποιούνται για την κοπή όλων των τύπων ξύλου και πλαστικά.

#### HSS

- Χαλύβδινες λάμες υψηλής ταχύτητας κατάλληλες για την κοπή μετάλλων, μη σιδηρούχων μετάλλων και αλουμινίου.

#### Κόκκωση καρβιδίου

- Αυτές οι λάμες έχουν άκρη με κόκκωση καρβιδίου-βολφραμίου καθιστώντας τες κατάλληλες για λειαντικά υλικά

#### TC

- Λάμες με δόντια καρβιδίου-βολφραμίου ιδανικές για την κοπή ενισχυμένων προϊόντων από υαλοβάμβακα. Αυτές οι λάμες με μια συνεχή λωρίδα δόντια από καρβίδιο-βολφράμιο είναι κατάλληλα για την κοπή εξαιρετικά σκληρών υλικών όπως ανοξείδωτος χάλυβας.

#### Δι-μεταλλική

- Οι δι-μεταλλικές λάμες αποτελούνται από σκληρυμένες υψηλής ταχύτητας κοπτικές ακμές ηλεκτροσυγκολλημένες σε μια ευέλικτη βάση από κράμα χάλυβα. Αυτές οι λάμες προσφέρουν μέγιστες επιδόσεις στις πιο απαιτητικές εφαρμογές σε ξύλο και μέταλλο.

Οι δι-μεταλλικές λάμες έχουν τα παρακάτω πλεονεκτήματα:

- Ευέλικτες και ανθεκτικές στο σπάσιμο
- Μεγαλύτερη διάρκεια ζωής. Οι λάμες κοπής μετάλλων προσφέρουν διπλάσια διάρκεια ζωής και οι λάμες κοπής ξύλου περισσότερο από 5 φορές διάρκεια ζωής από τις συμβατικές HCS και HSS λάμες.
- Υψηλός ρυθμός φθοράς και αντοχή στην θερμότητα διασφαλίζουν πως τα δόντια θα παραμείνουν αιχμηρά για μεγαλύτερο διάστημα.
- Γρηγορότερες κοπτικές επιδόσεις.

Εύκαμπτο και ανθεκτικό στα σπασίματα σώμα λάμας για τις πιο απαιτητικές εργασίες

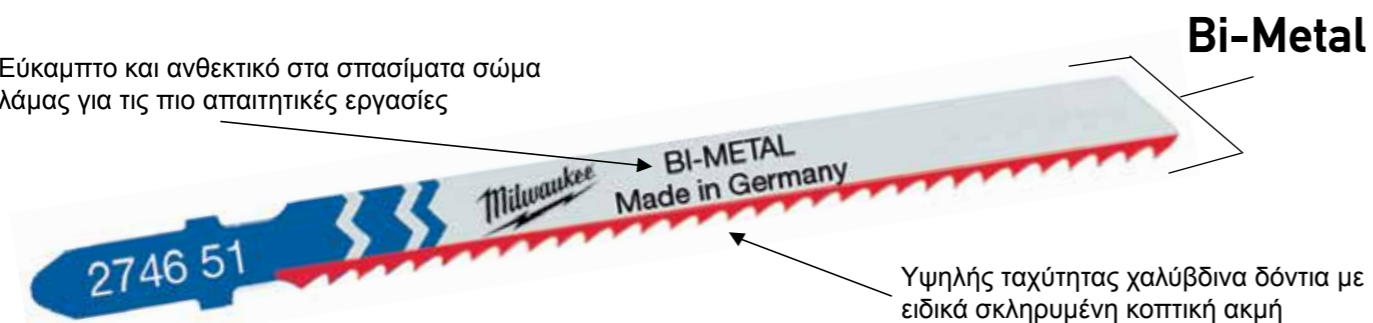

### Κωδικός χρώματος λάμας

Χρωματιστός άξονας για κάθε εφαρμογή



= Για όλους τους τύπους ξύλου, κόντρα πλακέ, σκληρό χαρτόνι και πλαστικά. Ασημένιο χρώμα σώματος λάμας.



= Για όλους τους τύπους σιδηρούχων και μη σιδηρούχων μέταλλα, χάλυβα, αλουμίνιο, ορείχαλκο, χαλκό, ανοξείδωτο χάλυβα, μάλυβδο, κασίτερο και υλικά πάνελ. Ασημένιο χρώμα σώματος λάμας.



= Για την κοπή ενός μεγάλου εύρους προϊόντων, χαρτόνι, λάστιχο, υαλοβάμβακα, αφρό και λειαντικά υλικά. Μαύρο χρώμα σώματος λάμας.



= Οι δι-μεταλλικές λάμες έρχονται με λευκό χρώμα σώματος και το αντίστοιχο χρώμα άξονα, κίτρινο για ξύλο και μπλε για μέταλλο

## Υποδοχές στελέχους

### Λάμα στελέχους-T

Κατάλληλες για τις περισσότερες μάρκες εργαλείων. AEG, Bosch, DeWalt, Festool, Hitachi, Hilti, Mafell, Makita, Metabo, MilwaukeeR, Ryobi.



### Λάμες ειδικού στελέχους

Προσφέρουμε επίσης μια σειρά από τις πιο δημοφιλείς λάμες είτε με Makita, ή υποδοχή στελέχους-U.

**Στέλεχος-U:** για Black & Decker, Kress, Ryobi, Skil



## Συσκευασία



- Οι πιο κοινές λάμες είναι διαθέσιμες σε συσκευασίες των 5 και των 25 τεμαχίων. Η συσκευασία των 25 τεμαχίων είναι επαναχρησιμοποιήσιμη επιτρέποντας να αφαιρείτε και να προσθέτετε λάμες εύκολα.
- Το σύστημα χρωμάτων μας για τις λεπίδες εμφανίζεται επίσης στις συσκευασίες μας, που σε συνδυασμό με τα εικονογράμματα μας διασφαλίζουν ότι έχετε την σωστή λάμα για την εφαρμογή.

## Τεχνικές συμβουλές

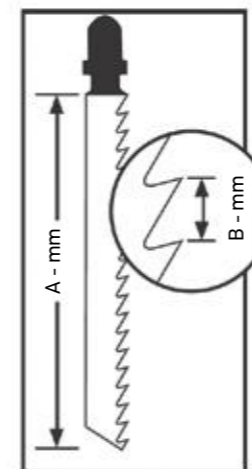

- Το μήκος σώματος της λάμας αντιπροσωπεύει το κομμάτι της λάμας με τα κοπτικά δόντια (A-mm). Το βήμα οδόντωσης μετρείται σε χιλιοστά (mm) από σημείο δοντιού σε σημείο δοντιού (B-mm). Επιλέγοντας το σωστό βήμα οδόντωσης εξαρτάται από το πάχος του υλικού κοπής. Ο χρυσός κανόνας είναι να έχετε πάντα τρία δόντια σε επαφή με το υλικό κοπής. Αυτή είναι η βέλτιστη, ως κατευθυντήρια γραμμή για μασίφ υλικά, όπως σε μέταλλα με πάνω από 4 χιλιοστά πάχος συνιστάται βήμα οδόντωσης 2 mm ή περισσότερο. Για μέταλλα πάχους 1.5-3.5 mm, επιθυμητό βήμα οδόντωσης είναι από 1.2 έως 1.4. Όταν κόβετε λεπτά φύλλα μετάλλων κάτω από 1.5 mm, προτείνεται βήμα οδόντωσης 0.7 έως 1.2 mm. Ο γενικός κανόνας όταν κόβετε ξύλο είναι πως όσο φιλότερο είναι το βήμα οδόντωσης, τόσο πιο γρήγορη αλλά και πιο άγρια θα είναι η κοπή.
- Όταν κόβετε εξαιρετικά λεπτά φύλλα μετάλλων προτείνεται να τοποθετείτε το υλικό σε παχύτερη βάση για να αποφεύγετε τυχόν σπάσιμο του φύλου.
- Προτείνουμε την χρήση ψυκτικού λιπαντικού για να επεκτείνετε την ζωή των λαμών όταν κόβετε μέταλλα και πλαστικά.

Υλικό	Ψυκτικό
	Λάδι κοπής
	Νέφτι
	Νερό

## Λάμες σέγας για ξύλο & πλαστικό



### Παραδοσιακές λάμες

Παραδοσιακές λάμες με ικανοποιητικές και αξιόπιστες επιδόσεις.

A/A	Κωδικός εργοστασίου	Ref. No.	Μήκος λάμας mm	Βήμα οδόντωσης mm								Συσκ. τεμ.	Τιμή σετ (€)
2743 53													
3921415	4932274353	T119B	50	2	< 20	-	< 20	✓	-	Όχι	Όχι	Όχι	5, 4,80
2540 71													
3921044	4932254071	T111C	75	3	5-50	-	< 40	-	✓	Όχι	Όχι	Όχι	5, 3,80

### Λάμες για κοπές καμπύλης

Όλες οι πριονόλαμες για κοπές καμπύλης της εταιρείας μας χαρακτηρίζονται από το στενό σώμα λάμας για μεγαλύτερη ευελιξία. Η λάμα σέγας 4932265312 φέρει κοπτική οδόντωση και στις δυο πλευρές.

Τα δόντια στην πίσω πλευρά της λάμας παρέχουν τη δυνατότητα κοπής καμπυλών μικρής ακτίνας με ευκολία.

Για να επιτύχετε το καλύτερο δυνατό αποτέλεσμα μη χρησιμοποιείτε τη λειτουργία ταλάντωσης κατά την κοπή καμπυλών μικρής ακτίνας.

3733 92													
3921022	4932373392	T101AO	50	1.35	< 20	< 20	< 15	✓	Όχι	✓	Όχι	Όχι	5, 5,60
2746 50													
3921416	4932274650	T119BO	50	2	< 20	-	< 20	✓	Όχι	✓	Όχι	Όχι	5, 5,95
4301 43													
3921417	4932430143	Curve	75	2.5	< 30	< 20	< 20	✓	Όχι	✓	Όχι	✓	5, 11,75
2653 12													
3921045	4932265312	Special	75	4 / 1.2	< 30	-	< 30	Όχι	✓	✓	Όχι	Όχι	5, 6,98
3460 78													
3921029	4932346078	T244D	75	4	< 50	-	-	Όχι	✓	✓	Όχι	✓	5, 4,95
3924244	4932373492												25, 23,90

### Λάμες ταχείας κοπής

Η αιχμηρή και επιθετική γεωμετρία των δοντιών είναι ιδανική για πολύ γρήγορη κοπή ξύλου

2131 16													
3921046	4932213116												5, 4,55
3924245	4932373487	T144D	75	4	< 50	-	-	Όχι	✓	Όχι	Όχι	✓	25, 21,90
3921418	4932430461												100, 69,50
Bi-Metal 3733 91													
3921419	4932373391	T144DF	75	4	< 50	-	-	Όχι	✓	Όχι	Όχι	✓	5, 9,95
3116 33													
3921031	4932311633	T344D	105	4	< 80	-	-	Όχι	✓	Όχι	Όχι	✓	5, 9,60
3547 45													
3921032	4932354745	T744D	155	4	5-125	-	-	Όχι	✓	Όχι	Όχι	✓	5, 24,50

### Λάμες ταχείας & καθαρής κοπής

Γεωμετρία δοντιών τριπλού ακονίσματος για γρήγορη και καθαρή κοπή χωρίς σκλήθρες. Μύτη plunge για γρήγορη βύθιση.

A/A	Κωδικός εργοστασίου	Ref. No.	Μήκος λάμας mm	Βήμα οδόντωσης mm								Συσκ. τεμ.	Τιμή σετ (€)
3-cut 4301 41													
3921420	4932430141	T234X	91	2.5	3-60	3-60	✓	< 45	Όχι	Όχι	✓	Όχι	5, 8,70

### Λάμες για καθαρές & χωρίς σκλήθρες τομές

Οι παρακάτω λάμες διαθέτουν διαγώνια ακονισμένα δόντια με τα οποία επιταχύνεται μια εξαιρετικά ομαλή και χωρίς σκλήθρες κοπή.

2540 61													
3984552	4932254061	T101B	75	2.5	< 30	< 60	Όχι	< 30	✓	Όχι	Όχι	Όχι	5, 5,35
3924247	4932373489												25, 26,00
Bi-Metal 3733 90													
3921421	4932373390	T101BF	75	2.5	< 30	< 60	Όχι	< 30	✓	Όχι	Όχι	Όχι	5, 10,90
2743 51													
3921047	4932274351	T101D	75	4	< 50	< 60	Όχι	< 45	✓	Όχι	Όχι	Όχι	5, 5,35
3924248	4932373490												25, 26,00
3993 06													
3921422	4932399306	T301CD	105	3	< 80	< 60	Όχι	-	✓	Όχι	Όχι	Όχι	5, 10,50
3460 71													
3921034	4932346071	T301DL	105	4	< 80	< 80	Όχι	< 50	✓	Όχι	Όχι	Όχι	5, 10,35

### Λάμες ίσιας κοπής ακριβείας: Πάγκοι κουζίνας

Οι παρακάτω λάμες πλεονεκτούν χάρη στο μεγαλύτερο πάχος σώμα τους με το οποίο εξασφαλίζεται μεγαλύτερη ακαμψία και συνεπώς μεγαλύτερη ακρίβεια στην κατακόρυφη κοπή. Ιδανικές για εφαρμογές στις οποίες απαιτείται μια απόλυτα τετράγωνη τομή δηλ., για πάγκους κουζίνας.

3730 80													
3921048	4932373080	T101DP	75	4	< 60	< 60	Όχι	< 45	✓	Όχι	Όχι	✓	5, 7,25
3733 88													
3921036	4932373388	T101DP sp	105	4	< 80	< 8	Όχι	< 50	✓	Όχι	Όχι	✓	5, 12,50

### Ειδική εφαρμογή: Πάγκοι κουζίνας και λαμινέιτ

Αυτές οι λάμες διαθέτουν αντίστροφη οδόντωση που συνεπάγεται ότι η λάμα κόβει κατά τον εμβολισμό προς τα κάτω, γεγονός που τις καθιστά εξαιρετικά κατάλληλες για ομαλές και χωρίς σκλήθρες τομές σε λαμινέιτ και ειδικότερα σε πάγκους κουζίνας επιτόπου. Για καλύτερα αποτελέσματα μη χρησιμοποιείτε τη λειτουργία ταλάντωσης.

3460 79													
3921020	4932346079	T101BR	75	2.5	< 30	< 60	Όχι	< 60	✓	Όχι	Όχι	Όχι	5, 5,65
3480 72													
3921021	4932348072	T101BR sp	105	2.5	< 50	< 80	Όχι	< 80	✓	Όχι	Όχι	Όχι	5, 10,60

### Ειδική εφαρμογή: Λαμινέιτ δάπεδο παρκέ

Η λάμα 4932373392 είναι ιδανική για την κοπή καμπυλών και ακανόνιστων σχημάτων. Χρησιμοποιήστε τη λάμα 4932373083 για ευθείες κοπές.

3733 92													
3921022	4932373392	T101AO	50	1.35	< 20	Όχι	✓	< 15	✓	Όχι	✓	Όχι	5, 5,60
3730 83													
3921423	4932373083	SPECIAL	60	1.9	3-20	✓	✓	-	✓	Όχι	Όχι	Όχι	5, 10,95

## Λάμες σέγας για μέταλλα



### Παραδοσιακές λάμες

Η λάμα με κωδικό 274652 ενδείκνυται ιδίως για κοπή πολύ λεπτών μεταλλικών φύλλων χάρη στο μικρό βήμα 0,7 mm των δοντιών της. Για τους επαγγελματίες που απαιτούν μεγάλη διάρκεια ζωής και αντοχή συνιστούμε τις διμεταλλικές λάμες. Σε συνδυασμό με ένα κατάλληλο ψυκτικό λιπαντικό, η διάρκεια ζωής της λάμας διπλασιάζεται σε σύγκριση με τις μη διμεταλλικές λάμες.

A/A	Κωδικός εργοστασίου	Ref. No.	Μήκος λάμας mm	Βήμα οδόντωσης mm	METAL	Cu/Ni/Ms/Zn	STAINLESS-INOX NIOSTA	ALU	P.V.C.	PERSPEX	Συσκ. τεμ.	Τιμή σετ (€)	
2746 52		Made in Germany											
3921424	4932274652	T118G	55	0.7	0.5-2	0.5-2	-	-	-	-	Όχι	4,80	
2540 63		Made in Germany											
3921425	4932254063	T118A	55	1.2	1.5-4	1.5-4	-	-	-	-	Όχι	4,80	
3924249	4932373486										25	23,50	
Bi-Metal 10011		BI-METAL Made in Germany											
3921049	4932340011	T118AF	55	1.2	1.5-4	1.5-4	-	1.2-2	-	-	Όχι	7,15	
3458 26		Made in Germany											
3921024	4932345826	T118Asp	75	1.2	1.5-4	1.5-4	-	-	-	-	Όχι	6,85	
3993 07		Made in Germany											
3921426	4932399307	T318A	105	1	1-4	1-4	< 85	-	-	-	Όχι	7,90	
2540 64		Made in Germany											
3921427	4932254064	T118B	55	2	3-6	3-6	-	3-10	-	-	Όχι	4,75	
Bi-Metal 1012		BI-METAL Made in Germany											
3921050	4932340012	T118BF	55	2	3-6	3-6	-	2-3	3-10	-	2-30	Όχι	7,35
Bi-Metal 1651		BI-METAL Made in Germany											
3921025	4932274651	T101Asp	75	2.5	-	2-10	< 45	-	3-10	-	2-30	Όχι	10,90

### Λάμες γενικών εφαρμογών

Αυτές οι λάμες είναι κατάλληλες για κοπή μιας μεγάλης γκάμας υλικών όπως π.χ. μαλακός χάλυβας, αλουμίνιο, ξύλο με καρφιά, πλαστικά και σύνθετα πάνελ τύπου σάντουιτς. Η λάμα μεγάλου μήκους 373086 (155 mm) είναι κατάλληλη για κοπή μεγάλου πάχους κυματοειδούς στρωματοποιημένου υλικού.

A/A	Κωδικός εργοστασίου	Ref. No.	Μήκος λάμας mm	Βήμα οδόντωσης mm	METAL	Cu/Ni/Ms/Zn	STAINLESS-INOX NIOSTA	ALU	P.V.C.	PERSPEX	Συσκ. τεμ.	Τιμή σετ (€)	
Bi-Metal TWIN CUT 42		BI-METAL TWIN-CUT Made in Germany											
3900063	4932430142	T123XF	91	2.5 / 1.8	2.5-10	3-10	< 50	-	4-10	-	-	Όχι	8,90
Bi-Metal 1654		BI-METAL Made in Germany											
3921092	4932274654	T318AF	105	1.2	1.5-4	1.5-4	< 85	-	-	-	Όχι	8,80	
Bi-Metal 1653		BI-METAL Made in Germany											
3921026	4932274653	T318BF	105	2	3-6	3-6	< 85	-	3-10	4-30	-	Όχι	8,80
Bi-Metal 1686		BI-METAL Made in Germany											
3921027	4932373086	T718AF	155	1.0	1-4	1-4	< 120	-	-	-	Όχι	12,90	

### Λάμες για κοπές καμπύλης

Ιδιαίτερα στενό σώμα λεπίδας που επιτρέπει την κοπή κλειστών καμπυλών σε μια γκάμα μεταλλικών υλικών.

A/A	Κωδικός εργοστασίου	Ref. No.	Μήκος λάμας mm	Βήμα οδόντωσης mm	METAL	Cu/Ni/Ms/Zn	STAINLESS-INOX NIOSTA	ALU	P.V.C.	PERSPEX	Συσκ. τεμ.	Τιμή σετ (€)	
3460 82		Made in Germany											
3921428	4932346082	T218A	55	1.2	1.5-4	1.5-4	-	-	-	-	✓	4,99	
3460 81		Made in Germany											
3921051	4932346081	T227D	75	3	3.5-6	3.5-6	-	-	4-15	4-30	-	✓	6,90

## Ειδική εφαρμογή: Αλουμίνιο

Πιο παραδοσιακή λάμα, ικανή για κοπή αλουμινίου, ωστόσο αυτή η λάμα επωφελείται από το μεγαλύτερο βήμα δοντιού και την πλατύτερη υποδοχή για καλύτερη αφαίρεση υλικού, το οποίο είναι πλεονέκτημα κατά την κοπή αλουμινίου.

A/A	Κωδικός εργοστασίου	Ref. No.	Μήκος λάμας mm	Βήμα οδόντωσης mm	METAL	Cu/Ni/Ms/Zn	STAINLESS-INOX NIOSTA	ALU	P.V.C.	Συσκ. τεμάχια	Τιμή σετ (€)	
2743 15		Made in Germany										
3921028	4932274315	T127D	75	3	3.5-6	3.5-6	-	-	4-15	4-30	5	6,40

## Ειδική εφαρμογή: Ανοξειδωτος χάλυβας

A/A	Κωδικός εργοστασίου	Ref. No.	Μήκος λάμας mm	Βήμα οδόντωσης mm	METAL	Cu/Ni/Ms/Zn	STAINLESS-INOX NIOSTA	ALU	P.V.C.	Συσκ. τεμάχια	Τιμή σετ (€)	
3733 93		Made in Germany										
3900831	4932373393	T118AHM	50	1.1	1.5-3	1.5-3	-	1.53	-	-	2	26,90
3733 94		Made in Germany										
3921430	4932373394	T118EHM	50	1.4	2-5	2-5	-	2-5	-	-	2	23,40

## Λάμες σέγας για ειδικά υλικά

### Ειδική εφαρμογή: Φάιμπεργκλας / ενισχυμένα πλαστικά / ακρυλικό γυαλί

Η λάμα 373387 έχει δόντια καρβιδίου για μεγαλύτερη διάρκεια ζωής σε σκληρά υλικά όπως φάιμπεργκλας

A/A	Κωδικός εργοστασίου	Ref. No.	Μήκος λάμας mm	Βήμα οδόντωσης mm	Cu/Ni/Ms/Zn	METAL	STAINLESS-INOX NIOSTA	P.V.C.	PERSPEX	Συσκ. τεμάχια	Τιμή σετ (€)		
Bi-Metal 2746 51		BI-METAL Made in Germany											
3921025	4932274651	T101Asp	75	2.5	2-10	-	Όχι	Όχι	-	2-20	-	Όχι	10,90
3993 08		Made in Germany											
3900870	4932399308	T141HM	75	4.2	-	-	Όχι	Όχι	5-20	-	5-20	Όχι	12,90
3733 87		Made in Germany											
3921052	4932373387	T341HM	105	4.2	-	< 60	Όχι	Όχι	5-20	-	5-20	Όχι	13,00

## Ειδική εφαρμογή: Λειαντικά υλικά / χυτοσίδηρος

A/A	Κωδικός εργοστασίου	Ref. No.	Μήκος λάμας mm	Βήμα οδόντωσης mm	METAL	Cu/Ni/Ms/Zn	STAINLESS-INOX NIOSTA	ALU	P.V.C.	PERSPEX	Συσκ. τεμάχια	Τιμή σετ (€)				
2132 31		Made in Germany														
3921432	4932213231	T130 Coarse	54	Grain 30	-	-	✓	✓	< 15	-	-	✓	5-15	Όχι	1	6,50
213 232		Made in Germany														
3921433	4932213232	T150 Fine	54	Grain 50	-	-	✓	✓	< 10	-	-	✓	5-15	Όχι	1	6,35

### Ειδική εφαρμογή: Μονωτικά υλικά

A/A	Κωδικός εργασασίου	Ref. No.	Μήκος λάμας mm	Βήμα οδόντωσης mm		Συσκ. τεμάχια	Τιμή σετ (€)
3921434	4932430144	T313AW	155	κύμα/μαχαίρι	✓ ✓ ✓ ✓	5	26,50

### Λάμες σέγας σετ 5 τεμαχίων

A/A	Κωδικός	Περιγραφή	Συσκ. τεμάχια	Τιμή σετ (€)
3900061	4932345825	Σετ 5 τεμ σε καρτέλα. Κατάλληλο για εφαρμογή σε μέταλλο και ξύλο. 4932213116, 4932254061, 4932254063, 4932254064, 4932254071.	5	5,35



### Σύστημα αξεσουάρ – Σέγα

A/A	Κωδικός	Περιγραφή	HD18 JS/JSB BST 18 X Li JS 120 x JSPE 135 TX STEP 1200 BX/X JSPE 90 X FSPE 11 X BSPE 110 QX STEP 800 X ST 800 XE V28 JSB	STEP 70 STEP 75 ST 700 E STEP 90 X STEP 100 X FSPE 100 XL BSPE 100 XL	Συσκ. τεμάχια	Τιμή σετ (€)
3981470	4932430356	Πέλα ολίσθησης για υλικά με ευαίσθητες επιφάνειες.	✓		1	-
3926253	4932430834			✓	1	-



### Λάμες σέγας – ειδική υποδοχή



A/A	Κωδικός εργασασίου	Ref. No.	Μήκος λάμας mm	Βήμα οδόντωσης mm		Συσκ. τεμάχια	Τιμή σετ (€)
3921435	4932354508	A 2202	75	75	5-60 <60	-	Όχι
3921440	4932354506	A5035/A5041	75	2.5	<30 <60	<30	Όχι

# STARLOCK

## ΕΝΑ UNIVERSAL ΣΥΣΤΗΜΑ

ΛΑΜΕΣ ΠΟΛΥ-ΕΡΓΑΛΕΙΩΝ

ΔΕΝ ΑΠΑΙΤΟΥΝΤΑΙ ΕΞΑΡΤΗΜΑΤΑ Ή ΑΝΤΑΠΤΟΡΕΣ

ΓΡΗΓΟΡΗ ΑΛΛΑΓΗ ΛΑΜΩΝ

100% ΜΕΤΑΔΟΣΗ ΔΥΝΑΜΗΣ ΑΠΟ ΤΟ ΕΡΓΑΛΕΙΟ ΣΤΟ ΑΞΕΣΟΥΑΡ

#### ΓΙΑΤΙ MILWAUKEE®?

- 1 ΜΕΓΑΛΗ ΔΙΑΡΚΕΙΑ ΖΩΗΣ & ΑΝΤΟΧΗ
- 2 ΛΥΣΕΙΣ ΣΕ ΠΟΛΛΕΣ ΕΦΑΡΜΟΓΕΣ ΕΡΓΑΣΙΑΣ
- 3 ΜΕΓΑΛΗ ΓΚΑΜΑ ΠΡΟΪΟΝΤΩΝ

#### CARBIDE EXTREME



Λάμα οδόντωσης καρβιδίου 35 mm βύθισης κοπής πολλαπλών υλικών για μεγάλη διάρκεια ζωής (30x μεγαλύτερη διάρκεια από τις κλασικές λάμες).

48906040

# 30x ΠΕΡΙΣΣΟΤΕΡΕΣ ΚΟΠΕΣ

#### CARBIDE EXTREME



A/A	Κωδικός	Περιγραφή	Soft Wood	Hard Wood	Hard Wood	Wood +Nails	Metal	Grout	Tile Adhesive	Συσκ. τεμάχια	Τιμή τμχ (€)
3927051	48906001	Λάμα 35 mm βύθισης κοπής ξύλου και PVC.	✓		✓					1	12,90
3927052	48906004									10	89,90
3927053	48906011	Λάμα 35 mm βύθισης κοπής ξύλου με γεωμετρία δοντιών τριπλής κοπής για γρήγορες και καθαρές κοπές.	✓	✓	✓					10	99,90
3927054	48906014									1	14,90
3927055	48906005	Πλατιά λάμα 65 mm βύθισης κοπής ξύλου.	✓		✓					1	14,90
3927056	48906015	Λάμα 65 mm βύθισης κοπής ξύλου με γεωμετρία δοντιών τριπλής κοπής για γρήγορες και καθαρές κοπές.	✓	✓	✓					1	15,90
3927057	48906017	Δι-μεταλλική λάμα 35 mm βύθισης κοπής ξύλου με γεωμετρία δοντιών τριπλής κοπής για γρήγορες και καθαρές κοπές.	✓	✓	✓					1	18,90
3927058	48906019									10	129,00
3927059	48906021	Δι-μεταλλική λάμα 35 mm βύθισης κοπής ξύλου με καρφιά για μεγάλη διάρκεια ζωής.	✓		✓	✓				10	102,00
3927060	48906024									1	16,50
3927061	48906027	Δι-μεταλλική πλατιά λάμα 65 mm βύθισης κοπής ξύλου με καρφιά για μεγάλη διάρκεια ζωής.	✓		✓	✓				1	16,50
3927062	48906031	Δι-μεταλλική λάμα 28 mm βύθισης κοπής πολλαπλών υλικών για μεγάλη διάρκεια ζωής.	✓	✓	✓	✓	✓			1	15,50
3927063	48906034									10	114,00
3927064	48906035	Δι-μεταλλική λάμα 43 mm βύθισης κοπής πολλαπλών υλικών για μεγάλη διάρκεια ζωής.	✓	✓	✓	✓	✓			1	16,90
3927065	48906040	Λάμα οδόντωσης καρβιδίου 35 mm βύθισης κοπής πολλαπλών υλικών για μεγάλη διάρκεια ζωής (30x μεγαλύτερη διάρκεια από τις κλασικές λάμες).	✓	✓	✓	✓	✓			1	25,90
3927066	48906038	Λάμα τύπου τμηματικός δίσκος 85 mm βύθισης κοπής πολλαπλών υλικών.	✓	✓	✓	✓	✓			1	23,50
3927067	48906039	Δι-μεταλλική λάμα τύπου τμηματικός δίσκος 100 mm βύθισης κοπής πολλαπλών υλικών για μεγάλη διάρκεια ζωής.	✓	✓	✓	✓	✓			1	44,90
3927068	48906051	Λάμα αφαίρεσης αρμών 2,2 mm πάχος με επίστρωση καρβιδίου. Για αφαίρεση αρμών ανάμεσα σε πλακάκια.						✓		1	31,90
3927069	48906050	Λάμα αφαίρεσης αρμών 1,2 mm πάχος με επίστρωση καρβιδίου. Για αφαίρεση αρμών ανάμεσα σε πλακάκια.						✓		1	31,90
3927070	48906053	Λάμα αφαίρεσης αρμών 2,2 mm πάχος με επίστρωση διαμαντιών για μεγάλη διάρκεια ζωής. Για αφαίρεση αρμών ανάμεσα σε πλακάκια. 5x μεγαλύτερη διάρκεια από λάμες επίστρωσης καρβιδίου.						✓		1	75,90
3927071	48906052	Λάμα αφαίρεσης αρμών 1,2 mm πάχος με επίστρωση διαμαντιών για μεγάλη διάρκεια ζωής. Για αφαίρεση αρμών ανάμεσα σε πλακάκια. 5x μεγαλύτερη διάρκεια από λάμες επίστρωσης καρβιδίου.						✓		1	99,90
3927072	48906054	Τριγωνική ράσα με επίστρωση καρβιδίου για σκληρή λείανση και λείανση κόλλας πλακιδίων, κονιαμάτων και ξύλου.	✓						✓	1	26,50
3927074	48906062	Εύστορα για την αφαίρεση υπολειμμάτων όπως σκληρές κόλλες, κόλλες πλακιδίων, υπολείμματα σκυροδέματος και παλιά χρώματα.							✓	1	

#### SANDING

Πέλα λείανσης με 6 τρύπες και στερέωση γυαλόχαρτου με Γάντζο & Θηλιά 48906070



Περιγραφή	GRIT	Συσκ. τεμάχια	A/A	Κωδικός	Τιμή τμχ (€)
Διάτρητα φύλλα λείανσης για ξύλο, βαφή, λάκα και σοβά 93x93x-93 χιλιοστά.	60	6	3927078	48906071	8,50
	80	6	3927079	48906072	8,50
	120	6	3927080	48906073	8,50
	180	6	3927081	48906074	8,50
	220	6	3927082	48906075	8,50



## Εξαρτήματα Πολυεργαλείου – STARLOCK υποδοχή

**NEO**

A/A	Κωδικός	Περιγραφή	Πλάτος mm	Μήκος mm	Soft wood	Hard Wood	Plastics	Wood with Nails	Συσκ. τεμάχια	Τιμή τμχ (€)
①	3927051	Λάμα 35 mm βύθισης κοπής ξύλου και PVC.	35	42	✓		✓		1	12,90
	48906004								10	89,90
②	3927053	Λάμα 35 mm βύθισης κοπής ξύλου με γεωμετρία δοντιών τριπλής κοπής για γρήγορες και καθαρές κοπές.	35	42	✓	✓	✓		1	14,50
	48906014								10	99,90
③	3927055	Πλατιά λάμα 65 mm βύθισης κοπής ξύλου.	65	42	✓		✓		1	14,90
④	3927056	Λάμα 65 mm βύθισης κοπής ξύλου με γεωμετρία δοντιών τριπλής κοπής για γρήγορες και καθαρές κοπές.	65	42	✓	✓	✓		1	15,90
⑤	3927057	Δι-μεταλλική λάμα 35 mm βύθισης κοπής ξύλου με γεωμετρία δοντιών τριπλής κοπής για γρήγορες και καθαρές κοπές.	35	42	✓	✓	✓		1	18,90
	48906019								10	129,00
⑥	3927059	Δι-μεταλλική λάμα 35 mm βύθισης κοπής ξύλου με καρφιά για μεγάλη διάρκεια ζωής.	35	42	✓	✓	✓	✓	1	14,90
	48906024								10	102,00
⑦	3927061	Δι-μεταλλική πλατιά λάμα 65 mm βύθισης κοπής ξύλου με καρφιά για μεγάλη διάρκεια ζωής.	65	42	✓	✓	✓	✓	1	16,50
⑧	3927062	Δι-μεταλλική λάμα 28 mm βύθισης κοπής πολλαπλών υλικών για μεγάλη διάρκεια ζωής.	28	47	✓	✓	✓	✓	1	15,50
	48906034								10	114,00
⑨	3927064	Δι-μεταλλική λάμα 43 mm βύθισης κοπής πολλαπλών υλικών για μεγάλη διάρκεια ζωής.	43	47	✓	✓	✓	✓	1	16,90
⑩	3927065	Λάμα οδόντωσης καρβιδίου 35 mm βύθισης κοπής πολλαπλών υλικών για μεγάλη διάρκεια ζωής (30x μεγαλύτερη διάρκεια από τις κλασσικές λάμες).	35	32	✓	✓	✓	✓	1	25,90
⑪	3927066	Λάμα τύπου τμηματικός δίσκος 85 mm βύθισης κοπής πολλαπλών υλικών.	85	20	✓	✓	✓	✓	1	23,50
⑫	3927067	Δι-μεταλλική λάμα τύπου τμηματικός δίσκος 100 mm βύθισης κοπής πολλαπλών υλικών για μεγάλη διάρκεια ζωής.	100	28	✓	✓	✓	✓	1	44,90
⑬	3927068	Λάμα αφαίρεσης αρμών 2,2 mm πάχος με επίστρωση καρβιδίου. Για αφαίρεση αρμών ανάμεσα σε πλακάκια.	75	20					1	31,90
⑭	3927069	Λάμα αφαίρεσης αρμών 1,2 mm πάχος με επίστρωση καρβιδίου. Για αφαίρεση αρμών ανάμεσα σε πλακάκια.	75	20					1	31,90
⑮	3927070	Λάμα αφαίρεσης αρμών 2,2 mm πάχος με επίστρωση διαμαντιών για μεγάλη διάρκεια ζωής. Για αφαίρεση αρμών ανάμεσα σε πλακάκια. 5x μεγαλύτερη διάρκεια από λάμες επίστρωσης καρβιδίου.	90	25					1	75,90
⑯	3927071	Λάμα αφαίρεσης αρμών 1,2 mm πάχος με επίστρωση διαμαντιών για μεγάλη διάρκεια ζωής. Για αφαίρεση αρμών ανάμεσα σε πλακάκια. 5x μεγαλύτερη διάρκεια από λάμες επίστρωσης καρβιδίου.	75	25					1	99,90
⑰	3927072	Τριγωνική ράσα με επίστρωση καρβιδίου για σκληρή λείανση και λείανση κόλλας πλακιδίων, κονιαμάτων και ξύλου.	80	80	✓				1	
⑱	3927073	Εύκαμπτη ξύστρα για την αφαίρεση των μαλακών καταλοίπων όπως η σιλικόνη, ακρυλικό, κόλλα χαλιών και παλαιό χρώμα	52	37					1	16,00
⑲	3927074	Ξύστρα για την αφαίρεση υπολειμμάτων όπως σκληρές κόλλες, κόλλες πλακιδίων, υπολείμματα σκυροδέματος και παλιά χρώματα.	52	37					1	
⑳	3927075	Εύκαμπτος κόφτης/ξύστρα για σιλικόνη και μαλακό στόκο παραθύρων υλικό	70	-					1	17,00
㉑	3927076	Μαχαίρι με 3 άκρα κοπής. Για κοπή χαλιών, δάπεδα από PVC, χαρτόνι και τσόχα	40	-					1	33,00
㉒	3927077	Πέλμα λείανσης 93 x 93mm - Γάντζο & θηλιά	93	93					1	16,00
	3927078	Πακέτο γυαλόχαρτων (6 τμχ) - Γάντζο & θηλιά	60						6	8,50
	3927079	Πακέτο γυαλόχαρτων (6 τμχ) - Γάντζο & θηλιά	80						6	8,50
	3927080	Πακέτο γυαλόχαρτων (6 τμχ) - Γάντζο & θηλιά	120						6	8,50
	3927081	Πακέτο γυαλόχαρτων (6 τμχ) - Γάντζο & θηλιά	180						6	8,50
	3927082	Πακέτο γυαλόχαρτων (6 τμχ) - Γάντζο & θηλιά	220						6	8,50
㉓	3927083	Σετ ανακαίνισης (8 τμχ) Περιέχει λάμες: 2 x 48906031, 2 x 48906035, 1 x 48906051, 1 x 48906060, 1 x 48906054, 1 x 48906061							1	139,00
㉔	3926999	Σετ γενικής χρήσης (11 τμχ) Περιέχει λάμες: 2 x 48906001, 2 x 48906005, 1 x 48906015, 2 x 48906031, 2 x 48906035, 1 x 48906038, 1 x 48906062							1	149,00



# ΜΕΤΑΛΛΙΚΟΙ ΔΙΣΚΟΙ ΓΙΑ ΔΙΣΚΟΠΡΙΟΝΑ

**ΚΟΒΕΙ ΨΥΧΡΟΤΕΡΑ. ΑΥΞΗΜΕΝΗ ΑΚΡΙΒΕΙΑ. ΜΕΓΑΛΥΤΕΡΗ ΔΙΑΡΚΕΙΑ ΖΩΗΣ.**

**NEO**



**ΚΟΒΕΙ  
ΨΥΧΡΟΤΕΡΑ**  
ΕΠΙΚΑΛΥΨΗ  
PTFE



**ΑΥΞΗΜΕΝΗ  
ΑΚΡΙΒΕΙΑ**  
ΤΕΧΝΟΛΟΓΙΑ ΚΟΠΗΣ  
LASER

**ΔΟΝΤΙΑ ΚΑΡΒΙΔΙΟΥ ΜΕ ΕΓΧΥΣΗ ΚΟΒΑΛΤΙΟΥ-ΒΟΛΦΡΑΜΙΟΥ  
ΠΑΡΑΓΟΥΝ ΚΟΠΕΣ ΚΑΘΑΡΕΣ ΚΑΙ ΑΚΡΙΒΕΙΑΣ**



**ΕΝΑΛΛΑΚΤΙΚΗ ΓΩΝΙΑ  
ΟΔΟΝΤΩΣΗΣ**



**ΤΡΙΠΛΗ ΓΩΝΙΑ  
ΟΔΟΝΤΩΣΗΣ  
ΚΑΙ ΠΛΑΤΙΑ ΦΟΡΜΑ**



**ΔΙΑΜΑΝΤΕ  
ΠΛΑΤΙΑ ΟΔΟΝΤΩΣΗ**

## Δίσκοι για δισκοπρίονα χειρός

**NEO**

- Επικάλυψη PTFE: Κόβει ψυχρότερα, δεν κολλάει για γρήγορες κοπές. Προστασία από τη διάβρωση και τη συσσώρευση ρητίνης.
- Σχισμές απορρόφησης δονήσεων χαραγμένες με λέιζερ: Χαμηλές δονήσεις και αυξημένη ακρίβεια.
- Οι σχισμές γεμίζουν με πολυουρεθάνη και απορροφούν τους κραδασμούς απομόνωνοντας τα δόντια από τις δονήσεις.
- Υψηλής ποιότητας χάλυβας κομμένος με λέιζερ: εγγυημένη ακρίβεια.
- Δόντια καρβιδίου με εγχυση κοβαλτίου-βολφραμίου: Κοπές καθαρές και ακριβείας.

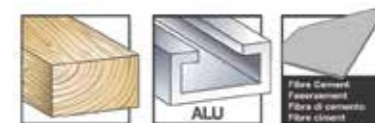

A/A	Κωδικός εργοστασίου	Διά-μετρος λεπίδας mm	Διά-μετρος τρύπας mm	Αριθμός δοντιών	Κοπτικό πλάτος (kerf) mm	Γωνία γάντζου	Διάταξη δοντιών	Λεπτό πλάτος	Όλοι οι τύποι ξύλου	Καπλαμάς, Ταμεντο-σανίδα, Fiberglass	Πλα-στικά	Μη σιδε-ρούχα μέταλλα, προφίλ αλου-μινίου	Γρήγορη κοπή	Καθαρή κοπή	Συσκ. τεμάχια	Τιμή σετ (€)
3925020	4932471310	140	20	18	1.6	+18°	ATB	✓	✓				✓		1	22,90
3926001	4932471290	160	20	24	2.2	+15°	ATB		✓				✓		1	31,50
3926122	4932471291	160	20	48	2.2	+5°	ATB		✓					✓	1	38,90
3926123	4932471292	160	20	52	2.2	-5°	TF					✓	✓	✓	1	41,90
3926124	4932471293	160	20	4	2.2	+10°	D			✓			✓		1	120,00
3926009	4932471311	165	15.87	24	1.6	+15°	ATB	✓	✓				✓		1	26,90
3926125	4932471312	165	15.87	40	1.6	+18°	ATB	✓	✓					✓	1	31,50
3926254	4932471931	165	20	24	1.6	+15°	ATB	✓	✓				✓		1	33,50
3926255	4932471932	165	20	40	1.6	+18°	ATB	✓	✓					✓	1	36,90
3926257	4932471294	165	20	24	2.2	+15°	ATB		✓				✓		1	31,00
3926259	4932471295	165	20	48	2.2	+5°	ATB		✓					✓	1	39,00
3926258	4932471296	165	20	52	2.2	-5°	TF					✓	✓	✓	1	41,90
3950519	4932399909**	165	30	24	1.8	+15°	ATB	✓	✓				✓		1	37,90
3926260	4932471378	184	15.87	24	1.6	+15°	ATB	✓	✓				✓		1	29,00
3926261	4932471379	184	15.87	40	2.1	+15°	ATB	✓	✓					✓	1	40,50
3926012	4932471297	184	30	24	1.6	+15°	ATB	✓	✓				✓		1	29,50
3925018	4932471298	184	30	40	2.1	+10°	ATB	✓	✓					✓	1	40,50
3926262	4932471299	184	30	54	2.4	-5°	TF					✓	✓	✓	1	47,50
3926010	4932471300	190	30	24	1.6	+15°	ATB	✓	✓				✓		1	37,50
3926263	4932471301	190	30	36	1.6	+15°	ATB	✓	✓				✓		1	36,50
3926264	4932471380	190	30	48	2.1	+10°	ATB	✓	✓					✓	1	44,90
3926265	4932471303	190	30	54	2.4	-5°	TF					✓	✓	✓	1	55,00
3926266	4932471304	190	30	4	1.8	+10°	D	✓		✓			✓		1	115,00
3926283	4932471324	210	30	16	2.4	+15°	ATB	✓	✓				✓		1	39,90
3926284	4932471325	210	30	48	2.8	+10°	ATB	✓	✓					✓	1	55,00
3924500	4932471305	235	30	24	2.4	+15°	ATB		✓				✓		1	48,90
3926267	4932471306	235	30	36	2.4	+15°	ATB		✓				✓		1	54,00
3926268	4932471307	235	30	48	2.4	+10°	ATB		✓					✓	1	61,00
3926269	4932471308	235	30	60	2.4	+10°	ATB		✓					✓	1	67,00
3926270	4932471309	235	30	60	2.4	-5°	TF					✓	✓	✓	1	71,50

\* Λεπτό πλάτος: Βελτιστοποιημένος για επαναφορτιζόμενα εργαλεία, extra λεπτό κοπτικό πλάτος για μέγιστη διάρκεια χρήσης  
\* Για όλους τους τύπους ξύλου: Μαλακό/σκληρό ξύλο, κόντρα πλακέ, πολυστρωματικές μοριοσανίδες, μελαμίνη, MDF  
\*\* Standard δίσκοι χωρίς επικάλυψη PTFE και σχισμές χαμηλών δονήσεων

## Δίσκοι για ηλεκτρικά δισκοπρίονα / φαλτσοπρίονα

- Επικάλυψη PTFE: Κόβει ψυχρότερα, δεν κολλάει για γρήγορες κοπές. Προστασία από τη διάβρωση και τη συσσώρευση ρητίνης.
- Σχισμές απορρόφησης δονήσεων χαραγμένες με λέιζερ: Χαμηλές δονήσεις και αυξημένη ακρίβεια.
- Οι σχισμές γεμίζουν με πολυουρεθάνη και απορροφούν τους κραδασμούς απομονώνοντας τα δόντια από τις δονήσεις.
- Υψηλής ποιότητας χάλυβας κομμένος με λέιζερ: εγγυημένη ακρίβεια.
- Δόντια καρβιδίου με έγχυση κοβαλτίου-βολφραμίου: Κοπές καθαρές και ακριβείας



A/A	Κωδικός εργοστασίου	Διά-μετρος λεπίδας mm	Διά-μετρος τρύπας mm	Αριθμός δοντιών	Κοπτικό πλάτος (kerf) mm	Γωνία γάντζου	Διάταξη δοντιών	Λεπτό πλάτος	Όλοι οι τύποι ξύλου	Καπλαμάς, Τιμμεντο-σανίδα, Fiberglass	Πλα-στικά	Μη σιδη-ρούχα μέταλλα, προφίλ αλουμι-νίου	Γρήγορη κοπή	Καθαρή κοπή	Συσκ. τεμάχια	Τιμή σετ (€)
3926271	4932471314	190	30	40	2.4	-5°	ATB	✓	✓				✓		1	47,00
3926272	4932471315	216	30	24	2.4	-5°	ATB		✓				✓		1	48,50
3926273	4932471316	216	30	48	2.4	-5°	ATB		✓				✓		1	56,50
3926275	4932471317	216	30	60	2.4	-5°	ATB		✓					✓	1	61,00
3926276	4932471319	216	30	80	2.4	-5°	TF				✓	✓		✓	1	72,90
3926277	4932472015	250	30	40	2.8	+15°	ATB		✓				✓		1	85,00
3926278	4932472016	250	30	60	2.8	+15°	ATB		✓					✓	1	89,00
3926011	4932471320	254	30	60	3.0	-5°	ATB		✓				✓		1	89,00
3926279	4932471318	254	30	80	3.0	-5°	TF				✓	✓		✓	1	104,00
3926280	4932471321	305	30	60	3.0	-5°	ATB		✓				✓		1	125,00
3926281	4932471322	305	30	100	3.0	-5°	ATB		✓					✓	1	155,00
3926282	4932471323	305	30	96	3.0	-5°	TF				✓	✓		✓	1	155,00

\* Λεπτό πλάτος: Βελτιστοποιημένος για επαναφορτιζόμενα εργαλεία, extra λεπτό κοπτικό πλάτος για μέγιστη διάρκεια χρήσης  
\* Για όλους τους τύπους ξύλου: Μαλακό/σκληρό ξύλο, κόντρα πλακέ, πολυστρωματικές μοριοσανίδες, μελαμίνη, MDF

## Δίσκοι για δισκοπρίονα πάγκου

- Επικάλυψη PTFE: Κόβει ψυχρότερα, δεν κολλάει για γρήγορες κοπές. Προστασία από τη διάβρωση και τη συσσώρευση ρητίνης.
- Σχισμές απορρόφησης δονήσεων χαραγμένες με λέιζερ: Χαμηλές δονήσεις και αυξημένη ακρίβεια.
- Οι σχισμές γεμίζουν με πολυουρεθάνη και απορροφούν τους κραδασμούς απομονώνοντας τα δόντια από τις δονήσεις.
- Υψηλής ποιότητας χάλυβας κομμένος με λέιζερ: εγγυημένη ακρίβεια.
- Δόντια καρβιδίου με έγχυση κοβαλτίου-βολφραμίου: Κοπές καθαρές και ακριβείας

A/A	Κωδικός εργοστασίου	Διά-μετρος λεπίδας mm	Διά-μετρος τρύπας mm	Αριθμός δοντιών	Κοπτικό πλάτος (kerf) mm	Γωνία γάντζου	Διάταξη δοντιών	Λεπτό πλάτος	Όλοι οι τύποι ξύλου	Καπλαμάς, Τιμμεντο-σανίδα, Fiberglass	Πλα-στικά	Μη σιδη-ρούχα μέταλλα, προφίλ αλουμι-νίου	Γρήγορη κοπή	Καθαρή κοπή	Συσκ. τεμάχια	Τιμή σετ (€)
3927084	4932478095	210	30	24	1.9	+25°	ATB	✓	✓				✓		1	31,90

\* Λεπτό πλάτος: Βελτιστοποιημένος για επαναφορτιζόμενα εργαλεία, extra λεπτό κοπτικό πλάτος για μέγιστη διάρκεια χρήσης  
\* Για όλους τους τύπους ξύλου: Μαλακό/σκληρό ξύλο, κόντρα πλακέ, πολυστρωματικές μοριοσανίδες, μελαμίνη, MDF

## Δίσκοι κοπής για μέταλλα

NEO

- 1 Δόντια μηχανικής γεωμετρίας για βέλτιστη απόδοση.
- 2 Υψηλής ποιότητας καρβιδίου και κεραμομεταλλική ακμή δοντιών για αξεπέραστη διάρκεια ζωής.
- 3 Πλήρως σκληρυμένο και ταυόμενο σώμα δίσκου για κοπές ακριβείας.
- 4 Βαθιά αυλάκωση παρέχουν γρήγορη και αποτελεσματική απομάκρυνση υλικού
- 5 Επεκταμένες υποδοχές κομμένες με λέιζερ και γεμισμένες με ρητίνη για απόσβεση θορύβου και δονήσεων.

- Καθαρή κοπή: Ειδικά σχεδιασμένες ακμές μειώνουν τυχών επιπλέον διαδικασίες φινιρίσματος
- Ψυχρή κοπή: το υλικό κοπής μπορεί να διαχειρισθεί αμέσως μετά την κοπή
- Γρήγορη κοπή: Γρηγορότερη απο οποιαδήποτε άλλη συμβατική μέθοδο κοπής.
- Μειωμένο κόστος: φθηνότερο ανα κοπή απο δίσκους σμυριδίου
- Μειωμένος θόρυθος
- Μειωμένες δονήσεις
- Απόλυτα ασφαλές: χωρίς σπίθες, χωρίς λιπαντικά, ψυχρή κοπή



A/A	Κωδικός εργοστασίου	Διάμετρος A mm	Διάμετρος B mm	Αριθμός δοντιών	Κοπτικό πλάτος (ενομοί προνίου) mm	Πάχος υλικού κοπής mm	Χαλυδοσίδηρος	Λεπτή πλάκα / φύλλο χάλυβα < 2.5 mm	Κυματοειδή Πάnel χάλυβα < 2.5 mm	Χαλύβδινη σωλήνα	Χαλύβδινος αγωγός	Σιδεραγωγία	Χαλύβδινο κανάλι	Πλάκα / φύλλο ανοξείδωτου χάλυβα	Χυτοσίδηρος	Χαλκός	Αλουμίνιο	Οπλισμός	Υλικό σάντουιτς (χάλυβας / πολυουρεθάνη)	Συσκ. τεμάχια	Τιμή τμχ (€)
3950069	48404070			30	1.6	1-2.5	✓	✓	✓	✓	✓	✓	✓	◆	✗	✗	✗	✗	✓	1	79,00
3950510	48404075	135	20	50	1.6	1-2.5	✗	✗	✗	✗	✗	✗	✗	✗	✗	✓	✓	✗	◆	1	95,00
3926957	48404215	150	20	34	1.6	>2.5	✓	✓	✓	✓	✓	✓	✓	◆	✗	✗	✗	✗	✓	1	-
3927085	48404220	165	5/8"	48	1.6	1-2.5	✓	✓	✓	✓	✓	✓	✓	✗	✗	✗	✗	✓	1	85,00	
3927086	48404225	174	20	60	1.6	1-2.5	✓	✓	✓	✓	✓	✓	✓	✗	✗	✗	✗	✗	1	91,00	
3950514	48404515			42	1.8	> 2.5	✓	✗	✗	✓	✓	✓	✓	✗	✗	✗	✗	✗	1	69,00	
3920112	48404520			50	1.8	1-2.5	✓	✓	✓	✓	✓	✓	✓	◆	✗	✗	✗	✗	1	91,00	
3926940	48404345			58	2.4	> 2.5	✗	✗	✗	✗	✗	✗	✗	✗	✓	✓	✗	◆	1	95,00	
3926941	4932478815			70	1.6	0.5-1.5	✓	✓	✓	✓	✓	✓	✓	◆	✗	✗	✗	✓	1	-	

- ✓ Καταλληλότερα. Ενδείκνυται για αυτά τα υλικά.
- ◆ Κατάλληλα. Προτείνεται για διακοπόμενη χρήση με αυτά τα υλικά. Πολύ καλά κοπτικά χαρακτηριστικά αλλά μειώνοντας σημαντικά την διάρκεια ζωής του δίσκου.
- ✗ Ακατάλληλα. Δεν ενδείκνυται για αυτά τα υλικά.

### Βελτιστοποιώντας την διάρκεια ζωής του δίσκου

1. Ασφαλίστε σταθερά το υλικό εργασίας ώστε να αποφύγετε τις δονήσεις.
2. Μην στοιβάξετε υλικά για κοπή. Το κενό μεταξύ των στρώσεων αυξάνει την πιθανότητα για σπάσιμο / ζημιά στα δόντια του δίσκου.
3. Χαμηλώστε τον δίσκο στην μέγιστη κοπτική ικανότητα του, και εφαρμόστε τον πάνω στο υλικό αφού έχετε φέρει το εργαλείο σε πλήρη ταχύτητα.
4. Μην πιέζετε δυνατά τον δίσκο πάνω στο υλικό κοπής. Ξεκινήστε μαλακά, και σταδιακά αυξήστε την πίεση ώστε να αποφύγετε τυχών σπίθες
5. Η βέλτιστη κοπτική ταχύτητα και πίεση θα παράγουν λίγες ή καθόλου σπίθες. Ο σπινθηρισμός δημιουργείται απο την συσσώρευση θερμότητας η οποία μικραίνει την διάρκεια ζωής του δίσκου.
6. Διατηρήστε ευθεία την κοπή σας. Αν ακολουθώντας την γραμμή κοπής εξωκείλετε, το να επιστρέψετε σε αυτήν σημαίνει πλευρική φόρτωση του δίσκου και σπάσιμο των δοντιών. Χρησιμοποιήστε οδηγό κοπής όπου υπάρχει δυνατότητα.
7. Μην εφαρμόζετε πλευρική πίεση στον δίσκο καθώς αυτό θα προκαλέσει φθορά των δοντιών.
8. Ανα τακτά χρονικά διαστήματα λειτουργήστε το εργαλείο ελεύθερα απο το υλικό κοπής ώστε να ψυχθεί ο δίσκος και το εργαλείο, ειδικά όταν κάνουμε μία μακριά κοπή ή κοπή σε μεγάλο πάχους υλικό.

## Λάμες πριονοκορδέλας

### Επιλέγοντας την σωστή γεωμετρία οδόντωσης

8/10 Τρί Βήμα οδόντωσης 2.3/1.8 mm	10 Τρί Βήμα οδόντωσης 2.5 mm	12/14 Τρί Βήμα οδόντωσης 1.8/1.4 mm	14 Τρί Βήμα οδόντωσης 1.8 mm	18 Τρί Βήμα οδόντωσης 1.4 mm	25 Τρί Βήμα οδόντωσης 1 mm
ΓΙΑ ΠΑΧΟΣ ΥΛΙΚΟΥ ΚΟΠΗΣ 5 έως 13 mm	ΓΙΑ ΠΑΧΟΣ ΥΛΙΚΟΥ ΚΟΠΗΣ 8 έως 13 mm	ΓΙΑ ΠΑΧΟΣ ΥΛΙΚΟΥ ΚΟΠΗΣ 4 έως 8 mm	ΓΙΑ ΠΑΧΟΣ ΥΛΙΚΟΥ ΚΟΠΗΣ 5 έως 8 mm	ΓΙΑ ΠΑΧΟΣ ΥΛΙΚΟΥ ΚΟΠΗΣ 4 έως 5 mm	ΓΙΑ ΠΑΧΟΣ ΥΛΙΚΟΥ ΚΟΠΗΣ < 4 mm

## Premium δι-μεταλλικές λάμες πριονοκορδέλας

Δι-μεταλλικές πριονοκορδέλες πολλαπλών βημάτων και ατσάλινη οδόντωση υψηλής ταχύτητας τύπου matrix II με 8% κοβάλτιο, ξεπερνά σε επιδόσεις τις συμβατικές πριονοκορδέλες έως και 3 φορές, απαιτώντας λιγότερες αλλαγές. Ο ακριβής σχηματισμός οδόντωσης δημιουργεί γρήγορες, καθαρές κοπές. Βελτιστοποιημένες για επαναφορτιζόμενες πριονοκορδέλες: Περισσότερες κοπές ανα φόρτιση. Κατάλληλες για την κοπή: μέταλλα υπο γωνία, γαλβανισμένες σωλήνες και ακόμα σκληρότερα μέταλλα όπως μαντέμι και ατσάλι.

### Δι-μεταλλικές λάμες πριονοκορδέλας 1139.83 x 12.7 x 0.51 mm (Ρεύματος & M18 Deep Cut)

A/A	Κωδικός εργοστασίου	Πάχος υλικού mm	Βήμα οδόντωσης mm	Δόντια ανα ίντσα	Συσκευασία τεμάχια	Τιμή σετ (€)
3903066	48390601	5 - 13	3.1 / 2.5	8 / 10	3	39,50
3926287	48390605				25	319,00
3926285	48390611	4 - 8	2.1 / 1.8	12 / 14	3	39,50
3926286	48390615				25	319,00



### Δι-μεταλλικές λάμες πριονοκορδέλας 898.52 x 12.7 x 0.51 mm (M18 Compact)

A/A	Κωδικός εργοστασίου	Πάχος υλικού mm	Βήμα οδόντωσης mm	Δόντια ανα ίντσα	Συσκευασία τεμάχια	Τιμή σετ (€)
3926489	48390609	5 - 13	3.1 / 2.5	8 / 10	3	33,50
3926490	48390606				25	269,00
3926491	48390619	4 - 8	2.1 / 1.8	12 / 14	3	33,50
3926492	48390616				25	269,00



### Δι-μεταλλικές λάμες πριονοκορδέλας 687.57 x 12.7 x 0.51 mm (M12 Sub Compact)

A/A	Κωδικός εργοστασίου	Πάχος υλικού mm	Βήμα οδόντωσης mm	Δόντια ανα ίντσα	Συσκευασία τεμάχια	Τιμή σετ (€)
3926587	48390711	4 - 8	2.1 / 1.8	12 / 14	3	29,50



### Δι-μεταλλικές λάμες πριονοκορδέλας 776.29 x 12.7 x 0.51 mm (M12 Sub Compact)

A/A	Κωδικός εργοστασίου	Πάχος υλικού mm	Βήμα οδόντωσης mm	Δόντια ανα ίντσα	Συσκευασία τεμάχια	Τιμή σετ (€)
3927087	48390631	4-8	2.1/1.8	12/14	3	35,00
3927088	48390636	4-8	2.1/1.8	12/14	25	242,00
3927089	48390630	5-13	3.1/2.5	8/10	3	30,00
3927090	48390635	5-13	3.1/2.5	8/10	25	240,00



## Δι-μεταλλικές λάμες πριονοκορδέλας

Κατάλληλες για την κοπή: μέταλλα υπο γωνία, γαλβανισμένες σωλήνες και ακόμα σκληρότερα μέταλλα όπως μαντέμι και ατσάλι.

### Λάμες πριονοκορδέλας 1139.83 x 12.7 x 0.51 mm (Ρεύματος & M18 FUEL™)

A/A	Κωδικός εργοστασίου	Πάχος υλικού mm	Βήμα οδόντωσης mm	Δόντια ανα ίντσα	Συσκευασία τεμάχια	Τιμή σετ (€)
3902944	48390501	≥ 8	2.5	10	3	35,00
3920128	48390511	5 - 8	1.8	14	3	35,00
3900820	48390521	4 - 5	1.4	18	3	35,00
3901978	48390531	≤ 4	1.0	25	3	35,00

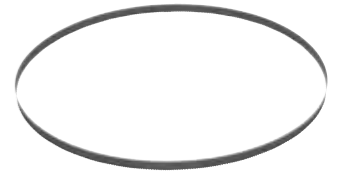

### Λάμες πριονοκορδέλας 898.52 x 12.7 x 0.51 mm (M18)

A/A	Κωδικός εργοστασίου	Πάχος υλικού mm	Βήμα οδόντωσης mm	Δόντια ανα ίντσα	Συσκευασία τεμάχια	Τιμή σετ (€)
3902947	48390519	5 - 8	1.8	14	3	30,90
3902805	48390529	4 - 5	1.4	18	3	30,90
3902949	48390539	≤ 4	1.0	25	3	30,90

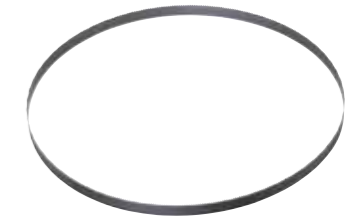

A/A	Κωδικός εργοστασίου	Πάχος υλικού mm	Βήμα οδόντωσης mm	Δόντια ανα ίντσα	Συσκευασία τεμάχια	Τιμή σετ (€)
3902812	48390572	2.5 - 8	1.4	18	3	27,90



# SPEEDCROSS

ΟΙ MILWAUKEE ΔΙΑΜΑΝΤΟΔΙΣΚΟΙ ΕΙΝΑΙ ΣΧΕΔΙΑΣΜΕΝΟΙ ΓΙΑ ΟΛΟΥΣ ΤΟΥΣ ΕΠΑΓΓΕΛΜΑΤΙΕΣ ΠΟΥ ΕΡΓΑΖΟΝΤΑΙ ΣΕ ΣΚΛΗΡΕΣ ΣΥΝΘΗΚΕΣ ΚΑΙ ΑΠΑΙΤΟΥΝ ΜΟΝΟ ΤΟ ΚΑΛΥΤΕΡΟ ΣΕ ΑΠΟΔΟΣΗ.

**Τομείς**  
Υψηλή συγκέντρωση διαμαντιών με ειδική επιθετική γεωμετρία δίνουν υψηλές κοπτικές επιδόσεις. Συγκόλληση τομών με laser για 100% ασφάλεια χρήστη.

**Σώμα δίσκου με σχεδιασμό ακριβείας**  
Προ-τεντωμένο και ειδικά σκληρυμένο σώμα δίσκου για τέλεια ισορροπία και μέγιστη αντίσταση στη συσσώρευση θερμότητας.

**Υποδοχές - ψήκτρες**  
Οι υποδοχές και οι τρύπες βελτιώνουν τον αερισμό κρατώντας τη θερμοκρασία κοπής κάθε τομέα στο ελάχιστο. Αυτό διασφαλίζει τους τομείς από βλάβη λόγω θερμότητας και επιτρέπει στον χρήστη να κόβει περισσότερο και γρηγορότερα.

**Ιδιότητες μείωσης του θορύβου.**  
Τέλεια ισορροπία με αποτέλεσμα να καταστέλλει το θόρυβο κοπής.

**Μειωμένες δονήσεις**  
Το προ-τεντωμένο σώμα δίσκου που εξαλείφει τις ταλαντώσεις και μειώνει τις δονήσεις.

**Technical details:**  
150 x 22,23 mm  
max. 12.700 rpm  
max. 100 m/s  
13236  
32 3998 21  
0023954364763  
Milwaukee • 0 150 x 22,23 mm • max. 12.700 rpm • 100 m/s • WJ212

# SPEEDCROSS

**ΜΕΓΙΣΤΗ ΤΑΧΥΤΗΤΑ, ΜΕΓΑΛΗ ΔΙΑΡΚΕΙΑ ΖΩΗΣ, ΧΑΜΗΛΕΣ ΔΟΝΗΣΕΙΣ!**

- Δίσκοι για εφαρμογή σε πολλά υλικά
- Χωρισμένα σε δύο κατηγορίες για μέγιστη διάρκεια ζωής
- Κοπτικές ακμές ύψους 10mm για μεγάλη διάρκεια ζωής
- Κοπτικές ακμές συγκολλημένες με Laser για μεγαλύτερη αντοχή
- Πολύ χαμηλές δονήσεις



HUDD για σκληρά υλικά



AUDD για λιγότερο σκληρά υλικά

### Πεδία εφαρμογής

Και οι δύο τύποι δίσκου Speedcross έχουν καθολική εφαρμογή άλλα η καλύτερη επίδοση τους επιτυγχάνεται σε διαφορετικά άκρα του φάσματος. Ο δίσκος HUDD είναι κατά κύριο λόγο για χρήση σε μεσαίας έως υψηλής σκληρότητας γενικά δομικά υλικά, όσο σκληρότερο το υλικό, τόσο καλύτερη η επίδοση. Εναλλακτικά, ο δίσκος AUDD είναι πιο κατάλληλος για σκληρά έως μαλακά / λειαντικά υλικά, και η καλύτερη επίδοση επιτυγχάνεται σε χρήση κανονικής σκληρότητας σκυροδέματος και σε γενικά δομικά υλικά

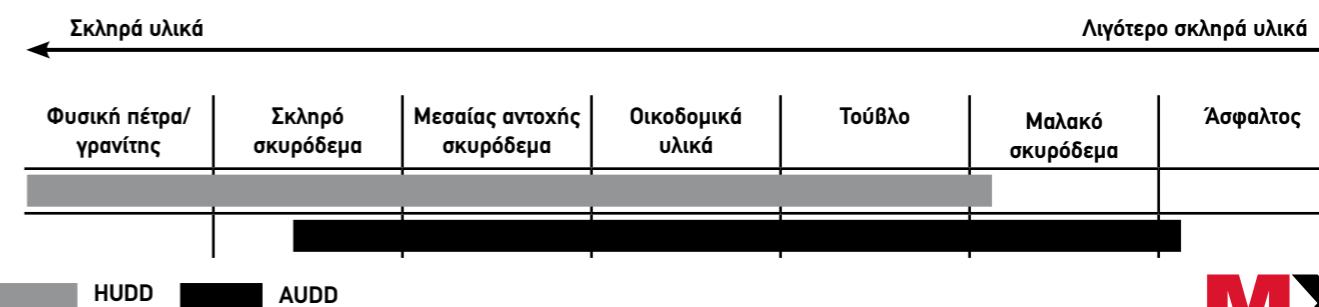

Οι δίσκοι διαμαντιού Speedcross ταιριάζουν τέλεια με τον κόφτη μπετού MX FUEL 350mm

### Speedcross HUDD



A/A	Κωδικός εργασασίου	Τύπος	Διάμετρος δίσκου mm	Διάμετρος τρύπας mm	Ύψος κοπτικής ακμής mm	Πλάτος κοπής mm	Συσκευασία τεμάχια	Τιμή τεμ. (€)
3950062	4932399819	HUDD 115	115	22.23	10	2.6	1	75,00
3950060	4932399820	HUDD 125	125	22.23	10	2.6	1	82,50
3950063	4932399821	HUDD 150	150	22.23	10	2.6	1	99,00
3950065	4932399822	HUDD 230	230	22.23	10	2.6	1	137,50
3926288	4932471985	HUDD 350*	350	25.4	10	2.6	1	269,00

\* Η εταιρεία δεν ευθύνεται για τυχόν αλλαγές σε τεχνικά χαρακτηριστικά των προϊόντων, για σφάλματα εκτύπωσης ή άλλα σφάλματα.



**ΔΙΑΜΑΝΤΟΔΙΣΚΟΙ ΥΨΗΛΗΣ ΠΟΙΟΤΗΤΑΣ ΜΕΓΙΣΤΗ ΤΑΧΥΤΗΤΑ ΚΑΙ ΔΙΑΡΚΕΙΑ ΖΩΗΣ!**

## Speedcross AUDD



Για Speedcross AUDD 350mm μόνο

A/A	Κωδικός εργοστασίου	Τύπος	Διάμετρος δίσκου mm	Διάμετρος τρύπας mm	Ύψος κοπτικής ακμής mm	Πλάτος κοπής mm	Συσκευασία τεμάχια	Τιμή τμχ (€)
3950036	4932399823	AUDD 115	115	22.23	10	2.6	1	80,00
3950061	4932399824	AUDD 125	125	22.23	10	2.6	1	95,00
3950073	4932399825	AUDD 150	150	22.23	10	2.6	1	105,00
3920110	4932399826	AUDD 230	230	22.23	10	2.6	1	149,00
3926289	4932471987	AUDD 350*	350	25.4	10	2.6	1	165,00

## Διαμαντόδισκοι μετάλλων STEELHEAD™

- Ο δίσκος STEELHEAD™ είναι ο πιο κατάλληλος για χάλυβα και ανοξείδωτο χάλυβα.
- Επίσης κατάλληλο για βαριά οπλισμένο σκυρόδεμα.
- Υψηλή πυκνότητα των ειδικών χαλκοσυγκολλητών διαμαντιών εξασφαλίζει πολύ επιθετική κοπτική διαδικασία.
- Λόγω της ευελιξίας και της εξαιρετικής απόδοσης, ο διαμαντόδισκος είναι ιδανικός για πυροσβεστικές επιχειρήσεις και επιχειρήσεις διάσωσης.



A/A	Κωδικός εργοστασίου	Τύπος	Διάμετρος δίσκου mm	Διάμετρος τρύπας mm	Ύψος κοπτικής ακμής mm	Πλάτος κοπής mm	Συσκευασία τεμάχια	Τιμή τμχ (€)
3926290	4932471988	STEELHEAD™ 350	350	25.4	4	2.8	1	250,00

## Διαμαντόδισκοι DHMM

- Ένας διαμαντόδισκος σχεδιασμένος για ένα ευρύ φάσμα εφαρμογών.
- Εξαιρετική κοπτική απόδοση χάρη στην υψηλή συγκέντρωση διαμαντιών.
- Κατάλληλος για μεγάλη ποικιλία υλικών όπως το PVC, γρανίτης, πλακάκια, σκληρή τεχνητή πέτρα, σύνθετα υλικά, γυψοσανίδα, λεπτό ξύλο, ντίζες και λαμαρίνα.

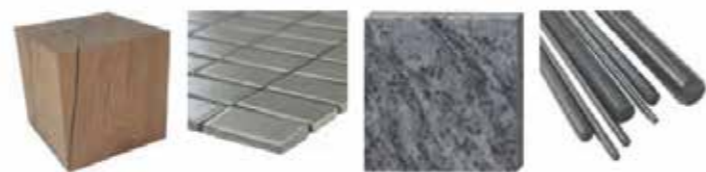

A/A	Κωδικός εργοστασίου	Τύπος	Διάμετρος δίσκου mm	Διάμετρος τρύπας mm	Ύψος κοπτικής ακμής mm	Πλάτος κοπής mm	Συσκευασία τεμάχια	Τιμή τμχ (€)
3924493	4932471333	DHMM 76	76	10	2.2	1.2	1	21,50

## Διαμαντόδισκοι DUT

- Δίσκος γενικής χρήσης με turbo αυλάκωση για κοπή μεγάλης ποικιλίας γενικών δομικών υλικών.
- Η turbo αυλάκωση διασφαλίζει καθαρές και γρήγορες κοπές.



A/A	Κωδικός εργοστασίου	Τύπος	Διάμετρος δίσκου mm	Διάμετρος τρύπας mm	Ύψος κοπτικής ακμής mm	Πλάτος κοπής mm	Συσκευασία τεμάχια	Τιμή τμχ (€)
3921066	4932399526	DUT 115	115	22.23	10	2.2	1	11,00
3921114	4932399527	DUT 125	125	22.23	10	2.3	1	12,90
3950080	4932399528	DUT 180	180	22.23	10	2.4	1	20,50
3921063	4932399529	DUT 230	230	22.23	10	2.6	1	35,50

## Διαμαντόδισκοι DUH

- Ένας ποιοτικός δίσκος με laser συγκόλληση τομών, με εξαιρετικές επιδόσεις σε σκληρά υλικά όπως σκυρόδεμα, πλάκες πεζοδρομίου και προϊόντα τοιχοποιίας.



A/A	Κωδικός εργοστασίου	Τύπος	Διάμετρος δίσκου mm	Διάμετρος τρύπας mm	Ύψος κοπτικής ακμής mm	Πλάτος κοπής mm	Συσκευασία τεμάχια	Τιμή τμχ (€)
3921116	4932399539	DUH 115	115	22.23	10	2.2	1	22,50
3921113	4932399540	DUH 125	125	22.23	10	2.3	1	27,90
3950081	4932399541	DUH 180	180	22.23	10	2.4	1	52,50
3921099	4932399542	DUH 230	230	22.23	10	2.6	1	55,00
3926291	4932471986	DUH 350*	350	25.4	10	2.8	1	117,00

## Διαμαντόδισκοι DHTS

- Ένας ποιοτικός δίσκος με χάραξη και **πολύ λεπτό σώμα** για γρήγορες, ακριβείς και καθαρές κοπές σε σκληρά υλικά όπως γρανίτης, μάρμαρο και πλακάκια (τύπου: πορσελάνης, gres, κεραμικών).
- Λόγω της υψηλής ποιότητας του δίσκου, είναι επίσης κατάλληλος για την κοπή των περισσότερων οικοδομικών υλικών.



**ειδικοί για  
γρανιτοπλακάκια**

A/A	Κωδικός εργοστασίου	Τύπος	Διάμετρος δίσκου mm	Διάμετρος τρύπας mm	Ύψος κοπτικής ακμής mm	Πλάτος κοπής mm	Συσκευασία τεμάχια	Τιμή τμχ (€)
3924402	4932464715	DHTS 76	76	10	5	1	1	16,90
3921067	4932399145	DHTS 115	115	22.23	10	1.2	1	29,90
3921068	4932399146	DHTS 125	125	22.23	10	1.2	1	35,90
3921069	4932399550	DHTS 230	230	22.23	10	1.9	1	79,00

## Διαμαντόδισκοι DHTi

- Ειδικά σχεδιασμένοι δίσκοι με turbo αυλάκωση για καθαρές κοπές σε κεραμικά πλακάκια και πλάκες / πλακάκια λεπτής φυσικής πέτρας.



A/A	Κωδικός εργοστασίου	Τύπος	Διάμετρος δίσκου mm	Διάμετρος τρύπας mm	Ύψος κοπτικής ακμής mm	Πλάτος κοπής mm	Συσκευασία τεμάχια	Τιμή τμχ (€)
3950082	4932399552	DHTi 115	115	22.23	8	2.0	1	8,95
3950083	4932399553	DHTi 125	125	22.23	8	2.1	1	11,95
3950084	4932399555	DHTi 230	230	22.23	8	2.6	1	28,50

## Διαμαντόδισκοι DSU

- Ένας ποιοτικός δίσκος για πολλές χρήσεις, ειδικά σχεδιασμένος για σκληρά και λειαντικά υλικά. Οι laser συγκολλητές τομές παρέχουν μεγάλη διάρκεια ζωής και εξαιρετικές κοπτικές επιδόσεις.
- Προτείνεται για χρήση σε φρέζες χάραξης τοίχου.



A/A	Κωδικός εργοστασίου	Τύπος	Διάμετρος δίσκου mm	Διάμετρος τρύπας mm	Ύψος κοπτικής ακμής mm	Πλάτος κοπής mm	Συσκευασία τεμάχια	Τιμή τμχ (€)
3950085	4932373147	DSU 125	125	22.23	10	2.4	1	75,00
3950086	4932373148	DSU 150	150	22.23	10	2.4	1	113,00

## Διαμαντόδισκοι DU

- Δίσκος γενικής χρήσης που προσφέρει άριστες επιδόσεις και διάρκεια ζωής σε μεγάλη ποικιλία δομικών υλικών.



A/A	Κωδικός εργοστασίου	Τύπος	Διάμετρος δίσκου mm	Διάμετρος τρύπας mm	Ύψος κοπτικής ακμής mm	Πλάτος κοπής mm	Συσκευασία τεμάχια	Τιμή τμχ (€)
3950076	4932399521	DU 115	115	22.23	10	2.2	1	8,50
3950077	4932399522	DU 125	125	22.23	10	2.3	1	11,90
3950078	4932399523	DU 180	180	22.23	10	2.4	1	25,90
3950079	4932399524	DU 230	230	22.23	10	2.6	1	39,50

## Διαμαντόδισκοι: ποιός δίσκος για ποιό υλικό;

	Speedcross Premium			Επαγγελματικό				
	HUDD	AUDD	DU	DUT	DUH	DHTS	DHTI	DSU
Λειαντικά πυρίμαχων υλικών	◆	✓						
Μπλοκ πορομετόν/ αφορμετόν	◆	✓	✓	✓	✓			◆
Τεχνητή πέτρα	✓			✓	✓			✓
Τεχνητή πέτρα σκληρή	✓				✓	✓	◆	✓
Άσφαλτος		◆						
Μελανόλιθος	✓	✓		✓	✓			✓
Τούβλο πολύ σκληρό / μηχανικό τούβλο	✓			◆	✓			✓
Τούβλο μεσαίας/ υψηλής σκληρότητας	✓		◆	◆	✓			✓
Τούβλο μεσαίας/ χαμηλής σκληρότητας	✓	✓	◆	◆	◆			✓
Σκυρόδεμα σκληρό	✓	◆			✓			✓
Σκυρόδεμα μεσαίο	✓	✓	✓	✓	✓			✓
Σκυρόδεμα μαλακό/ ταχείας πήξεως	◆	✓						◆
Σκυρόδεμα με πυρόλιθο	◆	✓						
Σκυρόδεμα με πυρόλιθο και οπλισμό	◆	✓						
Σκυρόδεμα μπλοκ πεζοδρομίων	✓	✓			✓			✓
Σκυρόδεμα μπλοκ υπερύθρων	✓	◆			✓			✓
Σκυρόδεμα μπλοκ τούβλα	✓	✓	◆	◆	✓			✓
Πλακάκια ταιμέντου	✓	✓	✓	✓	✓	◆		✓
Οπλισμένο σκυρόδεμα	✓	◆	◆	◆	✓			✓
Πλάκες ταιμέντου	✓	◆			✓			✓
Πλάκες πεζοδρομίου	✓	✓		◆	✓			✓
Πυρότουβλα	✓	✓			✓			✓
Γενικά δομικά υλικά	✓	✓	✓	✓	✓			✓
Γνευσίτης	✓				◆			◆
Γρανίτης	✓			✓	✓			✓
Γρανίτης πλάκες/ πλακάκια	◆			✓	◆	✓		◆
Ασβεστόλιθος/ ψαμμίτης -σκληρό	✓	✓			✓			✓
Ασβεστόλιθος/ ψαμμίτης -μεσαίο	✓	✓	◆	◆	✓			
Ασβεστόλιθος/ ψαμμίτης μαλακό/ λειαντικό	◆	✓	◆	◆	◆			◆
Μάρμαρο πλακάκια/ πλάκες	◆			✓	◆	✓	◆	✓
Μεταλλικά κανάλια/ προφίλ						◆		
Τούβλο rogoton	✓	✓	✓	✓	✓			✓
Πορφυρόλιθος	✓			◆	✓	✓		✓
Κεραμίδια - πηλός	✓	◆	◆	✓	◆	✓		✓
Κεραμίδια - ταίμεντο	✓	✓		✓	◆	✓		✓
Ελαφομετόν	◆	✓	◆	◆	◆			◆
Σχιστόλιθος	✓	◆	◆	✓	✓	✓		◆
Ψαμμόλιθος/ πηλός	✓	✓		✓	✓			✓
Πλακάκια κεραμικά				◆		✓	✓	
Πλακάκια πορσελάνης και τύπου πορσελάνης				◆		✓	◆	
Πλακάκια τύπος μωσαϊκού	✓	◆		✓	✓	✓		✓

- ✓ Πιο κατάλληλο. Προτείνεται για αυτά τα υλικά. Πολύ μεγάλη διάρκεια ζωής και πολύ καλά κοπτικά χαρακτηριστικά.
- ◆ Κατάλληλο. Προτείνεται για χρήση με διαλείμματα. Μεγάλη διάρκεια ζωής και καλά κοπτικά χαρακτηριστικά.

## Διαμαντοτροχοί λείανσης

### Ολοκληρωμένες εφαρμογές:

Για γρήγορη λείανση / απομάκρυνση στρώματος μπετού.

Για ευθυγράμμιση επιφανειών μπετού, γρανίτη και φυσική πέτρα.

Για εφαρμογές λείανσης άκρων π.χ. λείανση άκρων από σκυρόδεμα, γρανίτη, πλακάκια και φυσική πέτρα.

Για την εκτρέχυνση πριν από την κάλυψη με ένα νέο στρώμα του επιχρίσματος

Υψηλής ποιότητας διαμάντια με ειδική συγκόλληση για χαμηλή φθορά ακόμα και σε σκληρά υλικά.

Μεγάλα ανοίγματα για καλύτερη αφαίρεση σκόνης και ψύξη σε τμήματα.

Υψηλής ποιότητας διαμάντια με ειδική συγκόλληση για χαμηλή φθορά ακόμα και σε σκληρά υλικά.

Μεγάλα ανοίγματα για καλύτερη αφαίρεση σκόνης και ψύξη σε τμήματα.

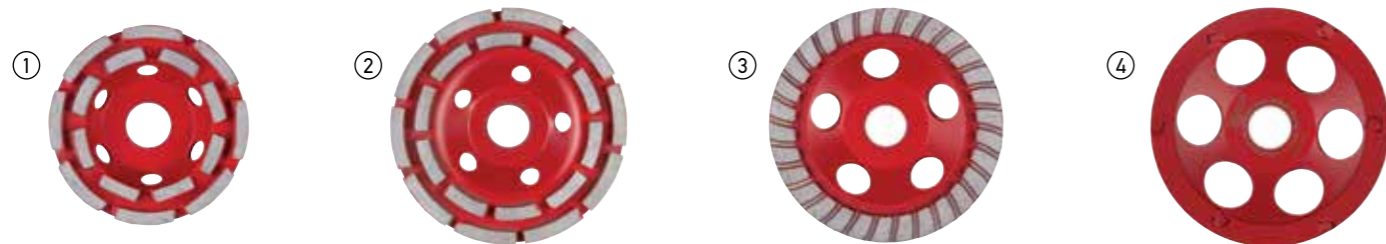

A/A	Κωδικός εργοστασίου	Ø δίσκου mm	Ø τρύπας mm	Αριθμός αυλακώσεων	Ύψος διαμαντόδισκου mm	Ύψος κοπτικής ακμής mm	Τύπος	Περιγραφή	Τιμή τμχ (€)
①	3950087	4932451185	100	22,23	16	21	Universal	<b>DCWU 100</b> Διαμαντοτροχός για εφαρμογές λείανσης και εξομάλυνσης επιφανειών. Υψηλή απομάκρυνση υλικού.	27,50
②	3950088	4932451186	125	22,23	20	21	Universal	<b>DCWU 125</b> Δίσκος για λείανση και εφαρμογές εξομάλυνσης. Υψηλή απομάκρυνση υλικού	39,90
③	3950089	4932451187	125	22,23	Turbo	21	Turbo	<b>4932</b> Με τμήματα TURBO για εξομάλυνση, λείανση άκρων και φινιρίσμα. Λεπτό φινιρίσμα σε σκυρόδεμα και φυσική πέτρα.	85,00
④	3950098	4932451188	125	22,23	6	18,5	PCD	<b>DCWS 125</b> Με τμήματα από PCD για απομάκρυνση ειδικών ουσιών: επιστρώσεις από θερμοπλαστικό και εποξειδικής βάσης, ακρυλική μπογιά, κόλλα, κόλλα πλακιδίων, κονίαμα, γύψο.	165,00

Υλικό	DCWU 100	DCWU 125	DCWU 125	DCWS 125
Ακρυλική μπογιά και επιστρώσεις				✓
Μπλοκ πορομπετόν/ αφρομπετόν	✓	✓	✓	
Πίσσα				✓
Σκυρόδεμα σκληρό	✓	✓	✓	
Σκυρόδεμα μαλακό/ ταχείας πήξεως	◆	◆	◆	
Επιστρώσεις εποξειδικής βάσης και κόλλες				✓
Γρανίτης	◆	◆	◆	
Ασβεστόλιθος / ψαμμίτης – σκληρός	✓	✓	✓	
Ασβεστόλιθος / ψαμμίτης μαλακός και τραχύς	◆	◆	◆	◆
Μάρμαρο	◆	◆	◆	
Γυψοσανίδα	◆	◆	◆	
Πορφυρόλιθος	◆	◆	◆	
Ελαφρομπετόν	◆	◆	◆	
Θερμοπλαστική προστατευτική βαφή, κόλλα				✓
Κόλλα πλακιδίων	◆	◆	◆	✓

✓ Πιο κατάλληλο. Προτείνεται για αυτά τα υλικά. Πολύ μεγάλη διάρκεια ζωής και πολύ καλά κοπτικά χαρακτηριστικά.

◆ Κατάλληλο. Προτείνεται για χρήση με διαλείμματα. Μεγάλη διάρκεια ζωής και καλά κοπτικά χαρακτηριστικά.

## Αξεσουάρ για κόφτες τοίχου

Ο δίσκος AUDD είναι η ιδανική λύση για το 80% των εφαρμογών του κόφτη τοίχου.

- 40 % υψηλότερη ταχύτητα κοπής

- 30 % λιγότερο φόρτωμα του μηχανήματος

**SPEEDCROSS**

Υλικό	① HUDD	② AUDD	③ DSU
Λειαντικά πυρίμαχων υλικών	◆	✓	
Μπλοκ πορομπετόν/ αφρομπετόν	◆	✓	◆
Τούβλο μεσαίας/ χαμηλής σκληρότητας	✓	✓	✓
Σκυρόδεμα μεσαίο	✓	✓	✓
Οπλισμένο σκυρόδεμα	✓	◆	✓
Σκυρόδεμα με πυρόλιθο και οπλισμό	◆	✓	
Πυρότουβλα	✓	✓	✓
Γενικά δομικά υλικά	✓	✓	✓
Γρανίτης	✓		✓
Ασβεστόλιθος / ψαμμίτης μαλακός και τραχύς	◆	✓	◆
Ασβεστόλιθος/ ψαμμίτης -μεσαίο	✓	✓	
Ελαφρομπετόν	◆	✓	◆

✓ Πιο κατάλληλο.

◆ Κατάλληλο. Προτείνεται για χρήση με διαλείμματα.

A/A	Κωδικός	Περιγραφή	Κατάλληλο για κόφτες τοίχων	Συσκ. τεμάχια	Τιμή τμχ (€)
	3924239	Βαλίτσα μεταφοράς για κόφτες τοίχου	MFE 1500,MFE 1305, MF 1900	WCE 30, WCS 45, DME 30, DME 45	1 119,00
④	3980825	Κλειδί ακίδων γωνιακού τροχού	MFE 1500,MFE 1305,MF 1900	DME 30, DME 45, WCS 45, DME 65, WCE 65,WCE 30	1 3,00
⑤	3900984	Κλειδί με λαβή-T	MFE 1500,MFE 1305,MF 1900	WCE 30, WCS 45, DME 30, DME 45	1 -
	3980224	Προστατευτικό από την είσοδο σωματιδίων σκόνης	MFE 1500,MFE 1305,MF 1900	WCE 30, WCS 45, DME 30, DME 45	1 4,90
⑥	3980225	Προστατευτικό σκόνης κατά της εισόδου σωματιδίων του εδάφους.		WCE 65,DME 65	2 15,90
	3900985	Αντάπτορας αρσενικός εξάρτημα για άμεση σύνδεση του σωλήνα στο μηχανήμα.	MFE 1500,MFE 1305,MF 1900	WCE 30, WCS 45, WCE 65, DME 30, DME45, DME 65	1 7,00
⑦	3980226	Πλευρική λαβή	MFE 1500,MFE 1305,MF 1900	WCE 30,WCS 45,DME 30,DME 45 DME 1300	1 3,30
	3900986	Παξιμάδι φλάντζας	MFE 1305	DME 1300	1 11,00
	3900987	Φλάντζα σύσφιξης	MFE 1305	DME 1300	1 22,00
	3900988	Σετ αποστάτες - 6 δακτυλίδια	MFE 1305		6 -

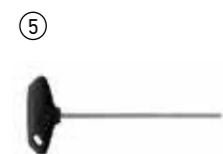



## Δίσκοι κοπής & λείανσης

Τύποι Milwaukee Πως να βρείτε το σωστό δίσκο

Υλικό	Εφαρμογή	Σχέδιο	Διάμετρος
S: Σίδηρος C: Πέτρα/ Μάρμαρο	C: Κοπή G: Λείανση CS: Λεπτή κοπή L: Flap LC: Flap Ceramic CT: Cutting Thin	Επίπεδο 41 Κούρμα 42 Κούρμα 27 flap 50	mm ίντσες 100 4 115 4 1/2 125 5 150 6 180 7 230 9 350 14



### Μεγαλύτερη διάρκεια ζωής και προστασία από υγρασία με το PRO+\*\*

■ **Ειδικό μίγμα που παρέχει:**

Έως και 20% λιγότερη ανάπυξη σκόνης.

Η νέα φόρμουλα HydroProtect αποτρέπει την σχετιζόμενη με την ηλικία απώλεια της απόδοσης και εξακολουθεί να παρέχει σχεδόν το σύνολο της απόδοσης μετά από μήνες αποθήκευσης.

■ **Πλεονεκτήματα:**

Έως και 20% μεγαλύτερη διάρκεια ζωής.

Μειωμένο κόστος και μειωμένος χρόνος ρύθμισης ανά κοπή.

Μείωση της φθοράς των τροχών κατά το χρονικό διάστημα αποθήκευσης.

Μεγαλύτερη διάρκεια υψηλής απόδοσης.

\*\*διαθέσιμο στους δίσκους κοπής και λείανσης με πάχος 1, 1.5, 1.9 και 6 mm



HYDRO  
PROTECT

**+ 20%**  
ΜΕΓΑΛΥΤΕΡΗ  
ΔΙΑΡΚΕΙΑ ΖΩΗΣ\*

\* Σε σύγκριση με τη σειρά contractor της Milwaukee

### Λεπτοί δίσκοι κοπής μετάλλων PRO+

Εφαρμογές: Ελεύθεροι σιδήρου και θείου υψηλής ποιότητας δίσκοι κοπής για όλα τα μέταλλα. Κατάλληλοι για ανοξείδωτα και ανθεκτικό στα οξέα χάλυβα, hardox, ανθεκτικό στην θερμότητα χυτοχάλυβα, χαλυβδοσίδηρο. Χαρακτηριστικά: +50% μεγαλύτερη διάρκεια ζωής, 50% λιγότερος χρόνος κοπής, 50% λιγότερη σκόνη. Μικρότερη απώλεια υλικού.



A/A	Κωδικός εργοστασίου	Τύπος	Ø mm	Πάχος mm	Τρύπα mm	Συσκ. τεμάχια	Τιμή τμχ (€)	
	3924400	SCS 41 / 76	76	1	22.2	5	7,90	
41	3926292	SCS 41 / 115	115	1	22.2	50	1,40	
	3926293	Εκθετήριο πάγκου (200 x SCS 41 / 115 δίσκοι)					200	275,00
	3950251	SCS 41 / 115	115	1,5	22.2	50	1,65	
	3950252	SCS 41 / 125	125	1	22.2	50	1,50	
	3900994	Εκθετήριο πάγκου (200 x SCS 41 / 125 δίσκοι)					200	309,00
	3926294	SCS 41 / 150	150	1,5	22.2	25	2,31	
	3950253	SCS 41 / 180	180	1,5	22.2	25	2,45	
	3950254	SCS 41 / 230	230	1,9	22.2	25	3,19	
	3926295	SCS 41 / 350	350	4	25.4	10	20,50	

### Λεπτοί δίσκοι κοπής μετάλλων PRO+

Εφαρμογές: Μεγάλες επιδόσεις στην κοπή χαλυβδοσιδήρου μεσαίας σκληρότητας, σιδηρούχα μέταλλα, μπετόβερνες και χάλυβας οπλισμού. Χαρακτηριστικά: Αποτελεσματικές ιδιότητες κοπής σε συνδυασμό υψηλής απόδοσης

A/A	Κωδικός εργοστασίου	Τύπος	Ø mm	Πάχος mm	Τρύπα mm	Συσκ. τεμάχια	Τιμή τμχ (€)
41	3926296	SC 41 / 115	115	3	22.2	25	1,10
	3926297	SC 41 / 125	125	3	22.2	25	1,17
	3950257	SC 41 / 180	180	3	22.2	25	1,95
42	3950258	SC 41 / 230	230	3	22.2	25	2,59
	3950259	SC 42 / 115	115	3	22.2	25	0,99
	3950260	SC 42 / 125	125	3	22.2	25	1,65
	3926298	SC 42 / 180	180	3	22.2	25	1,99
	3926299	SC 42 / 230	230	3	22.2	25	2,55

### Δίσκοι κοπής μετάλλων για δισκοπρίονα PRO+

■ Εφαρμογές: Για δομικούς χάλυβες, χάλυβας εργαλείων, χυτοσίδηρος, σκληρός χάλυβας υψηλής ποιότητας και χάλυβας οπλισμού.  
■ Χαρακτηριστικά: Δίσκος μαλακής κοπής για δισκοπρίονα.

A/A	Κωδικός εργοστασίου	Τύπος	Ø mm	Πάχος mm	Τρύπα mm	Συσκ. τεμάχια	Τιμή τμχ (€)
41	3950263	SC 41 / 355	355	2,5	25.4	10	9,70

### Δίσκοι λείανσης μετάλλων PRO+

■ Εφαρμογές: Υψηλές αποδόσεις σε μαλακό χάλυβα και μη σιδηρούχα μέταλλα.  
■ Χαρακτηριστικά: Παρέχει μεγάλη διάρκεια ζωής και αποτελεσματικά χαρακτηριστικά λείανσης

A/A	Κωδικός εργοστασίου	Τύπος	Ø mm	Πάχος mm	Τρύπα mm	Συσκ. τεμάχια	Τιμή τμχ (€)
27	3950264	SG 27 / 115	115	6	22.2	25	1,77
	3950265	SG 27 / 125	125	6	22.2	25	1,98
	3926837	SG 27 / 150	150	6	22.2	10	3,69
	3950267	SG 27 / 180	180	6	22.2	10	3,35
	3950266	SG 27 / 230	230	6	22.2	10	5,89

## Δίσκοι κοπής μετάλλου CD - Σειρά εργολάβου

- Εφαρμογές: Τροχοί λείανσης κοπής χάλυβα ελεύθερα σιδήρου και θείου.
- Κατάλληλα για την κοπή χάλυβα ανθεκτικού στο οξύ, σκληρό χάλυβα, χάλυβα υψηλής αντοχής, μέτριας σκληρότητας χάλυβα και χάλυβα εργαλείων.
- Δεν είναι κατάλληλα για ανοξειδωτο χάλυβα.

A/A	Κωδικός εργοστασίου	Τύπος	Ø mm	Πάχος mm	Τρύπα mm	Συσκ. τεμάχια	Τιμή τμχ (€)	
41	3901912	4932451474	SCS 41 / 115	115	1	22.2	50	1,05
	3929299	4932451475	Εκθετήριο πάγκου (200 x SCS 41 / 115 δίσκοι)				200	189,00
	3926300	4932451476	SCS 41 / 115	115	1.5	22.2	50	0,99
	3901989	4932451477	SCS 41 / 125	125	1	22.2	50	1,15
	3926301	4932451478	Εκθετήριο πάγκου (200 x SCS 41 / 125 δίσκοι)				200	219,00
	3926302	4932451479	SCS 41 / 125	125	1.5	22.2	25	1,29
	3926303	4932451480	SCS 41 / 230	230	1.9	22.2	25	3,05

## Δίσκοι λείανσης μετάλλων - Σειρά εργολάβου

- Εφαρμογές: Κατάλληλα για λείανση χάλυβα μέτριας σκληρότητας. Δεν είναι κατάλληλα για ανοξειδωτο χάλυβα.

A/A	Κωδικός εργοστασίου	Τύπος	Ø mm	Πάχος mm	Τρύπα mm	Συσκ. τεμάχια	Τιμή τμχ (€)	
27	3926304	4932451481	SG 27 / 115	115	6	22.2	25	1,79
	3926305	4932451482	SG 27 / 125	125	6	22.2	25	2,05
	3926306	4932451483	SG 27 / 230	230	6	22.2	10	5,50

## Δίσκοι κοπής πολλαπλών υλικών

- Εφαρμογές: Χυτοσίδηρο - Γραφίτη, μη σιδηρούχα μέταλλα και πέτρα.



A/A	Κωδικός εργοστασίου	Τύπος	Ø mm	Πάχος mm	Τρύπα mm	Συσκ. τεμάχια	Τιμή τμχ (€)	
41	3927094	4932472264	CCS 41 / 350	350	4	25.4	10	20,90

## Δίσκοι κοπής πέτρας / μαρμάρου PRO+

- Εφαρμογές: για σκυρόδεμα, προϊόντα τοιχοποιίας και λεπτά από φυσική πέτρα πλακάκια.

A/A	Κωδικός εργοστασίου	Τύπος	Ø mm	Πάχος mm	Τρύπα mm	Συσκ. τεμάχια	Τιμή τμχ (€)	
42	3950268	4932451499	CC 42 / 115	115	3	22.2	25	1,29
	3950269	4932451500	CC 42 / 230	230	3	22.2	25	3,20

## Δίσκος Καρβιδίου

Δίσκος Καρβιδίου κατάλληλος για την κοπή ξύλου, πλαστικού και γυψοσανίδας.

A/A	Κωδικός εργοστασίου	Ø mm	Πάχος mm	Διάμετρος τρύπας mm	Συσκ. τεμάχια	Τιμή τμχ (€)
3924401	4932464716	76	1	10	1	9,50



## Κεραμικοί δίσκοι φίμπερ

- Μέγιστη παραγωγικότητα με 50% γρηγορότερη αφαίρεση υλικού!
- 2x μεγαλύτερη διάρκεια ζωής!
- Κεραμικός υβριδικός δίσκος: Λειάνει ανοξειδωτο ασάλι, ορείχαλκο, τιτάνιο, αλουμίνιο.
- Αυτοαφαιρούμενο μαξιλάρι: Λείανση έως τον τελευταίο κόκκο!
- Μαξιλάρι από φυσικές ίνες: μειωμένος θόρυβος και δονήσεις, χωρίς επιβλαβή σκόνη.
- Εξαιρετικά ευέλικτο: Προσαρμόζεται τέλεια στο κομμάτι εργασίας
- Χαμηλή ανάπτυξη θερμότητας: δεν αποχρωματίζει το μέταλλο
- Κατασκευασμένος εξ'ολοκλήρου στην Γερμανία
- Ιδανική ταχύτητα λείανσης: Ø115 mm: 7.000 - 8.000 rpm. Ø125 mm: 6.000 - 7.000 rpm.
- Εφαρμογή: Σιδηρούχα μέταλλα, μη σιδηρούχα μέταλλα (αλουμίνιο, τιτάνιο, κλπ.), ανοξειδωτο ασάλι V2A (1.4301) / V4A (1.4401)



A/A	Κωδικός εργοστασίου	Τύπος	Ø mm	Κόκκωση	Ø τρύπας mm	Υλικό στήριξης πλάτης δίσκου	Συσκ. τεμάχια	Τιμή τμχ (€)	
50	3926627	4932472228	SLC50/115	115	40	22,2	Πλαστικό	10	4,15
	3926636	4932472229	SLC50/115	115	60	22,2	Πλαστικό	10	4,15
	3926637	4932472230	SLC50/115	115	80	22,2	Πλαστικό	10	4,15
	3926638	4932472231	SLC50/125	125	40	22,2	Πλαστικό	10	5,35
	3926639	4932472232	SLC50/125	125	60	22,2	Πλαστικό	10	5,35
	3926640	4932472233	SLC50/125	125	80	22,2	Πλαστικό	10	5,45



## Δίσκοι φίμπερ ζirkονίου

- Υψηλής ποιότητας κόκκωση ζirkονίου: Μεγαλύτερη διάρκεια ζωής σε χρήση με σιδηρούχα μέταλλα και ανοξειδωτο χάλυβα.
- Αυτόματη περικοπή μαξιλαριού στήριξης: επιτρέπει την λείανση έως τον τελευταίο κόκκο.
- Μαξιλάρι στήριξης φυσικής ίνας: Χαμηλές δονήσεις και θόρυβος, καθόλου βλαβερή σκόνη
- Πολύ ευλύγιστος: Προσαρμόζεται τέλεια στο αντικείμενο εργασίας
- Χαμηλή ανάπτυξη θερμότητας: καθόλου μεταλλικός αποχρωματισμός, ειδικά στον ανοξειδωτο χάλυβα.
- Κατασκευασμένος εξ'ολοκλήρου στην Γερμανία
- Ιδανική ταχύτητα λείανσης: Ø115 mm: 7.000 - 8.000 rpm. Ø125 mm: 6.000 - 7.000 rpm.
- Εφαρμογές: Σιδηρούχα μέταλλα, ανοξειδωτος χάλυβας V2A (1.4301) / V4A (1.4401)

**Zirconium**

A/A	Κωδικός εργοστασίου	Τύπος	Ø mm	Κόκκωση	Ø τρύπας mm	Υλικό στήριξης πλάτης δίσκου	Συσκ. τεμάχια	Τιμή τμχ (€)	
50	3926628	4932472220	SL 50/115	115	40	22,2	Φυσική ίνα	10	2,49
	3926629	4932472221	SL 50/115	115	60	22,2	Φυσική ίνα	10	2,49
	3926630	4932472222	SL 50/115	115	80	22,2	Φυσική ίνα	10	2,49
	3926631	4932472223	SL 50/115	115	120	22,2	Φυσική ίνα	10	2,49
	3926632	4932472224	SL 50/125	125	40	22,2	Φυσική ίνα	10	2,59
	3926633	4932472225	SL 50/125	125	60	22,2	Φυσική ίνα	10	2,59
	3926634	4932472226	SL 50/125	125	80	22,2	Φυσική ίνα	10	2,59
	3926635	4932472227	SL 50/125	125	120	22,2	Φυσική ίνα	10	2,59

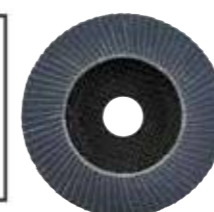

## FIXTEC Παξιμάδι Φλάντζας

- FIXTEC: αλλαγή δίσκου σε δευτερόλεπτα, δε χρειάζονται επιπλέον εργαλεία
- 12 δευτερόλεπτα από την αφαίρεση του φθαρμένου δίσκου και την τοποθέτηση νέου.
- Πάχος μόλις 8mm, επιτρέπει μεγαλύτερη επιφάνεια του δίσκου πάνω στο υλικό
- Συμβατό με όλους τους γωνιακούς τροχούς έως 150mm με σπειρώμα άξονα M14
- Με ενσωματωμένες τρύπες, για την αφαίρεση του παξιμαδιού με κλασικό κλειδί σε περίπτωση που το παξιμάδι έχει σφίξει πολύ.



Περιγραφή	A/A	Κωδικός	Συσκ. τεμάχια	Τιμή τμχ (€)
FIXTEC Παξιμάδι Φλάντζας M14 Εκθετήριο πάγκου	3980220	4932352473	12	11,90

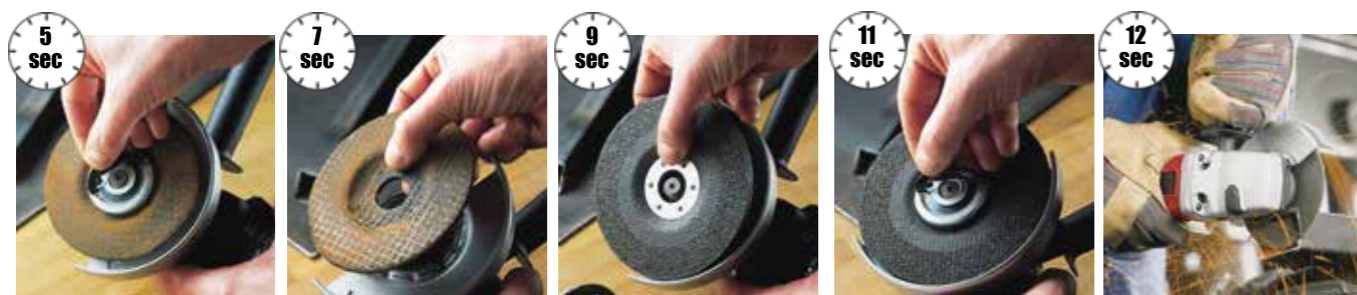

## FIXTEC Παξιμάδι Φλάντζας XL

Περιγραφή	A/A	Κωδικός	Συσκ. τεμάχια	Τιμή τμχ (€)
FIXTEC Παξιμάδι Φλάντζας 180/230 mm	3926019	4932464610	12	27,50

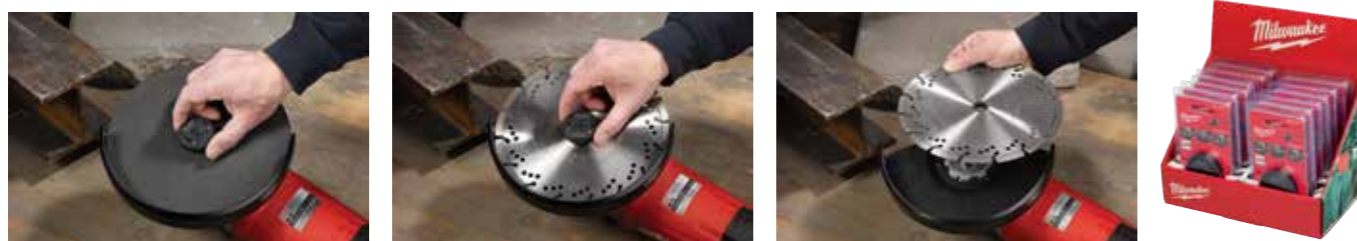

## Δίσκοι λείανσης – Μαλακό πλέγμα (velcro)

- Διάτρητοι δίσκοι λείανσης για ξύλο, μέταλλο, μπιογιά, βερνίκι, πλαστικό χρώμα.
- Τύπος κόκκωσης: Τηγμένη αλουμίνα, μισάνοιχτη.
- Τεχνητό πλέγμα ρητίνης σε ειδικό χαρτί ανθεκτικό στο σχίσιμο.

### Ø 125 mm – 8 τρύπες

A/A	Κωδικός εργοστασίου	Κόκκωση	Ø φύλλου mm	Συσκευασία τεμάχια	Τιμή συσκευασίας (€)
3901925	4932367740	40	125	5	3,35
3901926	4932367741	60	125	5	3,10
3981110	4932367742	80	125	5	2,98
3981109	4932367743	120	125	5	2,90
3901927	4932367744	180	125	5	2,90
3901928	4932367745	240	125	5	2,90
3900280	4932371470	40	125	25	11,90
3900281	4932371396	60	125	25	-
3921097	4932371397	80	125	25	10,50
3901929	4932371398	120	125	25	9,98
3901930	4932371399	180	125	25	9,98
3901931	4932371400	240	125	25	9,98

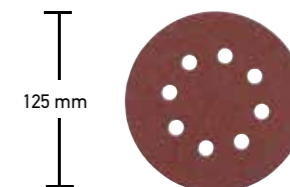

### Ø 150 mm – 6 τρύπες

A/A	Κωδικός εργοστασίου	Κόκκωση	Ø φύλλου mm	Συσκευασία τεμάχια	Τιμή συσκευασίας (€)
3924018	4932371590	40	150	5	4,10
3901933	4932371591	60	150	5	3,90
3980320	4932371592	80	150	5	3,60
3980321	4932371593	120	150	5	3,50
3980322	4932371594	180	150	5	3,50
3980323	4932371595	240	150	5	3,50
3900285	4932371596	40	150	25	16,50
3900286	4932371597	60	150	25	14,90
3900287	4932371598	80	150	25	14,50
3921098	4932371599	120	150	25	13,90
3901938	4932371600	180	150	25	13,90
3901939	4932371601	240	150	25	13,90

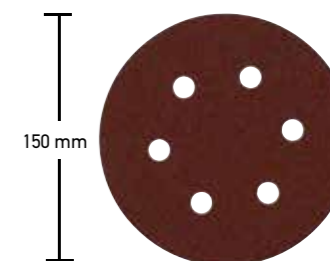

## Φύλλα λείανσης – Μαλακό πλέγμα (velcro)

- Διάτρητα φύλλα λείανσης για ξύλο, μέταλλο, μπιογιά, βερνίκι, πλαστικό χρώμα.
- Τύπος κόκκωσης: Τηγμένη αλουμίνα, μισάνοιχτη.
- Τεχνητό πλέγμα ρητίνης σε ειδικό χαρτί ανθεκτικό στο σχίσιμο

### 80 x 133 mm

A/A	Κωδικός εργοστασίου	Κόκκωση	Μέγεθος φύλλου A x B mm	Συσκευασία τεμάχια	Τιμή συσκευασίας (€)
3980758	4932351666	60	80 x 133	10	3,45
3980760	4932351667	80	80 x 133	10	3,45
3980759	4932351668	120	80 x 133	10	3,40
3980762	4932351669	180	80 x 133	10	3,40
3901940	4932351670	240	80 x 133	10	3,40

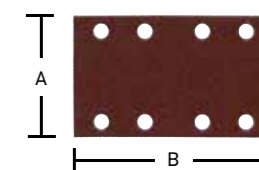

## 115 x 107 mm

A/A	Κωδικός εργασασίου	Κόκκωση	Μέγεθος φύλλου A x B mm	Συσκευασία τεμάχια	Τιμή συσκευασίας (€)
3984582	4932430815	60	115 x 107	10	6,90
3984583	4932430816	80	115 x 107	10	6,90
3984584	4932430817	120	115 x 107	10	6,90
3984585	4932430818	240	115 x 107	10	6,90

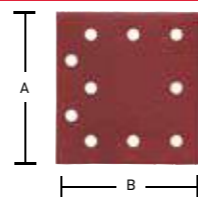

## Φύλλα λείανσης – Χάρτινη βάση

- Διάτρητα φύλλα λείανσης για ξύλο, μέταλλο, μπογιά, βερνίκι, πλαστικό χρώμα.
- Τύπος κόκκωσης: Τηγμένη αλουμίνα, μισάνοιχτη.
- Τεχνητό πλέγμα ρητίνης σε ειδικό χαρτί ανθεκτικό στο σχίσιμο.

## 93 x 230 mm

A/A	Κωδικός εργασασίου	Κόκκωση	Μέγεθος φύλλου A x B mm	Συσκευασία τεμάχια	Τιμή συσκευασίας (€)
3901945	4932305176	50	93 x 230	10	4,30
3901946	4932305177	80	93 x 230	10	4,18
3901947	4932305178	100	93 x 230	10	3,90
3901948	4932305179	150	93 x 230	10	3,85

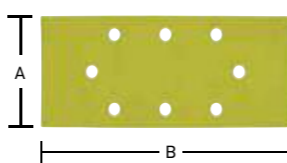

## 115 x 140 mm

A/A	Κωδικός εργασασίου	Κόκκωση	Μέγεθος φύλλου A x B mm	Συσκευασία τεμάχια	Τιμή συσκευασίας (€)
3901949	4932430819	50	115 x 140	10	7,18
3901950	4932430820	80	115 x 140	10	7,18
3901952	4932430822	120	115 x 140	10	7,18
3901951	4932430821	240	115 x 140	10	6,20

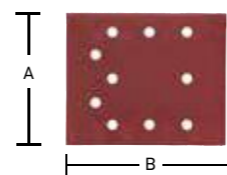

## Φύλλα λείανσης – Μαλακό πλέγμα (velcro)

- Διάτρητα φύλλα λείανσης για ξύλο, μέταλλο, μπογιά, βερνίκι, πλαστικό χρώμα.
- Τύπος κόκκωσης: Τηγμένη αλουμίνα, μισάνοιχτη.
- Τεχνητό πλέγμα ρητίνης σε ειδικό χαρτί ανθεκτικό στο σχίσιμο.

## 105 x 105 mm

A/A	Κωδικός εργασασίου	Κόκκωση	Μέγεθος φύλλου A x B mm	Συσκευασία τεμάχια	Τιμή συσκευασίας (€)
3901953	4932358492	60	105 x 105	5	2,78
3901954	4932358493	80	105 x 105	5	2,78
3901955	4932358494	120	105 x 105	5	2,78
3901956	4932358495	180	105 x 105	5	2,78
3901957	4932358496	240	105 x 105	5	2,78

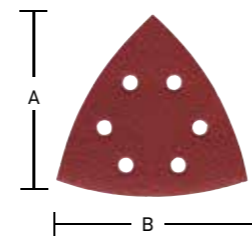

## 100 x 147 mm

A/A	Κωδικός εργασασίου	Κόκκωση	Μέγεθος φύλλου A x B mm	Συσκευασία τεμάχια	Τιμή συσκευασίας (€)
3980693	4932355140	60	100 x 147	10	10,90
3980755	4932355141	80	100 x 147	10	10,90
3980694	4932355142	120	100 x 147	10	10,90
3980756	4932355143	180	100 x 147	10	10,90
3980757	4932355144	240	100 x 147	10	10,90

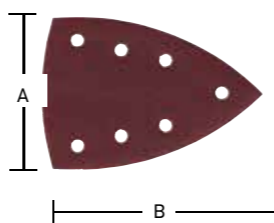

## Ταινίες λείανσης

- Υφασμάτινες ταινίες λείανσης για ξύλο, μέταλλο, μπογιά, βερνίκι, πλαστικό χρώμα.
- Τύπος κόκκωσης: Τηγμένη αλουμίνα, μισάνοιχτη.
- Τεχνητό πλέγμα ρητίνης σε ειδικό ύφασμα.

## 75 x 533 mm

A/A	Κωδικός εργασασίου	Κόκκωση	Μέγεθος φύλλου A x B mm	Συσκευασία τεμάχια	Τιμή συσκευασίας (€)
3980812	4932312475	40	75 x 533	5	7,60
3980813	4932312476	60	75 x 533	5	7,60
3980814	4932312477	80	75 x 533	5	7,50
3980815	4932312478	100	75 x 533	5	7,50
3980816	4932312479	150	75 x 533	5	7,50
3901958	4932312480	240	75 x 533	5	7,50

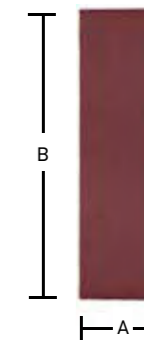

## 100 x 560 mm

A/A	Κωδικός εργασασίου	Κόκκωση	Μέγεθος φύλλου A x B mm	Συσκευασία τεμάχια	Τιμή συσκευασίας (€)
3980819	4932312099	40	100 x 560	3	6,40
3900829	4932312100	60	100 x 560	3	6,30
3980817	4932312101	80	100 x 560	3	6,05
3980818	4932312102	100	100 x 560	3	6,05
3901932	4932312103	150	100 x 560	3	6,05
3981368	4932312104	240	100 x 560	3	6,05

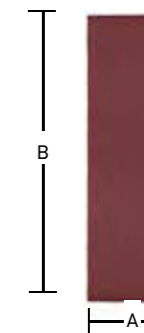

## 100 x 610 mm

A/A	Κωδικός εργασασίου	Κόκκωση	Μέγεθος φύλλου A x B mm	Συσκευασία τεμάχια	Τιμή συσκευασίας (€)
3980252	4932355066	40	100 x 610	5	13,90
3980253	4932355067	60	100 x 610	5	13,90
3980254	4932355068	80	100 x 610	5	13,60
3901965	4932355069	100	100 x 610	5	13,60
3980250	4932355070	150	100 x 610	5	13,60
3980251	4932355071	240	100 x 610	5	13,60







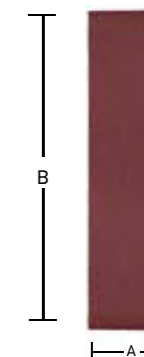

## 100 x 620 mm

A/A	Κωδικός εργασασίου	Κόκκωση	Μέγεθος φύλλου A x B mm	Συσκευασία τεμάχια	Τιμή συσκευασίας (€)
3980905	4932341610	40	100 x 620	5	14,40
3980906	4932341611	60	100 x 620	5	13,50
3980907	4932341612	80	100 x 620	5	12,90
3980908	4932341613	100	100 x 620	5	12,50
3980909	4932341614	150	100 x 620	5	12,50
3980910	4932341615	240	100 x 620	5	12,50

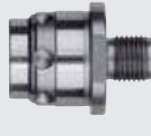

## Ταχυσόκ & αντάπτορες SDS - Plus για τσόκ

Τσόκ εργαλείου	Υποδοχή	A/A	Κωδικός εργοστασίου	Τιμή τμχ (€)
① <b>FIXTEC</b> 	<b>SDS-Plus</b>	3920190	4932379877	31,50
② <b>FIXTEC</b> 	<b>SDS-Plus</b>	3920191	4932399152	25,50
③ <b>FIXTEC</b> 	<b>SDS-Plus</b>	3901874	4932352299	29,00
④ <b>FIXTEC</b> 	<b>1/2 X 20 UNF</b>	3920192	4932371807	24,50
⑤ <b>FIXTEC</b> 	<b>1/2 X 20 UNF</b>	3920012	4932399154	23,50
Κατάλληλο για: PLH 16 QEX, V28 HX, V18 HX, PLH 26 QEX, PH 30 Power X, KH 26 XE, KH 24 XE, KH 28 Super XE, BH 26 LXE και PH 26 X.				
⑥ <b>SDS-Plus</b> 	<b>1/2 X 20 UNF</b>	3921054	4932367438	27,50
Αντάπτορας με απευθείας υποδοχή μύτης (1/4" Hex) για να δέχεται μύτες βιδώματος. Ρυθμιζόμενο περίβλημα επιτρέπει στον αντάπτορα να σφίξει στο τσόκ με αποτέλεσμα να μην ταλαντεύεται.				
⑦ <b>SDS-Plus</b> 	<b>1/2 X 20 UNF</b>	3921053	4932367166	8,90
Αντάπτορας SDS-Plus για τσόκ				

## Εξαγωγή σκόνης

A/A	Κωδικός εργοστασίου	Περιγραφή	Συσκ. τεμάχια	Τιμή τμχ (€)
①	3900295 4932430912	Δαχτυλίδι συλλογής σκόνης. Για συλλογή σκόνης σε τρύπημα σε ταβάνι. Κατάλληλο για Ø 5 – 8 mm.	1	4,90
②	3950094 4932430446	ΧιτραCTOR / Για συλλογή σκόνης σε τρύπημα σε ταβάνι. Μέγιστη διάμετρος τρυπανιού Ø 28 mm. Ταιριάζει σε όλες τις βιομηχανικές σκούπες (universal υποδοχή Ø 26 – 41 mm).	1	15,50
③	3950093 4932430480	Κάλυμμα τρυπήματος – PHDE72 Για τρυπάνια και κορώνες από Ø 6 – 72 mm. Ένθετο βουρτσάκι βελτιώνει την απορρόφηση και την εξαγωγή. Το βουρτσάκι πρέπει να αφαιρείτε σε εφαρμογές κορώνας. Έξοδος ακροφύσιου: Ø 37 mm εξωτερικό / Ø 32 mm εσωτερικό. Ανταλλακτικά χείλη στεγανοποίησης (2 τεμ): 4931448564 Ανταλλακτικό βουρτσάκι: 4931448565	1	55,00
④	3926307 4932471990	Εξαγωγέας σκόνης – PHDE152. Για τρυπάνια και ποτηροτρυπάνια 25 - 152 mm. Ένθετο βουρτσάκι για τη βελτίωση της αναρρόφησης και της εξαγωγής	1	109,00
⑤	3950096 4932430835	DE16 – Universal υποβοήθημα εξαγωγής σκόνης Μονάδα DE16, 1 x πλευρική λαβή και 3 x δαχτυλίδια λαιμού-επιτρέπει σύνδεση σε δράπανα με διάμετρο λαιμού από Ø 43 - 59 mm. 2 x ακροφύσια (49902301).	1	86,90



## SDS-Plus παγίδα σκόνης

- Universal σύνδεση - Ταιριάζει σε ΟΛΑ τα SDS-Plus περιστροφικά πιστολέτα.
- Ταιριάζει σε ΟΛΑ τα SDS-Plus τρυπάνια έως και 215mm συνολικό μήκος.
- Ταιριάζει σε ΟΛΕΣ τις standard ηλεκτρικές σκούπες.
- Διαφανές σωλήνας για ορατότητα και ακρίβεια.
- Συλλέγει έως και το 99% της σκόνης.
- Χρήση με ή χωρίς ηλεκτρική σκούπα.



A/A	Κωδικός εργοστασίου	Περιγραφή	Συσκ. τεμάχια	Τιμή τμχ (€)
3926313	4932464916	SDS-Plus παγίδα σκόνης	1	26,00
3926314	4932464917	SDS-Plus σωλήνας εξαγωγή σκόνης	1	7,90



## Αξεσουάρ κατασβιδιέρας

A/A	Κωδικός εργοστασίου	Περιγραφή	Κατάλληλο για κατασβιδιέρα	Συσκ. τεμάχια	Τιμή τμχ (€)
① 3920150	49261036	Χιτώνιο για κατασβιδιέρα γυψοσανίδας	DWE 4000 Q, DWSE 4000 Q, TKSE 2500 Q, 6790, 6743	1	-
② 3920151	49261082	Χιτώνιο για κατασβιδιέρα ηλεκτρολόγων	TKSE 2500 Q, 6790	1	-
3920154	48323065	Μαγνητικός αντάπτορας 1/4" Μήκος 76 mm.	DWE 4000 Q, DWSE 4000 Q, 6743	1	9,50
3922073	48323070	Μαγνητικός αντάπτορας 1/4" Μήκος 76 mm. Απαιτεί επιπρόσθετα το χιτώνιο 49261036.	TKSE 2500 Q, 6790	1	10,90
③ 3920153	49663004	Σετ μαγνητικοί αντάπτορες 3 τεμαχίων Το σετ περιλαμβάνει : 6 / 8 / 10 mm		1	24,90
④ 3900882	4933459202	Προσαρμογέας δεσμίδας για M18 FSG		1	55,00
⑤ 3924023	4932459393	Σετ 3 τεμαχίων Μύτη PH2 148 mm για M18 FSG		1	-
⑥ 3924232	4932459394	Αντάπτορας μυτών για M18 FSG		1	6,90
⑦ 3926315	4932464481	Γωνιακή κεφαλή με εξάγωνη υποδοχή για M12FPDX		1	59,00
⑧ 3926316	4932464480	M12 FPDX-RAA δεξιόστροφη γωνιακή κεφαλή για εφαρμογές βιδώματος και τρυπήματος σε περιορισμένους χώρους. Γωνία 90°. 12 θέσεις στερέωσης. Εξάγωνη υποδοχή για μύτες.		1	95,00
⑨ 3926317	4932464479	Αυτόματο τσόκ 13 mm για το συμπαγές κρουστ. δρασ/δο M12 FPDX		1	25,00
⑩ 3926318	48540100	Σετ φωλιές πριτσιναδόρου		1	39,00
⑪ 3924399	48950100	Κιτ προέκταση μύτης 152mm για M12 πριτσιναδόρο		1	95,00
⑫ 3924002	4932430432	Εξάρτημα Offset M12 BDDX-OA Για εφαρμογές βιδώματος. 12 θέσεις σταθεροποίησης.		1	42,00
⑬ 3924231	4932430433	Γωνιακή κεφαλή M12 BDDX-RAA Για εφαρμογές βιδώματος και τρυπήματος σε περιορισμένους χώρους. Γωνία 90°. 12 θέσεις σταθεροποίησης. Εξάγωνη υποδοχή για μύτες.		1	45,00



## Πλευρικές λαβές

A/A	Κωδικός εργοστασίου	Περιγραφή	Συσκ. τεμάχια	Τιμή τμχ (€)
① 3981127	4932373725	Πλευρική λαβή με οδηγό βάθους για όλα τα τρυπάνια και τα περιστροφικά δρέπανα με διάμετρο λαιμού έως και 43 mm.	1	14,00
② 3905934	4932364149	Πλευρική λαβή με οδηγό βάθους για όλα τα τρυπάνια και τα περιστροφικά δρέπανα για λεπτό λαιμό (13 mm) και διάμετρο έως και 43 mm.	1	21,00



## QUIK-LOK καλώδιο ρεύματος

A/A	Κωδικός εργοστασίου	Μήκος καλωδίου	Συσκευασία τεμάχια	Τιμή τμχ (€)
3920122	4932373502	4 μέτρα	1	16,00
3900843	4932364483*	6 μέτρα	1	25,00
3920124	4932373503	10 μέτρα	1	28,00



\*Βαρέως τύπου και ανθεκτικό στα οξέα, μη επισκευάσιμο

## Universal kit εξαρτημάτων γωνιακού δραπάνου (δεξιά)

- Μετατρέπει το Milwaukee δράπανο HDE 13 RQD σε γωνιακό.
- Χρησιμοποιείται εκτεταμένα για τρύπημα μεταξύ δοκών ή σε στενές γωνίες.
- Η κεφαλή και η λαβή περιστρέφονται 360°.
- Παρέχει δύο ταχύτητες:
  1. Χαμηλή: η ταχύτητα μειώνεται κατά 30% η ροπή αυξάνεται κατά 50%.
  2. Υψηλή: η ταχύτητα αυξάνεται κατά 50%

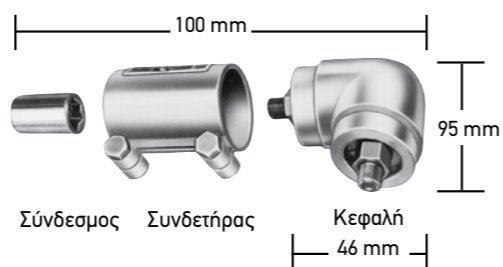

Η κεφαλή και η λαβή περιστρέφονται 360° και μπορούν να σφίξουν σε οποιαδήποτε θέση.

A/A	Κωδικός εργοστασίου	Περιγραφή	Συσκ. τεμάχια	Τιμή τμχ (€)
3900296	48062871	Kit εξαρτημάτων γωνιακού δραπάνου	1	145,00

## Αξεσουάρ μπουλονόκλειδου

A/A	Κωδικός	Περιγραφή	Συσκ. τεμάχια	Τιμή τμχ (€)
3900907	49170405	Πείρος ανάσχεσης – Τετράγωνος τύπος Το καρυδάκι δεν θα πέσει αν δεν πιέσετε μέσα τον πείρο ανάσχεσης.	1	2,50

A/A	Κωδικός	Περιγραφή	Συσκ. τεμάχια	Τιμή τμχ (€)
3900906	49162754	Λαστικένιο προστατευτικό περίβλημα για M18 CIW	1	35,00
3902807	49162763	Λαστικένιο προστατευτικό περίβλημα για M18 CHIW & M28 CHIW	1	59,00
3924233	49162861	Λαστικένιο προστατευτικό περίβλημα για M18 FMTIWP	1	59,00
3924234	49162766	Λαστικένιο προστατευτικό περίβλημα για M18 FHIWP12 & M18 ONEFHIWP12	1	42,00
3924235	49162767	Λαστικένιο προστατευτικό περίβλημα για M18 FHIWF12, M18 ONEFHIWF12 & M18 ONEFHIWF34	1	45,00
3926944	4932478770	Λαστικένιο προστατευτικό περίβλημα για M18 FIW2F & M18 FIW2P	1	49,90
3927095	4932478760	Λαστικένιο προστατευτικό περίβλημα για M18 ONEFHIWF1	1	65,00
3926945	4932478771	Λαστικένιο προστατευτικό περίβλημα για M18 FMTIWP2F & M18 FMTIWP2P	1	49,90
3927096	4932478758	Λαστικένιο προστατευτικό περίβλημα για M12 FIWF	1	29,90



## Τσοκ με κλειδί θηλυκά

A/A	Κωδικός εργοστασίου	Ανοιγμα τσοκ	Υποδοχή	Μηχανισμός ασφαλείας	Βίδα ασφαλείας	Περιστροφικό δράπανο	Κρουστικό δράπανο	Δράπανο μπαταρίας	Κλειδί τσοκ	Συσκευασία τεμάχια	Τιμή τμχ (€)
3920200	4932267980	1.5-13	1/2"x20	✓	✓	✓	✓	✓	A	1	13,50
3920201	4932127010	1.0-16	Κώνος B16			✓			C	1	59,00
3920202	4932320014*	3.0-16	M 18x2.5	✓	✓	✓	✓		C	1	57,00

\* Μέχρι την εξάντληση των αποθεμάτων



## Ειδικά τσοκ με κλειδί θηλυκά

A/A	Κωδικός εργοστασίου	Ανοιγμα τσοκ	Υποδοχή	Μηχάνημα Milwaukee	Κλειδί τσοκ	Βίδα ασφαλείας	Συσκευασία τεμάχια	Τιμή τμχ (€)
3901864	48660817	1.0 – 10	3/8"x24	HDE 6 RQ	H	✓	1	24,50
3924397	48661355	2.0 – 13	1/2"x20	HDE 13 RQD	K	✓	1	-



## Τσοκ με κλειδί με εξάγωνη υποδοχή 1/4"

A/A	Κωδικός εργοστασίου	Ανοιγμα τσοκ	Υποδοχή	Δράπανο μπαταρίας	Κλειδί τσοκ	Συσκευασία τεμάχια	Τιμή τμχ (€)
3920123	4932314867	0.5-6.5	Εξαγ. 1/4"	✓	D	1	19,90



## Κλειδιά για τσόκ και αξεσουάρ

A/A	Κωδικός εργοστασίου	Περιγραφή	Τύπος	Ref.	Συσκευασία τεμάχια	Τιμή τμχ (€)
3920244	4932221378		A	S2A	1	3,50
3901875	4932310612		B	S2AT	1	4,50
3901876	4932221379		C	S3T	1	5,00
3901877	4932304684*		D	S14	1	3,35
① 3901878	4932221380	Κλειδί για τσόκ	E	S4	1	9,90
3901879	4932319995		G	S2	1	3,50
3901880	48663350		H		1	3,55
3901881	48663240		J		1	5,35
3981211	48663280		K		1	18,90
② 3920206	4932117042	Κωνικός αντίπορος Morse No. 3 Για κωνικά τσόκ B 16		MT 3 - B 16	1	12,90
3901883	4932604226	Εξωλκείας μέγεθος 3 DIN 317			1	7,50



## Τσοκ αυτόματα θηλυκά

A/A	Κωδικός εργοστασίου	Ανοιγμα τσοκ	Υποδοχή	Σύστημα ασφάλισης	Βίδα ασφαλείας	Περιστροφικό δράπανο	Κρουστικό δράπανο	Δράπανο μπαταρίας	Συσκευασία τεμάχια	Τιμή τμχ (€)
3920226	4932349457	1.0-10	3/8" x 24		✓	✓		✓	1	25,00
3920227	4932364382	1.0-10	1/2" x 20	✓	✓	✓	✓	✓	1	24,50
3920229	4932376531	1.5-13	1/2" x 20	✓		✓	✓	✓	1	25,90
3920230	4932376533	1.5-13	1/2" x 20	✓	✓	✓	✓	✓	1	28,50
3924236	4932364265*	1.5-13	1/2" x 20	✓		✓	✓	✓	1	29,90
3920232	4932364267*	1.5-13	1/2" x 20	✓	✓	✓	✓	✓	1	29,90



## Τσοκ αυτόματα FIXTEC (με κλείδωμα ενός χεριού) θηλυκά

A/A	Κωδικός εργοστασίου	Ανοιγμα τσοκ	Υποδοχή	Σύστημα ασφάλισης	Βίδα ασφαλείας	Περιστροφικό δράπανο	Κρουστικό δράπανο	Δράπανο μπαταρίας	Συσκευασία τεμάχια	Τιμή τμχ (€)
3920233	4932371018	1.0-10	1. 3/8" x 24	✓	✓	✓	✓	✓	1	22,90
3920234	4932372443	1.0-10	1. 1/2" x 20	✓	✓	✓	✓	✓	1	23,90
3920235	4932371913	1.5-13	1. 1/2" x 20	✓	✓	✓	✓	✓	1	29,90
3920236	4932399492	1.5-13	1. 3/8" x 24	✓	✓	✓	✓	✓	1	27,90



\* Κατάλληλο για M18 FDD(2)/ M18 FPD(2)

## Τσοκ αυτόματα βιομηχανικά για κρουστικά δράπανα θηλυκά

A/A	Κωδικός εργοστασίου	Ανοιγμα τσοκ	Υποδοχή	Σύστημα ασφάλισης	Βίδα ασφαλείας	Περιστροφικό δράπανο	Κρουστικό δράπανο	Δράπανο μπαταρίας	Συσκευασία τεμάχια	Τιμή τμχ (€)
3920239	4932364266	1.0-13	1/2" x 20	✓		✓	✓	✓	1	73,00



## Ειδικά τσοκ αυτόματα

A/A	Κωδικός εργοστασίου	Ανοιγμα τσοκ	Υποδοχή	Μηχάνημα Milwaukee	Σύστημα ασφάλισης	Περιστροφικό δράπανο	Βίδα ασφαλείας	Συσκευασία τεμάχια	Τιμή τμχ (€)
① 3901884	48661520	1.0-10	1/2"x20	HDE10 EQX			✓	1	47,90
① 3901886	42660755	1.5-13	1/2"x20	HDE13 EQX			✓	1	55,00
② 3920237	4932399214	1.5-13	FIXTEC		✓	✓		1	43,00
③ 3901885	4932430444	1.0-10	FIXTEC	M12 BDDX		✓		1	17,90



## Αξεσουάρ γωνιακών τροχών

A/A	Κωδικός εργοστασίου	Περιγραφή	Για γωνιακούς τροχούς διαμέτρου					Συσκ. τεμάχια	Τιμή τμχ (€)
			115	125	150	180	230		
① 3980084	4932345628	Εμπρός παξιμάδι φλάντζας M14	✓	✓	✓	✓	✓	1	4,00
② 3920713	4932449324	Πίσω παξιμάδι φλάντζας	✓	✓	✓	✓	✓	1	4,60
③ 3980825	4932367712	Κλειδί ακίδων γωνιακού τροχού	✓	✓	✓	✓	✓	1	3,00
④ 3980222	4932345710	Γερμανικό κλειδί γωνιακού τροχού SW 17/24	✓	✓	✓	✓	✓	1	14,00
⑤ 3980223	4932371469	Λυγισμένο κλειδί με ακίδες για συρματόβουρτσες				✓	✓	1	3,30
⑥ 3980224	4932329397	Προστατευτικό σκόνης κατάλληλο μόνο για παλαιού τύπου γωνιακούς τροχούς		✓	✓			1	4,90
3980225	4932326525					✓	✓	2	15,90
3980226	4932409546	Πλευρική λαβή	✓	✓	✓			1	3,30
3981276	4931433531					✓	✓	1	-
⑦ 3980227	4932399991	Αντικραδασμική πλευρική λαβή	✓	✓	✓	✓		1	18,50
3980228	4932399992					✓	✓	1	15,00
⑧ 3980229	4932378478	Προφυλακτήρας χεριών						1	3,00
3924389	4932351632	Παξιμάδι φλάντζας M14 (4932345629), πίσω παξιμάδι φλάντζας (4932371404), μεγάλο παξιμάδι φλάντζας (4932367952)						3	-

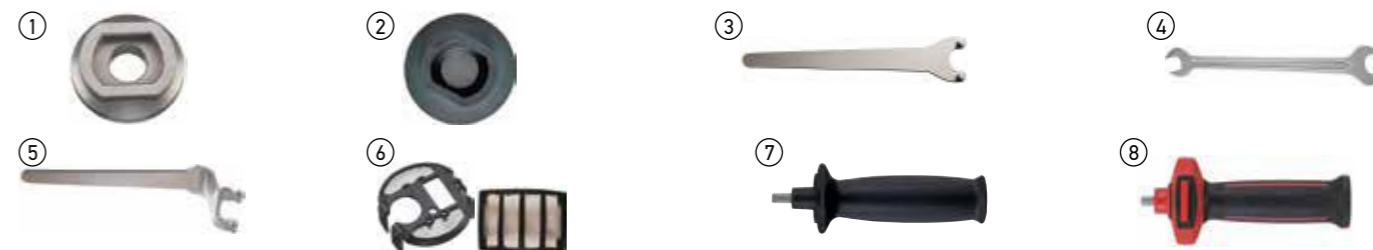

## Μαξιλάρια γωνιακών τροχών

A/A	Κωδικός εργοστασίου	Περιγραφή	A	Διάμετρος mm	Για γωνιακούς τροχούς διαμέτρου				Συσκ. τεμάχια	Τιμή τμχ (€)
					115	125	180	230		
3980761	4932345760		14.2	110	✓				1	7,30
3980763	4932345761	Μαξιλάρι μαζί με παξιμάδι M14	14.2	125		✓			1	10,50
3980764	4932345758	για όλους τους γωνιακούς τροχούς	14.2	170			✓		1	12,50
3980230	4932352744		22.2	170			✓		1	12,00
3980765	4932345627	Παξιμάδι αντικατάστασης M14			✓	✓	✓	✓	1	3,90

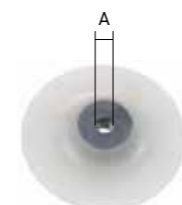



## Προφυλακτήρες γωνιακών τροχών - εξαγωγή σκόνης

A/A	Κωδικός	Περιγραφή	Για γωνιακούς τροχούς διαμέτρου				Συσκ. τεμάχια	Τιμή τμχ (€)
			115	125	180	230		
		<b>Εξαγωγή σκόνης για κοπή – DEC 125</b> 100% σύνδεση χωρίς εργαλεία για Ø 115 – 125 mm AG(V) 12, σειρά AGV 15 και γωνιακούς τροχούς FUEL™, ρυθμιστής βάθους χωρίς κλειδί από 5 – 28 mm. Οδηγός για αποφυγή κυρτώματος κατά την κοπή. Προφυλακτήρας σκόνης που συνδέεται με τις ηλεκτρικές σκούπες Milwaukee R M-Class με το μοναδικό αντίπτορα "σύστημα-κλικ" που παρέχεται με αυτές.	✓	✓			1	125,00
		<b>Εξαγωγή σκόνης για την προετοιμασία επιφανειών – DEG 125</b> 100% σύνδεση χωρίς εργαλεία για Ø 125 mm σειρές γωνιακών τροχών AG(V) 12 και AGV 15. Παρέχεται με επιπρόσθετη λαβή. Αποσπώμενο μαγνητικό κάλυμμα μπροστά για πρόσβαση σε γωνίες με χρήση διαμαντόδισκο λείανσης. Προφυλακτήρας σκόνης που συνδέεται με τις ηλεκτρικές σκούπες Milwaukee M-Class με το μοναδικό αντίπτορα "σύστημα-κλικ" που παρέχεται με αυτές.		✓			1	125,00
3924388	4932459340	Προφυλακτήρας σκόνης για κοπή, παραδίδεται με υποδοχή για κλειδί και υποδοχή γρήγορης σύνδεσης με σκούπα. Ταιριάζει στους τροχούς Milwaukee AG22.		✓	✓		1	229,00
3901924	4932459341	Προφυλακτήρας σκόνης για κοπές, παραδίδεται με 2 υποδοχές προφυλακτήρα χωρίς κλειδί και ταχυσυνδετήρα σκούπας. Ταιριάζει στα MilwaukeeR AGV 22, AGVK 24 (PRC) και AG 21, AG 24 (CZW). Δεν ταιριάζει στα LAG που είναι εξοπλισμένα με autobalancer.		✓	✓		1	229,00



## Αξεσουάρ για ευθυλειαντήρες

A/A	Κωδικός εργοστασίου	Περιγραφή	Ταιριάζει σε	Συσκ. τεμάχια	Τιμή τμχ (€)
3904925	4932308974	Ø 3 mm τσοκ	DGL 34, DGL 30 E, DG 30 E, PSG 12, PSG 14.4 PP, HD18 SG	1	25,00
3926308	4932471202	Ø 3 mm τσοκ	M 18FDG-502X	1	27,00
3980923	4932313192	Ø 6 mm τσοκ	PSG 14.4 PP, HD18 SG, PSG 12, DG 30 E, DGL 30 E, DGL 34	1	12,50
3981083	4931391453	Ø 6 mm τσοκ	DG 7 E	1	-
3981140	4932313190	Ø 8 mm τσοκ	DGL 34, DGL 30 E, DG 30 E, PSG 12, PSG 14.4 PP, HD18 SG, V 28 SG	1	15,00
3980654	4931391452	Ø 8 mm τσοκ	DG 7 E	1	-
3981141	4932313194	Ø 6.35 mm (1/4") τσοκ	DGL 34, DGL 30 E, DG 30 E, PSG 12, PSG 14.4 PP, HD18 SG	1	14,00
① 3927098	4932478759	Λαστικένιο προστατευτικό περίβλημα	M12 FDGA	1	32,00



## Σύστημα αξεσουάρ - Ψαλίδια λαμαρίνας

A/A	Κωδικός εργοστασίου	Ταιριάζει σε	Περιγραφή	Συσκ. τεμάχια	Τιμή τμχ (€)
3926319	4932308837	PPS 12	Τετράεδρη λάμα πιστονιού	1	-
3926320	4932430171	KS 2.5, S 2.5	Τετράεδρη κάτω κοπτική λάμα	1	30,00
3926321	4932308838	PPS 12	Τετράεδρη κάτω κοπτική λάμα	1	30,00
3926322	48440150	SMC 1.2 Q	Κεντρική λάμα	1	-
3926323	48440160	SMC 1.2 Q	Αριστερή λάμα	1	-
3926324	48440170	SMC 1.2 Q	Δεξιά λάμα	1	-
3921299	49960070	SMC 1.2 Q	Κλειδί 5/32"	1	1,60





## Σύστημα αξεσουάρ - Ζουμπούαλιδα

A/A	Κωδικός εργοστασίου	Περιγραφή	Ταιριάζει σε	Συσκ. τεμάχια	Τιμή τμχ (€)	
3900695	4932430172	Ζουμπάς	KN 2	PN 14.4, PN 12, N 2	1	69,00
3926309	4932279565	Μήτρα	KN 2	PN 14.4, PN 12, N 2	1	69,00
3926310	4932279498	Ειδική μήτρα. Ειδικά σχεδιασμένη για κοπή κυματοειδούς χάλυβα. Μεγ. κοπτική ικανότητα 1.5 mm	KN 2	PN 14.4, PN 12, N 2	1	75,00

## Αξεσουάρ στίλβωσης Ø 125 mm





A/A	Κωδικός	Περιγραφή	Ø mm	Ύψος mm	Συσκ. τεμάχια	Τιμή τμχ (€)	
① 3900805	4932430394	Βάση στίλβωσης με σπείρωμα M14. Πλατύς σχεδιασμός με εξαιρετική ευλυγισία. Χαμηλές δονήσεις που επιτρέπουν εργασίες ακριβείας σε επίπεδα και κυρτά προφίλ.	125		1	25,90	
② 3900807	4932430395	Δίσκος στίλβωσης από 100% μαλλί προβάτου. Ανώτερη ποιότητα με εξαιρετικά υψηλή πυκνότητα ινών για μεγαλύτερη διάρκεια ζωής. Ενσωματωμένο στρώμα SOFT-Touch εγγυάται τέλεια προσαρμογή σε επίπεδα και καμπύλα προφίλ. Για το φινίρισμα παλαιάς και νέας μπογιάς. Πολύ καλή στίλβωση διάφανων βερνικιών ευαίσθητων σε θερμοκρασίες χάρης στις ανθεκτικές στην θερμότητα ίνες, π.χ. στίλβωση προφυλακτικών αυτοκινήτου.	135	25	1	18,90	
③ 3900806	4932430396	Σκληρός σπόγγος στίλβωσης. Σκληρός σπόγγος με χοντρή δομή αφρού. Για μέγιστη απομάκρυνση και επιδιόρθωση λάκας, αφαίρεση βαθιών εκδορών και στίλβωση λάκας εκτεθειμένης σε καιρικά φαινόμενα.	145	30	1	-	
④ 3900808	4932430397	Μαλακός σπόγγος στίλβωσης. Εξαιρετικά μαλακός σπόγγος με λεπτή δομή αφρού. Για την στίλβωση με γυαλιστικές κρέμες / κεριά για να αφαιρέσετε πολύ λεπτές γρατζουνιές.	145	30	1	10,50	
⑤ 3901981	4932430398	Γυαλιστικό ύφασμα μικροϊνών. Σούπερ μαλακό γυαλιστικό ύφασμα μικροϊνών για φινίρισμα της στίλβωσης. Με καλές απορροφητικές ιδιότητες ιδανικό για το τελικό φινίρισμα και την αφαίρεση κηλίδων νερού από ευαίσθητες επιφάνειες. Πλένεται στο πλυντήριο στους 30° χωρίς μαλακτικό	400 x 400		1	14,90	
⑥ 3901982	4932430475	Στίλβωτικό M-Cut 1500 (250 ml). Ένα πυκνό στίλβωτικό (πυκνότητα 1500) για την αφαίρεση βαθιών γρατζουνιών, χωρίς να προκαλέσετε ζημιά στο βερνίκι. Κατάλληλο για την αφαίρεση κόκκων σκόνης, υφή φλούδας πορτοκαλιού, τρέξιμο βερνικιού / μπογιάς και βαθιές γρατζουνιές. Ελεύθερο κεριού, σιλικόνης και τοξικών διαλυμάτων. Προτείνεται για χρήση με τον σκληρό σπόγγο στίλβωσης (4932430396) και τον δίσκο λείανσης από μαλλί (4932430395).			1	22,90	
⑦ 3901983	4932430476	Στίλβωτικό M-Wax 6000 (250 ml). Ανώτερο και υψηλής τεχνολογίας κεριά με πυκνότητα 6000 για την αφαίρεση λεπτών γρατζουνιών και για μόνωση της βαφής με ένα προϊόν. Εξαιρετικές επιδόσεις στην αφαίρεση λεπτών γρατζουνιών / στροβίλων. Περιέχει το καλύτερο κεριά Βραζιλίας Carnuba για μακροχρόνια λάμψη σαν καθρέπτης. Ελεύθερο σιλικόνης. Προτείνεται για χρήση με τον μαλακό σπόγγο στίλβωσης (4932430397) και το γυαλιστικό ύφασμα μικροϊνών (4932430398).			1	18,50	

## Αξεσουάρ στίλβωσης – Ø 125 / 150 mm

A/A	Κωδικός	Περιγραφή	Ø mm	Ύψος mm	Συσκ. τεμάχια	Τιμή τμχ (€)	
① 3920905	4932373161	Βάση στίλβωσης με σπείρωμα M14	150	25	1	22,90	
② 3920056	4932373163	Δίσκος στίλβωσης από τσόχα. Για το φινίρισμα εργασιών βαφής σε μη σιδηρούχα μέταλλα και ανοξείδωτο χάλυβα. Μπορεί να χρησιμοποιηθεί και με κρέμα γυαλισματος.	125	50	1	7,90	
③ 3920058	4932373164	Δίσκος στίλβωσης από μαλλί. Φινίρισμα υψηλής στιλπνότητας.	150	25	1	13,90	
④ 3921030	4932373165	Σπόγγος στίλβωσης. Στίλβωση πολυκαρισμένης βαφής και επιδιόρθωση βαφής	150	50	1	12,50	
⑤ 3980573	4932373186	Σπόγγος στίλβωσης μαλακός. Φινίρισμα στίλβωσης και προστασία βαφής.	150	50	1	12,50	

\* Μέχρι την εξάντληση των αποθεμάτων

## Αξεσουάρ στίλβωσης – Λείανση

A/A	Κωδικός	Περιγραφή	Ø mm	Ύψος mm	Συσκ. τεμάχια	Τιμή τμχ (€)	
① 3900572	4932430488	Μαξιλάρι στήριξης λειαντικών / γυαλιστικών σφουγγαριών. Σπείρωμα: M9 x 0,75. μαλακό πλέγμα (Χράτς). Για χρήση με σπόγγους στίλβωσης και γυαλόχαρτα.	76		1	6,70	
② 3900517	4932430489	Γυαλιστικό σφουγγάρι Σκληρό (κίτρινο) Σκληρός σπόγγος για χρήση με επιθετική στίλβωση για την αφαίρεση βαθιών γρατζουνιών. Μαλακό πλέγμα (Χράτς). Για χρήση με λειαντήρες.	80	25	1	4,90	
③ 3900518	4932430490	Γυαλιστικό σφουγγάρι Μαλακό (λευκό) Μαλακός σπόγγος για ελαφριά χρήση στίλβωσης μικρών γρατζουνιών. Μαλακό πλέγμα (Χράτς). Για χρήση με λειαντήρες.	80	25	1	4,50	
④ 3901987	4932430838	Γυαλιστικό σφουγγάρι από μαλλί προβάτου Μαλακό πλέγμα (Χράτς). Για χρήση με λειαντήρες.	80		1	9,90	
⑤ 3900520	4932430492	Μαξιλάρι στήριξης γυαλόχαρτων. Σπείρωμα: M9 x 0,75 για να τοποθετηθεί στο εργαλείο. Κονδυλωτό σπείρωμα για την επισκευή επικρισμένων λειαντικών και το φινίρισμα επιφανειών σε εφαρμογές λείανσης, όπως αφαίρεση σκουριάς. Ιδανικό για στίλβωση μικρών ή δυσπρόσιτων περιοχών όπως πόντες συγκόλλησης, μεταλλικές πόρτες και θόλους τροχών.	46		1	6,50	

## Αξεσουάρ για τριβεία

A/A	Κωδικός	Περιγραφή	Ø mm	Ταιριάζει σε έκκεντρα τριβεία	Συσκ. τεμάχια	Τιμή τμχ (€)
① 3980241	4932430091	Βάση Ø 125 mm, 8 τρύπες μαζί με λαστικένιο δαχτυλίδι.	125	ROS 125 E	1	15,90
① 3980143	4932357591	Βάση Ø 150 mm, 6 τρύπες μαζί με λαστικένιο δαχτυλίδι.	150	TXE 150, ROS 150 E	1	22,90
3980242	4932430145			ROS 150 E	1	22,90
3980243	4931435448	Σύστημα καθαρής γραμμής. Πλαίσιο με σακούλα σκόνης.	125	ROS 125 E	1 + 1	-
3980244	4931435911		150	ROS 150	1 + 1	-
3901966	4931442873	Ανταλλακτικές σακούλες σκόνης για 345544.	-	TXE 150, TX 125, ROS 150 E	5	-
3980136	4931329719	Πλαίσιο για σακούλα σκόνης 313096	125/150	ROS 150 E, TXE 150	1	-
② 3920058	4932373164	Δίσκος στίλβωσης από μαλλί. Φινίρισμα υψηλής στιλπνότητας.	150	ROS 150, ROS 150 E, TXE 150	1	13,90
③ 3900807	4932430395	Δίσκος στίλβωσης από 100% μαλλί προβάτου. Ανώτερη ποιότητα με εξαιρετικά υψηλή πυκνότητα ινών για μεγαλύτερη διάρκεια ζωής. Ενσωματωμένο στρώμα SOFT-Touch εγγυάται τέλεια προσαρμογή σε επίπεδα και καμπύλα προφίλ. Για το φινίρισμα παλαιάς και νέας μπογιάς. Πολύ καλή στίλβωση διάφανων βερνικιών ευαίσθητων σε θερμοκρασίες χάρης στις ανθεκτικές στην θερμότητα ίνες, π.χ. στίλβωση προφυλακτών αυτοκίνητου.	135	TX 125, ROS 125 E	1	18,90
④ 3921030	4932373165	Σπόγγος στίλβωσης. Στίλβωση πολυκαιρισμένης βαφής και επιδιόρθωση βαφής. Χαρακτηριστικά: Μέτρια σκληρότητα, λεπτοί πόροι με στρογγυλεμένη άκρη, μαλακό πλέγμα (Χρατσ)	150	TXE 150, ROS 150 E, ROS 150	1	12,50
⑤ 3900806	4932430396	Σκληρός σπόγγος στίλβωσης Σκληρός σπόγγος με χοντρή δομή αφρού. Για μέγιστη απομάκρυνση και επιδιόρθωση λάκας, απομάκρυνση βαθιών εκδορών και στίλβωση λάκας εκτεθειμένης σε καιρικά φαινόμενα.	145	TX 125, ROS 125 E	1	-



## Σύστημα αξεσουάρ – Έκκεντρα τριβεία

A/A	Κωδικός	Περιγραφή	Ταιριάζει σε έκκεντρα τριβεία	Συσκ. τεμάχια	Τιμή τμχ (€)
① 3901966	4931442873	Ανταλλακτικοί χάρτινοι φίλτροσακοί για το 4932345544	VSS 20, VSSE 20, VSS 22, VSSE 22, VS 230, VSS 260, VSSE 260	5	-



## Σύστημα αξεσουάρ – Παλμικά τριβεία

A/A	Κωδικός	Περιγραφή	Ταιριάζει σε έκκεντρα τριβεία	Συσκ. τεμάχια	Τιμή τμχ (€)
① 3926311	4932351675	Σακούλα σκόνης. Κατασκευασμένη από ανθεκτικό ύφασμα	VS 11 D, FS 2, FS 2 D	1	-



## Σύστημα αξεσουάρ – Ταινιολειαντήρες

A/A	Κωδικός	Περιγραφή	Ταιριάζει σε έκκεντρα τριβεία	Συσκ. τεμάχια	Τιμή τμχ (€)
① 3900558	4932336597	Σακούλα σκόνης	BS 100 S, BS 100 LE	1	14,00



## Πριονοκορδέλες - Σύστημα αξεσουάρ

### Καλύμματα πριονοκορδέλας

- Ασφάλεια - Προστατεύει τους χρήστες αποτρέποντας οποιαδήποτε πρόσβαση στην πριονοκορδέλα Arctog™ αντοχή εργοταξίου
- Κατασκευή - Σύνθετα υλικά και ζώνες προφύλαξης απορροφούν τις κρούσεις και προστατεύουν το εργαλείο
- Προστασία απο θραύσματα - Τα καλύμματα προστατεύουν την διαδρομή της πριονοκορδέλλας και τις τροχαλίες απο να μπουν θραύσματα στο εργαλείο και να επηρεάσουν την συνολική επίδοση.
- Εγκατάσταση και αφαίρεση σε δευτερόλεπτα χωρίς την χρήση εργαλείων.
- Επιμηκύνει την ζωή της πριονοκορδέλας προστατεύοντας την απο εξωτερικά αντικείμενα



A/A	Κωδικός	Περιγραφή	Συσκ. τεμάχια	Τιμή τμχ (€)
① 3926325	4932471458	Καλύμμα πριονοκορδέλας για HD18 BS	1	49,00
② 3926326	4932471459	Καλύμμα πριονοκορδέλας για M18 CBS125 & BS 125	1	61,00



### Αξεσουάρ για δισκοπρίονα χειρός

A/A	Κωδικός εργοστασίου	Περιγραφή	Ταιριάζει στα δισκοπρίονα χειρός	Συσκ. τεμάχια	Τιμή τμχ (€)
3928775	4932369282	Σύνδεσμος απορροφητήρα σκόνης	PCS 55	1	25,00
3980223	4932371469	Κλειδί για να αφαιρέσετε τον δίσκο	CS 55, HK 46 N, SCS 65 Q, CS 75, PCS 55, HKS 75, HK 75 A, HKS 85, PMS 18	1	3,30
3902935	49224146	Παράλληλος οδηγός	SCS 65 Q	1	40,00
3902936	201672001	Πλαστική βαλίτσα μεταφοράς	SCS 65 Q	1	-
① 3900223	4932430005	DEK26 Εξαγωγέας σκόνης για φαλτοπρίονο MS 216		1	135,00
② 3900833	4932451265	Ράγα οδήγησης GRU 1400. Μήκος 1400 mm. Παραδίδεται με βαλίτσα μεταφοράς.	CS85CBE	1	-
3981353	4932352559	Συνδετήρας		1	-
3902940	4931433774	Σετ συναρμολόγησης λαστιχένιας λωρίδας και χειλούς.		1	-

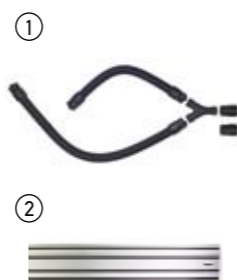

### Σύστημα αξεσουάρ - Φρεζοκαβιλιέρες

A/A	Κωδικός εργοστασίου	Περιγραφή	Ταιριάζει σε	Συσκ. τεμάχια	Τιμή τμχ (€)	
3926343	4932361072	Δίσκος 6 δόντια 100x22.2mm	LF 650	PJ 710	1	39,50
3926592	4931442872	Πλαίσιο συγκράτησης για πάνινο σάκο	LF 650	PJ 710	1	-
3901966	4931442873	Πλαίσιο συγκράτησης για πάνινο σάκο	LF 650	PJ 710	1	-
3926344	4932345712	Κλειδί αλλαγής δίσκου	LF 650	PJ 710	1	5,00



## Σύστημα αξεσουάρ - Πλάνες

A/A	Κωδικός	Περιγραφή	Όλες οι πλάνες 82 & 102 mm	Συσκ. τεμάχια	Τιμή τμχ (€)
① 3902943	4932274069	Πτυσσόμενος μετρητής βάθους. Για όλες τις πλάνες εκτός των H500 / PR 1.6-82	✓	1	22,00



### Λάμες για πλάνες

A/A	Κωδικός εργοστασίου	Περιγραφή	Πλάτος mm	Ταιριάζει στις πλάνες	Συσκ. τεμάχια	Τιμή τμχ (€)
3920143	4932273484	Αναστρέψιμες λάμες καρβιδίου. Δύο αναστρέψιμες λάμες, κατάλληλες για μαλακά και σκληρά ξύλα.	82	H 500, H 750	2	9,00
3920144	4932316243		102	HB 750, HBE 800	2	12,50



## Σύστημα αξεσουάρ - Ρούτερ

A/A	Κωδικός εργοστασίου	Περιγραφή	Ταιριάζει σε	Συσκ. τεμάχια	Τιμή τμχ (€)	
		Τσόκ ακριβείας για ρούτερ. Υψηλή ακρίβεια περιστροφής.				
3904925	4932308974	Ø 3 mm τσόκ ευθυλειαντήρα	OFE 710, OFE 630	OFS 450	1	25,00
3981141	4932313194	Ø 6.35 mm (1/4") τσόκ ευθυλειαντήρα	OFE 710, OFE 630	OFS 450	1	14,00
① 3980923	4932313192	Ø 6 mm τσόκ ευθυλειαντήρα	OFE 710, OFE 630	OFS 450	1	12,50
3981140	4932313190	Ø 8 mm τσόκ ευθυλειαντήρα	OFE 710, OFE 630	OFS 450	1	15,00
② 3927100	4932471946	Ρούτερ περιθωρίων off set εξάρτημα για χρήση κοντά σε τοίχους	M18 FTR		1	180,00
③ 3927101	4932451668	Σετ ρούτερ 12 τεμ. - 8 mm			1	99,00



## Σύστημα αξεσουάρ - Εργαλεία κήπου

### Αλυσίδα αλυσοπρίονου

A/A	Κωδικός εργοστασίου	Εντομή mm	Κλίση mm	Σύνδεσμοι αλυσίδας	Συσκ. τεμάχια	Τιμή τμχ (€)
3924423	4932464873	1.1	9.5 (3/8")	56	1	31,00
3926013	4932471385	1.1	9.5 (3/8")	45	1	31,00
3926329	4932471329	1.1	9.5 (3/8")	40	1	23,00
3926953	4932478427	1.1	9.5 (3/8")	28	1	23,50



## Σύστημα αξεσουάρ - Χορτοκοπτικά

A/A	Κωδικός εργοστασίου	Περιγραφή	Συσκ. τεμάχια	Τιμή τμχ (€)
① 3902813	49162712	2 mm x 45 m μεσινέζα στριφτή	1	28,00
② 3902814	49162713	2.4 mm x 76 m μεσινέζα στριφτή	1	48,00
3924270	49162714	Ανταλλακτικό μεσινέζα αυτοτροφοδοτούμενο χορτοκοπτικού (περιλαμβάνει 49162712 νήμα μεσινέζας)	1	49,00



## Καθαρισμός περιθωρίων

Αντικατάσταση λεπίδας χορτοκοπτικού για προσαρμογή του εξαρτήματος με M18 FOPH-EA. Μήκος λεπίδας 20,3 cm / 203mm

A/A	Κωδικός εργοστασίου	Περιγραφή	Συσκ. τεμάχια	Τιμή τμχ (€)
3926330	4932471330	Λάμα περιθωρίων - 1 τμχ - 203 mm	1	12,00



## Μήτρες ακροδεκτών για M18™ HCCT

A/A	Κωδικός εργοστασίου	Τύπος	Σχήμα	Μέγεθος καλωδίου mm <sup>2</sup>	Κωδικός εκτύπωσης	Περιγραφή	Συσκ. τεμάχια	Τιμή τμχ (€)
3901896	4932451733	NF C 20-130 Για ακροδέκτες απο χαλκό	Hex	16	16	NF22 Cu 16	1	147,00
3900835	4932451734			25	25	NF22 Cu 25	1	147,00
3901897	4932451735			35	35	NF22 Cu 35	1	147,00
3900836	4932451736			50	50	NF22 Cu 50	1	147,00
3901898	4932451737			70	70	NF22 Cu 70	1	147,00
3901899	4932451738			95	95	NF22 Cu 95	1	147,00
3900837	4932451739			120	120	NF22 Cu 120	1	147,00
3900838	4932451740			150	150	NF22 Cu 150	1	147,00
3902800	4932451741			185	185	NF22 Cu 185	1	147,00
3902801	4932451742			240	240	NF22 Cu 240	1	147,00
3902802	4932451743	300	300	NF22 Cu 300	1	147,00		
3926345	4932464861	DIN 46235 Για ακροδέκτες και συνδετήρες απο χαλκό (DIN 46267)	Hex	6	5	DN22 Cu 6	1	147,00
3926346	4932464862			10	6	DN22 Cu 10	1	147,00
3903933	4932451744			16	8	DIN22 Cu 16	1	147,00
3903934	4932451745			25	10	DIN22 Cu 25	1	147,00
3903935	4932451746			35	12	DIN22 Cu 35	1	147,00
3903936	4932451747			50	14	DIN22 Cu 50	1	147,00
3924391	4932451748			70	16	DIN22 Cu 70	1	147,00
3903938	4932451749			95	18	DIN22 Cu 95	1	147,00
3903939	4932451750			120	20	DIN22 Cu 120	1	147,00
3903940	4932451751			150	22	DIN22 Cu 150	1	147,00
3903941	4932451752	185	25	DIN22 Cu 185	1	147,00		
3903942	4932451753	240	28	DIN22 Cu 240	1	147,00		
3903943	4932451754	300	32	DIN22 Cu 300	1	147,00		

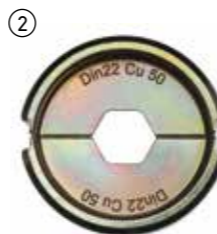

## Μήτρες ακροδεκτών για M18™ HCCT

A/A	Κωδικός εργοστασίου	Τύπος	Σχήμα	Μέγεθος καλωδίου mm <sup>2</sup>	Κωδικός εκτύπωσης	Περιγραφή	Συσκ. τεμάχια	Τιμή τμχ (€)
3903944	4932451755	Ακροδέκτες και συνδετήρες σπειράλ καλωδίων	Hex	16	16	R22 Cu 16	1	147,00
3904948	4932451756			25	25	R22 Cu 25	1	147,00
3918002	4932451757			35	35	R22 Cu 35	1	147,00
3924395	4932451758			50	50	R22 Cu 50	1	147,00
③ 3924392	4932451759			70	70	R22 Cu 70	1	147,00
3924393	4932451760			95	95	R22 Cu 95	1	147,00
3918001	4932451761			120	120	R22 Cu 120	1	147,00
3924394	4932451762			150	150	R22 Cu 150	1	147,00
3904955	4932451763			185	185	R22 Cu 185	1	147,00
3904956	4932451764			240	240	R22 Cu 240	1	147,00
3904957	4932451765	300	300	R22 Cu 300	1	147,00		
3902850	4932451766	Συγκολλημένα τερματικά απο χαλκό (DIN 46234, DIN 46230, DIN 46341)	Ημι κύκλιο με δόντι	16	16	Q22 CU 16	1	202,00
3902851	4932451767			25	25	Q22 CU 25	1	202,00
④ 3902852	4932451768			35	35	Q22 CU 35	1	202,00
3902853	4932451769			50	50	Q22 CU 50	1	202,00
3902854	4932451770	70	70	Q22 CU 70	1	202,00		
3902855	4932451771	16/25	12	DIN22 AL 16/25	1	147,00		
3902856	4932451772	35	14	DIN22 AL 35	1	147,00		
3902857	4932451773	50	16	DIN22 AL 50	1	147,00		
3902858	4932451774	70	18	DIN22 AL 70	1	147,00		
⑤ 3902859	4932451775	DIN Αλουμινίου. Για ακροδέκτες και συνδετήρες αλουμινίου (DIN 46329, 46267 Part 1 and 2, DIN EN 50182)	Hex	95/120	22	DIN22 AL 95/120	1	147,00
3918016	4932451776			150	25	DIN22 AL 150	1	147,00
3902860	4932451777			185	28	DIN22 AL 185	1	147,00
3902861	4932451778			240	32	DIN22 AL 240	1	147,00
3902862	4932451779	300	34	DIN22 AL 300	1	147,00		
3926347	4932464487	Ακροδέκτες και συνδετήρες σπειράλ καλωδίων απο χαλκό όπως την σειρά L	Hex	16	8	L22 Cu 16	1	147,00
3926348	4932464488			25	10	L22 Cu 25	1	147,00
3926350	4932464489			35	12	L22 Cu 35	1	147,00
3926351	4932464490			50	14	L22 Cu 50	1	147,00
3926352	4932464491			70	16	L22 Cu 70	1	147,00
⑥ 3926353	4932464492			95	18	L22 Cu 95	1	147,00
3926354	4932464493			120	20	L22 Cu 120	1	147,00
3926355	4932464494			150	22	L22 Cu 150	1	147,00
3926356	4932464495			185	25	L22 Cu 185	1	147,00
3926357	4932464496			240	28	L22 Cu 240	1	147,00
3902863	4932451780	16	-	RU22 Cu/Al 16	1	205,00		
3902864	4932451781	35/25	-	RU22 Cu35/AL25	1	205,00		
3902865	4932451782	50/35	-	RU22 Cu50/AL35	1	205,00		
3902866	4932451783	70/50	-	RU22 Cu70/AL50	1	205,00		
3902867	4932451784	95/70	-	RU22 Cu95/AL70	1	205,00		
⑦ 3902868	4932451785	Προ στρογγυλοποίηση του τριγωνικού σχήματος αλουμινένιων και χάλκινων αγωγών.	Round	120/95	-	RU22 Cu120/AL95	1	205,00
3902869	4932451786			150/120	-	RU22 Cu150/AL120	1	205,00
3902870	4932451787			185/150	-	RU22 Cu185/AL150	1	205,00
3902871	4932451788			240/185	-	RU22 Cu240/AL185	1	205,00
3902872	4932451789	300/240	-	RU22 Cu300/AL240	1	205,00		
3926358	4932464863	10	-	C22 Cu 10/C4	1	147,00		
⑧ 3926359	4932464864	16	-	C22 Cu 16/C5	1	139,00		
3926360	4932464865	25	-	C22 Cu 25/C6	1	139,00		
3926361	4932464866	35	-	C22 Cu 50/C8C9	1	139,00		
⑨ 3426877	4932459339	Κουτί αποθήκευσης μήτρων					1	39

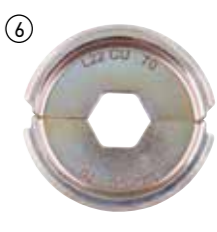
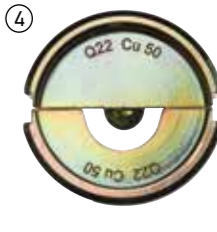

## Μήτρες ακροδεκτών για M18 HCCT 109/42

A/A	Κωδικός εργοστασίου	Τύπος	Σχήμα	Μέγεθος καλωδίου mm <sup>2</sup>	Κωδικός εκτύπωσης	Περιγραφή	Συσκ. τεμάχια	Τιμή τμχ (€)	
3926399	4932459506			16/25	12	DIN13 AL 16/25	1	139,00	①
3926400	4932459507	DIN Αλουμινίου. Για ακροδέκτες και συνδετήρες αλουμινίου (DIN 46329, 46267 Part 1 und 2, DIN EN 50182)	Hex	35	14	DIN13 AL 35	1	139,00	
3926401	4932459508			50	16	DIN13 AL 50	1	147,00	
3926402	4932459509			70	18	DIN13 AL 70	1	139,00	
① 39030581	4932459510			95/120	22	DIN13 AL 95/120	1	139,00	
3903057	4932459511			150	25	DIN13 AL 150	1	147,00	
3926403	4932459512			185	28	DIN13 AL 185	1	147,00	
3926404	4932459513			240	32	DIN13 AL 240	1	147,00	
3903058	4932459514			300	34	DIN13 AL 300	1	147,00	
3926405	4932464500	Ακροδέκτες και συνδετήρες σπειράλ καλωδίων απο χαλκό όπως την σειρά L	Hex	16	8	L13 Cu 16	1	139,00	②
3926406	4932464501			25	10	L13 Cu 25	1	139,00	
3926407	4932464502			35	12	L13 Cu 35	1	139,00	
3926408	4932464503			50	14	L13 Cu 50	1	139,00	
② 3926409	4932464504			70	16	L13 Cu 70	1	139,00	
3926410	4932464505			95	18	L13 Cu 95	1	139,00	
3926411	4932464506			120	20	L13 Cu 120	1	147,00	
3926412	4932464507			150	22	L13 Cu 150	1	147,00	
3926413	4932464508			185	25	L13 Cu 185	1	147,00	
3926414	4932464509			240	28	L13 Cu 240	1	147,00	
3926415	4932464510	300	32	L13 Cu 300	1	147,00			
3926416	4932459483	Προ-στρογγυλοποίηση αγωγών αλουμινίου και χαλκού τριγωνικού σχήματος	Round	16	-	RU13 Cu/AL16	1	205,00	④
3926417	4932459484			35/25	-	RU13 Cu35/ AL25	1	205,00	
3926418	4932459485			50/35	-	RU13 Cu50/ AL35	1	205,00	
3926419	4932459486			70/50	-	RU13 Cu70/ AL50	1	205,00	
③ 3926420	4932459487			95/70	-	RU13 Cu95/ AL70	1	205,00	
3926421	4932459488			120/95	-	RU13 Cu120/ AL95	1	205,00	
3926422	4932459489			150/120	-	RU13 Cu150/ AL120	1	205,00	
3926423	4932459490			185/150	-	RU13 Cu185/ AL150	1	205,00	
3926424	4932459491			240/185	-	RU13 Cu240/ AL185	1	205,00	
3926425	4932459492			300/240	-	RU13 Cu300/ AL240	1	205,00	
3926426	4932459515	Δακτύλιοι	Τραπεζοειδές	16	-	AEH13 Cu 16	1	205,00	⑤
3926427	4932459516			25	-	AEH13 Cu 25	1	205,00	
3926428	4932459517			35	-	AEH13 Cu 35	1	205,00	
④ 3926429	4932459518			50	-	AEH13 Cu 50	1	205,00	
3926430	4932459519			70	-	AEH13 Cu 70	1	205,00	
3926431	4932459520			95	-	AEH13 Cu 95	1	205,00	
3926432	4932459521			120	-	AEH13 Cu 120	1	205,00	
3926433	4932459522			150	-	AEH13 Cu 150	1	205,00	
3926434	4932459523			185	-	AEH13 Cu 185	1	225,00	
3926435	4932459524			240	-	AEH13 Cu 240	1	205,00	
3926436	4932459525	C Σφιγκτήρες	Oval	16	-	C13 Cu 16	1	192,00	⑥
3926437	4932459526			25	-	C13 Cu 25	1	192,00	
3926438	4932459527			35	-	C13 Cu 35	1	192,00	
⑤ 3926439	4932459528			50	-	C13 Cu 50	1	192,00	
3926440	4932459529			70	-	C13 Cu 70	1	192,00	
3926441	4932459530			10	-	C13 Cu 10	1	192,00	
3926442	4932459531			10-35	-	C13 Cu 10-35	1	192,00	
3926443	4932459532			25-50	-	C13 Cu 25-50	1	192,00	
3926444	4932459533			35-70	-	C13 Cu 35-70	1	192,00	
3926445	4932459534			70	-	HAH13 Cu 70	1	192,00	
⑥ 3926446	4932459535	H Σφιγκτήρες	Oval	95	-	HAH13 Cu 95	1	192,00	
3926447	4932459536			120	-	HAH13 Cu 120	1	192,00	
3926448	4932459537			2x50	-	DP13 Cu 2x50	1	192,00	
⑦ 3926449	4932459538	Πέλαμα καλωδίων διπλό πάτημα	Oval	2x70	-	DP13 Cu 2x70	1	192,00	
3926450	4932459539			2x95	-	DP13 Cu 2x95	1	192,00	
⑧ 3926451	4932464211	Κουτί αποθήκευσης μπηρών για M18 HCCT109/42 (Οι μπηρές πωλούνται ξεχωριστά)					1	42,00	⑧

## Μήτρες ακροδεκτών για M18 HCCT 109/42

A/A	Κωδικός εργοστασίου	Τύπος	Σχήμα	Μέγεθος καλωδίου mm <sup>2</sup>	Κωδικός εκτύπωσης	Περιγραφή	Συσκ. τεμάχια	Τιμή τμχ (€)	
3926362	4932459453	NF C 20-130 Για ακροδέκτες απο χαλκό	Hex	16	16	NF13 Cu 16	1	139,00	①
3926363	4932459454			25	25	NF13 Cu 25	1	139,00	
3903054	4932459455			35	35	NF13 Cu 35	1	139,00	
3903055	4932459456			50	50	NF13 Cu 50	1	139,00	
① 3903056	4932459457			70	70	NF13 Cu 70	1	139,00	
3926364	4932459458			95	95	NF13 Cu 95	1	139,00	
3926365	4932459459			120	120	NF13 Cu 120	1	139,00	
3926366	4932459460			150	150	NF13 Cu 150	1	139,00	
3926367	4932459461			185	185	NF13 Cu 185	1	139,00	
3926368	4932459462			240	240	NF13 Cu 240	1	139,00	
3926369	4932459463	DIN 46235 Για ακροδέκτες και συνδετήρες απο χαλκό (DIN46267)	Hex	300	300	NF13 Cu 300	1	139,00	
3924486	4932459464			400	400	NF13 Cu 400	1	139,00	
3926370	4932459465			16	8	DIN13 Cu 16	1	139,00	
3926371	4932459466			25	10	DIN13 Cu 25	1	147,00	②
3926372	4932459467			35	12	DIN13 Cu 35	1	139,00	
3926373	4932459468			50	14	DIN13 Cu 50	1	139,00	
3926374	4932459469			70	16	DIN13 Cu 70	1	139,00	
② 3926375	4932459470			95	18	DIN13 Cu 95	1	147,00	
3926376	4932459471			120	20	DIN13 Cu 120	1	139,00	
3926377	4932459472			150	22	DIN13 Cu 150	1	147,00	
3926378	4932459473	185	25	DIN13 Cu 185	1	147,00			
3926379	4932459474	240	28	DIN13 Cu 240	1	147,00			
3926380	4932459475	300	32	DIN13 Cu 300	1	139,00			
3926381	4932459494	Ακροδέκτες και συνδετήρες σπειράλ καλωδίων	Hex	16	16	R13 Cu 16	1	149,00	③
3926382	4932459495			25	25	R13 Cu 25	1	139,00	
3926383	4932459496			35	35	R13 Cu 35	1	139,00	
3926384	4932459497			50	50	R13 Cu 50	1	147,00	
3926385	4932459498			70	70	R13 Cu 70	1	147,00	
③ 3926386	4932459499			95	95	R13 Cu 95	1	147,00	
3926388	4932459500			120	120	R13 Cu 120	1	147,00	
3926387	4932459501			150	150	R13 Cu 150	1	147,00	
3926389	4932459502			185	185	R13 Cu 185	1	147,00	
3926390	4932459503			240	240	R13 Cu 240	1	147,00	
3926391	4932459504	300	300	R13 Cu 300	1	147,00			
3926392	4932459505	Συγκολλημένα τερματικά απο χαλκό (DIN 46234, DIN 46230, DIN 46341)	Ημι κύκλιο με δόντι	400	400	R13 Cu 400	1	147,00	④
3926393	4932459477			16	16	Q13 CU 16	1	205,00	
3926394	4932459478			25	25	Q13 CU 25	1	205,00	
3926395	4932459479			35	35	Q13 CU 35	1	205,00	
④ 3926396	4932459480			50	50	Q13 CU 50	1	205,00	
3926397	4932459481			70	70	Q13 CU 70	1	205,00	
3926398	4932459482	95	95	Q13 CU 95	1	205,00			

## Κιτ μήτρες

A/A	Κωδικός εργασασίου	Περιγραφή	Συσκ. τεμάχια	Τιμή τμχ (€)
①	3926452	4932471997 DIN22 Cu κιτ μήτρες για M18 HCCT Κουτί αποθήκευσης μπτρών περιλαμβάνει 11 μήτρες - 16, 25, 35, 50, 70, 95, 120, 150, 185, 240 & 300 mm <sup>2</sup>	11	1.600,00
②	3926453	4932471998 DIN22 Al κιτ μήτρες για M18 HCCT Κουτί αποθήκευσης μπτρών περιλαμβάνει 9 μήτρες - 16/25, 35, 50, 70, 95/120, 150, 185, 240 & 300 mm <sup>2</sup>	9	1.309,00
③	3926454	4932471999 R22 Cu κιτ μήτρες για M18 HCCT Κουτί αποθήκευσης μπτρών περιλαμβάνει 11 μήτρες - 16, 25, 35, 50, 70, 95, 120, 150, 185, 240 & 300 mm <sup>2</sup>	11	1.600,00
④	3926455	4932472000 DIN13 Cu κιτ μήτρες για M18 HCCT109/42 Κουτί αποθήκευσης μπτρών περιλαμβάνει 11 μήτρες - 16, 25, 35, 50, 70, 95, 120, 150, 185, 240 & 300 mm <sup>2</sup>	11	1.600,00
⑤	3926456	4932472001 DIN13 Al κιτ μήτρες για M18 HCCT109/42 Κουτί αποθήκευσης μπτρών περιλαμβάνει 9 μήτρες - 16/25, 35, 50, 70, 95/120, 150, 185, 240 & 300 mm <sup>2</sup>	9	1.309,00
⑥	3926457	4932472002 R13 Cu κιτ μήτρες για M18 HCCT109/42 Κουτί αποθήκευσης μπτρών περιλαμβάνει 11 μήτρες - 16, 25, 35, 50, 70, 95, 120, 150, 185, 240 & 300 mm <sup>2</sup>	11	1.600,00



## Σύστημα αξεσουάρ - Λάμες κοπής καλωδίων κατάλληλες για M18™ HCCAC / M18™ HCCS

A/A	Κωδικός εργασασίου	Περιγραφή	Συσκ. τεμάχια	Τιμή τμχ (€)
①	3903997	49162773 Σιαγώνας κόφτη καλωδίων και σετ λάμες για την κοπή χάλυβα. Καλώδια υποστήριξης ACSS- αγωγού αλουμινίου και ACSR- αγωγού αλουμινίου με χαλύβδινη ενίσχυση π.χ. 477 ACSR. Καλώδιο στήριξης / τενώματος βαθμού ποιότητας με πάχος έως και φ 9.5 mm. Ακατάλληλο για θωρακισμένα καλώδια.	1	395,00
②	3903998	48440412 Ανταλλακτικές λάμες κόφτη καλωδίων για χάλυβα. Καλώδιο στήριξης / τενώματος βαθμού ποιότητας με πάχος έως και φ 9.5 mm. Ακατάλληλο για θωρακισμένα καλώδια.	1	215,00
①	3903902	4932430839 Σιαγώνας κόφτη καλωδίων και σετ λάμες για την κοπή χαλκού / αλουμινίου. Καλώδια πλεξούδα χαλκού / αλουμινίου έως και 4 x 50 mm <sup>2</sup> , 1 x 100 mm <sup>2</sup> .	1	375,00
②	3926463	4932464498 Ανταλλακτικές λάμες κόφτη καλωδίων για χαλκό και αλουμίνιο.	1	139,00
①	3926464	4932464867 Σιαγώνας κόφτη θωρακισμένων καλωδίων για M18 HCC	1	729,00
②	3926465	4932464868 Ανταλλακτική λάμα SWA για M18 HCC	1	99,00
①	3926466	49162778 Σιαγώνας κόφτη καλωδίων για πολύκλινα καλώδια FSW-περιλαμβάνει κοπτικές λάμες	1	629,00
②	3926467	48442778 Κοπτικές λάμες για πολύκλινα καλώδια FSW	1	349,00
①	3926468	49162777 Σιαγώνας κόφτη καλωδίων για συρματόσχοινα EHS-περιλαμβάνει κοπτικές λάμες	1	679,00
②	3926469	48442777 Κοπτικές λάμες για συρματόσχοινα EHS	1	399,00



## Κοπτικές λάμες καλωδίων κατάλληλες για M18 HCCT

A/A	Κωδικός εργασασίου	Περιγραφή	Συσκ. τεμάχια	Τιμή τμχ (€)
3902448	4932464497	Σιαγώνας κόφτη καλωδίων standard Cu/Al Χαλκού και Αλουμινίου	1	480,00



## Σύστημα αξεσουάρ - Ανταλλακτικές λάμες για κόφτη υπόγειων καλωδίων M18 HCC75

A/A	Κωδικός εργασασίου	Περιγραφή	Συσκ. τεμάχια	Τιμή τμχ (€)
3924263	49162774	Ανταλλακτικές λάμες για κόφτη υπόγειων καλωδίων M18 HCC75.	1	909,00



## Σύστημα αξεσουάρ - Σιαγώνα για M18 HCC45

A/A	Κωδικός εργασασίου	Περιγραφή	Συσκ. τεμάχια	Τιμή τμχ (€)
3924264	49162775	ACSR σιαγώνα για M18 HCC45.	1	445,00



## Μήτρες για κόφτη ντίζας M18BLTRC

A/A	Κωδικός εργασασίου	Περιγραφή	Συσκ. τεμάχια	Τιμή τμχ (€)
3926459	4932471372	Μήτρες για κόφτη ντίζας M18BLTRC	2	109,00



## M18 FUEL™ ατσαλίνες ηλεκτρολόγων - Σύστημα αξεσουάρ

### Ατσαλίνες ηλεκτρολόγων

A/A	Κωδικός εργασασίου	Περιγραφή	Συσκ. τεμάχια	Τιμή τμχ (€)
3926505	48445176	36 m 1/8" Ατσαλίνα ηλεκτρολόγου	1	199,00
3926506	48445178	73 m 1/8" Ατσαλίνα ηλεκτρολόγου	1	275,00



### Μη αγώγιμα τύμπανα

A/A	Κωδικός εργασασίου	Περιγραφή	Συσκ. τεμάχια	Τιμή τμχ (€)
3926507	48445195	30 m Μη αγώγιμο τύμπανο	1	249,00
3926593	48445197	60 m Μη αγώγιμο τύμπανο	1	259,00



## Αξεσουάρ για κόφτες χαλκοσωλήνων / κόφτες καλωδίων

A/A	Κωδικός εργασασίου	Περιγραφή	Συσκευασία τεμάχια	Τιμή τμχ (€)
① 3980836	48380010	Σετ 2 τεμαχίων. Ανταλλακτικό ροδάκι κόφτη σωλήνα. Κατάλληλο για χαλκοσωλήνα. Ακατάλληλο για πλαστικούς ή ανοξείδωτους σωλήνες.	1	9,90
② 3900297	4932430070	Λεπίδα για κόφτη καλωδίων	1	44,00
3980402	4931441978	Λεπίδα για κόφτη καλωδίων C12 PPC	1	24,00



## Σύστημα αξεσουάρ - Πόντα και μήτρες

- Κατάλληλο για μαλακό χάλυβα και αλουμίνιο πάχους έως 3 mm
- Επίσης κατάλληλο για ανοξείδωτο ατσάλι μεγ. 2.5 mm



Ø (mm)	Standard PG μέγεθος	Standard ISO Μετρικό μέγεθος	① Πόντες				② Μήτρες			
			A/A	Κωδικός εργοστασίου	Συσκ. τεμάχια	Τιμή τμχ (€)	A/A	Κωδικός εργοστασίου	Συσκ. τεμάχια	Τιμή τμχ (€)
16.2		M 16	3903979	4932430841	1	44,00	3903988	4932430913	1	32,50
20.4	PG 13.5	M 20	3903980	4932430842	1	44,00	3903989	4932430914	1	32,50
22.5	PG 16 1/2"		3903981	4932430843	1	44,00	3903990	4932430915	1	32,50
25.4		M 25	3903982	4932430844	1	44,00	3903991	4932430916	1	32,50
28.3	PG 21 3/4"		3903983	4932430845	1	44,00	3903992	4932430917	1	32,50
32.5		M 32	3903984	4932430846	1	58,50	3903993	4932430918	1	39,90
40.5		M 40	3903985	4932430847	1	69,90	3903994	4932430919	1	49,50
50.5		M 50	3900809	4932430848	1	88,50	3900810	4932430920	1	54,90
63.5		M 63	3900559	4932430849	1	93,90	3900560	4932430921	1	72,90

Μπουλόνι 49162680 Ø 11,1 mm: απαιτεί προδιάρθρωση με τρυπάνι / πολυτρύπανο Ø 11.3 - 11.5 mm.  
Μπουλόνι 49162681 Ø 19 mm: απαιτεί προδιάρθρωση με τρυπάνι / πολυτρύπανο Ø 19.5 - 20 mm.

A/A	Κωδικός εργοστασίου	Περιγραφή	Συσκ. τεμάχια	Τιμή τμχ (€)
3924262	49162685	Αντάπτορας που επιτρέπει την χρήση του εργαλείου Milwaukee® με πόντες και μήτρες ανταγωνιστών π.χ. Klauke®, Greenlee® και Alfa®.	1	57,90

## Υδραυλικό σύστημα αντλίας - Σύστημα αξεσουάρ

### Καλώδιο επέκτασης χειριστηρίου 1.8 μέτρα

- Συμβατό με το υδραυλικό σύστημα αντλίας M18™ FORCE LOGIC™
- Προστασία εισόδου IP 67 για αξιόπιστη χρήση στα καιρικά στοιχεία
- Σύνδεσμος αρσενικού-θηλυκού για διασύνδεση επέκτασης μήκους έως 7,3 m

A/A	Κωδικός εργοστασίου	Περιγραφή	Συσκ. τεμάχια	Τιμή τμχ (€)
3926460	49122775	Καλώδιο επέκτασης χειριστηρίου 1.8 μέτρα	1	39,00



### Υδραυλικό λάδι

- 1 L λάδι για υδραυλικό σύστημα αντλίας M18 HUP700

A/A	Κωδικός εργοστασίου	Περιγραφή	Συσκ. τεμάχια	Τιμή τμχ (€)
3926461	4932472004	Λάδι αντικατάστασης για M18 HUP700	1	-



### Βάση κρεμάσματος





- Συμβατό με το υδραυλικό σύστημα αντλίας M18™ FORCE LOGIC™
- Επεκτάσιμοι ράβδοι & λαστιχένιοι προφυλακτικές επιτρέπουν χρήση με τα περισσότερα υπάρχοντα κάδους και μεταλλικά καλάθια.
- Ο σχεδιασμός συμμετρικού δακτυλίου ανύψωσης επιτρέπει χρήση και από τις δύο πλευρές της κρεμάστρας. Διατηρεί την αντλία σε ιδανική, επίπεδη θέση λειτουργίας, ενώ ελευθερώνει χώρο μέσα στον κάδο
- Οι standard μεγέθους δακτύλιοι ανύψωσης επιτρέπουν τη χρήση στα υπάρχοντα άγκιστρα κάδων
- Ο σχεδιασμός ανοιχτού πλαισίου επιτρέπει στον χρήστη το άνοιγμα της πόρτας της μπαταρίας της αντλίας ενώ ακουμπά στην κρεμάστρα

A/A	Κωδικός εργοστασίου	Περιγραφή	Συσκ. τεμάχια	Τιμή τμχ (€)
3926462	49122776	Βάση κρεμάσματος για M18 HUP700	1	-









## Μάγουλα πρέσας

A/A	Κωδικός εργοστασίου	Προφίλ	Ταιριάζει	Μέγεθος	Εργαλείο καταλληλότητας	Περιγραφή μοντέλου σιαγώνα	Τιμή τμχ (€)	
3902953	4932430243	<b>M</b>	Geberit: Mapress VSH: X-Press Eurotubi Raccorderie Metallique Rubinetteria Bresciane Sanha: Niroсан Pegler Yorkshire	M12	<b>M12</b>	J12-M12	375,00	 Σιαγώνα M profile
3902954	4932430244			M12	<b>M18</b>	J18-M12	422,00	
3902955	4932430245			M15	<b>M12</b>	J12-M15	357,00	 Δαχτυλίδι σιαγώνων M profile
3902956	4932430246			M15	<b>M18</b>	J18-M15	409,00	
3902957	4932430247			M18	<b>M12</b>	J12-M18	357,00	
3902958	4932430248			M18	<b>M18</b>	J18-M18	409,00	
3902959	4932430249			M22	<b>M12</b>	J12-M22	357,00	
3902960	4932430250			M22	<b>M18</b>	J18-M22	409,00	
3902961	4932430251			M28	<b>M12</b>	J12-M28	357,00	
3902962	4932430252			M28	<b>M18</b>	J18-M28	409,00	
3902963	4932430253			M35	<b>M12</b>	J12-M35	469,00	
3902964	4932430254			M35	<b>M18</b>	J18-M35	409,00	
3902965	4932430255			M42	<b>M18</b>	RJ18-M42 *	1.250,00	
3902966	4932430256			M54	<b>M18</b>	RJ18-M54 *	1.350,00	
3902970	4932430260			<b>V</b>	Viega Comap IBP Sanha: Niroсан	V12	<b>M12</b>	
3900531	4932430261	V12	<b>M18</b>			J18-V12	402,00	
3926331	4932451660	V14	<b>M12</b>			J12-V14	341,00	 Δαχτυλίδι σιαγώνων V profile
3926332	4932471086	V14	<b>M18</b>			J18-V14	542,00	
3902972	4932430262	V15	<b>M12</b>			J12-V15	357,00	
3900532	4932430263	V15	<b>M18</b>			J18-V15	409,00	
3926333	4932451661	V16	<b>M12</b>			J12-V16	341,00	
3926334	4932471087	V16	<b>M18</b>			J18-V16	542,00	
3902974	4932430264	V18	<b>M12</b>			J12-V18	357,00	
3900533	4932430265	V18	<b>M18</b>			J18-V18	409,00	
3902976	4932430266	V22	<b>M12</b>			J12-V22	357,00	
3900534	4932430267	V22	<b>M18</b>			J18-V22	409,00	
3902978	4932430268	V28	<b>M12</b>			J12-V28	357,00	
3900535	4932430269	V28	<b>M18</b>			J18-V28	409,00	
3902980	4932430270	V35	<b>M12</b>			J12-V35	469,00	
3900536	4932430271	V35	<b>M18</b>			J18-V35	409,00	
3900537	4932430272	V42	<b>M18</b>			RJ18-V42 *	1.250,00	
3900538	4932430273	V54	<b>M18</b>			RJ18-V54 *	1.280,00	
3902984	4932430274	<b>TH</b>	ALB Comap Fränkische Henco (TH14 - TH25 only) IPA Sanha Tiemme	TH14	<b>M12</b>	J12-TH14	355,00	 Σιαγώνα TH profile
3902985	4932430275			TH14	<b>M18</b>	J18-TH14	402,00	
3900164	4932430276			TH16	<b>M12</b>	J12-TH16	357,00	 Δαχτυλίδι σιαγώνων TH profile
3900827	4932430277			TH16	<b>M18</b>	J18-TH16	409,00	
3900165	4932430278			TH18	<b>M12</b>	J12-TH18	357,00	
3900814	4932430279			TH18	<b>M18</b>	J18-TH18	409,00	
3900505	4932430280			TH20	<b>M12</b>	J12-TH20	357,00	
3900828	4932430281			TH20	<b>M18</b>	J18-TH20	409,00	
3902992	4932430282			TH25	<b>M12</b>	J12-TH25	357,00	
3924255	4932430355			TH25	<b>M18</b>	J18-TH25	389,00	
3902993	4932430283			TH26	<b>M12</b>	J12-TH26	357,00	
3900815	4932430284			TH26	<b>M18</b>	J18-TH26	409,00	
3902995	4932430285			TH32	<b>M12</b>	J12-TH32	357,00	
3902996	4932430286			TH32	<b>M18</b>	J18-TH32	489,00	
3902997	4932430287			TH40	<b>M12</b>	J12-TH40	499,00	
3902998	4932430288			TH40	<b>M18</b>	RJ18-TH40 *	-	
3902999	4932430289			TH50	<b>M18</b>	RJ18-TH50 *	-	
3903900	4932430290			TH63	<b>M18</b>	RJ18-TH63 *	-	

## Μάγουλα πρέσας

A/A	Κωδικός εργοστασίου	Προφίλ	Ταιριάζει	Μέγεθος	Εργαλείο καταλληλότητας	Περιγραφή μοντέλου σιαγώνα	Τιμή τμχ (€)	
3903901	4932430291		ALB Uronor: Unipipe, Airpipe Kann: Kann-therm Wavin: Press-Systeme Fränkische: Alpex F50 Profi DW Verbundrohr: Multitubo IBP: >B< Flex KE Kelit: Kelit Kelox Jupiter: Heizsystem	U14	<b>M12</b>	J12-U14	355,00	 Σιαγώνα U profile
3902873	4932430292			U14	<b>M18</b>	J18-U14	402,00	
3903903	4932430293			U16	<b>M12</b>	J12-U16	357,00	
3903904	4932430294			U16	<b>M18</b>	J18-U16	409,00	
3903905	4932430295			U18	<b>M12</b>	J12-U18	375,00	
3903906	4932430296			U18	<b>M18</b>	J18-U18	422,00	
3903907	4932430297			U20	<b>M12</b>	J12-U20	357,00	
3903908	4932430298			U20	<b>M18</b>	J18-U20	409,00	
3903909	4932430299			U25	<b>M12</b>	J12-U25	357,00	
3903910	4932430300			U25	<b>M18</b>	J18-U25	409,00	
3903911	4932430301			U32		J12-U32	357,00	
3903912	4932430302			U32	<b>M12</b>	J18-U32	409,00	
3903913	4932430303			U40	<b>M12</b>	J12-U40	475,00	
3903914	4932430304			U40	<b>M18</b>	RJ18-U40 * Απαιτεί αντάπτορα RJA - 1	1.070,00	
3903915	4932430305			U50	<b>M18</b>	RJ18-U50 * Απαιτεί αντάπτορα RJA - 1	1.090,00	
3903916	4932430306	U63	<b>M18</b>	RJ18-U63 * Απαιτεί αντάπτορα RJA - 1	1.270,00			
3903918	4932459388	<b>ACz</b>	ACOME MT	Acz12	<b>M12</b>	J12-ACz 12	362,00	
3903919	4932459389			Acz16	<b>M12</b>	J12-ACz 16	362,00	
3903920	4932459390			Acz20	<b>M12</b>	J12-ACz 20	369,00	
3903921	4932459391			Acz25	<b>M12</b>	J12-ACz 20	389,00	
3924256	4932464217	<b>G</b>	Geberit: Mepla & Mepla Therm	G16	<b>M12</b>	J12-G16	325,00	
3926335	4932464544			G16	<b>M18</b>	J18-G16	369,00	
3924257	4932464218			G20	<b>M12</b>	J12-G20	325,00	
3926336	4932464545			G20	<b>M18</b>	J18-G20	369,00	
3924258	4932464219			G26	<b>M12</b>	J12-G26	325,00	
3926337	4932464546			G26	<b>M18</b>	J18-G26	369,00	
3924259	4932464220			G32	<b>M12</b>	J12-G32	325,00	
3926338	4932464547			G32	<b>M18</b>	J18-G32	369,00	
3924260	4932464221			G40	<b>M12</b>	J12-G40	450,00	
3926339	4932464548			G40	<b>M18</b>	J18-G40	450,00	
3926340	4932464549			G50	<b>M18</b>	J18-G50	499,00	
3903917	4932430307		Αντάπτορας δαχτυλίδι σιαγώνων			RJA-1	879,00	 Αντάπτορας δαχτυλίδι σιαγώνων

## Αξεσουάρ καθαριστή αποχέτευσης

A/A	Κωδικός εργοστασίου	Περιγραφή	Fits drain cleaners	Fits drain cleaners M18 FDCPF8, M18 FDCPF10	Fits drain cleaners M18 FFSDC16, M18 FFSDC13, M18 FFSDC10	Fits drain cleaners MXF LSDP	Συσκ. τεμάχια	Τιμή τμχ (€)	
①	3924275	48532775	16 mm x 15 m σπирάλ ατσάλινα M18FS		✓		1	205,00	
	3985065	48532573	φ 6 mm x 7.6 m σπирάλ ατσάλινα με χοντρή κεφαλή	✓			1	53,50	
	3901802	48532572	φ 8 mm x 7.6 m σπирάλ ατσάλινα με σπαστή κεφαλή	✓			1	66,50	
	3905902	48532574	φ 6 mm x 7.6 m σπирάλ ατσάλινα με σπαστή κεφαλή	✓			1	59,00	
	3924281	48532671	6 mm x 10,5 m σπирάλ ατσάλινα με κεφαλή χοντρή		✓		1	75,90	
	3924282	48532672	6 mm x 15 m σπирάλ ατσάλινα με κεφαλή χοντρή		✓		1	90,50	
	3905900	48532571	φ 8 mm x 7.6 m σπирάλ ατσάλινα με χοντρή κεφαλή	✓			1	60,50	
②	3924283	48532673	8 mm x 10,5 m σπирάλ ατσάλινα με κεφαλή χοντρή		✓		1	85,90	
	3924284	48532674	8 mm x 15 m σπирάλ ατσάλινα με κεφαλή χοντρή		✓		1	99,00	
	3924285	48532675	10 mm x 10,5 m σπирάλ ατσάλινα με κεφαλή		✓		1	125,00	
	3905903	48532581	φ 8 mm x 7.6 m σπирάλ ατσάλινα με χοντρή κεφαλή και τύμπανο	✓			1	77,50	
	3905904	48532582	φ 8 mm x 7.6 m σπирάλ ατσάλινα με σπαστή κεφαλή και τύμπανο	✓			1	79,50	
	3905905	48532583	φ 6 mm x 7.6 m σπирάλ ατσάλινα με χοντρή κεφαλή και τύμπανο	✓			1	63,50	
	3905906	48532584	φ 6 mm x 7.6 m σπирάλ ατσάλινα με σπαστή κεφαλή και τύμπαν	✓			1	23,50	
	3924272	48532772	8 mm x 23 m σπирάλ ατσάλινα με κεφαλή χοντρή		✓		1	185,00	
	3924273	48532773	10 mm x 15 m σπирάλ ατσάλινα		✓		1	207,00	
	3924274	48532774	13 mm x 15 m σπирάλ ατσάλινα		✓		1	279,00	
	3927102	4932471701	16 mm x 7.6 m σπирάλ ατσάλινα			✓	1	195,00	
	3927103	4932471702	16 mm x 15.2 m σπирάλ ατσάλινα			✓	1	315,00	
③	3927104	4932471703	20 mm x 7.6 m σπирάλ ατσάλινα			✓	1	235,00	
	3927105	4932471704	20 mm x 15.2 m σπирάλ ατσάλινα			✓	1	399,00	
	3927106	4932471707	16mm σύζευξης άκρη ατσάλινας αγκύρωσης			✓	1	146,00	
	3927107	4932471708	16mm x 60 cm αρχική ατσάλινα με άκρη σύζευξης			✓	1	77,50	
	3927108	4932471709	20 mm x 600mm αρχική ατσάλινα με άκρη σύζευξης			✓	1	77,50	
④	3924286	48532681	σπαστή κεφαλή ανάκτησης	✓	✓		1	25,50	
⑤	3924289	48532684	25 mm κόφτης γράσσου	✓	✓		1	17,90	
	3924279	48532789	38 mm κόφτης γράσσου				1	23,50	
⑥	3927109	48532837	75 mm ρόπτρο αλυσίδας για 16, 20 mm ατσάλινες			✓	1	130,00	
	3927110	48532838	100 mm ρόπτρο αλυσίδας για 16, 20 mm ατσάλινες			✓	1	109,00	
⑦	3924287	48532682	κάτω μέρος σπαστής κεφαλής	✓	✓		1	35,90	
	3924277	48532787	Σπαστή κεφαλή	✓	✓		1	35,90	
⑧	3927111	48532831	Κωνική τρυπανοειδή κεφαλή για 16, 20 mm ατσάλινες			✓	1	53,50	
	3924276	48532786	Χοντρή κεφαλή M18FS	✓	✓		1	42,00	
⑨	3924290	48532685	M18PF σετ 5 τεμ κεφαλές καθαριστή αποχέτευσης	✓	✓		1	59,90	
	3924280	48532790	M18FS σετ 5 τεμ κεφαλές καθαριστή αποχέτευσης	✓	✓		1	67,50	
	3927112	48532840	Κιτ κεφαλών 9 τμχ για 16, 20 mm ατσάλινες			✓	1	500,00	
⑩	3927113	48532835	Μικρό εργαλείο διάνοιξης για 16, 20 mm ατσάλινες			✓	1	50,50	
	3927114	48532836	Μεσαίου μεγέθους εργαλείο διάνοιξης για 16, 20 mm ατσάλινες			✓	1	117,50	
	3927115	48532832	75 mm κόφτης ριζών για 16, 20 mm ατσάλινες			✓	1	63,90	
⑪	3927116	48532833	100 mm κόφτης ριζών για 16, 20 mm ατσάλινες			✓	1	61,90	
	3927117	48532834	150 mm κόφτης ριζών για 16, 20 mm ατσάλινες			✓	1	63,50	
⑫	3924288	48532683	25 mm κεφαλή μπότφαρο M18 PF	✓	✓		1	20,50	
	3924278	48532788	38 mm κεφαλή μπότφαρο M18FS	✓	✓		1	42,00	
⑬	3927118	48532830	Ευθεία τρυπανοειδή κεφαλή για 16, 20 mm ατσάλινες			✓	1	45,90	
⑭	3927119	4932471993	SWITCH PACK™ αυτόματη τροφοδοσία για τη σειρά M18 FFSDC		✓		1	475,00	
⑮	3927120	4932471994	Λαστικένιος οδηγός για SWITCH PACK™ αυτόματη τροφοδοσία		✓		1	75,90	
⑯	3927121	4932478225	Πλάκα βάσης για SWITCH PACK™ αυτόματη τροφοδοσία		✓		1	42,00	
⑰	3924271	4932464277	Τύμπανο καθαριστή αποχέτευσης μόνο		✓		1	215,00	
⑱	3927122	4932478110	Λαστικένιος οδηγός για MXFLSDP		✓		1	102,00	
	3927123	4932471717	Πείρος κλειδί για όλες τις ατσάλινες	✓	✓	✓	1	17,90	

## Τμηματικά αξεσουάρ αποχέτευσης

A/A	Κωδικός εργοστασίου	Περιγραφή	Fits sewer machine M18 FCSSM	Fits sewer machine M18 FSSM	Συσκ. τεμάχια	Τιμή τμχ (€)	
	3927124	4932478413	16 mm x 2.3 m σπирάλ ανοικτού τύπου με άκρη σύζευξης	✓		119,00	
	3927125	4932478414	16 mm x 2.3 m σπирάλ ανοικτού τύπου εσωτ. πυρήνα σύζευξης	✓		139,00	
	3927126	4932478415	22 mm x 4.5 m σπирάλ ανοικτού τύπου εσωτ. πυρήνα σύζευξης	✓		235,00	
①	3926498	4932471712	Ατσάλινα OW 22 mm x 4,5 m	✓	1	147,00	
	3926499	4932471713	Κιτ ατσάλινες OW 7 x 22 mm x 4,5 m	✓	1	945,00	
	3926496	4932471710	Ατσάλινα OW 32 mm x 4,5 m	✓	1	199,00	
	3926497	4932471711	Ατσάλινα OW 32 mm x 4,5 m	✓	1	175,00	
②	3927127	48533811	Γλομπική κεφαλή για 16 mm ατσάλινες	✓		63,50	
	3927128	48533812	Ευθεία γλομπική κεφαλή για 16 mm ατσάλινες	✓		63,50	
	3927129	48533813	Κωνική τρυπανοειδή κεφαλή για 16 mm ατσάλινες	✓		42,00	
	3927130	48533828	Μικρή κωνική τρυπανοειδή κεφαλή για 22 mm ατσάλινες	✓		55,00	
③	3926472	48533831	Κεφαλή τύπου κωνί ανάκτησης 22 mm για ατσάλινες τμηματικών μπχ/των	✓	1	52,50	
	3926471	48534831	Ευθεία κεφαλή 32 mm		1	53,50	
	3927131	48533814	Ιδιαίτερα μικρό εργαλείο διάνοιξης για 16 mm ατσάλινες	✓		95,50	
	3927132	48533815	Μικρό εργαλείο διάνοιξης για 16 mm ατσάλινες	✓		42,00	
	3927133	48533827	Μικρό εργαλείο διάνοιξης για 22 mm ατσάλινες	✓		55,00	
④	3926480	48533835	Εργαλείο μικρής διάνοιξης 32 mm	✓	1	50,50	
	3926481	48533836	Εργαλείο μεσαίας διάνοιξης 22 mm	✓	1	61,90	
	3926508	48534835	Εργαλείο μικρής διάνοιξης 32 mm	✓	1	50,50	
	3926493	48534836	Εργαλείο μεσαίας διάνοιξης 32 mm	✓	1	65,50	
⑤	3927134	48533816	Ελατριοειδής καθαριστής για 16 mm ατσάλινες	✓		113,00	
	3927135	48533826	Ελατριοειδής καθαριστής για 22 mm ατσάλινες	✓		-	
	3927136	48533825	50 mm κόφτης ριζών για 22 mm ατσάλινες	✓		75,00	
	3926474	48533832	75 mm κόφτης ριζών 22 mm	✓	1	62,00	
	3926476	48533833	100 mm κόφτης ριζών 22 mm	✓	1	64,00	
⑥	3926478	48533834	150 mm κόφτης ριζών 22 mm	✓	1	66,00	
	3926475	48534832	75 mm κόφτης ριζών 32 mm	✓	1	66,00	
	3926477	48534833	100 mm κόφτης ριζών 32 mm	✓	1	67,50	
	3926479	48534834	150 mm κόφτης ριζών 32 mm	✓	1	69,50	
⑦	3927137	48533829	Μικρή τρυπανοειδή κεφαλή για 22 mm ατσάλινες	✓		55,50	
	3926470	48533830	Ευθεία κεφαλή 22 mm	✓	1	47,90	
⑧	3926473	48534830	Κεφαλή τύπου κωνί ανάκτησης 32 mm για ατσάλινες τμηματικών μπχ/των	✓	1	52,50	
	3926482	48533837	75 mm κεφαλή αλυσίδας για 22 mm	✓	1	131,00	
	3926483	48533838	100 mm κεφαλή αλυσίδας για 22 mm	✓	1	133,50	
	3926494	48534837	75 mm κεφαλή αλυσίδας για 32 mm	✓	1	143,00	
	3926495	48534838	100 mm κεφαλή αλυσίδας για 32 mm	✓	1	146,00	
⑨	3926484	48533840	Κιτ αποσπώμενων κεφαλών για ατσάλινες τμηματικών μπχ/των 22 mm	✓	1	515,00	
	3926485	48534839	Κιτ αποσπώμενων κεφαλών για ατσάλινες				

## Αξεσουάρ για κάμερες ελέγχου

A/A	Κωδικός εργοστασίου	Περιγραφή	Μήκος cm	Ταιριάζει στην κάμερα	Ø mm	Συσκ. τεμάχια	Τιμή τμχ (€)	
①	3900022	48530110	Προέκταση 90 cm / για κάμερα C12 IC έως 3 καλώδια ανα κάμερα	90	C 12 IC	17	1	75,00
①	3900024	48530141	Προέκταση 90 cm / για κάμερα C12 AVD & AVA έως 5 καλώδια ανα κάμερα	90	C 12 AVD, C 12 AVA	17	1	83,50
①	3980580	4931419517	Ανταλλακτικό καλώδιο αναλογικής κάμερας	90	C 12 AVD, C 12 AVA	9,5	1	-
①	3924266	48530150	1m Καλώδιο Αντικατάστασης Κάμερας για τις κάμερες M-spector	100	M12 IC AV3	12	1	185,00
	3924267	48530151	3m Καλώδιο Αντικατάστασης Κάμερας για τις κάμερες M-spector	300	M12 IC AV3	12	1	235,00
②	3905932	48530155	Καλώδιο άρθρωσης 1 m	100	M12 IC AV3	12	1	750,00
③	3927142	4931473616	Σετ ολίσθησης για M18™SIC36	-	M18 SIC36	-	1	-
④	3927143	4931473638	Σετ ολίσθησης για M18™SIC60	-	M18 SIC60	-	1	-
⑤	3927144	4931473526	Κιτ γείωσης για M18™SISH	-	M18 SISH	-	1	-

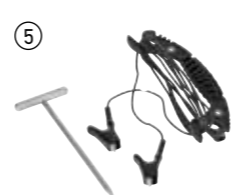
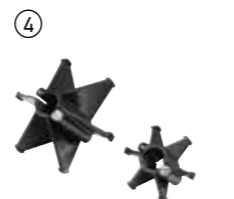
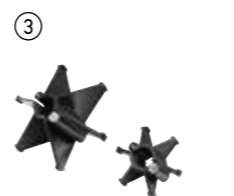

## Αξεσουάρ για πιστόλια σιλικόνης

A/A	Κωδικός	Περιγραφή	Ταιριάζει σε πιστόλια σιλοκόνης	Συσκ. τεμάχια	Τιμή τμχ (€)	
①	3950042	48081076	Αξεσουάρ για στάνταρτ φυσίγγιο 310 ml. Δέχεται όλα τα στάνταρτ φυσίγγια 250 ml και 310 ml. Περιλαμβάνει σετ ράβδο εμβόλου 4932352937 και σετ έμβολο με βίδα τροφοδοσίας 44700330.	C18 PCG	1	47,00
②	3950155	48080900	Αξεσουάρ για στάνταρτ φυσίγγιο 310 ml. Δέχεται όλα τα στάνταρτ φυσίγγια 250 ml και 310 ml. Περιλαμβάνει σετ ράβδο εμβόλου 4932430099 και σετ έμβολο με βίδα τροφοδοσίας 44700330.	C12 PCG	1	25,50
③	3950019	48081085	Σωλήνας αλουμινίου για σαλάμι 310 ml. Δέχεται στάνταρτ υλικά "τύπου σαλάμι" έως 310 ml και φυσίγγια 380 ml. Απαιτεί ράβδο εμβόλου 49520660.	PCG 14 / 300, PCG 14 / 600	1	90,00
④	3981336	4932352844	Σωλήνας αλουμινίου για σαλάμι 400 ml. Δέχεται στάνταρτ υλικά "τύπου σαλάμι" έως 400 ml (περιλαμβάνει τα 2 εξωτερικά καπάκια). Απαιτεί ράβδο εμβόλου 48091090 και έμβολο 44700375.	C18 PCG, C12 PCG	1	19,00
⑤	3981347	4932352845	Σωλήνας αλουμινίου για σαλάμι 600 ml. Δέχεται στάνταρτ υλικά "τύπου σαλάμι" έως 600 ml (περιλαμβάνει τα 2 εξωτερικά καπάκια). Απαιτεί ράβδο εμβόλου 48091091 και έμβολο 44700375.	C18 PCG, C12 PCG	1	23,00
⑥	3981346	4932352842	Διάφανος σωλήνας για σαλάμι 400 ml. Δέχεται στάνταρτ υλικά "τύπου σαλάμι" έως 400 ml (περιλαμβάνει τα 2 εξωτερικά καπάκια). Απαιτεί ράβδο εμβόλου 48091090 και έμβολο 44700375.	C18 PCG, C12 PCG	1	67,00
⑦	3950156	4932352843	Διάφανος σωλήνας για σαλάμι 600 ml. Δέχεται στάνταρτ υλικά "τύπου σαλάμι" έως 600 ml (περιλαμβάνει τα 2 εξωτερικά καπάκια). Απαιτεί ράβδο εμβόλου 48091091 και έμβολο 44700375.	C18 PCG, C12 PCG	1	82,00
⑧	3950157	4932352937	Σετ ράβδος εμβόλου για φυσίγγιο 310 ml. Για χρήση με: Αξεσουάρ στάνταρτ φυσίγγιου 310 ml 48081076.	C18 PCG	1	22,50
⑨	3950158	4932430099	Σετ ράβδος εμβόλου για φυσίγγιο 310 ml. Για χρήση με: Αξεσουάρ στάνταρτ φυσίγγιου 310 ml 48080900.	C12 PCG	1	24,00
⑩	3950159	48091090	Σετ ράβδος εμβόλου για σωλήνα σαλάμι 400 ml. Για χρήση με: Σωλήνα αλουμινίου 400 ml 4932352844 και διάφανο σωλήνα 400 ml 4932352842.	C18 PCG	1	22,50
⑪	3950160	4932430100	Σετ ράβδος εμβόλου για σωλήνα σαλάμι 400 ml. Για χρήση με: Σωλήνα αλουμινίου 400 ml 4932352844 και διάφανο σωλήνα 400 ml 4932352842.	C12 PCG	1	24,00
⑫	3920365	48091091	Σετ ράβδος εμβόλου για σωλήνα σαλάμι 600 ml. Για χρήση με: Σωλήνα αλουμινίου 600 ml 4932352845 και διάφανο σωλήνα 600 ml 4932352843.	C18 PCG	1	27,50
⑬	3950161	4932430101	Σετ ράβδος εμβόλου για σωλήνα σαλάμι 600 ml. Για χρήση με: Σωλήνα αλουμινίου 600 ml 4932352845 και διάφανο σωλήνα 600 ml 4932352843.	C12 PCG	1	27,50
⑭	3981310	44700330	Έμβολο για αξεσουάρ φυσίγγιου 310 ml (περιλαμβάνει βίδα τροφοδοσίας). Για χρήση με: 48081076	C18 PCG, C12 PCG	1	3,20
⑮	3981300	44700375	Έμβολο για σωλήνες σαλάμι (περιλαμβάνει βίδα τροφοδοσίας). Για χρήση με: 4932352844 Σωλήνας αλουμινίου για σαλάμι 400 ml 4932352845 Σωλήνας αλουμινίου για σαλάμι 600 ml 4932352842 Διάφανος σωλήνας για σαλάμι 400 ml 4932352843 Διάφανος σωλήνας για σαλάμι 600 ml	C18 PCG, C12 PCG	1	4,50
⑯	3950162	45760525	Προτεινόμενο στόμιο (1 τεμάχιο).	PCG 14 / 300, PCG 14 / 600, C18 PCG, C12 PCG	1	-

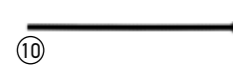

## Σύστημα αξεσουάρ – Ηλεκτρικά T & M



A/A	Κωδικός εργασασίου	Περιγραφή	Συσκ. τεμάχια	Τιμή τμχ (€)
① 3904998	49771004	Ηλεκτρικοί ανιχνευτές (μεγ. 1000 Volts / 10 Amps) 125 mm μήκους.	1	45,00
② 3904999	49771005	Ηλεκτρικές δαγκάνες (μεγ. 1000 Volts / 10 Amps)	1	59,00

## Αξεσουάρ για θερμαινόμενα μπουφάν

- M18™ USB Φορτιστής - M18™ USB PS HJ
- Φορτίζει τα μπουφάν με μπαταρίες M18™
- USB θύρα φόρτισης για MP3 player, κινητά τηλέφωνα, ψηφιακές κάμερες, GPS
- Φορτιστής αυτοκινήτου 12 V
- Τροφοδοτεί το μπουφάν σε υποδοχή αναπτήρα 12V

A/A	Κωδικός εργασασίου	Περιγραφή	Συσκ. τεμάχια	Τιμή τμχ (€)
① 3925098	4932471597	M18™ 2.1A USB controller (M18 USB PS HJ2)	1	-
② 3984535	4932430085	Φορτιστής αυτοκινήτου 12 V - 12V CP HJ	1	25,00



## Εξαρτήματα συστήματος εξαγωγής σκόνης M12 / M18

A/A	Κωδικός εργασασίου	Περιγραφή	Ταιριάζει σε	Συσκ. τεμάχια	Τιμή τμχ (€)
① 3950095	49902301	M12 /18DE ακροφύσιο	M18 CDEX / M18/28 CPDEX, M12 DE	2	22,50
② 3905957	49902306	Φίλτρο	M18 CDEX / M18/28 CPDEX, M12 DE	3	27,50
③ 3905959	49902340	M12 δοχείο σκόνης σετ 3 τμχ (δοχείο φίλτρου, φίλτρο, καπάκι δοχείου)	M12 DE	3	25,50
④ 3950097	49902342	M18 & M28 σετ φίλτρων: κυτίο φίλτρου, φίλτρο, καπάκι κυτίου	M18 CDEX / M18/28 CPDEX	4	25,50
⑤ 3950090	4932430479	M12 DEAC Εξαγωγέας σκόνης Επιτρέπει σύνδεση του M12 DE σε ανεξάρτητο εξαγωγέα σκόνης / ηλεκτρική σκούπα Έξοδος ακροφύσιου: Ø 37 mm εξωτερικό / Ø 32 mm εσωτερικό		1	10,50
⑥ 3926307	4932471990	Εξαγωγέας σκόνης - PHDE152. Για διάτρηση και ξηρή διάτρηση με ποτηροκορώνες απο 25 - 152 mm. Εσωτερικό βουρτσάκι για βελτιωμένη αναρρόφηση και εξαγωγή		1	109,00



## Αξεσουάρ για ηλεκτρικές σκούπες

A/A	Κωδικός εργοστασίου	Περιγραφή	Μοντέλο	Συσκ. τεμάχια	Τιμή τμχ (€)
①	3905936 4932352311	Σωλήνας προέκτασης. Αντιστατική, 4m μήκος, Ø 36 mm με αντάπτορα.	AS 300 ELCP, AS 500 ELCP, AS 300 EMAC	1	155,00
②	3900021 4932352312	Σωλήνας προέκτασης. 3,5 m μήκος, Ø 32 mm με αντάπτορα.	AS 250 ECP	1	-
③	3926509 4932430833	Αντάπτορας για απευθείας σύνδεση του σωλήνα αναρρόφησης 330552	AS 1, AS 2 C	1	5,00
④	3928775 4932369282	Universal αντάπτορας Ø 35 / 33 / 27 mm	WDC 1400 A, AS 1, AS 2 C, AS 3 W, ASE 1400, ASM 1400	1	25,00
⑤	3905937 4932346620	Ø 35 mm σωλήνας αναρρόφησης 50 cm πλαστικός	ASE 1400, AS 1, AS 2 C, ASM 1400	1	13,90
⑥	3905940 4932373626	Σωλήνας προέκτασης Ø 35 mm, 5 m	ASE 1400, ASM 1400	1	95,00
⑦	3905942 4932316070	Ø 50 mm ακροφύσιο μακρόστενο, πλατύ	ASE 1400, AS 1, AS 2 C, ASM 1400	1	-
⑧	3905944 4932316074	Ø 50 mm σε Ø 35 mm μειωτήρας	ASE 1400, AS 1, AS 2 C, ASM 1400	1	-
⑨	3980901 4932352306	4 x πάνινοι φίλτροσάκοι, 1 x πάνινο φίλτρο υγρών με λαστιχάκι	AS 250 ECP	5	26,00
⑩	3920598 4932352307	5 x fleese φίλτροσάκοι, 30 l	AS 300 ELCP	5	40,00
⑪	3900823 4932352308	5 x fleese φίλτροσάκοι, 50 l	AS 300 ELCP	5	56,00
⑫	3981245 4932352309	Φιλτροσάκοι: 5 x πλαστικές σακούλες, 30 l	AS 250 ECP, AS 300 ELCP, AS 300 EMAC	5	35,00
⑬	3900812 4932352310	Φιλτροσάκοι: 5 x πλαστικές σακούλες, 50 l	AS 500 ELCP	5	36,00
⑭	3905948 4932373852	Φιλτροσάκοι, fleese, συσκ. 5-τεμ, 25 l, βαριάς χρήσης	RSE 1400	5	46,00
⑮	3981247 4932373621	Φιλτροσάκοι, fleese, συσκ. 5-τεμ, 50 l, βαριάς χρήσης	ASE 1400, ASM 1400	5	65,00
⑯	3903801 4932459689	Σακούλες σκόνης σετ 5 τεμαχίων AS 30/42.	AS 30 LAC, AS 30 MAC, AS 42 MAC	5	50,00
⑰	3970021 4932459690	Σακούλες σκόνης 30 l σετ 5 τεμαχίων	AS 42 MAC, AS 30 MAC, AS 30 LAC	5	39,00
⑱	3980904 4932352303	Φίλτρο τύπου κασέτα	AS 250 ECP	1	36,00
⑲	3905951 4932352304	Φίλτρο τύπου κασέτα	AS 250 ECP, AS 300 ELCP	1	48,00
⑳	3905952 4932352305	Φίλτρο τύπου κασέτα	AS 500 ELCP	1	77,00
㉑	3905956 4932373623	Επίπεδα διπλωμένα φίλτρα τύπου κασέτα πολυεστέρα, 2 τεμ.	ASE 1400, ASM 1400	1	120,00
㉒	3970020 4932459687	PTFE φίλτρο σκούπας	AS 30 LAC, AS 42 MAC, AS 30 MAC	1	88,00
㉓	3924298 4932459688	Φίλτρο ψύξης μοτέρ.	AS 42 MAC, AS 30 MAC, AS 30 LAC	1	46,00
㉔	3924299 4932459691	Μεταλλική λαβή ώθησης	AS 42 MAC, AS 30 MAC, AS 30 LAC	1	112,00



## Εργαλεία Χειρός

## Μαγνητικά μέτρα STUD™ GEN II



Ισχυρός μαγνήτης



4M άνοιγμα

- Τεχνολογία λάμας EXO 360™ παρέχει μεγάλη αντοχή στην χρήση και την φθορά.
- Ισχυρός μαγνήτης στην αρχή της λάμας επιτρέπει την εύκολη στήριξη σε μεταλλικές επιφάνειες και σιδηροσωλήνες.
- Έως και 4 m άνοιγμα χωρίς να σπάει η λάμα - μεγάλο άνοιγμα για μεγαλύτερη αποτελεσματικότητα και μεγαλύτερη εμβέλεια.
- Αντι-ολισθητική επίστρωση - ενισχύει τα πρώτα 15 cm της λάμας.
- Εκτύπωση δύο όψεων στην λάμα - αυξάνει την αναγνωσιμότητα.
- Αντι-κραδασμικό στόπ δακτύλου - προστατεύει τα δάκτυλα από την ανάκλιση της λάμας.
- ABS κέλυφος με λαστιχένια επικάλυψη ανθεκτική στις κρούσεις για μεγαλύτερη άνεση και αντοχή στον χώρο εργασίας.
- Κλίπ ζώνης - μειώνει φθορά/σχισίματα στις τσέπες.
- Τρύπα για λουράκι - Γρήγορη και εύκολη σύνδεση με λουράκι.
- Κλάση ακριβείας II.

Περιγραφή	Μήκος m	Πλάτος λάμας mm	Συσκευασία τεμάχια	A/A	Κωδικός	Τιμή τμχ (€)
STUD Gen2 / 5 m	5	33	1	<b>3926510</b>	4932471626	25,50
STUD Gen2 / 8 m	8	33	1	<b>3926511</b>	4932471627	29,90



## Premium μέτρα με πλατιά λάμα

- Έως και 4 m άνοιγμα χωρίς να σπάει η λάμα - μεγάλο άνοιγμα για μεγαλύτερη αποτελεσματικότητα και μεγαλύτερη εμβέλεια.
- Αντι-ολισθητική επίστρωση - ενισχύει τα πρώτα 15 cm της λάμας.
- Εκτύπωση δύο όψεων στην λάμα - αυξάνει την αναγνωσιμότητα.
- 5 σημεία αντοχής στις κρούσεις - ενισχυμένο πλαίσιο για μεγαλύτερη αντοχή.
- Αντι-κραδασμικό στόπ δακτύλου - προστατεύει τα δάκτυλα από την ανάκλιση της λάμας.
- Κλίπ ζώνης - μειώνει φθορά/σχισίματα στις τσέπες.
- Νάυλον προστασία λάμας - μειώνει την φθορά του μέτρου.
- Τρύπα για λουράκι - Γρήγορη και εύκολη σύνδεση με λουράκι.



4M άνοιγμα χωρίς να σπάει η λάμα



Περιγραφή	Μήκος m	Πλάτος λάμας mm	Συσκευασία τεμάχια	A/A	Κωδικός	Τιμή τμχ (€)
METPO 5 m	5	33	1	<b>3926594</b>	4932471815	23,50
METPO 8 m	8	33	1	<b>3926595</b>	4932471816	27,50

## Μαγνητικά μέτρα GEN III

**NEO**



- Ισχυρός μαγνήτης στην αρχή της λάμας επιτρέπει την εύκολη στήριξη σε μεταλλικές επιφάνειες και σιδηροσωλήνες.
- Συμπαγής και εργονομικός σχεδιασμός.
- Βελτιωμένο άνοιγμα χωρίς να σπάει η λάμα 3,4 m.
- Νάυλον μη-ανακλαστικός δεσμός προστασίας λάμας, έως και 10x μεγαλύτερη αντίσταση σε ζημιά στον χώρο εργασίας.
- Λάμα 27 mm με εκτύπωση διπλής όψης στην λάμα για ευκολότερη αναγνωσιμότητα.
- Αντι-κραδασμικό στόπ δακτύλου: σταθερό όταν στέκεται μόνο του.
- Ενισχυμένο πλαίσιο 5 σημείων μεγαλύτερη αντοχή στον χώρο εργασίας.
- Κλάση ακριβείας II
- Κλίμακα αρχιτέκτονα παρέχει εύκολο υπολογισμό των υπό κλίμακα σχεδίων



Περιγραφή	Μήκος m	Πλάτος λάμας mm	Συσκευασία τεμάχια	A/A	Κωδικός	Τιμή τμχ (€)
METPO 5 m	5	27	1	<b>3926588</b>	4932464599	20,50
METPO 8 m	8	27	1	<b>3926589</b>	4932464600	23,50
METPO 10 m	10	27	1	<b>3926590</b>	4932464601	28,90



## Μέτρα με αυτόματο κλείδωμα

- Μόνιμο αυτόματο κλείδωμα: Το μέτρο κλειδώνει αυτόματα στη θέση του καθώς τραβιέται η λάμα.
- Νάυλον επικάλυψη λάμας για προστασία απο σκόνη, βρωμιά και νερό.
- Ενισχυμένο κέλυφος 5 σημείων για ασυναγώνιστη διάρκεια ζωής του μέτρου.
- ABS κέλυφος με λαστιχένια επικάλυψη ανθεκτική στις κρούσεις για μεγαλύτερη άνεση και αντοχή στον χώρο εργασίας.
- Συμπαγής σχεδιασμός και άνετο μέγεθος.
- Βαρέως τύπου κλιπ ζώνης.
- Κλάση ακριβείας II.



Περιγραφή	Μήκος m	Πλάτος λάμας mm	Συσκευασία τεμάχια	A/A	Κωδικός	Τιμή τμχ (€)
METPO 5 m	5	25	1	3924403	4932464663	12,90
METPO 8 m	8	25	1	3924404	4932464664	15,90

## Συμπαγή μέτρα εργολάβου PRO COMPACT

- Βελτιωμένη εργονομία και άνετο μέγεθος.
- Βαρέως τύπου.
- Ενίσχυση κελύφους 5 σημείων.
- Επικάλυψη ναύλον προστασίας λάμας 2G.
- Βελτιωμένη αντοχή και ελαστικότητα.
- Αντέχει πτώση απο 3 m.
- Μη μαγνητικό.
- Εντονότερη σήμανση για καλύτερη αναγνωσιμότητα.
- Μικρότερο συμπαγές μέγεθος γάντζου.
- Οπίσθια στήριξη για κάθετες μετρήσεις.
- Βελτιωμένο κλιπ ζώνης: Εύκολη τοποθέτηση σε τσέπη.



Περιγραφή	Μήκος m	Πλάτος λάμας mm	Συσκευασία τεμάχια	A/A	Κωδικός	Τιμή τμχ (€)
METPO Pro C3/16	3	16	1	3904977	4932459591	12,90
METPO Pro C5/19	5	19	1	3904978	4932459592	14,50
METPO Pro C5/25	5	25	1	3904979	4932459593	15,50
METPO Pro C8/25	8	25	1	3904980	4932459594	17,90

## Μέτρα με φωτισμό LED

- 19 LUX LED: βοηθά να βλέπετε το σημείο μέτρησης.
- Νάυλον επικάλυψη λάμας για προστασία απο σκόνη, βρωμιά και νερό.
- Ενισχυμένο κέλυφος 5 σημείων για ασυναγώνιστη διάρκεια ζωής του μέτρου.
- ABS κέλυφος με λαστιχένια επικάλυψη ανθεκτική στις κρούσεις για μεγαλύτερη άνεση και αντοχή στον χώρο εργασίας.
- Συμπαγής σχεδιασμός και άνετο μέγεθος.
- Μαγνήτης στο πίσω μέρος του μέτρου για στήριξη σε μεταλλικές εργαλειοθήκες και άλλες μεταλλικές επιφάνειες.
- 2x CR2016 μπαταρίες (περιλαμβάνονται).
- Κλάση ακριβείας II.



Περιγραφή	Μήκος m	Πλάτος λάμας mm	Συσκευασία τεμάχια	A/A	Κωδικός	Τιμή τμχ (€)
METPO ME LED 3m/10ft	3	12	1	3924424	48226602	9,90

## Μέτρο Slimline

- Πολύ συμπαγές και βελτιωμένος εργονομικός σχεδιασμός
- Νάυλον επικάλυψη λάμας για προστασία ενάντια στην σκόνη, την βρωμιά και το νερό.
- Κέλυφος απο ABS με λαστιχένια επικάλυψη για επιπλέον άνεση και αντοχή στον χώρο εργασίας.
- Ενισχυμένο πλαίσιο 4-σημείων.
- Πλατιά βάση για οριζόντια σταθερότητα και στήριξη στο πίσω μέρος για εύκολες κάθετες μετρήσεις.
- Κλιπ ζώνης
- Ακρίβεια μέτρησης Class II.



Περιγραφή	Μήκος m	Μήκος λάμας mm	Συσκευασία τεμάχια	A/A	Κωδικός	Τιμή τμχ (€)
S3 / 16	3	16	1	3924005	48227703	6,90
S3 / 16	5	19	1	3924006	48227705	9,50
S5 / 25	5	25	1	3924007	48227706	9,90
S8 / 25	8	25	1	3924008	48227708	11,90

## Μέτρο εργολάβου 2 m

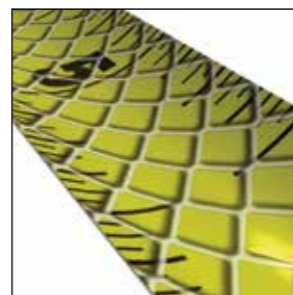

Νάυλον επένδυση

- Ενισχυμένο πλαίσιο 5-σημείων για αντοχή στον χώρο εργασίας.
- Λάμα Βαρέως Τύπου με διάμετρο λάμας 13 mm.
- Νάυλον επικάλυψη και απο τις δύο πλευρές της λάμας για προστασία ενάντια στην σκόνη, την βρωμιά και το νερό.
- Συμπαγής σχεδιασμός και λαστιχένιο περίβλημα για επιπλέον άνεση και αντοχή.

Περιγραφή	Μήκος m	Συσκευασία τεμάχια	A/A	Κωδικός	Τιμή τμχ (€)
Μέτρο 2 m	2	1	3930210	48225502	6,00

## Συνθετικό πυσσόμενο μέτρο

- Ασφαλίζει στις 90°/ 180°.
- Γωνία αναφοράς.
- Αντοχή στο νερό.
- Σήμανση μέγιστης αντοχής.

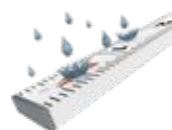

Μήκος m	Πλάτος mm	Κατηγορία ακρίβειας	Αρθρωτά μέρη	Ελατήρια από	Συσκευασία τεμάχια	A/A	Κωδικός	Τιμή τμχ (€)
2	15 x 3,20	2	10	Πλαστικό & Ανοξειδωτο Ατσάλι	1	3900864	4932459301	15,90

## Ξύλινο πυσσόμενο μέτρο

- Ασφαλίζει στις 90°/ 180°.
- Γωνία αναφοράς.
- Δεν σκουριάζει.



Μήκος m	Πλάτος mm	Κατηγορία ακρίβειας	Αρθρωτά μέρη	Ελατήρια από	Συσκευασία τεμάχια	A/A	Κωδικός	Τιμή τμχ (€)
2	16 x 3,20	3	10	Brass	1	3900862	4932459302	5,50

## Λεπτό ξύλινο πυσσόμενο μέτρο

- Ασφαλίζει στις 180°.
- Ευέλικτος λεπτός σχεδιασμός.



Μήκος m	Πλάτος mm	Κατηγορία ακρίβειας	Αρθρωτά μέρη	Ελατήρια από	Συσκευασία τεμάχια	A/A	Κωδικός	Τιμή τμχ (€)
2	16 x 2,70	3	10	Brass	1	3900863	4932459303	4,90

## Μετροταινίες ανοιχτού τύπου

- Μεταλλική λάμα σχεδιασμένη με επένδυση νάυλον clad (πολύ χοντρή επικάλυψη νάυλον) για αυξημένη ανθεκτικότητα.
- Μέγιστη επίδοση τεντώματος της λάμας: 50% λιγότερο τέντωμα.
- Εξαιρετικά ανθεκτικός σχεδιασμός: Ενισχυμένη μεταλλική λαβή και μέγιστη αντοχή στις πτώσεις.
- 3:1 γρανάζια με συμπλέκτη για 10x μεγαλύτερη αντοχή γραναζιών και ομαλή επανατύλιξη.
- Καθαριστήρας λάμας απομακρύνει σκόνη και βρωμιά και διατηρεί καθαρή την λάμα.
- Ακρίβεια Class II.
- Εκτύπωση κλίμακας και από τις 2 μεριές. Μετρική ένδειξη στην μπροστινή πλευρά και ένδειξη σε ίντσες / πόδια στην πίσω πλευρά.



Περιγραφή	Μήκος m	Πλάτος mm	Συσκευασία τεμάχια	A/A	Κωδικός	Τιμή τμχ (€)
① Μετροταινία ανοιχτού τύπου 30m	30/100'	13	1	3900883	48225203	53,90
② Μετροταινία ανοιχτού τύπου 100m	100/330'	9.5	1	3900884	48225211	110,00

## Μετροταινία ανοιχτού τύπου Fiberglass

- Λάμα Fibreglass διασφαλίζει μικρό βάρος μετροταινίας.
- 3:1 συμπαγής μηχανισμός γραναζιών για 10x μεγαλύτερη αντοχή και ομαλή επανατύλιξη.
- ΠΡΟΦΥΛΑΚΤΗΡΑΣ ΒΡΩΜΙΑΣ: Καθαριστήρας βρωμιάς διατηρεί την λάμα καθαρή απο σκόνη, χώμα κλπ.
- Διπλή όψη εκτύπωσης. Μετρικό σύστημα στην επάνω πλευρά και imperial (ίντσες και πόδια) στην κάτω πλευρά της λάμας.



Περιγραφή	Μήκος m	Πλάτος mm	Συσκευασία τεμάχια	A/A	Κωδικός	Τιμή τμχ (€)
① Μετροταινία 30m/100ft	30	13	1	3925012	48225330	29,00
② Μετροταινία 60m/200ft	60	13	1	3926512	48225360	48,90

## Μετροταινία κλειστού τύπου

- Μονής όψης μετροταινία 30 m με 9,5 mm πλάτος λάμας.
- Καθαριστήρας λάμας απομακρύνει σκόνη και βρωμιά και διατηρεί καθαρή την λάμα.
- Εξαιρετικά ανθεκτικός σχεδιασμός: Ενισχυμένος μεταλλικός σκελετός, ενισχυμένη λαβή και μεταλλική λάμα με νάυλον επικάλυψη.
- 3:1 γρανάζια με συμπλέκτη για 10x μεγαλύτερη αντοχή γραναζιών και ομαλή επανατύλιξη.
- Ακρίβεια Class II.



Περιγραφή	Μήκος m	Πλάτος mm	Συσκευασία τεμάχια	A/A	Κωδικός	Τιμή τμχ (€)
Μετροταινία κλειστού τύπου 30m	30	9.5	1	3900868	48225103	37,90



# REDSTICK™ ΨΗΦΙΑΚΑ ΑΛΦΑΔΙΑ

NEO



## ΒΑΡΕΩΣ ΤΥΠΟΥ ΣΧΕΔΙΑΣΜΟΣ

- Ενισχυμένο πλαίσιο και αντοχή
- 2x Ευκρινέστερη ένδειξη
- Βαθμονόμηση IP65

## ΚΑΛΥΤΕΡΗ ΕΜΠΕΙΡΙΑ ΧΡΗΣΤΗ

- Ενισχυμένο οπτικό και ηχητικό σήμα
- Λειτουργία AUTO MODE
- Οθόνη που ρυθμίζεται αυτόματα βασισμένη στο επίπεδο φωτός του περιβάλλοντος

## ΑΚΡΙΒΕΙΑ ΜΕΤΡΗΣΕΩΝ

- Λειτουργία PIN MODE - Ρυθμίστε γρήγορα και αποθηκεύστε οποιαδήποτε μέτρηση με 360°
- ΔΥΝΑΜΙΚΗ ΑΝΑΓΝΩΣΗ - Παρέχει βελτιωμένα γραφικά κατά την προσέγγιση του στόχου
- Ακρίβεια σε: 0°, 90°/03° και 1°-89°/10



**REDLITHIUM™  
USB ΕΠΑΝΑΦΟΡΤΙΖΟΜΕΝΕΣ  
ΜΠΑΤΑΡΙΕΣ ΛΙΘΙΟΥ ΠΑΡΕΧΟΥΝ  
ΧΡΗΣΗ ΟΛΗ ΤΗΝ ΗΜΕΡΑ**



## Ψηφιακά αλφάδια



Περιγραφή	Μήκος cm	Λαβές	Συσκευασία τεμάχια	A/A	Κωδικός	Τιμή τμχ (€)
Ψηφιακό αλφάδι 60 cm	60	0	1	3926513	4933471978	315,00
Ψηφιακό αλφάδι 120 cm	120	2	1	3926514	4933471979	370,00



## Τηλεσκοπικό αλφάδι



- Καλύπτει οποιοδήποτε μήκος από 200 - 366 cm με laser χαραγμένες μετρήσεις.
- Τεχνολογία φαλιδίου SHARPSITE™ βελτιώνει την αναγνωσιμότητα του φαλιδίου.
- Τα ενισχυμένα εσωτερικά εξαρτήματα προστατεύουν το αλφάδι από ζημιές ή φθορά.
- Η ακριβής χάραξη επιφάνειας μέτρησης παρέχει ακρίβεια σε όλες τις θέσεις εργασίας.
- Ακρίβεια έως 0,0290 (0,0005 mm / m) σε κανονική και ανάστροφη θέση.
- Το σύστημα φαλιδίων υψηλής αντίθεσης είναι εύκολο στο καθάρισμα και βελτιστοποιεί την ορατότητα.
- Πλήρες πλαίσιο λαβής για βελτιωμένη εργονομία στη μεταφορά και χρήση στις εφαρμογές.
- Σταθεροποίηση εργαλείου - αποσπώμενες βάσεις στήριξης.

Περιγραφή	Μήκος cm	Λαβές	Συσκευασία τεμάχια	A/A	Κωδικός	Τιμή τμχ (€)
Τηλεσκοπικό Αλφάδι χωρίς αριθμούς	200 - 366	2	1	3926515	4932471355	299,00



## REDSTICK™

# ΑΝΤΟΧΗ. ΕΓΓΥΗΜΕΝΗ ΑΚΡΙΒΕΙΑ.



- 1 Τερματικά καπάκια απορρόφησης κραδασμών προστατεύουν το πλαίσιο
- 2 Ανθεκτικά, Ολο-μέταλλα Τρύπα κρεμάσματος για αποθήκευση
- 3 Πλατιές, ανθεκτικές λαβές για άνεση και φορητότητα
- 4 Το σύστημα φιαλιδίων υψηλής αντίθεσης είναι εύκολο στο καθάρισμα και βελτιστοποιεί την ολίσθηση
- 5 Λαστιχένιες, αντιολισθητικές λαβές στέκονται εύκολα στον τοίχο και εμποδίζουν την ολίσθηση
- 6 Η ακριβής χάραξη επιφάνειας μέτρησης παρέχει ακρίβεια σε όλες τις θέσεις εργασίας



**ΤΕΧΝΟΛΟΓΙΑ ΦΙΑΛΙΔΙΟΥ  
SHARPSITE™  
ΜΕΓΙΣΤΗ ΑΝΑΓΝΩΣΙΜΟΤΗΤΑ**



**ΟΛΟΜΕΤΑΛΛΗ ΕΝΙΣΧΥΣΗ  
BACKBONE™**



**ΕΝΙΣΧΥΜΕΝΟΙ ΜΑΓΝΗΤΕΣ  
ΕΞΟΥΥΞΗΣ ΓΙΑ ΜΕΓΙΣΤΗ ΙΣΧΥ  
ΣΥΓΚΡΑΤΗΣΗΣ  
(για τα μαγνητικά αλφάδια μόνο)**

## REDSTICK™ BACKBONE™ Αλφάδια βαρέως τύπου

- Ολομέταλλο με ενίσχυση BACKBONE™. Πολύ ισχυρό και ανθεκτικό πλαίσιο. Ενισχυμένο πλαίσιο φιαλιδίου.
- Τεχνολογία φιαλιδίων SHARPSITE™. Καλύτερη αναγνωσιμότητα και προστασία από κρούσεις.
- Πλατιές, ανθεκτικές λαβές για άνεση και φορητότητα.
- Επιφάνεια μέτρησης με φρεζάρισμα ακριβείας εγγυάται ακρίβεια σε όλες τις θέσεις εργασίας.
- Υψηλή οπτική αντίθεση στο σύστημα φιαλιδίου για εύκολη και βελτιστοποιημένη αναγνωσιμότητα.
- Αποσπώμενα τερματικά καπάκια από σκληρό υλικό προστατεύουν το πλαίσιο και παρέχουν πρόσβαση σε περιορισμένους χώρους.
- Λαστιχένιες, αντιολισθητικές λαβές κολλούν στον τοίχο και αποτρέπουν τυχόν γλίστρημα και χρήσιμες με ή χωρίς τα τερματικά καπάκια.
- Ανθεκτική, ολομέταλλη τρύπα κρεμάσματος για αποθήκευση.
- Εγγυημένος βαθμός ακριβείας. Ακρίβεια σε 0.029° (0.0005"/in, 0.5 mm/m) σε κανονική και αντίστροφη θέση.
- Ενισχυμένοι μαγνήτες εξόρυξης για μέγιστη ισχύ συγκράτησης (μόνο στα μαγνητικά αλφάδια).

Τρύπα κρεμάσματος



Πλατιές ανθεκτικές λαβές

Αποσπώμενα τερματικά καπάκια

**ΠΑΝΙΣΧΥΡΟ ΚΑΙ ΠΟΛΥ  
ΑΝΘΕΚΤΙΚΟ ΠΛΑΙΣΙΟ**



**ΟΛΟΜΕΤΑΛΛΗ ΕΝΙΣΧΥΣΗ**

**ΤΕΧΝΟΛΟΓΙΑ ΦΙΑΛΙΔΙΟΥ  
SHARPSITE™  
ΜΕΓΙΣΤΗ  
ΑΝΑΓΝΩΣΙΜΟΤΗΤΑ**



**ΙΣΧΥΡΟΙ ΜΑΓΝΗΤΕΣ**



**30**  
YEARS ACCURACY GUARANTEE  
30 ANNEE GARANTIE  
30 ANS DE PRECISION GARANTIE  
www.milwaukeeusa.com

Περιγραφή	Μήκος cm	Λαβές	Συσκευασία τεμάχια	A/A	Κωδικός	Τιμή τμχ (€)
<b>ΜΑΓΝΗΤΙΚΟ</b>						
40 cm	40	0	1	3900874	4932459061	71,90
60 cm	60	0	1	3900875	4932459063	83,50
80 cm	80	1	1	3900876	4932459065	95,00
100 cm	100	0	1	3900877	4932459067	109,00
120 cm	120	2	1	3900878	4932459069	120,00
180 cm	180	2	1	3900879	4932459071	155,00
200 cm	200	2	1	3900880	4932459073	160,00
240 cm	240	2	1	3900881	4932459075	182,00

Περιγραφή	Μήκος cm	Λαβές	Συσκευασία τεμάχια	A/A	Κωδικός	Τιμή τμχ (€)
<b>ΑΠΛΟ</b>						
40 cm	40	0	1	3900885	4932459060	65,50
60 cm	60	0	1	3900886	4932459062	71,90
80 cm	80	1	1	3900887	4932459064	85,00
100 cm	100	0	1	3900888	4932459066	95,00
120 cm	120	2	1	3900889	4932459068	107,00
180 cm	180	2	1	3900890	4932459070	132,00
200 cm	200	2	1	3900891	4932459072	140,00
240 cm	240	2	1	3900892	4932459074	160,00
Τερματικό καπάκι για αλφάδια REDSTICK backbone.			2	3924314	4932459680	7,00

## REDSTICK™ Αλφάδια Συμπαγή Μαγνητικά

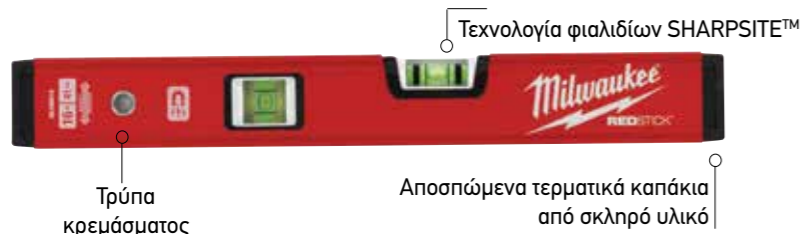

- Τεχνολογία φιαλιδίων SHARPSITE™. Καλύτερη αναγνωσιμότητα και προστασία από πτώσεις.
- Ακρίβεια σε 0.029° (0.0005"/in, 0.5 mm/m).
- Ενισχυμένοι μαγνήτες εξόρυξης για μέγιστη ισχύ συγκράτησης (μόνο στα μαγνητικά αλφάδια).
- Υψηλή οπτική αντίθεση στο σύστημα φιαλιδίου για εύκολη και βελτιστοποιημένη αναγνωσιμότητα.
- Αποσπώμενα τερματικά καπάκια από σκληρό υλικό προστατεύουν το πλαίσιο και παρέχουν πρόσβαση σε περιορισμένους χώρους.
- Πλατιές, ανθεκτικές λαβές για άνεση και φορητότητα.
- Επιφάνεια μέτρησης με φρεζάρισμα ακριβείας εγγυάται ακρίβεια σε όλες τις θέσεις εργασίας.
- Λαστιχένιες, αντιολισθητικές λαβές κολλούν στον τοίχο και αποτρέπουν τυχόν γλίστρημα.
- Ανθεκτική, ολομέταλλη τρύπα κρεμάσματος για αποθήκευση.



Περιγραφή	Μήκος cm	Συσκευασία τεμάχια	A/A	Κωδικός	Τιμή τμχ (€)
Αλφάδι συμπαγές μαγνητικό 40 cm	40	1	3903952	4932459079	54,50
Αλφάδι συμπαγές μαγνητικό 60 cm	60	1	3903953	4932459081	62,90
Αλφάδι συμπαγές μαγνητικό 80 cm	80	1	3903954	4932459083	65,90
Αλφάδι συμπαγές μαγνητικό 100 cm	100	1	3903955	4932459085	79,90
Αλφάδι συμπαγές μαγνητικό 120 cm	120	1	3903956	4932459087	88,90
Αλφάδι συμπαγές μαγνητικό 180 cm	180	1	3903957	4932459089	119,00
Αλφάδι συμπαγές 40 cm	40	1	3924315	4932459078	49,90
Αλφάδι συμπαγές 60 cm	60	1	3924316	4932459080	53,90
Αλφάδι συμπαγές 80 cm	80	1	3924317	4932459082	55,90
Αλφάδι συμπαγές 100 cm	100	1	3924318	4932459084	64,90
Αλφάδι συμπαγές 120 cm	120	1	3924319	4932459086	76,90
Αλφάδι συμπαγές 180 cm	180	1	3924320	4932459088	99,90
Τερματικό καπάκι για αλφάδια REDSTICK συμπαγή μαγνητικά		2	3924321	4932459681	7,30

## REDSTICK™ Αλφάδια μπετού



- Τεχνολογία φιαλιδίου SHARPSITE™ βελτιώνει την αναγνωσιμότητα του φιαλιδίου
- Εργονομικό προφίλ κλειδαρότρυπας παρέχει μέγιστη αντοχή και συνεχή λαβή σε ολόκληρο το αλφάδι
- Μεγάλη βάση μαγνησίου για βελτιωμένη λειτουργία διαμόρφωσης μπετού και ευκολότερο καθαρισμό
- Ειδικές άκρες εργασίας περιλαμβάνουν μια στρογγυλεμένη και τετράγωνη άκρη για κοπή και φινιρίσμα σκυροδέματος
- Σύστημα υψηλής αντίθεσης φιαλιδίων εύκολα στον καθαρισμό και με βελτιωμένη αναγνωσιμότητα
- Βελτιωμένα πλαίσια φιαλιδίων για εφαρμογές διαμόρφωσης μπετού και ευκολότερο καθαρισμό
- Φιαλίδια κλίσης ονομαστικής τιμής 1/8" & 1/4" (1% & 2%)



Περιγραφή	Μήκος cm	Συσκευασία τεμάχια	A/A	Κωδικός	Τιμή τμχ (€)
Αλφάδι μπετού 60 cm	60	1	3924009	4932459893	108,00
Αλφάδι μπετού 120 cm	120	1	3924013	4932459894	165,00
Αλφάδι μπετού 180 cm	180	1	3924014	4932459895	230,00

## Αλφάδια λεπτό προφίλ



- 2 στέρεα ακρυλικά φιαλίδια ανθεκτικά στις πτώσεις και στις ακτίνες UV.
- Επεξεργασμένη επιφάνεια μέτρησης ακριβείας έως και 120 cm εγγυάται ακρίβεια σε όλες τις θέσεις εργασίας.
- Αντικραδασμικά & αποσπώμενα λαστιχένια καπάκια.
- Αντιολισθητικές λαβές κολλούν στον τοίχο και αποτρέπουν τυχόν γλίστρημα.
- Ανθεκτική τρύπα κρεμάσματος για αποθήκευση.
- Πιστοποίηση ανεξάρτητου φορέα (VPA) για την ακρίβεια.
- Εγγυημένος βαθμός ακριβείας. Ακρίβεια σε 0.029° (0.0005"/in, 0.5 mm/m).



Περιγραφή	Μήκος cm	Συσκευασία τεμάχια	A/A	Κωδικός	Τιμή τμχ (€)
Αλφάδι λεπτό προφίλ μαγνητικό 40 cm	40	1	3903023	4932464854	20,90
Αλφάδι λεπτό προφίλ μαγνητικό 60 cm	60	1	3903024	4932464855	24,50
Αλφάδι λεπτό προφίλ μαγνητικό 100 cm	100	1	3903025	4932464856	29,90
Αλφάδι λεπτό προφίλ μαγνητικό 180 cm	180	1	3903026	4932464857	48,50
Αλφάδι λεπτό προφίλ 20 cm	20	1	3926341	4932472091	11,90
Αλφάδι λεπτό προφίλ 40 cm	40	1	3900844	4932459090	13,90
Αλφάδι λεπτό προφίλ 60 cm	60	1	3900845	4932459091	17,90
Αλφάδι λεπτό προφίλ 80 cm	80	1	3900846	4932459092	21,90
Αλφάδι λεπτό προφίλ 100 cm	100	1	3900847	4932459093	23,50
Αλφάδι λεπτό προφίλ 120 cm	120	1	3900848	4932459094	28,50
Αλφάδι λεπτό προφίλ 180 cm	180	1	3900849	4932459095	38,50
Αλφάδι λεπτό προφίλ 200 cm	200	1	3903964	4932459590	42,50

## Μαγνητικά αλφάδια τύπου-I

**NEO**



- Ελαφρύ ενισχυμένο πλαίσιο αλουμινίου.
- Μαγνητική πλευρά επιτρέπει στήριξη κατά την χρήση σε μέταλλα.
- Ακρίβεια έως 0,029° (0,0005"/in, 0,5 mm/m) σε κανονική και αντίστροφη θέση.
- Φιαλίδια μέτρησης για εύκολη ανάγνωση της μέτρησης 1ου και 2ου βαθμού.
- Υψηλή αντίθεση περιβάλλοντος φιαλιδίου για μέγιστη αναγνωσιμότητα.
- Τερματικά καπάκια απορρόφησης κραδασμών



Περιγραφή	Μήκος cm	Λαβές	Συσκευασία τεμάχια	A/A	Κωδικός	Τιμή τμχ (€)
Μαγνητικό αλφάδι τύπου-I - 60 cm	60	1	1	3927145	4932478565	40,00
Μαγνητικό αλφάδι τύπου-I - 120 cm	120	2	1	3927146	4932478566	59,00
Μαγνητικό αλφάδι τύπου-I - 200 cm	200	2	1	3927147	4932478567	89,00

## REDCAST™ Αλφάδια χυτά

- Τρύπα κρεμάσματος
- Βαρέως τύπου μαξιλάρια για χτυπήματα
- Φιαλίδια ανθεκτικά στις πτώσεις και στις ακτίνες UV.
  - 2 βαρέως τύπου από χυτό αλουμίνιο μαξιλάρια για χτυπήματα κατά την εργασία.
  - Οδηγός διαμέτρου τρυπανιών στο προφίλ του αλφαδιού 5 – 12 mm.
  - Επεξεργασμένη επιφάνεια μέτρησης ακριβείας εγγυάται ακρίβεια σε όλες τις θέσεις εργασίας.
  - Τρύπα ανθεκτική στο κρεμάσμα.
  - Πιστοποίηση ανεξάρτητου φορέα (VPA) για την ακρίβεια.
  - Εγγυημένος βαθμός ακριβείας. Ακρίβεια σε 0.029° (0.0005"/in, 0.5 mm/m).



Περιγραφή	Μήκος cm	Συσκευασία τεμάχια	A/A	Κωδικός	Τιμή τμχ (€)
Αλφάδι χυτό 60 cm	60	1	3900871	4932459098	33,90
Αλφάδι χυτό 80 cm	80	1	3900872	4932459099	48,90

## Αλφάδι TORPEDO με φιαλίδιο κλειδώματος

- Τρύπα για λουράκι
- Τεχνολογία φιαλιδίων SHARPSITE™
- Ρυθμιζόμενο φιαλίδιο 360°
- Χυτό σώμα αλουμινίου
- Τεχνολογία φιαλιδίων SHARPSITE™. Καλύτερη αναγνωσιμότητα και προστασία από πτώσεις.
  - Ρυθμιζόμενο φιαλίδιο με δυνατότητα κλειδώματος 360°: Αναγνώριση και επανάληψη οποιασδήποτε γωνίας στον χώρο εργασίας.
  - Ενισχυμένοι μαγνήτες εξόρυξης: Ενισχυμένος σχεδιασμός μαγνητικού κυκλώματος ανακατευθύνει το πεδίο παρέχοντας 2X ισχύ συγκράτησης.
  - Ενισχυμένα φιαλίδια στάθμης: Στέρεα, φιαλίδια από ακρυλικό προσφέρουν αντοχή και μέγιστη αναγνωσιμότητα.
  - Χυτό σώμα αλουμινίου για μεγάλη αντοχή στον χώρο εργασίας.
  - Επεξεργασμένη επιφάνεια μέτρησης ακριβείας εγγυάται ακρίβεια σε όλες τις θέσεις εργασίας.
  - Τρύπα για λουράκι.
  - Ακρίβεια σε 0.029° (0.0005"/in, 0.5 mm/m).



Περιγραφή	Μήκος cm	Συσκευασία τεμάχια	A/A	Κωδικός	Τιμή τμχ (€)
Αλφάδι Torpedo με φιαλίδιο κλειδώματος	25	1	3900860	4932459096	53,00

## Αλφάδι TORPEDO καμπυλωτό

- 3 ενισχυμένα ακρυλικά φιαλίδια
- Χαραγμένη με laser ακμή χάρακα
- Ενισχυμένοι μαγνήτες εξόρυξης: Ενισχυμένος σχεδιασμός μαγνητικού κυκλώματος ανακατευθύνει το πεδίο παρέχοντας 2X ισχύ συγκράτησης.
  - Μεγιστοποιημένη επιφάνεια προβολής: Εύκολη ανάγνωση κλίσης σε 10 ή 20 mm ανά μέτρο και από τις 2 πλευρές.
  - Ενισχυμένα ακρυλικά φιαλίδια παρέχουν αντοχή και μέγιστη αναγνωσιμότητα.
  - Κενό για συγκολλήσεις: Εύκολο αλφάδιασμα πάνω από ενώσεις συγκολλήσεων σε σωλήνες και άλλα υλικά.
  - Βελτιστοποιημένος σχεδιασμός ραβδώσεων τύπου V για σταθερότητα επάνω σε μη-σιδηρούχους σωλήνες.
  - Χαραγμένη με laser ακμή χάρακα για γρήγορες μετρήσεις σε υλικά.
  - Λεπτός, κωνικός σχεδιασμός για εύκολη εισαγωγή και εξαγωγή από τσέπη / θήκη.

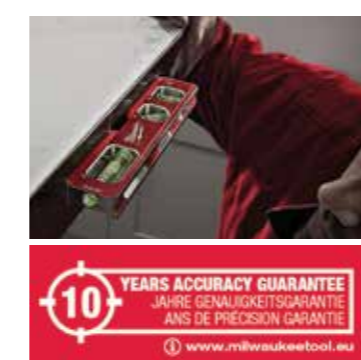

Περιγραφή	Μήκος cm	Συσκευασία τεμάχια	A/A	Κωδικός	Τιμή τμχ (€)
Αλφάδι Torpedo καμπυλωτό	17	1	3900861	4932459097	36,00

## Αλφάδι τσέπης 360°

- Ρυθμιζόμενο φιαλίδιο 360ο για ανάγνωση γωνιών.
- Μηχανισμός κλειδώματος για επαναληπτική χρήση εντός και εκτός τσέπης.
- Ενισχυμένοι μαγνήτες για μέγιστη ισχύ συγκράτησης.
- Αυλάκι τύπου-V στην βάση για αλφάδιασμα πάνω σε σωλήνες.
- Σμιλεμένες ακμές για διασφάλιση ακριβείας.
- Συμπαγές μέγεθος για εργοταξιακή λειτουργικότητα.



Περιγραφή	Μήκος cm	Συσκευασία τεμάχια	A/A	Κωδικός	Τιμή τεμ. (€)
Αλφάδι τσέπης 360°	7.8	7.8	3902846	4932459597	21,50



## Συμπαγές αλφάδι τσέπης torpedo

- Φιαλίδιο SHARPSITE™ για εύκολη ανάγνωση των 2 διαβαθμίσεων.
- Συμπαγής σχεδιασμός για εργασία σε περιορισμένους χώρους.
- Βελτιστοποιημένος σχεδιασμός V-groove για σταθερότητα σε στρογγυλές επιφάνειες.
- Άνοιγμα στο κάτω μέρος για αλφάδιασμα πάνω από γραμμές συγκόλλησης σε σωλήνες και άλλα υλικά.
- Ενισχυμένοι μαγνήτες εξόρυξης για μέγιστη ισχύ συγκράτησης.
- Εγγυημένος βαθμός ακριβείας, ακρίβεια σε 0.029° (0.0005"/in, 0.5 mm/m).



Περιγραφή	Μήκος cm	Συσκευασία τεμάχια	A/A	Κωδικός	Τιμή τμχ (€)
Συμπαγές αλφάδι τσέπης torpedo	7.6	1	3926516	4932472122	22,50

## Αλφάδι τσέπης

- Ελαφρύ τετραγωνισμένο προφίλ αλουμινίου χωράει εύκολα στην ζώνη εργασίας σας ή τσέπη.
- Σταθερό ακρυλικό φιαλίδιο, ανθεκτικό στις πτώσεις και στις ακτίνες UV.
- Αντικραδασμικά τερματικά καπάκια.
- Εγγυημένος βαθμός ακριβείας, ακρίβεια σε 0.029° (0.0005"/in, 0.5 mm/m).
- Πιστοποίηση ανεξάρτητου φορέα (VPA) για την ακρίβεια.



Περιγραφή	Μήκος cm	Συσκευασία τεμάχια	A/A	Κωδικός	Τιμή τμχ (€)
Αλφάδι Τσέπης	10	1	3904954	4932459100	6,90



## Ζύγι με σκόνη κιμωλία

- Extra έντονες γραμμές - 2mm πάχος νήματος για μέγιστη αναγνωσιμότητα
- Κιβώτιο γραναζιών για αυξημένη αντοχή
- Σχέση μετάδοσης 4/1 για γρήγορη επανατύλιξη
- Μεγάλη χωρητικότητα σκόνη κιμωλίας
- Εύκολη πλήρωση λόγω του εξαιρετικά μεγάλου ανοίγματος γρήγορης περιστροφής
- Εύκολη ασφάλιση νήματος λόγω της λειτουργίας κλειδώματος



Περιγραφή	Συσκευασία τεμάχια	A/A	Κωδικός	Τιμή τμχ (€)
① 30 m ζύγι με σκόνη κιμωλία	1	<b>3926517</b>	4932471634	33,50
② 45 m ζύγι με σκόνη κιμωλία	1	<b>3926518</b>	4932471635	38,50
③ 30 m νήμα αντικατάστασης για ζύγι	1	<b>3926519</b>	4932471636	11,90
45 m νήμα αντικατάστασης για ζύγι	1	<b>3926520</b>	4932471637	14,90

## Γωνία μαραγκού / μηχανουργού

- Ενισχυμένο πλαίσιο
- Χαραγμένα με λέιζερ σημεία παρέχουν ανώτερη ορατότητα
- Κοινοί πίνακες μετατροπής
- Σημάδια που βοηθούν στην εύρεση γωνίας
- Σημεία βαθμολόγησης με βήμα 2 mm



Περιγραφή	Μήκος	Συσκευασία τεμάχια	A/A	Κωδικός	Τιμή τμχ (€)
Γωνία μαραγκού / μηχανουργού	40cm x 60cm	1	<b>3926958</b>	4932472126	34,50
Γωνία μαραγκού / μηχανουργού ίντσας	16" x 24"	1	<b>3927148</b>	4932472125	-

## Τρίγωνο μαραγκού / μηχανουργού

- Εγκοπές ακριβείας για εύκολη σήμανση
- Σημεία χαραγμένα με λέιζερ υψηλής ορατότητας
- Στήριγμα σωλήνα για βοήθεια στην κοπή σωληνώσεων
- Αυξημένο πλάτος τακουινιού για βελτιωμένη πρόσφυση
- Σημεία βαθμολόγησης με βήμα 2 mm



Περιγραφή	Μήκος	Συσκευασία τεμάχια	A/A	Κωδικός	Τιμή τμχ (€)
Τρίγωνο μαραγκού / μηχανουργού	18cm		<b>3927149</b>	4932472123	-
Τρίγωνο μαραγκού / μηχανουργού ίντσας	7"		<b>3926955</b>	4932472124	18,50

## INKZALL™ Μαρκαδόροι

- Η μύτη μένει πάντα λεπτή, δεν δημιουργείται φαινόμενο μανιταριού και δεν χαλαίει σε πίεση.
- Ακρυλική μύτη ιδανική για άγριες επιφάνειες όπως σανίδες OSB καιτσιμέντο.
- Ο μαρκαδόρος συνεχίζει να γράφει ακόμα και μετά από 72+ ώρες χωρίς καπάκι.
- Για χρήση σετσιμέντο, ξύλο, μέταλλο, κόντρα πλακέ, σανίδες OSB, πλαστικό.
- Μπορεί να χρησιμοποιηθεί σε υγρές, λιπαρές, σκουριασμένες, με ρινίσματα επιφάνειες.
- Στεγνώνει γρήγορα - μειωμένες κηλίδες σε PVC, μεταλλικές επιφάνειες.
- Λεπτό σώμα για χρήση σε περιορισμένους χώρους.
- Κλιπ στο καπάκι - για εύκολη συγκράτηση σε κράνος ασφαλείας, τσέπη, φόρμα.
- Εύκολο άνοιγμα για χρήση με το ένα χέρι.
- Τρύπα για λουράκι. π.χ. για να συνδέσετε τον μαρκαδόρο σε κινητό ή tablet.
- Σχεδιασμός Anti-Roll: Σχεδιασμός σώματος για καλύτερο κράτημα.

Περιγραφή	Χρώμα	Μέγεθος μύτης mm	Συσκευασία τεμάχια	A/A	Κωδικός	Τιμή τμχ (€)
① Μαρκαδόρος λεπτής μύτης	Μαύρο	1	36	<b>3900227</b>	48223100	1,40
② Μαρκαδόρος λεπτής μύτης	Κόκκινο	1	36	<b>3924322</b>	48223170	1,40
③ Μαρκαδόρος λεπτής μύτης με Stylus	Μαύρο	1	1	<b>3900224</b>	48223101	10,90
④ INKZALL™ Μαρκαδόρος λεπτής μύτης σετ 4 τεμαχίων	Μαύρο	0.6	1	<b>3904981</b>	48223154	8,50
⑤ Έγχρωμος μαρκαδόρος λεπτής μύτης σετ 4 τεμαχίων		1	1	<b>3900226</b>	48223106	5,90
⑥ Μαρκαδόρος πλακέ μύτης	Μαύρο	1-4,8	1	<b>3900225</b>	48223103	3,50



## INKZALL™ μαρκαδόροι πλατιά μύτη

- Συνεχίζει να γράφει μετά απο 72+ ώρες χωρίς καπάκι.
- Μπορεί να χρησιμοποιηθεί σε υγρές, λαδωμένες, σκουριασμένες, με βρωμιά επιφάνειες.
- Για χρήση σε μπετό, ξύλο, μέταλλο, κόντρα πλακέ, σανίδες OSB, πλαστικό.
- Στεγνώνει γρήγορα - μειωμένες κηλίδες σε PVC, μεταλλικές επιφάνειες.
- Ευκολότερη ανάγνωση από απόσταση λόγω της πλατιάς μύτης του μαρκαδόρου.

Περιγραφή	Χρώμα	Μέγεθος μύτης mm	Συσκευασία τεμάχια	A/A	Κωδικός	Τιμή τμχ (€)
① INKZALL™ μαρκαδόρος μαύρος πλατιά μύτη	Μαύρο	6.2 mm	3	<b>3926521</b>	4932471554	17,50
② INKZALL™ μαρκαδόρος μαύρος πλατιά μύτη	Μαύρο	6.2 mm	12	<b>3926522</b>	4932471555	38,50
③ INKZALL™ μαρκαδόρος κόκκινος πλατιά μύτη	Κόκκινο	6.2 mm	12	<b>3926524</b>	4932471556	38,50
④ INKZALL™ μαρκαδόρος μπλε πλατιά μύτη	Μπλε	6.2 mm	12	<b>3926523</b>	4932471557	38,50
⑤ INKZALL™ μαρκαδόρος μαύρος πλατιά μύτη	Μαύρο	14.5 mm	1	<b>3926525</b>	4932471558	5,00
⑥ INKZALL™ μαρκαδόρος μαύρος πλατιά μύτη	Μαύρο	14.5 mm	12	<b>3926526</b>	4932471559	58,00
⑦ INKZALL™ μαρκαδόρος κόκκινος πλατιά μύτη	Κόκκινο	14.5 mm	12	<b>3926527</b>	4932471560	58,00
⑧ INKZALL™ μαρκαδόρος μπλε πλατιά μύτη	Μπλε	14.5 mm	12	<b>3926528</b>	4932471561	58,00



## INKZALL™ Μαρκαδόροι με μπίλια

- Μαρκαδόρος με βαλβίδα.
- Ανθεκτική ακρυλική μύτη για τις πιο απαιτητικές συνθήκες: Θερμοκρασία επιφάνειας από -10° έως και + 145°.
- Γράφει σε σκούρες επιφάνειες όπου παραδοσιακοί μαρκαδόροι δεν είναι εύκολα ορατοί.
- Μπορεί να χρησιμοποιηθεί σε άγριες, βρώμικες και λιπαρές επιφάνειες.
- Για χρήση σε τσιμέντο, μαύρες σωλήνες, Αλουμίνιο, PVC, χάλυβα & ανοξείδωτο ασάλι, λάστιχο και ελαστικά.
- 10 δευτερόλεπτα χρόνος στεγνώματος.
- Αντοχή στο νερό και τις ακτίνες UV.
- Ανεξίτηλοι μαρκαδόροι. Αντοχή έως και 6 μήνες.
- Μεταλλικό εσωτερικό για μεγάλη αντοχή σε εργοτάξια.
- Χρώμα χωρίς ξυλίτη.
- ΣΗΜΑΝΤΙΚΟ: Ανακινήστε τον μαρκαδόρο με το καπάκι στην θέση του. Βγάλτε το καπάκι και προσεκτικά πιέστε πάνω και κάτω μέχρι να υπάρξει ροή χρώματος στην μύτη.



Περιγραφή	Συσκευασία τεμάχια	A/A	Κωδικός	Τιμή τμχ (€)
① INKZALL™ Λευκός μαρκαδόρος με μπίλια	1	3900540	48223711	4,90
② INKZALL™ Κίτρινος μαρκαδόρος με μπίλια	1	3900541	48223721	4,90
③ INKZALL™ Μαύρος μαρκαδόρος με μπίλια	1	3900542	48223731	4,90

## INKZALL™ Μαρκαδόροι υπογράμμισης

- Ανθεκτική και λεπτή μύτη για περισσότερο χρόνο.
- Χωρίς κηλίδες και τρεξίματα.
- Χρώμα μη τοξικό, πιστοποίηση ASTM D 4236.
- Ιδανικό για αρχιτεκτονικά σχέδια, ταμπέλες, χαρτί γραφείου.
- Σχεδιασμός σώματος anti-roll για καλύτερο κράτημα σε λείες επιφάνειες.
- Κλιπ για κράνος ασφαλείας: Οι μαρκαδόροι INKZALL™ μπορούν να αγκιστρωθούν σε κράνη ασφαλείας, τσέπες, φόρμες, κλπ.
- Τρύπα για λουράκι, π.χ. για σύνδεση του μαρκαδόρου σε ζώνη.



Περιγραφή	Συσκευασία τεμάχια	A/A	Κωδικός	Τιμή τμχ (€)
① INKZALL™ Μαρκαδόρος υπογράμμισης κίτρινος σετ 5 τεμαχίων	1	3901873	48223201	8,50
② INKZALL™ Μαρκαδόρος υπογράμμισης διάφορα χρώματα σετ 5 τεμαχίων	1	3902811	48223206	8,90

## INKZALL™ Μαρκαδόροι EXTRA λεπτής μύτης

- Μύτη πάχους 0.6 mm περίπου.
- Ανθεκτικός σε φραγή.
- Κύριες εφαρμογές: Μαρκάρισμα ετικετών για ηλεκτρικά καλώδια, συμπλήρωση σχολίων σε αρχιτεκτονικά σχέδια.

Περιγραφή	Χρώμα	Συσκευασία τεμάχια	A/A	Κωδικός	Τιμή τμχ (€)
INKZALL™ Στυλό λεπτής μύτης σετ 4 τεμαχίων	Μαύρο	1	3904982	48223164	9,50
INKZALL™ Στυλό λεπτής μύτης σετ 4 τεμαχίων	Μαύρο, κόκκινο & μπλε	1	3904983	48223165	9,90



## FASTBACK™ αναδιπλούμενο μαχαίρι-ξυράφι

- Άνοιγμα με το ένα χέρι: Ο χρήστης μπορεί να το ανοίξει με το ένα χέρι για εύκολη ενεργοποίηση.
- Εσωτερικός γάντζος / κόφτης: Επιτρέπει στο χρήστη να κάνει κοπές χωρίς να εκθέτει τη λεπίδα.
- Λιγότερος χρόνος για αλλαγή λεπίδας.
- Απογυμνωτής καλωδίων: Καταργεί την ύπαρξη ξεχωριστού απογυμνωτή καλωδίων στη βαλίτσα εργαλείων του χρήστη.
- Λεπτός σχεδιασμός: Το εργαλείο αποθηκεύεται εύκολα στην τσέπη του χρήστη.
- Κλιπ ζώνης: Για εύκολη αποθήκευση.



Περιγραφή	A/A	Κωδικός	Συσκευασία Τεμάχια	Τιμή τμχ (€)
① FASTBACK™ αναδιπλούμενο μαχαίρι-ξυράφι	3926008	4932471356	1	12,90
② FASTBACK™ αναδιπλούμενο μαχαίρι-ξυράφι με απογυμνωτή καλωδίων	3926529	4932471357	1	16,90
③ FASTBACK™ αναδιπλούμενο μαχαίρι-ξυράφι με αποθήκευση λεπίδας	3926530	4932471358	1	22,50

## FASTBACK™ 6 σε 1 αναδιπλούμενο μαχαίρι-ξυράφι

**NEO**

- Αναδιπλούμενη εξάγωνο στήριγμα με διπλό άκρο για μύτες 1/4" PH2 και SL5.5
- Άνοιγμα λεπίδας με το ένα χέρι. Ο χρήστης μπορεί να ανοίξει τη λεπίδα με το ένα χέρι για εύκολη ενεργοποίηση.
- Αλλαγή λεπίδας χωρίς εργαλεία. Λιγότερος χρόνος για αλλαγές λεπίδων.
- Απογυμνωτής καλωδίων. Εξαλείφει την ανάγκη αναζήτησης άλλου εργαλείου στην τσάντα του χρήστη.
- Κλιπ ζώνης για εύκολη αποθήκευση.
- Ενσωματωμένο ανοιχτήρι μπουκαλιών



Περιγραφή	A/A	Κωδικός	Συσκευασία Τεμάχια	Τιμή τμχ (€)
6 σε 1 αναδιπλούμενο μαχαίρι - ξυράφι	3926869	4932478559	1	26,90

## FASTBACK™ Αναδιπλούμενο μαχαίρι

- Λειτουργία Press & Flip: Κουμπί που επιτρέπει το άνοιγμα της λάμας με το ένα χέρι.
- Ανοξείδωτη επανατροχιζόμενη λεπίδα.
- Μυτερή μύτη: Επιτρέπει την ελεγχόμενη διάτρηση και ομαλή κοπή.
- Λειτουργία Liner Lock: Κλείδωμα λεπίδας σε ανοιχτή θέση.
- Τρύπα για κορδόνι - κρέμασμα.
- Λεπτό κλιπ ζώνης για γρήγορο πιάσιμο χωρίς να ξεφτίζουν οι τσέπες.
- Συμπαγές μέγεθος για μεταφορά μέσα σε τσέπη.



Περιγραφή	A/A	Κωδικός	Συσκευασία Τεμάχια	Τιμή τμχ (€)
Αναδιπλούμενο μαχαίρι	3900858	48221990	1	21,90

## Συμπαγές μαχαίρι τσέπη

**NEO**

- Θέση αντίχειρα για αυξημένο έλεγχο κατά την κοπή
- Λάμα από ανοξείδωτο ασάλι
- Τρύπα για λουράκι έτοιμη προς χρήση
- Ανθεκτικό κλιπ ζώνης μειώνει την φθορά της τσέπης



Περιγραφή	A/A	Κωδικός	Συσκευασία Τεμάχια	Τιμή τμχ (€)
Συμπαγές μαχαίρι τσέπης	3926870	4932478560	1	17,50

## Μαχαίρι κοπής

- Η σταθερή λάμα έχει σχεδιαστεί για βέλτιστο κράτημα και ανθεκτικότητα.
- 101 mm (4") λεπίδα από ανοξείδωτο ατσάλι, βελτιστοποιημένη ώστε να παραμένει αιχμηρή περισσότερο.
- Πλήρες μεταλλική λάμα παρέχει αντοχή για σκληρές κοπές.
- Εργονομική λαβή προσφέρει ασφαλές και άνετο κράτημα.
- Τρύπα για λουράκι για εύκολη πρόσδεση
- Ανθεκτική θήκη με κλιπ ζώνης για γρήγορη πρόσβαση.



Περιγραφή	A/A	Κωδικός	Συσκευασία Τεμάχια	Τιμή τμχ (€)
Μαχαίρι κοπής	3924494	4932464828	1	26,90

## Μαχαίρι κυρτό - Απογυμνωτής καλωδίων

- Η λάμα του κυρτού μαχαιριού είναι ιδανική για απογύμνωση καλωδίων και συρματοσχόνων.
- Λάμα απο ανοξείδωτο ατσάλι βελτιστοποιημένη για να μένει αιχμηρή περισσότερο.
- Πλήρες μεταλλική λάμα παρέχει αντοχή για σκληρές κοπές.
- Εργονομική λαβή προσφέρει ασφαλές και άνετο κράτημα με γάντια.
- Τρύπα για λουράκι για εύκολη πρόσδεση
- Ανθεκτική θήκη με κλιπ ζώνης για γρήγορη πρόσβαση.



Περιγραφή	A/A	Κωδικός	Συσκευασία Τεμάχια	Τιμή τμχ (€)
Μαχαίρι κυρτό - Απογυμνωτής καλωδίων	3924495	4932464829	1	27,00

## Αναδιπλούμενο μαχαίρι HARDLINE λείο & οδοντωτό

- Υψηλής ποιότητας λεπίδα D2 για αντοχή στη φθορά και μεγαλύτερη διάρκεια ζωής.
- 75 mm λεπίδα με ακμή διάτρησης, ιδανική για εύκολη και ελεγχόμενη διάτρηση υλικών.
- Συρόμενος διακόπτης ανοίγματος λεπίδας - μπορεί να ανοιχτεί μόνο με τα 2 χέρια για ασφάλεια.
- Λαβή κατασκευασμένη από nylon και ανοξείδωτο ατσάλι.
- Λειτουργία Liner Lock: Κλειδώμα λεπίδας σε ανοιχτή θέση.
- Τρύπα για κορδόνι - κρέμασμα.
- Αναστρέψιμο λεπτό κλιπ ζώνης για κράτημα από δεξιόχειρες και αριστερόχειρες.



Περιγραφή	Τύπος λεπίδας	A/A	Κωδικός	Συσκευασία Τεμάχια	Τιμή τμχ (€)
① Αναδιπλούμενο μαχαίρι	Λείο	3900856	48221994	1	47,90
② Αναδιπλούμενο μαχαίρι	Οδοντωτό	3900857	48221998	1	69,90

## HARDLINE™ Μαχαίρι με σταθερή λάμα

- 5" (127 mm) Λάμα απο ανοξείδωτο ατσάλι AUS-8 επιτρέπει στην λάμα να διατηρεί την ακμή της αιχμηρή περισσότερο, μειώνοντας την ανάγκη για τρόχισμα.
- Πλήρες μεταλλική λάμα παρέχει αντοχή για σκληρές κοπές.
- Χυτή λαστιχένια λαβή για ισχυρό κράτημα, και τρύπα για λουράκι.
- Ανθεκτική θήκη πολλαπλών θέσεων για ευέλικτο τρόπο μεταφοράς και γρήγορη πρόσδεση.



Περιγραφή	Τύπος λεπίδας	A/A	Κωδικός	Συσκευασία Τεμάχια	Τιμή τμχ (€)
HARDLINE™ Μαχαίρι με σταθερή λάμα		3924496	4932464830	1	87,50

## Ξυράφι με σταθερή λάμα

- Σταθερή λάμα έτοιμη για χρήση για εύκολη και γρήγορη πρόσβαση στο ξυράφι.
- Εύκολη αλλαγή λάμας: Βίδα στο επάνω μέρος που ξεβιδώνει εύκολα για την γρήγορη αλλαγή λάμας.
- Θέση αποθήκευσης έως και 5 λάμες άνετα μέσα στην λαβή.
- Τρύπα για λουράκι για εύκολη πρόσδεση.
- Βαρέως τύπου: Ανθεκτικό ολομέταλλο σώμα.



Περιγραφή	A/A	Κωδικός	Συσκευασία Τεμάχια	Τιμή τμχ (€)
Ξυράφι με σταθερή λάμα	3926531	4932471361	1	11,90

## Ξυράφι με συρόμενη λάμα

- Συρόμενη ενεργοποίηση λάμας: Μειώνει τον κίνδυνο έκθεσης στην λάμα κατά λάθος.
- Απογυμνωτής καλωδίων: Καταργεί την ύπαρξη ξεχωριστού απογυμνωτή καλωδίων στη βαλίτσα εργαλείων του χρήστη.
- Εύκολη αλλαγή λάμας: Γλιτώστε χρόνο κατά την αντικατάσταση της λάμας.
- Αποθήκευση λαμών: Μαγνητική αποθήκευση έως και 5 λάμες.
- Βαρέως τύπου: Πλήρως μεταλλικό σώμα με λαστιχένια επικάλυψη για αυξημένη άνεση και σταθερό κράτημα.



Περιγραφή	A/A	Κωδικός	Συσκευασία Τεμάχια	Τιμή τμχ (€)
① Ξυράφι με συρόμενη λάμα	3926532	4932471359	1	12,50
② Συμπαγές ξυράφι με συρόμενη λάμα	3926871	4932478561	1	12,50



## Ξυράφι ασφαλεία με αυτο-ανασυρόμενη λάμα

- Μηχανισμός αυτο-ανάσυρσης: Η λεπίδα ανασύρεται μόλις απελευθερώνεται το κουμπί ασφαλείας.
- Δύο θέσεις λάμας επιτρέπουν στον χρήστη τον έλεγχο του κοπτικού βάθους.
- Θέση αποθήκευσης έως και 5 λάμες άνετα μέσα στην λαβή.
- Εύκολη αλλαγή λάμας: Βίδα στο επάνω μέρος που ξεβιδώνει εύκολα για την γρήγορη αλλαγή λάμας.
- Βαρέως τύπου: Ανθεκτικό ολομέταλλο σώμα.
- Απογυμνωτής καλωδίων: Εξαλείφει την ανάγκη αναζήτησης άλλου εργαλείου στην τσάντα του χρήστη.
- Κόβει καλώδια με διάμετρο έως και Ø 5 mm².



Περιγραφή	A/A	Κωδικός	Συσκευασία Τεμάχια	Τιμή τμχ (€)
Ξυράφι ασφαλεία με αυτο-ανασυρόμενη λάμα	3926017	4932471360	1	17,50

## Ανταλλακτικές λάμες



Περιγραφή	Μήκος mm	Ύψος mm	A/A	Κωδικός	Συσκ. Τεμάχια	Τιμή τμχ (€)
① Λάμες γενικής χρήσης σετ 50 τεμαχίων	62	19	39002430	48221950	1	25,00
Λάμες γενικής χρήσης σετ 5 τεμαχίων	62	19	3904984	48221905	1	1,89
② Κυρτές λάμες τύπου γάντζος σετ 50 τεμαχίων	62	19	3900243	48221952	1	27,50
③ Τραπεζοειδής λάμες με στρογγυλεμένες ακμές σετ 5 τεμαχίων	62	19	3900244	48221934	1	1,38

- Μεταλλικές λάμες ακμής καρβιδίου: Για μεγαλύτερη διάρκεια ζωής.
- Βελτιστοποιημένη γεωμετρία γωνίας κοπής: Για μεγάλη ακρίβεια κοπής.
- Κοπτικές ακμές εδάφους ακριβείας: Για καθαρές κοπές.
- Οι λάμες είναι προστατευμένες και εύκολα προσβάσιμες στον αποθηκευτικό χώρο.

## Ξυράφι - Φαλτσέτα

- Μεταλλικό κλείδωμα\*: Για μέγιστη αντοχή και μεγάλη διάρκεια ζωής.
- Κλείδωμα με κομβίο ταχύτητας\*: Επιτρέπει γρηγορότερη ρύθμιση λάμας.
- Αυτόματο κλείδωμα\*\*: Για γρηγορότερη ρύθμιση λάμας.
- Snap-off καπάκι με κλιπ τσέπης\*\*: Που σπάζει χρησιμοποιημένα τμήματα της λάμας.
- Στιβαρή χειρολαβή: Διαθέτει αντιολισθητική λαβή και είναι ανθεκτικό στα χημικά (ασετόνη, κλπ.).
- Μεταλλική λάμα καρβιδίου: Για μεγάλη διάρκεια ζωής, αιχμηρή ακμή και καθαρές κοπές. \* 18 mm / 25 mm \*\* 9 mm



Περιγραφή	Πλάτος λεπίδας mm	Αριθμός τμημάτων	A/A	Κωδικός	Συσκευασία Τεμάχια	Τιμή τμχ (€)
① Ξυράφι Φαλτσέτα 9 mm	9	13	3900234	48221960	1	5,90
② Ξυράφι Φαλτσέτα 18 mm	18	8	3900235	48221961	1	9,30
③ Ξυράφι Φαλτσέτα 25 mm	25	7	3900236	48221962	1	9,90

## Ανταλλακτικές λάμες

- Στιβαρή επαναχρησιμοποιούμενη συσκευασία αποθήκευσης: Με εύκολη πρόσβαση στις λάμες.
- Βελτιστοποιημένη γεωμετρία γωνίας κοπής: Για μεγάλη ακρίβεια κοπής.
- Μεταλλικές λάμες ακμής καρβιδίου: Για μεγαλύτερη διάρκεια ζωής.
- Κοπτικές ακμές εδάφους ακριβείας: Για καθαρές κοπές.

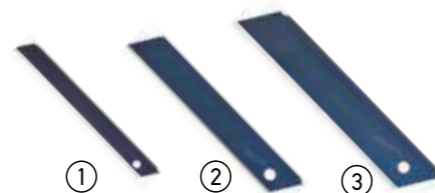

Περιγραφή	Πλάτος λεπίδας mm	Αριθμός τμημάτων	A/A	Κωδικός	Συσκευασία Τεμάχια	Τιμή τμχ (€)
① Ξυράφι Φαλτσέτα 9 mm / σετ 10 τεμαχίων	9	13	3900240	48229109	1	-
② Ξυράφι Φαλτσέτα 18 mm / σετ 10 τεμαχίων	18	8	3900241	48229118	1	-
③ Ξυράφι Φαλτσέτα 25 mm / σετ 10 τεμαχίων	25	7	3900242	48229125	1	-

## Πριόνι για την κοπή PVC

- Ολομέταλλος σχεδιασμός λαβής για την καλύτερη-στην-κλάση του αντοχή.
- Αλλαγή λάμας χωρίς χρήση εργαλείων: Έως και 10x γρηγορότερη αλλαγή λάμας.
- Λαστιχένιο περίβλημα λαβής για αυξημένη άνεση.
- Συμπαγής σχεδιασμός.

Περιγραφή	Συσκευασία τεμάχια	A/A	Κωδικός	Τιμή τμχ (€)
Πριόνι κοπής PVC	1	3920117	48220212	22,90
Ανταλλακτική λάμα για πριόνι κοπής PVC	1	3900268	48220222	15,00



## Συμπαγές σιδηροπριόνιο

- Αλλαγή λάμας χωρίς χρήση εργαλείων: Έως και 10x γρηγορότερη αλλαγή λάμας.
- Συμπαγής σχεδιασμός, ιδανικό για ευέλικτες κοπές σε περιορισμένους χώρους.
- Ρυθμιζόμενο μήκος λάμας για ευκολότερες κοπές.
- Λαστιχένιο περίβλημα λαβής για αυξημένη άνεση.
- Δέχεται λάμες 12".

Περιγραφή	Συσκευασία τεμάχια	A/A	Κωδικός	Τιμή τμχ (€)
Συμπαγές σιδηροπριόνιο	1	3920119	48220012	17,50



## Αναδιπλούμενο μαχαίρι-σπαθόσεγα

- Αλλαγή λάμας χωρίς χρήση εργαλείων: Έως και 10x γρηγορότερη αλλαγή λάμας.
- Αναδιπλούμενη λάμα: Ευκολότερη και ασφαλέστερη αποθήκευση.
- Λαστιχένιο περίβλημα λαβής: Αυξημένη άνεση.
- Δέχεται όλες τις λάμες Sawzall®: Αυξημένη ευελιξία.
- Παραδίδεται με λάμα 18 TPI, 150 mm

Περιγραφή	Μήκος λάμας mm	Συσκευασία τεμάχια	A/A	Κωδικός	Τιμή τμχ (€)
Αναδιπλούμενο μαχαίρι-σπαθόσεγα	150	1	3920249	48220305	25,50



## Σιδηροπριόνιο

- Ισχυρό μεταλλικό πλαίσιο, υποστηρίζει υψηλότερη ένταση (25,000 PSI / 250 lbs).
- Λαστιχένιο περίβλημα λαβής διασφαλίζει ασφαλή λαβή και άνεση του χρήστη.
- Εσωτερικός αποθηκευτικός χώρος λαμών.
- Παραδίδεται με λάμα 12" / 24 TPI.

Περιγραφή	Συσκευασία τεμάχια	A/A	Κωδικός	Τιμή τμχ (€)
Σιδηροπριόνιο	1	3920114	48220050	35,90





## Πριόνι γυψοσανίδας - Ράσπα

- Ενωματωμένη ράσπα: Επιτρέπει στο χρήστη να κάνει τρύπες ή να τις λειαίνει εύκολα.
- Λαστιχένια επένδυση λαβής: Αυξημένη άνεση και ασφαλές κράτημα.
- Με επίστρωση: Για προστασία από τη διάβρωση.
- Λάμα γυψοσανίδας 150 mm: Πολύ ισχυρή λεπίδα με μεγάλη αντοχή στις κοπές βύθισης.

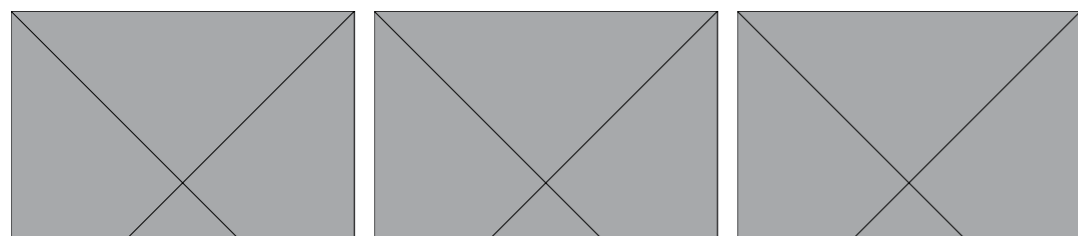

Περιγραφή	A/A	Κωδικός	Συσκευασία Τεμάχια	Τιμή τεμ. (€)
Πριόνι γυψοσανίδας	3920247	48229304	1	-

## Ψαλίδια

- Μεταλλικές κοπτικές ακμές καρβιδίου: Για μέγιστη αντοχή.
- Χρωμιωμένες λάμες: Για προστασία από την σκουριά.
- Ολομέταλλος πυρήνας: Ολομέταλλη κατασκευή λαβής για προστασία από τις πτώσεις και θραύση της λαβής.
- Τεχνολογία bolt lock: Αποτρέπει το χαλάρωμα του συνδέσμου διασφαλίζοντας κοπές ακριβείας.
- Μεγάλες οπές λαβής: Για χρήση με γάντια.
- Αυλάκι θέσης δείκτη: Για μεγαλύτερη άνεση.
- Χαραγμένα με laser σημάδια χάρακα επάνω στην λάμα: Επιτρέπουν την μέτρηση και την κοπή με μια κίνηση.
- Ψαλίδια εργασίας όπου η λάμα έχει μικρο-οδοντώσεις: Για μέγιστη αντοχή και καλύτερο κράτημα.
- Ψαλίδια εργασίας με κεφαλή γωνίας 60°: Που επιτρέπουν μεγάλη ακρίβεια κατά την ευθεία κοπή.

Χρωμιωμένες λάμες  
Μεταλλικές ακμές καρβιδίου



Ολομέταλλος πυρήνας

Περιγραφή	Συνολικό μήκος mm	Μήκος λάμας mm	Βάρος gr	A/A	Κωδικός	Συσκευασία Τεμάχια	Τιμή τεμ. (€)
① Ψαλίδι ευθείας κοπής	230	95	180	3900250	48224044	1	-
② Ψαλίδι κοπής περιθωρίων	240	115	230	3900251	48224043	1	-

## Ψαλίδια λαμαρίνας

- Θέσεις για τον αντίχειρα και τον δείκτη για αυξημένη άνεση και ξεκούραστες κοπές. Επιτρέπει στον χρήστη ώθηση μέσα στην λαμαρίνα με ευκολία και μικρότερο ρίσκο τυχόν τραυματισμού.
- Οδοντωτές ακμές κοπής αποτρέπουν τυχόν γλίστρημα κατά την κοπή.
- Μικρότερη καταπόνηση χεριών κατά την κοπή παχύτερων υλικών. Σχεδιασμός με συνδυαστική λειτουργία μόχλευσης.
- Ελατήριο στρέψης ανοίγει αυτόματα τους σιαγώνες κατά το κόψιμο για γρηγορότερες κοπές και πιο ξεκούραστη εργασία.
- Επιχρωμιωμένες και σφρηλατημένες λάμες για προστασία από σκουριά και αυξημένη διάρκεια ζωής. Ειδική σκλήρυνση σε 65 HRC.
- Κατασκευασμένο από σφρηλατημένο κράμα χάλυβα για μεγαλύτερη αντοχή.
- Λεπτός σχεδιασμός για να μην σφηνώνει σε υλικά.
- Τριπλή αναγνώριση κοπτικής κατεύθυνσης – στην κεφαλή, χάραξη στην λαβή και χρωματισμός λαβής.
- Εργονομικές και ανθεκτικές λαβές με λάστιχο προσθέτουν άνεση και μεγαλύτερη αντοχή.



Περιγραφή	Συνολικό μήκος mm	Μήκος λάμας mm	Μέγ. ικανότητα κοπής αλουμίνιο (mm)	Μέγ. ικαν. κοπής ανοξείδωτο ατσάλι (mm)	Βάρος (gr)	A/A	Κωδικός	Συσκευασία Τεμάχια	Τιμή τεμ. (€)
-----------	-------------------	----------------	-------------------------------------	---	------------	-----	---------	--------------------	---------------

**Ψαλίδια λαμαρίνας: Για μικρές, ευθείες και κυρτές κοπές. Ιδανικά για κοπές στενής ακτίνας και εγκοπές**

Ίσια κοπή (κίτρινο)	260	31	1.0	0.6	430	3920359	48224530	1	19,50
① Δεξιά κλίση κοπής (πράσινο)	260	31	1.0	0.6	430	3920358	48224520	1	19,50
Αριστερή κλίση κοπής (κόκκινο)	260	31	1.0	0.6	430	3920357	48224510	1	19,50

**Ψαλίδια λαμαρίνας κυρτά: Για συνεχείς ευθείες ή κυρτές κοπές. Η καμπύλη 45° κρατά το χέρι του χρήστη μακριά από το υλικό.**

Ίσια κοπή (κίτρινο)	260	37	1.0	0.6	430	3900247	48224532	1	22,50
② Δεξιά κλίση κοπής (πράσινο)	260	30	1.0	0.6	430	3900246	48224522	1	19,90
Αριστερή κλίση κοπής (κόκκινο)	260	30	1.0	0.6	430	3900245	48224512	1	19,90

**Ψαλίδια λαμαρίνας μακρύκοπα: Για μακρύτερες και πιο ευθείες κοπές με μία κίνηση.**

③ Ίσια κοπή (κίτρινο)	300	76	1.0	0.6	450	3900248	48224537	1	23,90
Αριστερή κλίση κοπής (κόκκινο)	290	63	1.0	0.6	450	3900249	48224538	1	26,90
④ Σετ 3 τεμαχίων Περιέχει τους κωδικούς: 48224510, 48224530 και 48224520.						3924323	48224533	1	40,90

## Κόφτης Χαλκοσωλήνα mini

- Με εσωτερικό μηχανισμό ρύθμισης, οι κόφτες της Milwaukee είναι κατασκευασμένοι για 5X μεγαλύτερη διάρκεια ζωής.
- Για πρόσθετη αντοχή και επιδόσεις, οι επιχρωμιωμένοι κύλινδροι περιστροφής παρέχουν την καλύτερη στην κλάση τους αντισκωριακή προστασία.
- Εύκολη λαβή σύσφιξης επιτρέπει γρηγορότερη ρύθμιση και ευκολότερη χρήση.
- Συμπαγής σχεδιασμός για την κοπή σωλήνων σε περιορισμένους χώρους.

Περιγραφή	Διάμετρος σωλήνα mm	Συσκευασία τεμάχια	A/A	Κωδικός	Τιμή τεμ. (€)
Κόφτης Χαλκοσωλήνα mini	15	1	3904949	48229250	16,90
Κόφτης Χαλκοσωλήνα mini	22	1	3904950	48229258	27,50
Κόφτης Χαλκοσωλήνα mini	28	1	3904951	48229251	27,90



## Κόφτης Χαλκοσωλήνα

- Κατασκευασμένα για ευθείες, καθαρές κοπές.
- Σχεδιασμός με τέσσερα ροδάκια παρέχει κοπές ακριβείας και αποτρέπει τυχόν γλίστρημα.
- Επιχρωμιωμένα ροδάκια για επιπρόσθετη αντοχή και εκτεταμένη απόδοση παρέχουν την καλύτερη αντισκωριακή προστασία.
- Μηχανισμός ομαλής ρύθμισης.
- Ενσωματωμένος απογρεζωτής επιτρέπει γρήγορο, εύκολο καθαρισμό απο γρέζια.
- Ενσωματωμένο ανταλλακτικό ροδάκι στην λαβή.



Περιγραφή	Διάμετρος σωλήνα mm	Συσκευασία τεμάχια	A/A	Κωδικός	Τιμή τεμ. (€)
Κόφτης χαλκοσωλήνα	3 – 28	1	3904975	48229259	46,00
Κόφτης χαλκοσωλήνα	3,2-42	1	3903949	48229252	71,00
Κόφτης χαλκοσωλήνα	16 – 67	1	3904976	48229253	105,00
Ανταλλακτική λεπίδα σετ 3 τεμαχίων		1	3903945	48224257	9,90



## Ροδάκια κόφτη χαλκοσωλήνα

- Ανταλλακτικά ροδάκια για κόφτες χαλκοσωλήνα

Περιγραφή	Διάμετρος σωλήνα mm	Συσκευασία τεμάχια	A/A	Κωδικός	Τιμή τεμ. (€)
Ανταλλακτικά ροδάκια σετ 2 τεμαχίων		1	3904953	48224256	11,00
Ροδάκια κόφτη χαλκοσωλήνα για INOX σετ 4 τεμαχίων		1	3926533	4932464511	-



## Απογρεζωτής

- Ο απογρεζωτής τύπου στυλό της Milwaukee® παρέχει εύκολη αφαίρεση γρέζιων από σωλήνες χαλκού και PVC.
- Ο σχεδιασμός κατασκευής είναι ολομέταλλος για αντοχή στην απαιτητική χρήση στην εργασία.
- Η λάμα έχει υποστεί θερμική επεξεργασία και έχει επικάλυψη μαύρου οξειδίου για μεγαλύτερη διάρκεια ζωής.
- Αντιολισθητικό κλιπ επιτρέπει εύκολη αποθήκευση στην τσέπη του χρήστη ή την εργαλειοθήκη για εύκολη πρόσβαση.



Περιγραφή	A/A	Κωδικός	Συσκευασία Τεμάχια	Τιμή τεμ. (€)
Απογρεζωτής	3900869	48224255	1	11,90
Ανταλλακτική λεπίδα σετ 3 τεμαχίων	3903945	48224257	1	9,90

## Κόφτης τουμποσωλήνα

Ειδικές ραβδώσεις για απογύμνωση συνδέσμων

Λεπίδα σχήματος V

Η λεπίδα μπορεί να αντικατασταθεί

Κλειδώμα με το ένα χέρι

- Κόβει PEX, PB, MPD, PE, πλαστικά ηλεκτρικά καλώδια, σωλήνες αέρος, σωλήνες αποχέτευσης, λασιχένιοι σωλήνες, σωλήνες σιλικόνης έως 25 mm.
- Η λεπίδα σχήματος V: Επιτρέπει γρήγορο και ίσιο κόψιμο αποτρέποντας τη σύνθλιψη του υλικού.
- Ανταλλακτική λεπίδα από ανοξείδωτο ατσάλι.
- Στιβαρή κατασκευή: Μεταλλικός πυρήνας από την κεφαλή έως τις λαβές για μέγιστη διάρκεια ζωής.
- Ειδικές ραβδώσεις στην κεφαλή: Για απογύμνωση συνδέσμων.
- Κεφαλή ανθεκτική στη διάβρωση.
- Μηχανισμός κλειδώματος με το ένα χέρι: Το εργαλείο παραμένει κλειστό όσο είναι σε θέση, με ελατήριο για εύκολο άνοιγμα.
- Εργονομικές και ανθεκτικές λαβές: Προσθέτουν άνεση και έχουν μεγαλύτερη διάρκεια ζωής.



Περιγραφή	Διάμετρος σωλήνα mm	Συσκευασία τεμάχια	A/A	Κωδικός	Τιμή τεμ. (€)
Κόφτης τουμποσωλήνα	25	1	3900253	48224202	35,00
Ανταλλακτική λεπίδα		1	3980093	48224203	-



## Κόφτης σωλήνων PVC

- Ανθεκτική ανοξείδωτη λάμα για περισσότερες κοπές.
- Άνετη λαβή προσθέτει ξεκούραστη εργασία.
- Λάμα γρήγορης απελευθέρωσης προσθέτει ταχύτητα εργασίας.
- Μεταλλικό κλειδώμα ενός χεριού.
- Τρύπα για λουράκι, βελτιώνει την ασφάλεια στην εργασία.
- Οι λάμες είναι ανταλλακτικές.
- Κατάλληλο για: pvc, cpvc, pex, pp, pb, pvdf, pe.



Περιγραφή	Max. capacity tube & pipe ø (mm)	Συσκευασία τεμάχια	A/A	Κωδικός	Τιμή τεμ. (€)
Κόφτης σωλήνων PVC 42 mm	42	1	3924324	4932464172	75,00
Κόφτης σωλήνων PVC 63 mm	63	1	3924325	4932464173	89,00
Αντ/κπ λάμα κόφτη PVC 42 mm		1	3924326	48224211	47,90
Αντ/κπ λάμα κόφτη PVC 63 mm		1	3924327	48224216	58,50

## Κόφτης καλωδίων

- Το καλύτερο στην κλάση του σε κοπτική ποιότητα: Λοξοτομημένες σιαγώνες κεφαλής. Ακριβείς, λείες κοπές καλωδίων.
- Άνετη λαβή: Πολύ πιο άνετη από τις κλασικές βουτηγμένες στο πλαστικό. Η λαβή δεν θα ξεφλουδίσει.
- Σχεδιασμός σφυρηλάτησης: Αντοχή του εργαλείου σε σκληρές συνθήκες εργασίας.
- Προστασία σκουριάς: Μαύρο φινιρίσμα οξειδίου προστατεύει από σκουριά.

Λοξοτομημένες σιαγώνες κεφαλής

Άνετη λαβή

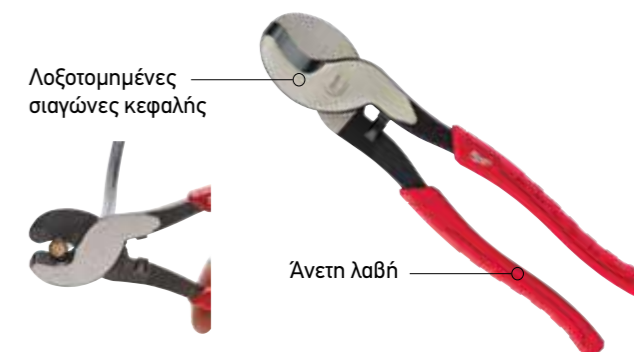

Περιγραφή	A/A	Κωδικός	Συσκευασία τεμάχια	Τιμή τεμ. (€)
Κόφτης καλωδίων	3900500	48226104	1	26,90

## Μπετοψάλιδα

- Σφυρήλατες σιαγώνες χάλυβα για ισχυρούς και ανθεκτικούς κοπτικούς σιαγώνες.
- Λαβές με άνετο κράτημα που δεν φθείρονται και δεν γλιστράνε.
- Βίδα ρύθμισης κοπτικών σιαγώνων διασφαλίζει υψηλές επιδόσεις και μεγαλύτερη διάρκεια ζωής.
- Τρύπες για λουράκι.



Περιγραφή	Πλάτος λεπίδας mm	Cutting capacity for HRC 31 materials [Max. φ mm]	Cutting capacity for HRC 48 materials [Max. φ mm]	A/A	Κωδικός	Συσκευασία Τεμάχια	Τιμή τεμ. (€)
14" μπετοψάλιδο	13	8	5	3926534	4932464827	1	35,00
24" μπετοψάλιδο	13	11	8	3926535	4932464826	1	60,00



## Μπετοψάλιδα με επέκταση λαβής

- Επέκταση λαβών POWERMOVE™ για ευκολότερες κοπές σε σκληρές εφαρμογές.
- Σφυρήλατες σιαγώνες χάλυβα για ισχυρούς και ανθεκτικούς κοπτικούς σιαγώνες.
- Περιστρεφόμενη κεφαλή για ρύθμιση γωνίας.
- Λαβές με άνετο κράτημα που δεν φθείρονται και δεν γλιστράνε.
- Τρύπες για λουράκι



Περιγραφή	Πλάτος λεπίδας mm	Κοπτική ικανότητα για HRC 31 υλικά [Μεγ. φ mm]	Κοπτική ικανότητα για HRC 48 υλικά [Μεγ. φ mm]	A/A	Κωδικός	Συσκευασία Τεμάχια	Τιμή τεμ. (€)
14" / 18" Μπετοψάλιδο με επέκταση λαβής	13	8	5	3926536	4932464850	1	65,00
24" / 30" Μπετοψάλιδο με επέκταση λαβής	13	11	8	3926537	4932464851	1	95,00



## Προκοβγάλης

**NEO**

- Υψηλή μόχλευση
- Ανθεκτικό κράτημα
- SMOOTHPULL™ Κεφαλή υψηλής μόχλευσης για γρήγορη αφαίρεση καρφιών
- Ανθεκτική λαβή
- Τρύπα αφαίρεσης καρφιών, πρόσβαση στα βυθισμένα καρφιά
- Ημιστρόγγυλο νύχι για καλύτερη πρόσβαση



Περιγραφή	Μήκος cm	A/A	Κωδικός	Συσκευασία τεμάχια	Τιμή τεμ. (€)
Προκοβγάλης 9"	22.86	3926868	4932478249	1	17,90
Προκοβγάλης 10"	25.40	3926890	4932478250	1	20,90
Προκοβγάλης 12"	30.48	3926913	4932478251	1	25,50

## Εξωλκέας

**NEO**

- Υψηλή μόχλευση
- Ανθεκτικό κράτημα
- SMOOTHPULL™ Κεφαλή υψηλής μόχλευσης για γρήγορη αφαίρεση καρφιών
- Ανθεκτική λαβή
- Τρύπα αφαίρεσης καρφιών, πρόσβαση στα βυθισμένα καρφιά
- Πλατύ νύχι για καλύτερη πρόσβαση



Περιγραφή	Μήκος cm	A/A	Κωδικός	Συσκευασία τεμάχια	Τιμή τεμ. (€)
Εξωλκέας 10"	25.40	3926891	4932478252	1	24,50

## Λοστός - εξωλκέας

**NEO**

- Το λοστό άκρο βελτιώνει τη μόχλευση και την καλύτερη προσβαση κατά το τράβηγμα καρφιών, την ανύψωση ή το ανασήκωμα.
- Ο εξωλκέας καρφιών/συνδετήρων απομακρύνει εύκολα καρφιά και συνδετήρες χωρίς να προκαλεί ζημιά το πάτωμα ή τα υλικά που το περιβάλλουν.
- Ενισχυμένη κτυπητή γλώσσα για επιπρόσθετη διείσδυση υλικών σε χρήση με σφυρί.



Περιγραφή	Μήκος cm	A/A	Κωδικός	Συσκευασία τεμάχια	Τιμή τεμ. (€)
Λοστός - προκοβγάλης 12"	30.48	3926892	4932478253	1	17,50
Λοστός - προκοβγάλης 15"	38.1	3926914	4932478254	1	20,90

## Βαριοπούλα

**NEO**

- Ευελιξία διπλής επιφάνειας: η διαμορφωμένη επιφάνεια παρέχει επιπλέον πρόσφυση και ελαχιστοποιεί την κίνηση της κατά το κτύπημα σμίλων ή μεγάλων καρφιών, ενώ η λεία επιφάνεια αποτρέπει τη ζημιά σε αντικείμενα που χτυπήθηκαν.
- Ενίσχυση προστασία υπερκτυπήματος: Αυξάνει την αντοχή στο πιο κοινό σημείο αστοχίας.
- Χυτή λαβή από φίμπεργκλας: Παρέχει μεγάλη αντοχή με βελτιωμένη ικανότητα συγκράτησης και άνεση
- Τρύπα για λουράκι: Εύκολη συμμόρφωση με τους κανονισμούς ασφαλείας ύψους



Περιγραφή	A/A	Κωδικός	Συσκευασία τεμάχια	Τιμή τεμ. (€)
1.36kg / 3lbs βαριοπούλα	3926954	4932478255	1	26,90

## Κυρτό σφυρί / προκοβγάλης

- Ισορροπημένο για καλύτερο χειρισμό.
- Ανθεκτική κατασκευή λαβής.
- I-beam κατασκευή λαβής μεγάλη αντοχή στο λύγισμα σε εφαρμογές μόχλευσης.
- Κυρτός προκοβγάλης μειώνει τυχόν βλάβη κατά την εξαγωγή καρφιών.
- Μαγνητική κεφαλή για ασφαλέστερη εφαρμογή.



Περιγραφή	A/A	Κωδικός	Συσκευασία τεμάχια	Τιμή τεμ. (€)
20 oz / 14" Κυρτό σφυρί/προκοβγάλης	3926567	4932464028	1	39,00

## Κατσαβίδα Tri-lobe

- Άνετη λαβή Tri-lobe.
- Ευανάγνωστη χάραξη ID επιτρέπει την γρήγορη αναγνώριση εργαλείου.
- Τρύπα για λουράκι
- Μαγνητική μύτη



	Περιγραφή	Τύπος άξονα	A/A	Κωδικός	Συσκευασία τεμάχια	Τιμή τεμ. (€)
Slotted	SL 0.4 x 2 x 65	Στρογγυλός	3926051	4932471773	1	3,53
	SL 0.4 x 2.5 x 75	Στρογγυλός	3926052	4932471774	1	3,53
	SL 0.5 x 3 x 75	Στρογγυλός	3926053	4932471775	1	3,53
	SL 0.5 x 3 x 150	Στρογγυλός	3926054	4932471776	1	3,83
	SL 0.6 x 3.5 x 100	Στρογγυλός	3926055	4932471777	1	3,83
	SL 0.8 x 4 x 100	Στρογγυλός	3926056	4932471778	1	3,83
	SL 1.0 x 5.5 x 125	Στρογγυλός	3926057	4932471779	1	4,73
	SL 1.2 x 6.5 x 45	Εξάγωνος	3926058	4932471780	1	3,53
	SL 1.2 x 6.5 x 125	Εξάγωνος	3926059	4932471781	1	5,03
	SL 1.2 x 8 x 150	Εξάγωνος	3926060	4932471782	1	5,88
	SL 1.6 x 8 x 175	Εξάγωνος	3926061	4932471783	1	6,48
	SL 1.2 x 10 x 200	Εξάγωνος	3926062	4932471784	1	7,35
Phillips	PH0 x 75	Εξάγωνος	3926063	4932471785	1	3,53
	PH1 x 100	Εξάγωνος	3926064	4932471786	1	3,83
	PH2 x 45	Εξάγωνος	3926023	4932471787	1	3,53
	PH2 x 125	Εξάγωνος	3926065	4932471788	1	4,73
	PH3 x 150	Εξάγωνος	3926066	4932471789	1	6,20
	Pozidrive	PZ0 x 75	Εξάγωνος	3926036	4932471790	1
PZ1 x 100		Εξάγωνος	3926037	4932471791	1	3,83
PZ2 x 45		Εξάγωνος	3926038	4932471792	1	3,53
PZ2 x 125		Εξάγωνος	3926024	4932471793	1	4,73
PZ3 x 150		Εξάγωνος	3926040	4932471794	1	6,20
Torx		T6 x 65	Στρογγυλός	3926041	4932471795	1
	T7 x 65	Στρογγυλός	3926042	4932471796	1	3,53
	T8 x 65	Στρογγυλός	3926043	4932471797	1	3,53
	T9 x 75	Στρογγυλός	3926044	4932471798	1	3,53
	T10 x 75	Στρογγυλός	3926045	4932471799	1	3,53
	T15 x 75	Στρογγυλός	3926046	4932471800	1	3,83
	T20 x 100	Στρογγυλός	3926047	4932471801	1	4,73
	T25 x 100	Στρογγυλός	3926048	4932471802	1	4,73
	T30 x 125	Στρογγυλός	3926049	4932471803	1	4,73
	T40 x 125	Στρογγυλός	3926050	4932471804	1	5,30



## ΣΕΤ ΚΑΤΣΑΒΙΔΙΩΝ Tri-lobe

Περιγραφή	A/A	Κωδικός	Συσκευασία Τεμάχια	Τιμή τεμ. (€)
① Tri-lobe κατσαβίδια σετ 1 (6τεμ) PZ1 / PZ2 / SL3 / SL4 / SL5.5 / SL6.5	3926025	4932471806	1	20,90
② Tri-lobe κατσαβίδια σετ 2 (6τεμ) PH1 / PH2 / SL3 / SL4 / SL5.5 / SL6.5	3926028	4932471807	1	20,90
③ Tri-lobe κατσαβίδια σετ 3 (10τεμ) PZ1 / PZ2 / PH1 / PH2 / SL3 / SL5.5 / SL6.5 / SL6.5 / SL8	3926029	4932471808	1	33,90
④ Tri-lobe κατσαβίδια σετ 4 (12τεμ) PZ0 / PZ1 / PZ2 / PH0 / PH1 / PH2 / SL2.5 / SL4 / SL5.5 / SL6.5 / SL6.5 / SL8	3926030	4932472003	1	46,00
⑤ Tri-lobe κατσαβίδια Torx σετ (6τεμ) T10 / T15 / T20 / T25 / T30 / T40	3926034	4932471809	1	19,90
⑥ Tri-lobe κατσαβίδια Νάνος σετ (2τεμ) PZ2 x 45mm / SL6.5 x 45 mm	3926031	4932471810	1	6,00



## Κατσαβίδια χτυπητά Βαρέως Τυπου Tri-lobe

- Χυτό χαλύβδινο καπάκι
- Ολο-μέταλλος πυρήνας
- Εξάγωνος άξονας
- Άνετη Βαρέως τύπου. λαβή Tri-lobe.

Περιγραφή	A/A	Κωδικός	Συσκευασία Τεμάχια	Τιμή τεμ. (€)
Tri-lobe κατσαβίδια χτυπητά B.T σετ PH2 / SL7.9 mm	3926035	4932471872	1	12,90



## Χτυπητός εξωλκέας

- Σκληρυμένος ολο-μέταλλος πυρήνας παρέχει μέγιστη αντοχή άξονα.
- Χυτό χαλύβδινο καπάκι για να δίνει στον χρήστη μεγαλύτερη ισχύ κατά την χρήση.
- Μύτη κατάλληλη για το τρύπημα λαμαρίνας.

Περιγραφή	A/A	Κωδικός	Συσκευασία Τεμάχια	Τιμή τεμ. (€)
Οδηγός κατεδάφισης	3926022	4932471871	1	19,50



## Κατσαβίδια μίνι ηλεκτρονικών

- Όλομέταλλος πυρήνας για βελτιωμένη αντοχή.
- 360° περιστρεφόμενο πίσω καπάκι.
- Τα επιχρωμιωμένα άκρα αυξάνουν τη διάρκεια ζωής του εργαλείου μειώνοντας τη διάβρωση.
- Περιλαμβάνεται ανθεκτική θήκη για την αποθήκευση των κατσαβιδιών.
- Μακρύτεροι άξονες για βελτιωμένη ορατότητα και εκτεταμένη εμβέλεια.

Περιγραφή	A/A	Κωδικός	Συσκευασία Τεμάχια	Τιμή τεμ. (€)
Κατσαβίδια μίνι ηλεκτρονικών σετ (6τεμ) PH00 / PH0, SL1.6 / SL2 / SL3.2 / SL4	3926032	4932471869	1	31,50
Κατσαβίδια μίνι ηλεκτρονικών Torx σετ (6τεμ) T6, T7, T8, T8, T9, T10, T15	3926033	4932471870	1	31,90



## Κατσαβίδι Νάνος με κασάνια και μύτες 8 σε 1

- Όλο-μέταλλη κασάνια υψηλής ροπής για 2 x ταχύτητα βιδώματος και έλεγχο.
- Μύτες με σκλήρυνση ακριβείας: Ανθεκτικές μύτες για ασφαλή τοποθέτηση και μεγάλη διάρκεια ζωής.
- Αποθήκευση μυτών σε στυλ ρεβόβερ στη λαβή.
- Επιχρωμιωμένες μύτες για προστασία απο σκουριά.



Περιγραφή	Συσκευασία τεμάχια	A/A	Κωδικός	Τιμή τεμ. (€)
Συμπαγές κατσαβίδι με κασάνια και μύτες 8 σε 1 PH1 / PH2 / PZ1 / PZ2 / TX15 / SL4.8 / SL6.4	1	3926021	4932471868	16,90



## Κατσαβίδι με κασάνια και μύτες 9 σε 1

- Εργονομικό κατσαβίδι μήκους 152 mm με εξάγωνη υποδοχή 1/4" και ενσωματωμένο απογυμνωτή καλωδίων.
- Όλο-μέταλλη κασάνια υψηλής ροπής για 2 x ταχύτητα βιδώματος και έλεγχο.
- Μύτες μήκους 88 mm με αυλακώσεις στην βάση για χρήση και με εργαλεία ρεύματος / μπαταρίας.
- Μύτες με σκλήρυνση ακριβείας: Ανθεκτικές μύτες για ασφαλή τοποθέτηση και μεγάλη διάρκεια ζωής.
- Αποθήκευση μυτών σε στυλ ρεβόβερ στη λαβή.
- Επιχρωμιωμένες μύτες για προστασία απο σκουριά.



Περιγραφή	Συσκευασία τεμάχια	A/A	Κωδικός	Τιμή τεμ. (€)
Κατσαβίδι με κασάνια και μύτες 9 σε 1 PH1 / PH2 / PZ1 / PZ2 / TX15 / TX20 / slotted 0.8 x 5.5 mm	1	3924492	4932471598	24,00
Κατσαβίδι με κασάνια και μύτες 9 σε 1 Hex 1.5 mm / Hex 2mm / Hex 2.5 mm / Hex 3 mm / Hex 4 mm / Hex 5 mm / Hex 6 mm	1	3926014	4932471599	24,90

## SLIM Κατσαβίδια ηλεκτρολόγου VDE

- VDE δοκιμή στα 10,000 V και εγγυημένα στα 1,000 V.
- Υψηλής ποιότητας χαλύβδινη μύτη με μολυβδαίνιο και βανάδιο για άνετη χρήση και μεγάλη διάρκεια ζωής.
- CNC σμίλευση μύτης με μαύρο φωσφορικό για καλύτερη εφαρμογή, αντίσταση στην σκουριά και μειωμένη φθορά.
- Λεπτή διάμετρο άξονα για πρόσβαση σε περιορισμένους χώρους.
- Μαλακή λαβή 2 υλικών για άνετο κράτημα.
- Σχεδιασμός λαβής 3 πλευρών για καλύτερο κράτημα και μέγιστη μεταφορά ισχύς.
- Λεπτός σχεδιασμός λαβής για εφαρμογές χαμηλής ροπής/ισχύος και λεπτές ηλεκτρολογικές εργασίες.
- Χάραξη υποδοχής με LASER στην βάση για εύκολη αναγνώριση.
- Αντι-ολισθητικό, 3 πλευρο περιλαίμιο στην βάση της λαβής.



	Περιγραφή	A/A	Κωδικός	Συσκευασία τεμάχια	Τιμή τεμ. (€)
Slotted	SL 0.5 x 3 x 100	3926538	4932471445	1	-
	SL 0.8 x 4 x 100	3926539	4932471446	1	-
	SL 1.0 x 5.5 x 125	3926540	4932471447	1	10,90
Phillips	PH1 x 80	3926541	4932471448	1	9,75
	PH2 x 100	3926542	4932471449	1	9,75
Pozidriv	PZ1 x 80	3926543	4932471450	1	9,75
	PZ2 x 100	3926544	4932471451	1	9,75
①	Κατσαβίδια ηλεκτρολόγου VDE σετ (5τεμ) SL3 / SL4 / SL5.5 / PZ1 / PZ2	3926545	4932471452	1	-
②	Κατσαβίδια ηλεκτρολόγου VDE σετ (7τεμ) SL3 / SL4 / SL5.5 / PH1 / PH2 / PZ1 / PZ2	3926546	4932471453	1	-



## Κατσαβίδια ηλεκτρολόγου VDE

- VDE δοκιμή στα 10,000 V και εγγυημένα στα 1,000 V.
- Χάλυβα υψηλής ποιότητας με μολυβδαίνιο και βανάδιο για ευελιξία και μεγάλη διάρκεια ζωής.
- CNC σμίλευση μύτης με μαύρο φωσφορικό για καλύτερη εφαρμογή, αντίσταση στη σκουριά και μειωμένη φθορά.
- Μύτη απο μαύρο φωσφορικό για καλύτερη πρόσφυση και αντοχή στη διάβρωση.
- Λαβή 2 υλικών με μαλακή επένδυση για άνετο χειρισμό.
- Σχεδιασμός 3 πλευρών για καλύτερο κράτημα και μέγιστη μεταφορά ισχύς.
- Λεπτός σχεδιασμός μπροστά για εφαρμογές χαμηλής ροπής/ισχύος και ηλεκτρολογικές εργασίες.
- Χάραξη υποδοχής με laser στην βάση για εύκολη αναγνώριση.
- 3 πλευρές στη βάση της λαβής αποτρέπουν την ολίσθηση του κατσαβιδιού.



	Περιγραφή	Συσκευασία τεμάχια	A/A	Κωδικός	Τιμή τεμ. (€)
①	SL 0.4 x 2.5 x 75	1	3903809	4932464034	6,75
	SL 0.5 x 3 x 100	1	3903802	4932464035	-
	SL 0.6 x 3.5 x 100	1	3903803	4932464036	-
	SL 0.8 x 4 x 100	1	3903804	4932464037	-
	SL 1.0 x 5.5 x 125	1	3903810	4932464038	8,25
	SL 1.2 x 6.5 x 150	1	3903811	4932464039	8,85
	SL 1.2 x 8 x 175	1	3903812	4932464040	12,90
	SL 0.5 x 3 x 65	1	3903805	4932464041	-
	PH0 x 60	1	3903813	4932464042	7,90
	PH1 x 80	1	3903814	4932464043	-
	PH2 x 100	1	3903815	4932464044	-
	PH3 x 150	1	3903816	4932464045	12,90
②	PZ0 x 60	1	3903825	4932464046	7,95
	PZ1 x 80	1	3903826	4932464047	-
	PZ2 x 100	1	3903827	4932464048	-
③	PZ3 x 150	1	3903828	4932464049	12,90
	T10 x 60	1	3903829	4932464050	9,50
	T15 x 75	1	3903830	4932464051	9,90
④	T20 x 100	1	3903831	4932464052	9,90
	T25 x 100	1	3903832	4932464053	10,90
	T30 x 100	1	3903833	4932464054	10,90
⑤	PH/SL1 x 80	1	3903834	4932464055	-
	PH/SL2 x 100	1	3903835	4932464056	-
	PZ/SL1 x 80	1	3903836	4932464057	-
⑥	PZ2/SL2 x 100	1	3903837	4932464058	-
	SW6 x 125	1	3903817	4932464059	16,90
	SW7 x 125	1	3903818	4932464060	17,90
⑦	SW8 x 125	1	3903819	4932464061	19,90
	SW9 x 125	1	3903820	4932464062	19,90
	SW10 x 125	1	3903821	4932464063	20,50
⑧	SW11 x 125	1	3903822	4932464064	25,50
	SW13 x 125	1	3903824	4932464065	25,90
	VDE σετ κατσαβίδια 5 τεμ (SL3, SL4, PZ1, PZ2 και δοκιμαστικό)	1	3903806	4932464066	-
⑨	VDE σετ κατσαβίδια 7 τεμ σετ 1 (SL2.5, SL3, SL4, PH2, PZ1, PZ2 και δοκιμαστικό)	1	3903807	4932464067	-
	VDE σετ κατσαβίδια 7 τεμ σετ 2 (SL2.5, SL3, SL4, SL 5.5, PH1, PH2 και δοκιμαστικό)	1	3903808	4932464068	43,90



## VDE εργαλεία χειρός

- Πιστοποιημένα εργαλεία VDE (DIN EN/IEC 60900). Δοκιμασμένα στα 10.000 volts και εγγυημένα για εργασία σε 1.000 volts, Δοκιμασμένα στο κρύο έως -40°
- Οι λάμες των εργαλείων είναι πλήρως σφυρηλατημένες και σκληρυμένες για μέγιστη αντοχή. Το γκρι επιφανειακό φινιρίσμα τιτανίου είναι μη ανακλαστικό και εξασφαλίζει μέγιστη αντοχή στη διάβρωση
- Επαγωγικές σκληρυμένες κοπτικές άκρες για την κοπή και των πιο σκληρών υλικών
- Μηχανικός σύνδεσμος ακριβείας για μέγιστη μετάδοση ισχύος με βέλτιστη μόχλευση για εύκολη και ξεκούραστη εργασία
- Εργονομική λαβή με λαστιχένια επικάλυψη για άνετο κράτημα



Περιγραφή	Συνολικό μήκος (mm)	Κοπτική ικανότητα σε πολύ σκληρό σύρμα 2300N/mm <sup>2</sup> [Μεγ. φ mm]	Κοπτική ικανότητα σε σκληρό σύρμα 1800N/mm <sup>2</sup> [Μεγ. φ mm]	Κοπτική ικανότητα σε μαλακό σύρμα 220N/mm <sup>2</sup> [Μεγ. φ mm]	Κοπτική ικανότητα σε καλώδια Al και Cu [Μεγ. φ mm]	Άνοιγμα [mm]	Για σωλήνα [Μεγ. φ mm]	Βάρος (g)	Συσκ. τεμάχια	A/A	Κωδικός	Τιμή τεμ. (€)
① ΚΟΦΤΗΣ ΚΑΛΩΔΙΩΝ	160	-	-	-	16	-	-	185	1	3924416	4932464562	44,90
	210	-	-	-	25	-	-	315	1	3924417	4932464563	63,50
② ΜΥΤΟΣΙΜΠΙΔΟ ΙΣΙΟ	205	-	2.2	3.9	-	-	-	200	1	3924406	4932464564	36,50
③ ΜΥΤΟΣΙΜΠΙΔΟ ΓΩΝΙΑΚΟ 45°	205	-	2.2	3.9	-	-	-	200	1	3924413	4932464565	38,50
④ ΠΛΑΓΙΟΚΟΦΤΗΣ	145	-	1.7	5	8	-	-	160	1	3924418	4932464566	31,50
	160	-	2	6	11	-	-	210	1	3924411	4932464567	33,50
⑤ ΠΛΑΓΙΟΚΟΦΤΗΣ ΒΑΡΕΩΣ ΤΥΠΟΥ	180	-	2.5	7	13	-	-	240	1	3924419	4932464568	35,50
	180	2.2	2.6	7	13	-	-	250	1	3924412	4932464569	38,90
⑥ ΠΕΝΣΑ	200	2.5	2.8	8	15	-	-	305	1	3924420	4932464570	42,50
	165	-	2	4	10	-	-	180	1	3924409	4932464571	31,50
⑦ ΑΠΟΓΥΜΝΩΤΗΣ ΚΑΛΩΔΙΩΝ	180	-	2.2	5.2	12	-	-	250	1	3924414	4932464572	33,50
	160	-	-	-	0.75mm <sup>2</sup> - 6mm <sup>2</sup>	-	-	180	1	3924415	4932464573	35,50
⑧ ΓΚΑΖΟΤΑΝΑΛΙΑ	240	-	-	-	-	50	50	395	1	3924410	4932464574	41,00
⑨ ΣΕΤ 3 ΤΕΜΑΧΙΩΝ: ΠΛΑΓΙΟΚΟΦΤΗΣ, ΚΟΦΤΗΣ ΚΑΛΩΔΙΩΝ, ΠΕΝΣΑ								660	1	3926596	4932464575	99,00

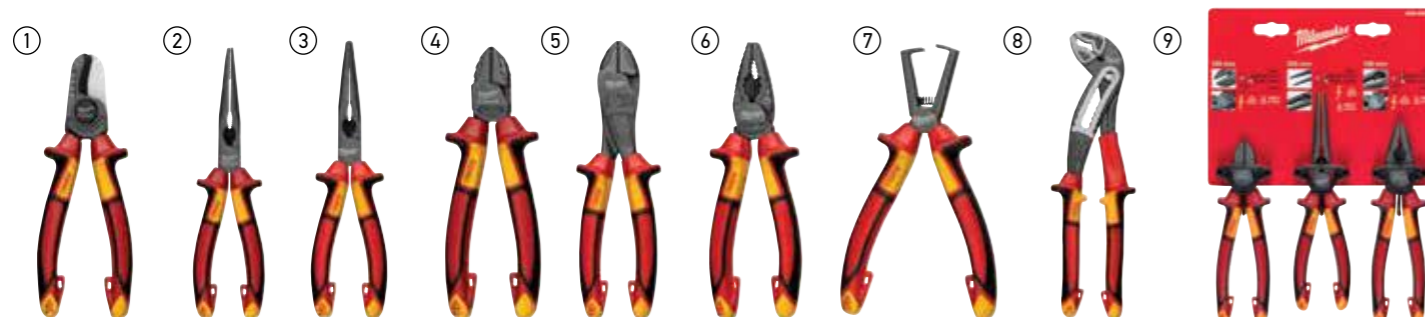

## Κοφτάκι μπετού

- Μεταλλική ακμή καρβιδίου: Μεγαλύτερη διάρκεια ζωής της κοπτικής ακμής.
- Άνετη λαβή: Πολύ πιο άνετη από τις κλασικές βουτηγμένες στο πλαστικό. Η λαβή δεν θα ξεφλουδίσει.
- Λεία κεφαλή: Δεν θα σημαδέψει τις επιφάνειες σε εργασίες τραβήγματος / μόχλευσης.
- Σχεδιασμός σφυρηλάτησης: Αντοχή του εργαλείου σε σκληρές συνθήκες εργασίας.
- Προστασία σκουριάς: Μαύρο φινιρίσμα οξειδίου προστατεύει από σκουριά.



Περιγραφή	Συνολικό μήκος mm	A/A	Κωδικός	Συσκευασία τεμάχια	Τιμή τεμ. (€)
Κοφτάκι μπετού	180	3900501	48226407	1	22,90

## Απογυμνωτής καλωδίων 7 σε 1

**NEO**

- Απογυμνωτής – απογυμνώνει καλώδια 0,75 mm<sup>2</sup>, 1,0 mm<sup>2</sup>, 1,5 mm<sup>2</sup>, 2,5 mm<sup>2</sup>, 4,0 mm<sup>2</sup>
- Κόφτης συρμάτων – με κυρτές σκληρυμένες με laser κοπτικές ακμές
- Μυτοσίμιπιδο – κατάλληλο για πιάσιμο και κάμψη καλωδίων
- Απογρεζωτής – απογρεζώνει σωλήνες 12 – 25 mm
- Δημιουργός βρόγχων – Ενσωματωμένη λειτουργία δημιουργίας βρόγχων για καλώδια
- Ενσωματωμένη πρέσα κώς
- Ενσωματωμένος κόφτης μπουλονιών
- Ασφάλιση εργαλείου με το ένα-χέρι: Εύκολη χρήση με το ένα-χέρι, παραμένει κλειστό στην τσέπη. Με μηχανισμό ελατηρίου για εύκολο άνοιγμα.
- Προστασία σκουριάς αυξάνει την διάρκεια ζωής του εργαλείου μειώνοντας την διάβρωση.



Δυνατότητα απογύμνωσης mm <sup>2</sup>	Κοπτική ικανότητα σε σκληρό σύρμα mm	Κοπτική ικανότητα σε καλώδιο mm	Απογρεζωτής μέγ. φ mm	A/A	Κωδικός	Συσκευασία τεμάχια	Τιμή τεμ. (€)
0.75, 1.0, 1.5, 2.5, 4.0, 6.0	2.5	6.0	25	3927150	4932478554	1	34,90

## Πένσα βαρέως τύπου

- Για γενικές εφαρμογές σφιξίματος και κοπής.
- Υψηλός σχεδιασμός μόχλευσης – μακριές λαβές για μέγιστη κοπτική ισχύ και μόχλευση.
- Απογρεζωτής: Απογρεζωτικές πλευρές στην κεφαλή για έως και 20 mm σωλήνα. Δεν χρειάζεστε επιπλέον εργαλεία.
- Εξωλκέας καρφιών: Πανίσχυρο κράτημα και υψηλή μόχλευση.
- Σκληρυμένες με laser ανθεκτικές κοπτικές ακμές: Κόβουν σύρμα, βίδες και καρφιά. Ειδική σκλήρυνση σιαγώνων σε 64 HRC.
- Οδοντωτή ζώνη σφιξίματος για ισχυρό κράτημα και τράβηγμα.
- Κατασκευασμένο από χρώμιο βαναδίου για μεγάλη αντοχή και προστασία από την σκουριά.
- Εργονομικές και ανθεκτικές λαστιχένιες λαβές προσθέτουν άνεση και μεγαλύτερη αντοχή.
- Λειτουργία πρεσαρίσματος.

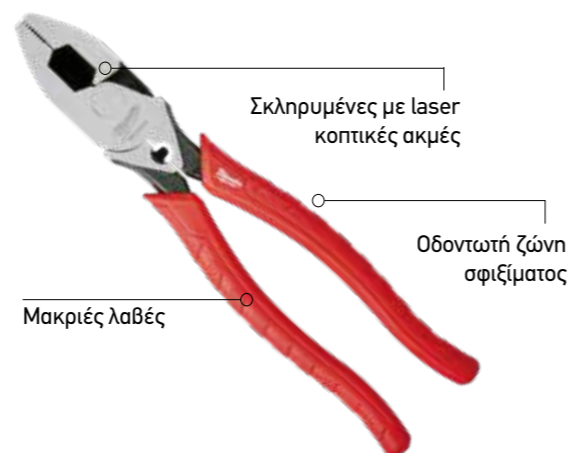

Συνολικό μήκος mm	Μέγ. ικανότητα σκληρό σύρμα mm	Μέγ. ικανότητα μεσαίο σύρμα mm	Μέγ. ικανότητα μαλακό σύρμα mm	Βάρος gr	Συσκευασία Τεμάχια	A/A	Κωδικός	Τιμή τεμ. (€)
250	3.0	3.0	4.6	480	1	3920352	48226100	27,50

## Μυτοσίμπιδο - Απογυμνωτής

- Μυτοσίμπιδο: Ειδικά κατάλληλο για σφίξιμο, λύγισμα και ρύθμιση σε περιορισμένους χώρους.
- Απογυμνωτής καλωδίων: Απογυμνώνει 3 μεγέθη καλωδίων: 0,5 – 0,75 / 1,5 / 2,5 mm<sup>2</sup>.
- Κόφτης καλωδίων: Κόβει καλώδια έως και 2.5 mm.
- Απογρεζωτής: Απογρεζωτικές πλευρές στην κεφαλή για έως και 20 mm σωλήνα. Δεν χρειάζεστε επιπλέον εργαλεία.
- Εξωλκέας καρφιών: Πανίσχυρο κράτημα και υψηλή μόχλευση.
- Σκληρυμένες με laser ανθεκτικές κοπτικές ακμές. Ειδική σκλήρυνση σε 64 HRC.
- Κατασκευασμένο από χρώμιο βαναδίου για μεγάλη αντοχή και προστασία από την σκουριά.
- Εργονομικές και ανθεκτικές λαστιχένιες λαβές προσθέτουν άνεση και μεγαλύτερη αντοχή.



Περιγραφή	Συνολικό μήκος mm	Μέγ. ικανότητα σκληρό σύρμα mm	Μέγ. ικανότητα καλώδιο mm	Μήκος σιαγώνα mm	Απογρεζωτική κεφαλή μεγ. Ø mm	Βάρος gr	Συσκευασία Τεμάχια	A/A	Κωδικός	Τιμή τεμ. (€)
Μυτοσίμπιδο Απογυμνωτής	210	2.5	6.0	51	18	255	1	3900184	48226101	30,00

## Πλαγιοκόφτης

- Για γενικές εφαρμογές σφιξίματος και κοπής.
- Υψηλός σχεδιασμός μόχλευσης: Μακριές λαβές για μέγιστη κοπτική ισχύ και μόχλευση.
- Απογρεζωτής: Απογρεζωτικές πλευρές στην κεφαλή για έως και 20 mm σωλήνα. Δεν χρειάζεστε επιπλέον εργαλεία.
- Εξωλκέας καρφιών: Πανίσχυρο κράτημα και υψηλή μόχλευση.
- Σκληρυμένες με laser ανθεκτικές κοπτικές ακμές: Κόβουν σύρμα, βίδες και καρφιά. Ειδική σκλήρυνση σιαγώνων σε 64 HRC.
- Οδοντωτή ζώνη σφιξίματος για ισχυρό κράτημα και τράβηγμα.
- Κατασκευασμένο από χρώμιο βαναδίου για μεγάλη αντοχή και προστασία από την σκουριά.
- Εργονομικές και ανθεκτικές λαστιχένιες λαβές προσθέτουν άνεση και μεγαλύτερη αντοχή.



Συνολικό μήκος mm	Μέγ. ικανότητα σκληρό σύρμα mm	Μέγ. ικανότητα μεσαίο σύρμα mm	Μέγεθος σιαγώνων mm	Βάρος gr	Συσκ. Τεμάχια	A/A	Κωδικός	Τιμή τεμ. (€)
160	2,5	2,5	22	195	1	3900292	48226106	20,90
180	3,0	3,0	26	246	1	3900291	48226107	21,90

## Γκαζοτανάλια

- Για σφίξιμο, στερέωση και κράτημα επιφανειών εργασίας.
- Βελτιωμένη εργονομία: Λεπτότερος σχεδιασμός για καλύτερη πρόσβαση και -30% λιγότερο βάρος από την 1ή γενιά εργαλείων.
- Κουμπί ρύθμισης με το ένα χέρι: Για γρήγορο και σφιχτό κράτημα, για γρήγορη ρύθμιση θέσεων, κράτημα ακριβείας και μεγάλη αποτελεσματικότητα.
- Προφίλ σιαγώνων σχήματος-V: Για δυνατό κράτημα, ακριβέστερη προσαρμογή και μειωμένη ολίσθηση.
- Περαιστή άρθρωση: Εξασφαλίζει υψηλή σταθερότητα χάρη στον διπλό οδηγό.
- Ειδική σκλήρυνση δοντιών 60 HRC: Για ανθεκτικότερα και σκληρότερα δόντια.
- Σχεδιασμός κεφαλής και λαβών: Ως απογρεζωτής.
- Κατασκευασμένο από κράμα Νικελίου και Χρωμίου για μεγαλύτερη αντοχή και προστασία από σκουριά
- Εργονομικές και ανθεκτικές λαβές με επικάλυψη από λάστιχο προσθέτουν άνεση και μεγαλύτερη αντοχή
- Διαθέσιμο σε 3 μεγέθη για μέγιστη μόχλευση
- Εργονομικός λεπτός σχεδιασμός για πρόσβαση σε περιορισμένους χώρους



Συνολικό μήκος mm	Μέγεθος παξιμάδι εξάγωνο mm	Διάμετρος σιδηροσωλήνα mm	Διάμετρος απογρεζωτή κεφαλής mm	Διάμετρος απογρεζωτή λαβών mm	Βάρος gr	Συσκ. Τεμάχια	A/A	Κωδικός	Τιμή τεμ. (€)
200	30	32	38	25	250	1	3920348	48226208	22,50
250	36	42	51	25	425	1	3920355	48226210	25,90
300	50	60	70	25	660	1	3920347	48226212	32,50



## Σκύλες - Πένσες TORQUE LOCK™

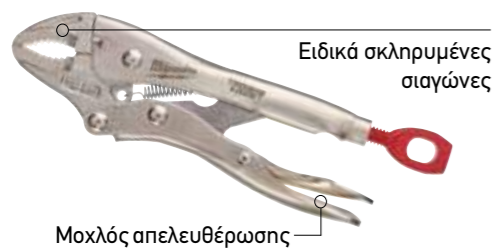

Ειδικά σκληρυμένες  
σιαγώνες

Μοχλός απελευθέρωσης

**TORQUE  
LOCK™**

- TORQUE LOCK™: Γρήγορη ρύθμιση και εύκολη απελευθέρωση όταν συσφίγγει πλατιά και στρογγυλά υλικά.
- Μπορεί να εφαρμοσθεί επιπλέον δύναμη μέσω της βίδας TORQUE LOCK™ για καλύτερο και πιο ασφαλές κράτημα.
- Μπορεί επίσης να χρησιμοποιηθεί για σκοπούς κρεμάσματος / αποθήκευσης.
- Ειδικά σκληρυμένες σιαγώνες: Καλύτερο πιάσιμο σε υλικά του χώρου εργασίας.
- Προστασία απο σκουριά: Επιχρωμιωμένο εργαλείο που αυξάνει την διάρκεια ζωής μειώνοντας την διάβρωση απο σκουριά.
- Μοχλός απελευθέρωσης: Παραδοσιακός μοχλός απελευθέρωσης για άνεση στον χώρο εργασίας.

Συνολικό μήκος mm	Συνολικό μήκος ίντσες	Τύπος σιαγώνων	Χωρητικότητα σιαγώνων mm	Άνοιγμα σιαγώνων για σωλήνα mm	Συσκευασία Τεμάχια	A/A	Κωδικός	Τιμή τεμ. (€)
① 170	7	Maxbite™	-	38	1	3926018	4932471730	15,90
② 250	10	Maxbite™	-	50	1	3926547	4932471729	17,90
③ 127	5	Καμπυλωτές	-	26	1	3926854	4932472263	13,90
④ 170	7	Καμπυλωτές	-	38	1	3926548	4932471732	16,50
⑤ 250	10	Καμπυλωτές	-	51	1	3926026	4932471725	15,90
⑥ 250	10	Ισοί	30	-	1	3926550	4932471726	17,90
⑦ 100	4	Μακριές σιαγώνες	42	-	1	3927151	4932472262	13,90
⑧ 150	6	Μακριές σιαγώνες	52	-	1	3926002	4932471731	15,50
⑨ 230	9	Μακριές σιαγώνες	76	-	1	3926551	4932471733	17,50



## Σφιγκτήρες- Σκύλες C TORQUE LOCK™

- TORQUE LOCK™: Γρήγορη ρύθμιση και εύκολη απελευθέρωση όταν συσφίγγει πλατιά και στρογγυλά υλικά. Μπορεί να εφαρμοσθεί επιπλέον δύναμη μέσω της βίδας TORQUE LOCK™ για καλύτερο και πιο ασφαλές κράτημα. Μπορεί επίσης να χρησιμοποιηθεί για σκοπούς κρεμάσματος / αποθήκευσης.
- Ειδικά σκληρυμένες σιαγώνες: Καλύτερο πιάσιμο σε υλικά του χώρου εργασίας.
- Προστασία απο σκουριά: Επιχρωμιωμένο εργαλείο που αυξάνει την διάρκεια ζωής μειώνοντας την διάβρωση απο σκουριά.
- Μοχλός απελευθέρωσης: Παραδοσιακός μοχλός απελευθέρωσης για άνεση στον χώρο εργασίας.

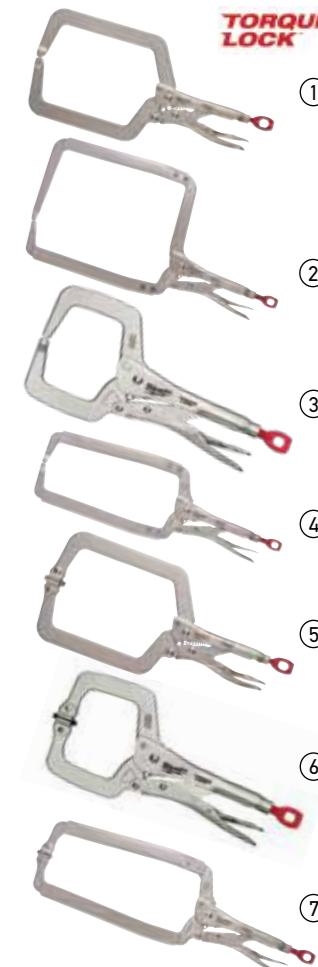

Συνολικό μήκος mm	Συνολικό μήκος ίντσες	Τύπος σιαγώνων	Συσκευασία Τεμάχια	A/A	Κωδικός	Τιμή τεμ. (€)
① 230	9	ΣΚΥΛΑ ΜΑΚΡΥΛΑΙΜΗ ΜΕ ΚΑΝΟΝΙΚΕΣ ΣΙΑΓΩΝΕΣ	1	3926855	4932472257	23,50
② 480	18	ΣΚΥΛΑ ΜΑΚΡΥΛΑΙΜΗ ΜΕ ΚΑΝΟΝΙΚΕΣ ΣΙΑΓΩΝΕΣ	1	3927152	4932472259	45,00
③ 280	11	ΣΦΙΓΚΤΗΡΑΣ - ΣΚΥΛΑ 280 MM ΜΕ ΚΑΝΟΝΙΚΕΣ ΜΥΤΕΡΕΣ ΑΚΜΕΣ	1	3926552	4932471728	23,90
④ 480	18	ΣΚΥΛΑ ΜΑΚΡΥΛΑΙΜΗ ΜΕ ΚΑΝΟΝΙΚΕΣ ΣΙΑΓΩΝΕΣ	1	3927153	4932472260	36,90
⑤ 230	9	ΣΚΥΛΑ ΜΑΚΡΥΛΑΙΜΗ ΜΕ ΠΕΡΙΣΤΡΕΦΟΜΕΝΕΣ ΑΚΜΕΣ	1	3926844	4932472258	24,90
⑥ 280	11	ΣΦΙΓΚΤΗΡΑΣ - ΣΚΥΛΑ 280 MM ΜΕ ΠΕΡΙΣΤΡΕΦΟΜΕΝΕΣ ΠΛΑΤΙΕΣ ΑΚΜΕΣ	1	3925099	4932471727	24,50
⑦ 480	18	ΣΚΥΛΑ ΜΑΚΡΥΛΑΙΜΗ ΜΕ ΠΕΡΙΣΤΡΕΦΟΜΕΝΕΣ ΑΚΜΕΣ	1	3926858	4932472261	40,00

## Σκύλα TORQUE LOCK™

- TORQUE LOCK™: Γρήγορη ρύθμιση και εύκολη απελευθέρωση όταν συσφίγγει πλατιά και στρογγυλά υλικά. Μπορεί να εφαρμοσθεί επιπλέον δύναμη μέσω της βίδας TORQUE LOCK™ για καλύτερο και πιο ασφαλές κράτημα. Μπορεί επίσης να χρησιμοποιηθεί για σκοπούς κρεμάσματος / αποθήκευσης.
- Ειδικά σκληρυμένες σιαγώνες: Καλύτερο πιάσιμο σε υλικά του χώρου εργασίας.
- Προστασία απο σκουριά: Επιχρωμιωμένο εργαλείο που αυξάνει την διάρκεια ζωής μειώνοντας την διάβρωση απο σκουριά.
- Μοχλός απελευθέρωσης: Παραδοσιακός μοχλός απελευθέρωσης για άνεση στον χώρο εργασίας.
- Κάνει εργασίες λυγίσματος, φαρμαρίσματος και πρεσσαρίσματος με ευκολία.
- Είναι ιδανική για σύσφιξη-συγκράτηση μεταλλικών μερών.



Συνολικό μήκος mm	Συνολικό μήκος ίντσες	Χωρητικότητα σιαγώνων mm	Συσκευασία Τεμάχια	A/A	Κωδικός	Τιμή τεμ. (€)
200	8	42	1	3926027	4932471734	27,90

## Σκύλα με σφιγκτήρα TORQUE LOCK™

- TORQUE LOCK™: Γρήγορη ρύθμιση και εύκολη απελευθέρωση όταν συσφίγγει πλατιά και στρογγυλά υλικά. Μπορεί να εφαρμοσθεί επιπλέον δύναμη μέσω της βίδας TORQUE LOCK™ για καλύτερο και πιο ασφαλές κράτημα. Μπορεί επίσης να χρησιμοποιηθεί για σκοπούς κρεμάσματος / αποθήκευσης.
- Ειδικά σκληρυμένες σιαγώνες: Καλύτερο πιάσιμο σε υλικά του χώρου εργασίας
- Προστασία απο σκουριά: Επιχρωμιωμένο εργαλείο που αυξάνει την διάρκεια ζωής μειώνοντας την διάβρωση από σκουριά.
- Μοχλός απελευθέρωσης: Παραδοσιακός μοχλός απελευθέρωσης για άνεση στον χώρο εργασίας.
- Η αλυσίδα συγκρατεί και κλειδώνει γύρω από αντικείμενο οποιουδήποτε σχήματος.
- Γρήγορη ρύθμιση για λειτουργία καστανίας και από τις 2 κατευθύνσεις.



Συνολικό μήκος mm	Συνολικό μήκος ίντσες	Χωρητικότητα σιαγώνων mm	Συσκευασία Τεμάχια	A/A	Κωδικός	Τιμή τεμ. (€)
270	9	79	1	3902810	48223542	34,00

## MAX Bite™ γερμανοπολύγωνα

**NEO**

- MAX BITE™ γερμανικό για μειωμένη φθορά στις πλευρές συγκράτησης.
- Στρογγυλοποιημένη λαβή τύπου-I για άνετο κράτημα.
- Μεγέθη γεμισμένα με μελάνι για ευκολότερη ανάγνωση.
- 15° κλίση πολύγωνου για καλύτερη πρόσβαση.



Περιγραφή	Συνολικό μήκος mm	A/A	Κωδικός	Συσκευασία τεμάχια	Τιμή τεμ. (€)
8mm MAXBITE Γερμανοπολύγωνα	140	3927154	4932471516	1	9,90
9mm Maxbite Γερμανοπολύγωνα	150	3927155	4932471517	1	10,20
10mm Maxbite Γερμανοπολύγωνα	158	3927156	4932471518	1	10,50
11mm Maxbite Γερμανοπολύγωνα	165	3927157	4932471519	1	10,90
12mm Maxbite Γερμανοπολύγωνα	172	3927158	4932471520	1	10,90
13mm Maxbite Γερμανοπολύγωνα	180	3927159	4932471521	1	11,30
14mm Maxbite Γερμανοπολύγωνα	190	3927160	4932471522	1	11,90
15mm Maxbite Γερμανοπολύγωνα	200	3927161	4932471523	1	12,50
16mm Maxbite Γερμανοπολύγωνα	210	3927162	4932471524	1	13,50
17mm Maxbite Γερμανοπολύγωνα	225	3927163	4932471525	1	13,90
18mm Maxbite Γερμανοπολύγωνα	235	3927164	4932471526	1	15,50
19mm Maxbite Γερμανοπολύγωνα	250	3927165	4932471527	1	18,90
20mm Maxbite Γερμανοπολύγωνα	262	3927166	4932471528	1	19,90
21mm Maxbite Γερμανοπολύγωνα	272	3927167	4932471529	1	21,90
22mm Maxbite Γερμανοπολύγωνα	295	3927168	4932471530	1	24,03

## MAX Bite™ Σετ Γερμανοπολύγωνα

- Ισχυρό άνοιγμα MAX BITE™ μειώνει την φθορά των κοχλίων.
- Στρογγυλεμένη λαβή τύπου-I για άνεση σε εργασία υψηλής ροπής.
- Εύκολη αποθήκευση, το σετ 7 τεμ με λαβή μεταφοράς. Το σετ 15 τεμ σε θήκη για εύκολη αποθήκευση σε εργαλειοφορές.
- Επικέτες μεγεθών γεμισμένες με μελάνι για εύκολη ανάγνωση μεγέθους.
- Κλίση πολύγωνου 15° για καλύτερη πρόσβαση σε στενούς χώρους.
- Χαλύβδινο κράμα χάλυβα, επιχρωμιωμένο.



Περιγραφή	A/A	Κωδικός	Συσκευασία τεμάχια	Τιμή τεμ. (€)
① Σετ γερμανοπολύγωνα μετρικό (7 τεμ) 10, 11, 12, 13, 14, 15, 17 mm.	3924328	4932464257	1	69,50
② Σετ γερμανοπολύγωνα μετρικό (15 τεμ) 8, 9, 10, 11, 12, 13, 14, 15, 17, 18, 19, 20, 21, 22 mm.	3924329	4932464258	1	139,00
③ Σετ γερμανοπολύγωνα ίντσα (7 τεμ) 3/4, 7/16, 1/2, 9/16, 5/8, 11/16, 3/4.	3924330	48229407	1	75,00
④ Σετ γερμανοπολύγωνα ίντσα (15 τεμ) 1/4, 9/32, 5/16, 11/32, 3/8, 7/16, 1/2, 9/16, 5/8, 11/16, 3/4, 13/16, 7/8, 15/16, 1.	3924331	48229415	1	-

## MAX Bite™ γερμανοπολύγωνα καστανίας

**NEO**

- Καστανία 144 δοντιών που δίνει 2.5° τόξο ταλάντευσης επιτρέποντας πρόσβαση σε περιορισμένους χώρους.
- Ενισχυμένη καστανία για μεγαλύτερη αντοχή και διάρκεια ζωής.
- MAX BITE™ γερμανικό για μειωμένη φθορά στις πλευρές συγκράτησης.
- Στρογγυλοποιημένη λαβή τύπου-I για άνετο κράτημα.
- Μεγέθη γεμισμένα με μελάνι για ευκολότερη ανάγνωση.



Περιγραφή	Συνολικό μήκος mm	A/A	Κωδικός	Συσκευασία τεμάχια	Τιμή τεμ. (€)
8mm Maxbite γερμανοπολύγωνα καστανίας	146	3926617	4932471501	1	16,90
9mm Maxbite γερμανοπολύγωνα καστανίας	156	3927169	4932471502	1	16,90
10mm Maxbite γερμανοπολύγωνα καστανίας	165	3926618	4932471503	1	16,90
11mm Maxbite γερμανοπολύγωνα καστανίας	171.5	3927170	4932471504	1	16,90
12mm Maxbite γερμανοπολύγωνα καστανίας	178.5	3927171	4932471505	1	17,50
13mm Maxbite γερμανοπολύγωνα καστανίας	186.5	3926619	4932471506	1	17,90
14mm Maxbite γερμανοπολύγωνα καστανίας	198	3927172	4932471507	1	18,90
15mm Maxbite γερμανοπολύγωνα καστανίας	207.5	3927173	4932471508	1	19,90
16mm Maxbite γερμανοπολύγωνα καστανίας	218	3927174	4932471509	1	22,90
17mm Maxbite γερμανοπολύγωνα καστανίας	233.5	3926620	4932471510	1	22,90
18mm Maxbite γερμανοπολύγωνα καστανίας	242.5	3927175	4932471511	1	27,90
19mm Maxbite γερμανοπολύγωνα καστανίας	257.5	3926621	4932471512	1	32,90
20mm Maxbite γερμανοπολύγωνα καστανίας	272	3927176	4932471513	1	36,50
21mm Maxbite γερμανοπολύγωνα καστανίας	282	3927177	4932471514	1	39,90
22mm Maxbite γερμανοπολύγωνα καστανίας	303	3927178	4932471515	1	42,00

## MAX BITE™ Σετ γερμανοπολύγωνα καστανίας

- 144 θέσεις δοντιών καστανίας δίνει 2.5° μοίρες κλίση επιτρέποντας πρόσβαση σε περιορισμένους χώρους.
- Ενισχυμένη διπλή στοίβα γραναζιών για μεγαλύτερη διάρκεια ζωής καστανίας
- Άνοιγμα κλειδιού MAX BITE™ μειώνει στρογγύλεμα και φθορά
- Μεγέθη γεμισμένα με μελάνι για καλύτερη αναγνωσιμότητα
- Χαλύβδινο κράμα χρωμίου, επιχρωμιωμένο
- Στρογγυλεμένη λαβή I-Beam για άνετο κράτημα και χειρισμό



Περιγραφή	A/A	Κωδικός	Συσκευασία τεμάχια	Τιμή τεμ. (€)
Σετ γερμανοπολύγωνα καστανίας MAX BITE™ (7τεμ) 8, 10, 12, 13, 14, 15, 17 mm	3926553	4932464993	1	115,00
Σετ γερμανοπολύγωνα καστανίας MAX BITE™ (15τεμ) 8, 9, 10, 11, 12, 13, 14, 15, 16, 17, 18, 19, 20, 21, 22 mm	3926554	4932464994	1	259,00



## 1/4" καρυδάκια

- Τέσσερις πλατιές πλευρές – μη κυλιόμενο
- Χαραγμένο μέγεθος
- Επιχρωμιωμένο

**NEO**



Περιγραφή	A/A	Κωδικός	Συσκευασία τεμάχια	Τιμή τεμ. (€)
1/4" Καρυδάκι - 5mm	3926721	4932478312	1	2,45
1/4" Καρυδάκι - 5.5mm	3926788	4932478313	1	2,45
1/4" Καρυδάκι - 6mm	3926789	4932478314	1	2,45
1/4" Καρυδάκι - 7mm	3926724	4932478315	1	2,45
1/4" Καρυδάκι - 8mm	3926725	4932478316	1	2,45
1/4" Καρυδάκι - 9mm	3926726	4932478317	1	2,57
1/4" Καρυδάκι - 10mm	3926727	4932478318	1	2,57
1/4" Καρυδάκι - 11mm	3926728	4932478319	1	2,57
1/4" Καρυδάκι - 12mm	3926729	4932478320	1	2,71
1/4" Καρυδάκι - 13mm	3926730	4932478321	1	2,71
1/4" Καρυδάκι - 14mm	3926731	4932478322	1	2,82
1/4" Καρυδάκι - 15mm	3926732	4932478323	1	2,89
1/4" Καρυδάκι μακρύ - 5mm	3926800	4932478324	1	3,08
1/4" Καρυδάκι μακρύ - 5.5mm	3926801	4932478325	1	3,08
1/4" Καρυδάκι μακρύ - 6mm	3926802	4932478326	1	3,08
1/4" Καρυδάκι μακρύ - 7mm	3926803	4932478327	1	3,08
1/4" Καρυδάκι μακρύ - 8mm	3926804	4932478328	1	3,08
1/4" Καρυδάκι μακρύ - 9mm	3926805	4932478329	1	3,08
1/4" Καρυδάκι μακρύ - 10mm	3926806	4932478330	1	3,15
1/4" Καρυδάκι μακρύ - 11mm	3926807	4932478331	1	3,31
1/4" Καρυδάκι μακρύ - 12mm	3926808	4932478332	1	3,36
1/4" Καρυδάκι μακρύ - 13mm	3926809	4932478333	1	3,66
1/4" Καρυδάκι μακρύ - 14mm	3926810	4932478334	1	3,66
1/4" Καρυδάκι μακρύ - 15mm	3926811	4932478335	1	3,83

## 3/8" καρυδάκια

- Τέσσερις πλατιές πλευρές – μη κυλιόμενο
- Χαραγμένο μέγεθος
- Επιχρωμιωμένο

**NEO**



Περιγραφή	A/A	Κωδικός	Συσκευασία τεμάχια	Τιμή τεμ. (€)
3/8" Καρυδάκι - 6mm	3926758	4932478336	1	3,15
3/8" Καρυδάκι - 7mm	3926759	4932478337	1	3,15
3/8" Καρυδάκι - 8mm	3926760	4932478338	1	3,15
3/8" Καρυδάκι - 9mm	3926761	4932478339	1	3,15
3/8" Καρυδάκι - 10mm	3926763	4932478340	1	3,15
3/8" Καρυδάκι - 11mm	3926764	4932478341	1	3,15
3/8" Καρυδάκι - 12mm	3926765	4932478342	1	3,31
3/8" Καρυδάκι - 13mm	3926766	4932478343	1	3,31
3/8" Καρυδάκι - 14mm	3926767	4932478344	1	3,31
3/8" Καρυδάκι - 15mm	3926768	4932478345	1	3,52
3/8" Καρυδάκι - 16mm	3926769	4932478346	1	3,52
3/8" Καρυδάκι - 17mm	3926770	4932478347	1	3,52
3/8" Καρυδάκι - 18mm	3926771	4932478348	1	3,83
3/8" Καρυδάκι - 19mm	3926772	4932478349	1	3,83
3/8" Καρυδάκι μακρύ - 6mm	3926773	4932478350	1	3,83
3/8" Καρυδάκι μακρύ - 7mm	3926774	4932478351	1	3,83
3/8" Καρυδάκι μακρύ - 8mm	3926775	4932478352	1	3,83
3/8" Καρυδάκι μακρύ - 9mm	3926776	4932478353	1	3,83
3/8" Καρυδάκι μακρύ - 10mm	3926777	4932478354	1	3,83
3/8" Καρυδάκι μακρύ - 11mm	3926778	4932478355	1	3,94
3/8" Καρυδάκι μακρύ - 12mm	3926779	4932478356	1	3,94
3/8" Καρυδάκι μακρύ - 13mm	3926780	4932478357	1	4,15
3/8" Καρυδάκι μακρύ - 14mm	3926781	4932478358	1	4,15
3/8" Καρυδάκι μακρύ - 15mm	3926782	4932478359	1	4,25
3/8" Καρυδάκι μακρύ - 16mm	3926783	4932478360	1	4,29
3/8" Καρυδάκι μακρύ - 17mm	3926784	4932478361	1	4,62
3/8" Καρυδάκι μακρύ - 18mm	3926785	4932478362	1	4,76
3/8" Καρυδάκι μακρύ - 19mm	3926786	4932478363	1	5,11



## Σετ κασετίνα καρυδάκια με κασάνια

- Σχεδιασμός 90 δοντιών με 4 μοίρες κλίση για εργασία σε περιορισμένους χώρους.
- Συνοδεύεται με αποσπώμενη εσωτερική θήκη ιδανικά σχεδιασμένη για τοποθέτηση σε εργαλειοφορέα.
- Τα καρυδάκια είναι χτυπημένα με το μέγεθος τους στην πλατιά επιφάνεια για εύκολη και γρήγορη εύρεση.
- Ολομέταλλος σχεδιασμός για μέγιστη αντοχή.
- 4 πλευρές τοποθέτησης (FOUR FLAT™) αποτρέπουν ολίσθηση στα καρυδάκια.
- Λεπτό προφίλ κεφαλής με μοχλό κατεύθυνσης προσφέρει μεγαλύτερη προσβασιμότητα.



Περιγραφή	A/A	Κωδικός	Συσκευασία τεμάχια	Τιμή τεμ. (€)
Σετ κασετίνα καρυδάκια 1/4" (28τεμ) Κοντά καρυδάκια: 5mm, 5.5mm, 6mm, 7mm, 8mm, 9mm, 10mm, 11mm, 12mm, 13mm, 14mm, 15mm Μακριά καρυδάκια: 5mm, 5.5mm, 6mm, 7mm, 8mm, 9mm, 10mm, 11mm, 12mm, 13mm, 14mm, 15mm	3903019	4932464943	1	93,00
Σετ κασετίνα καρυδάκια 1/4" (50τεμ) Κοντά καρυδάκια: 5/32", 3/16", 7/32", 1/4", 9/32", 5/16", 11/32", 3/8", 7/16", 1/2", 9/16", 5mm, 5.5mm, 6mm, 7mm, 8mm, 9mm, 10mm, 11mm, 12mm, 13mm, 14mm, 15mm Μακριά καρυδάκια: 5/32", 3/16", 7/32", 1/4", 9/32", 5/16", 11/32", 3/8", 7/16", 1/2", 9/16", 5mm, 5.5mm, 6mm, 7mm, 8mm, 9mm, 10mm, 11mm, 12mm, 13mm, 14mm, 15mm	3926555	4932464944	1	135,00
Σετ κασετίνα καρυδάκια 3/8" (32τεμ) Κοντά καρυδάκια: 6mm, 7mm, 8mm, 9mm, 10mm, 11mm, 12mm, 13mm, 14mm, 15mm, 16mm, 17mm, 18mm, 19mm Μακριά καρυδάκια: 6mm, 7mm, 8mm, 9mm, 10mm, 11mm, 12mm, 13mm, 14mm, 15mm, 16mm, 17mm, 18mm, 19mm	3903020	4932464945	1	115,50
Σετ κασετίνα καρυδάκια 3/8" (56τεμ) Κοντά καρυδάκια: 1/4", 5/16", 3/8", 7/16", 1/2", 9/16", 5/8", 11/16", 3/4", 13/16", 7/8", 5/16", 6mm, 7mm, 8mm, 9mm, 10mm, 11mm, 12mm, 13mm, 14mm, 15mm, 16mm, 17mm, 18mm, 19mm Μακριά καρυδάκια: 1/4", 5/16", 3/8", 7/16", 1/2", 9/16", 5/8", 11/16", 3/4", 13/16", 7/8", 5/16", 6mm, 7mm, 8mm, 9mm, 10mm, 11mm, 12mm, 13mm, 14mm, 15mm, 16mm, 17mm, 18mm, 19mm	3903050	4932464946	1	189,00
Σετ κασετίνα καρυδάκια 1/2" (28τεμ) Κοντά καρυδάκια: 10mm, 11mm, 12mm, 13mm, 14mm, 15mm, 16mm, 17mm, 18mm, 19mm, 20mm, 21mm, 22mm, 23mm, 24mm Μακριά καρυδάκια: 10mm, 11mm, 12mm, 13mm, 14mm, 15mm, 16mm, 17mm, 18mm, 19mm / 3" extension, 5" extension & removable storage tray	3926556	4932471864	1	179,00



## Κασάνια

- Σχεδιασμός 90 δοντιών με 4 μοίρες κλίση για εργασία σε περιορισμένους χώρους.
- Λεπτό προφίλ κεφαλής με μοχλό κατεύθυνσης προσφέρει μεγαλύτερη προσβασιμότητα.

Περιγραφή	A/A	Κωδικός	Συσκευασία τεμάχια	Τιμή τεμ. (€)
1/4" κασάνια	3903021	48229014	1	39,90
3/8" κασάνια	3903022	48229038	1	48,90
1/2" κασάνια	3926557	4932471865	1	46,50



## Προέκταση μοχλού κασάνιας 1/2"

- Παρέχει επιπλέον μόχλευση για σκληρότερα μπουλόνια
- Περιστρεφόμενη κεφαλή 180°

Περιγραφή	Συνολικό μήκος mm	Συνολικό μήκος inch	A/A	Κωδικός	Συσκευασία τεμάχια	Τιμή τεμ. (€)
Προέκταση μοχλού κασάνιας 1/2" (15")	380	15	3926558	4932471866	1	43,50
Προέκταση μοχλού κασάνιας 1/2" (24")	610	24	3926559	4932471867	1	52,00



## Κασετίνα καρυδάκια 3/8"

- Περιστρεφόμενη κεφαλή κασάνιας.
- Λεπτός σχεδιασμός προφίλ για καλύτερη πρόσβαση.
- Υποδοχές συμβατές με κλειδί για καλύτερη ροπή.
- Οργανωμένη και φορητή λύση αποθήκευσης.

Περιγραφή	Συσκευασία τεμάχια	A/A	Κωδικός	Τιμή τεμ. (€)
Κασετίνα καρυδάκια 3/8" σετ 12 τεμαχίων	1	3924333	48229001	82,00



## Αλουμινίου και σιδήρου σωληνο-κάβουρας



- Σιαγώνες που αγκαλιάζουν για ισχυρό κράτημα σε σωλήνες και εξαρτήματα.
- Διπλά ελατήρια τύπου coil για μέγιστη αντοχή και διάρκεια ζωής του εργαλείου.
- Εργονομική λαβή για μέγιστη άνεση, δεν γλιστράει στην παλάμη.
- Σκληρυμένες σιαγώνες για αυξημένη αντοχή και καλύτερο κράτημα.
- Τρύπα για λουράκι.

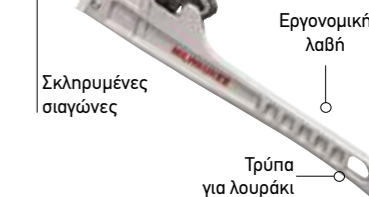

Περιγραφή	Μήκος mm	Μήκος ίντσες	Ικανότητα ανοίγματος για σωλήνες mm	Ικανότητα ανοίγματος για σωλήνες inch	Βάρος gr	Συσκ. τεμάχια	A/A	Κωδικός	Τιμή τεμ. (€)
Σωληνοκάβουρας αλουμινίου 250 mm	250	10	38	1.5	907	1	3903966	48227210	40,00
Σωληνοκάβουρας αλουμινίου 300 mm	300	12	51	2	1293	1	3903967	48227212	47,00
① Σωληνοκάβουρας αλουμινίου 350 mm	350	14	51	2	1724	1	3903968	48227214	52,50
Σωληνοκάβουρας αλουμινίου 450 mm	450	18	63	2.5	2699	1	3903969	48227218	75,00
Σωληνοκάβουρας αλουμινίου 600 mm	600	24	76	3	680	1	3903970	48227224	105,00
Σωληνοκάβουρας σιδήρου 250 mm	250	10	38	1.5	794	1	3903971	48227110	32,50
② Σωληνοκάβουρας σιδήρου 300 mm	300	12	51	2	1066	1	3903972	48227112	38,50
Σωληνοκάβουρας σιδήρου 350 mm	350	14	51	2	1633	1	3903973	48227114	45,50
Σωληνοκάβουρας σιδήρου 450 mm	450	18	63	2.5	2676	1	3903974	48227118	66,50

## Τηλεσκοπικός σωληνο-κάβουρας



**Milwaukee**  
**CHEATER**

- Καινοτόμος σχεδιασμός 3 μηκών – ρύθμιση 10"/250 mm για στενά σημεία, ρύθμιση 18"/450 mm για εργασίες γενικής χρήσης, ρύθμιση 24"/600 mm για μέγιστη μόχλευση.
- Σιαγώνες που αγκαλιάζουν για ισχυρό κράτημα σε σωλήνες και εξαρτήματα.
- Διπλά ελατήρια τύπου coil για μέγιστη αντοχή και διάρκεια ζωής του εργαλείου.
- Εργονομική λαβή για μέγιστη άνεση, δεν γλιστράει στην παλάμη.
- Εργονομικός σχεδιασμός σιαγώνων – για εύκολη αποσύνδεση από το αντικείμενο εργασίας.
- Σκληρυμένες σιαγώνες για αυξημένη αντοχή και καλύτερο κράτημα.
- Τρύπα για λουράκι.



Μήκος mm	Μήκος ίντσες	Ικανότητα ανοίγματος για σωλήνες mm	Ικανότητα ανοίγματος για σωλήνες inch	Βάρος gr	Συσκευασία τεμάχια	A/A	Κωδικός	Τιμή τεμ. (€)
250/450/600	10/18/24	63	2.5	3243	1	3900715	48227314	75,00

## Γαλλικό κλειδί

- Βίδα ρύθμισης ακριβείας με σπείρωμα ακριβείας και στενά όρια ανοχής. Οι σιαγώνες δεν θα υποχωρήσουν κατά την χρήση.
- Επιχρωμίωση για την καλύτερη-στην-κλάση-του προστασία από σκουριά και αυξημένη αντοχή.
- Εργονομικός σχεδιασμός στρόγγυλης λαβής για άνετο κράτημα στο χέρι και λιγότερη πίεση στην παλάμη.
- Λεπτός σχεδιασμός κεφαλής για εργασία σε περιορισμένους χώρους.
- Οι σιαγώνες δεν θα τραυματίσουν ή φινιρισμένες επιφάνειες.
- Μόνιμα χαραγμένα με laser μέτρηση ίντσας και mm για ρύθμιση ακριβείας.
- Το ρυθμιζόμενο κλειδί 8" (48227508) έχει επιπλέον 38mm άνοιγμα σιαγώνα για αυξημένη ικανότητα σιαγώνα σε περιορισμένους χώρους.
- Τρύπα για λουράκι.



Μήκος mm	Μήκος ίντσες	Ικανότητα ανοίγματος για σωλήνες mm	Πάχος σιαγώνα mm	Πάχος ακμής mm	Βάρος gr	Συσκ. τεμάχια	A/A	Κωδικός	Τιμή τεμ. (€)
150	6	24.5	11.5	7.7	186	1	3900709	48227406	16,90
200	8	30	14	8.7	353	1	3900706	48227408	22,50
200	8	40	14	8.1	385	1	3900728	48227508	24,50
250	10	36.5	16	9.9	535	1	3900705	48227410	25,90
300	12	42.5	17	10.8	748	1	3900740	48227412	33,90
380	15	46	22	13.5	1,470	1	3900708	48227415	75,00

σετ 2 τεμαχίων 150 mm (48227406) και 250 mm (48227410)

σετ 2 τεμαχίων 150 mm (48227406) και 250 mm (48227410) 1 3905961 48227400 39,90

• Η εταιρεία διατηρεί το δικαίωμα αλλαγής των τιμών χωρίς προειδοποίηση. Στις τιμές δεν περιλαμβάνεται ΦΠΑ.

## Κλειδί νιπτήρα

- Σχεδιασμός συμβατός με κασάνια: Δέχεται κασάνια 3/8".
- Σχεδιασμός υψηλής μόχλευσης: Υψηλή ροπή μόχλευσης για κολλημένες βίδες-βύσματα.
- Λαβή τύπου πόμολο: Πιο άνετη από την τετράγωνη.
- Εύκολη στην ρύθμιση λαβή: Το καλύτερο στην κλάση του σε εργονομία.

Τηλεσκοπική λαβή: 25,4cm έως 43cm

Περιγραφή	Άνοιγμα σιαγώνας mm	Συσκευασία τεμάχια	A/A	Κωδικός	Τιμή τεμ. (€)
Συμπαγές κλειδί νιπτήρα	10 - 32	1	3900506	48227001	47,00
Κλειδί νιπτήρα	32 - 65	1	3900507	48227002	59,00



## Τσιμπίδα σιαγώνα τύπου S

- Κατασκευασμένες από σφυρήλατο χάλυβα χρωμίου βαναδίου και σκληρυνση σε λάδι για αντοχή σύμφωνα με το DIN 5234.
- Λεπτός, γωνιακό σιαγόνες 45° σχήματος S για καλύτερη πρόσβαση σε περιορισμένους χώρους.
- Ασύμμετρες οδοντωτές επαγωγικά σκληρυμένες σιαγόνες για μέγιστο κράτημα.
- I beam σχεδιασμός λαβής για μέγιστη δύναμη.



Συνολικό μήκος (mm)	Capacity pipe [Max. φ mm]	Βάρος gr	Συσκευασία τεμάχια	A/A	Κωδικός	Τιμή τεμ. (€)
340	52	965	1	3926562	4932464576	59,90
450	67	1570	1	3926561	4932464577	69,90
550	83	3000	1	3926624	4932464578	107,00

## HOLLOWCORE™ Κατσαβίδι μαγνητικό καρυδάκι

- Hollowcore™ Απεριόριστο βάθος σε εφαρμογές με μακριές βίδες και ντίζες (πατέντα).
- Κεφαλή μαγνητικής υποδοχής.
- ΟΛΟΚΑΙΝΟΥΡΓΙΑ universal κεφαλή ταιριάζει σε ακόμα 4 είδη στερέωσης – τετράγωνο, 12γωνο, 8γωνο, εξάγωνο.
- Γρήγορη αναγνώριση μέσω χρώματος στην βάση.
- Αφαιρεί σκουριασμένες και ταλαιπωρημένες βίδες.
- Εξάγωνο στέλεχος για χρήση με κλειδί.
- Επιχρωμιωμένα για μέγιστη αντοχή.
- Στέλεχος από σφυρηλατημένο ασάλι.
- Υποδοχές με βάθος για βίδωμα βίδας - ντίζας.
- Κορμός από σφυρηλατημένο χάλυβα παρέχει περισσότερη αντοχή στον απογυμνωτή καλωδίων και τον δημιουργό βρόγχων.



Μέγεθος mm	Για ντίζες σπειρώματος	Χρώμα	Συσκευασία τεμάχια	A/A	Κωδικός	Τιμή τεμ. (€)
① 5		Μαύρο	1	3922090	48222531	12,90
② 5.5	M3	Καφέ	1	3922091	48222532	12,90
③ 6	M3.5	Κόκκινο	1	3922092	48222533	12,90
④ 7	M4	Πορτοκαλί	1	3922093	48222534	12,90
⑤ 8	M5	Κίτρινο	1	3922094	48222535	12,90
⑥ 10	M6	Μπλε	1	3922095	48222536	12,90
⑦ 13	M8	Πορτοκαλί	1	3922096	48222537	12,90

• Η εταιρεία δεν ευθύνεται για τυχόν αλλαγές σε τεχνικά χαρακτηριστικά των προϊόντων, για σφάλματα εκτύπωσης ή άλλα σφάλματα.

## Ατσαλίνα ηλεκτρολόγου

- Μεγάλη ευελιξία ατσαλίνας για ευκολότερη τροφοδοσία
- Μεγαλύτερη πυκνότητα ατσαλίνας για καλύτερη ώθηση
- Σχεδιασμός τριπλού νήματος, δεν τσακίζει
- Θήκη χαμηλής τριβής για ομαλή εξαγωγή
- Τετράγωνη εσωτερική λαβή για ευκολότερη περιέλιξη

Περιγραφή	Μήκος mm	Συσκευασία τεμάχια	A/A	Κωδικός	Τιμή τεμ. (€)
Ατσαλίνα ηλεκτρολόγου 7.5m	7.5	1	3926563	4932472120	25,00
① Ατσαλίνα ηλεκτρολόγου 15m	15	1	3926564	4932472121	27,90
Ατσαλίνα πολυεστέρα 15m	15	1	3926565	4932472118	79,00
② Ατσαλίνα πολυεστέρα 30m	30	1	3926566	4932472119	115,00



## Hook & pick σετ

- Μεταλλικός πυρήνας για μεγαλύτερη αντοχή και προστασία από τη σκουριά.
- Επιχρωμιωμένα άκρα μειώνουν τη διάβρωση και παρέχουν μεγάλη προστασία από τη σκουριά
- Άνετη λαβή και εργαλεία ακριβείας αυξάνουν τον έλεγχο και την άνεση του χρήστη.
- Παραδίδεται σε θήκη αποθήκευσης εύκολης πρόσβασης για μακροπρόθεσμη αποθήκευση εργαλείων.

Περιγραφή	Συσκευασία τεμάχια	A/A	Κωδικός	Τιμή τεμ. (€)
Hook & pick σετ 4 τεμαχίων	1	3924332	48229215	26,90



## Σετ εξωλκείς αυτοκινήτου

- Σχεδιασμός I-Beam για έως και 40% μεγαλύτερη δύναμη μόχλευσης.
- Ολο-μέταλλος πυρήνας για βελτιωμένη αντοχή.
- Χαλύβδινο χυτό καπάκι βελτιώνει την μόχλευση κατά την εργασία σε στενούς και περιορισμένους χώρους.
- Άνετες λαβές Tri-lobe για καλύτερο κράτημα.
- Χρωμιωμένοι άξονες για μέγιστη αντοχή.
- Σχεδιασμός κυρτού νυχιού μειώνει τυχόν βλάβη κατά την εξαγωγή καρφιών.

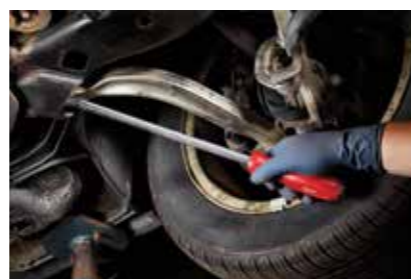
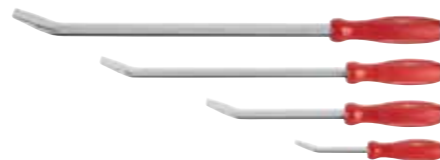

Περιγραφή	Συσκευασία τεμάχια	A/A	Κωδικός	Τιμή τεμ. (€)
200mm - 300m - 450mm - 600mm	1	3926568	48229214	79,90

ΜΕΣΑ ΑΤΟΜΙΚΗΣ ΠΡΟΣΤΑΣΙΑΣ



**ΜΕΙΝΕΤΕ ΑΣΦΑΛΕΙΣ.  
ΜΕΙΝΕΤΕ ΠΑΡΑΓΩΓΙΚΟΙ.**

**ΓΥΑΛΙΑ  
ΠΡΟΣΤΑΣΙΑΣ**

**ΑΝΑΚΛΑΣΤΙΚΑ  
ΓΙΛΕΚΑ**

**ΓΑΝΤΙΑ ΑΝΘΕΚΤΙΚΑ  
ΣΤΗΝ ΚΟΠΗ & ΕΙΔΙΚΩΝ  
ΕΦΑΡΜΟΓΩΝ**

**ΙΜΑΝΤΕΣ ΠΡΟΣΔΕΣΗΣ  
ΕΡΓΑΛΕΙΩΝ**

**ΠΑΝΩ ΑΠΟ  
35  
ΛΥΣΕΙΣ Μ.Α.Π.**



## Γυαλιά υψηλών επιδόσεων με παρέμβυσμα

### ΦΑΚΟΙ ΑΝΤΙΧΑΡΑΚΤΙΚΟΙ



**ΕΠΙΣΗΣ ΔΙΑΘΕΣΙΜΑ ΣΕ ΣΚΟΥΡΟΧΡΩΜΟΥΣ ΦΑΚΟΥΣ (ΗΛΙΟΥ) ΓΙΑ ΕΞΩΤΕΡΙΚΗ ΕΡΓΑΣΙΑ**

**ΠΕΡΙΛΑΜΒΑΝΕΙ ΘΗΚΗ**

Χρώμα φακών	Τύπος συσκευασίας	A/A	Κωδικός	Συσκευασία	Τιμή τεμ. (€)
① Διάφανα	Blister	3926572	4932471885	1	25,00
② Ηλίου POLARIZED	Blister	3926573	4932471886	1	49,90

## Γυαλιά επιδόσεων



- Ανθεκτικοί αντιχαρακτικοί φακοί.
- Μεγάλης διάρκειας αντι-θαμβωτικοί φακοί.
- Άνετα και εύκαμπτα μπράτσα για μεγάλη διάρκεια χρήσης.
- Επιλογή διάφανων φακών και ήλιου προσφέρουν προστασία για είτε εσωτερική ή εξωτερική εργασία.

Χρώμα φακών	Τύπος συσκευασίας	A/A	Κωδικός	Συσκευασία	Τιμή τεμ. (€)
Διάφανα	Blister	3926574	4932471883	1	18,50
Ηλίου	Blister	3926575	4932471884	1	18,50

Πιστοποίηση για EN166, EN170 & EN172



## Γυαλιά ασφαλείας βαρέως τύπου

**NEO**

- Ελαφρύ για μεγαλύτερη άνεση ενώ φοράτε.
- Ανθεκτικοί αντιχαρακτικοί φακοί.
- Μεγάλης διάρκειας αντιθαμβωτικοί φακοί.
- Άνετοι και εύκαμπτοι βραχίονες για παρατεταμένη άνεση.
- Οι διάφανες και ήλιου επιλογές προσφέρουν προστασία των ματιών, είτε εργάζονται σε εσωτερικούς χώρους είτε σε εξωτερικούς χώρους.
- Ευρωπαϊκή Πιστοποίηση: EN166 και EN170 / EN172.

Πιστοποίηση για EN166, EN170 & EN172



Χρώμα φακών	Τύπος συσκευασίας	A/A	Κωδικός	Συσκευασία	Τιμή τεμ. (€)
Διάφανα	Polybag	3927179	4932478763	1	12,90
Ηλίου	Polybag	3927180	4932478764	1	12,90

## Γυαλιά ασφαλείας



Πιστοποίηση για EN166, EN170 & EN172

- Ελαφρύς σκελετός για αυξημένη άνεση κατά την χρήση
- Πλήρως ρυθμιζόμενη και αποσπώμενη γέφυρα μύτης για να ταιριάζουν άνετα σε όλα τα σχήματα προσώπων.
- Άνετα και εύκαμπτα μπράτσα για μεγάλη διάρκεια χρήσης.
- Επιλογή διάφανων φακών και ήλιου προσφέρουν προστασία για είτε εσωτερική ή εξωτερική εργασία.



Χρώμα φακών	Τύπος συσκευασίας	A/A	Κωδικός	Συσκευασία	Τιμή τεμ. (€)
Διάφανα	Polybag	3926576	4932471881	1	9,95
Ηλίου	Polybag	3926577	4932471882	1	9,95

## PREMIUM ΑΝΑΚΛΑΣΤΙΚΟ ΓΙΛΕΚΟ

15 τσέπες αποθήκευσης

Εξωτερικά:

2 Τσέπες Μικροφώνου

1 Διάφανη Θήκη Ταυτότητας

2 Τσέπες Στήθους

4 Ενισχυμένες Θήκες Στυλό

2 Ενισχυμένες Τσέπες

1 Θήκη Tablet

Εσωτερικά:

1 θήκη στήθους

2 Ενισχυμένες Τσέπες

Επένδυση Γιακά

Εσωτερική Ρύθμιση Μεγέθους

Κλείσιμο ασφαλείας με Φερμουάρ

Ενισχυμένες Τσέπες



Πλήρης Προστασία  
Άνοιγμα Ζώνης εναερίτων

Οπίσθια Τσέπη Tablet  
με Φερμουάρ

## ΑΝΑΚΛΑΣΤΙΚΟ ΓΙΛΕΚΟ ΕΡΓΟΤΑΞΙΟΥ

10 τσέπες αποθήκευσης

Εξωτερικά:

2 Τσέπες Μικροφώνου

1 Διάφανη Θήκη Ταυτότητας

2 Τσέπες Στήθους

4 Ενισχυμένες Θήκες Στυλό

Εσωτερικά:

1 Θήκη Στήθους

Εσωτερική Ρύθμιση Μεγέθους

Κλείσιμο ασφαλείας με Φερμουάρ



Πλήρης Προστασία  
Άνοιγμα Ζώνης Εναερίτων

### Premium ανακλαστικό γιλέκο κίτρινο

**NEO**

- 15 τσέπες αποθήκευσης - αυξημένη ικανότητα μεταφοράς.
- 1 τσέπη στήθους αναγνωριστικού σήματος - εύκολη αναγνώριση στο εργοτάξιο
- 1 οπίσθια τσέπη tablet με φερμουάρ - ιδανική για μεταφορά tablet ή φορητού υπολογιστή.
- Γρήγορη εσωτερική ρύθμιση μεγέθους - μέγεθος προς τα πάνω ή μέγεθος προς τα κάτω για καλύτερη εφαρμογή.
- Επένδυση γιακά - πρόσθετη άνεση για παρατεταμένη φθορά
- Άνοιγμα ζώνης εναερίτων - για μεγαλύτερη ασφάλεια στο εργοτάξιο
- Ευρωπαϊκά Πιστοποιημένο ως Ρούχα Υψηλής Ορατότητας Κατηγορίας 2 σύμφωνα με το EN 20471: 2013 / A1: 2016.



Περιγραφή	Χρώμα	A/A	Κωδικός	Συσκευασία	Τιμή τεμ. (€)
Premium ανακλαστικό γιλέκο - S/M	Κίτρινο	<b>3926736</b>	4932471895	1	25,90
Premium ανακλαστικό γιλέκο - L/XL	Κίτρινο	<b>3926737</b>	4932471896	1	25,90
Premium ανακλαστικό γιλέκο - 2XL/3XL	Κίτρινο	<b>3926738</b>	4932471897	1	25,90

### Ανακλαστικό γιλέκο εργοταξίου κίτρινο

**NEO**

- 10 τσέπες αποθήκευσης - αυξημένη ικανότητα μεταφοράς.
- 1 τσέπη στήθους αναγνωριστικού σήματος - εύκολη αναγνώριση στο εργοτάξιο
- Γρήγορη εσωτερική ρύθμιση μεγέθους - μέγεθος προς τα πάνω ή μέγεθος προς τα κάτω για καλύτερη εφαρμογή.
- Άνοιγμα ζώνης εναερίτων - για μεγαλύτερη ασφάλεια στο εργοτάξιο
- Ευρωπαϊκά Πιστοποιημένο ως Ρούχα Υψηλής Ορατότητας Κατηγορίας 2 σύμφωνα με το EN 20471: 2013 / A1: 2016.



Περιγραφή	Χρώμα	A/A	Κωδικός	Συσκευασία	Τιμή τεμ. (€)
Ανακλαστικό γιλέκο εργοταξίου - S/M	Κίτρινο	<b>3926739</b>	4932471889	1	17,90
Ανακλαστικό γιλέκο εργοταξίου - L/XL	Κίτρινο	<b>3926740</b>	4932471890	1	17,90
Ανακλαστικό γιλέκο εργοταξίου - 2XL/3XL	Κίτρινο	<b>3926741</b>	4932471891	1	17,90

### Premium ανακλαστικό γιλέκο πορτοκαλί

**NEO**

Περιγραφή	Χρώμα	A/A	Κωδικός	Συσκευασία	Τιμή τεμ. (€)
Premium ανακλαστικό γιλέκο - S/M	Πορτοκαλί	<b>3926734</b>	4932471898	1	25,90
Premium ανακλαστικό γιλέκο - L/XL	Πορτοκαλί	<b>3926733</b>	4932471899	1	25,90
Premium ανακλαστικό γιλέκο - 2XL/3XL	Πορτοκαλί	<b>3926735</b>	4932471900	1	25,90



### Ανακλαστικό γιλέκο εργοταξίου πορτοκαλί

**NEO**

Περιγραφή	Χρώμα	A/A	Κωδικός	Συσκευασία	Τιμή τεμ. (€)
Ανακλαστικό γιλέκο εργοταξίου - S/M	Πορτοκαλί	<b>3926742</b>	4932471892	1	17,90
Ανακλαστικό γιλέκο εργοταξίου - L/XL	Πορτοκαλί	<b>3926743</b>	4932471893	1	17,90
Ανακλαστικό γιλέκο εργοταξίου - 2XL/3XL	Πορτοκαλί	<b>3926744</b>	4932471894	1	17,90





# MILWAUKEE® ΟΔΗΓΟΣ ΓΑΝΤΙΩΝ

## ΑΝΤΙΣΤΑΣΗ ΣΤΗΝ ΚΟΠΗ ΚΑΙ ΤΗΝ ΦΘΟΡΑ

### CUT LEVEL 5

Διπλή επίστρωση νιτριλίου δημιουργεί το ιδανικό γάντι για διαχείριση αιχμηρών αντικειμένων.

### CUT LEVEL 3

Ιδανικά για απογύμνωση καλωδίων ή για σκευώματα και κοπή σωληνώσεων.

### CUT LEVEL 1

Ιδανικά για διαχείριση υλικών και ελαφριές κατασκευαστικές εργασίες



### ΤΥΠΟΣ ΓΑΝΤΙΟΥ

### ΓΑΝΤΙΑ ΑΝΤΟΧΗΣ ΣΤΗΝ ΚΟΠΗ



### ΧΕΙΜΕΡΙΝΑ ΓΑΝΤΙΑ ΑΝΤΟΧΗΣ ΣΤΗΝ ΚΟΠΗ



### ΓΑΝΤΙΑ ΕΡΓΑΣΙΑΣ



### ΓΑΝΤΙΑ ΑΝΤΟΧΗΣ ΚΡΟΥΣΗΣ



### ΔΕΡΜΑΤΙΝΑ ΓΑΝΤΙΑ



	ΚΡΟΥΣΤΙΚΑ CUT LEVEL 1	ΚΡΟΥΣΤΙΚΑ CUT LEVEL 3	ΦΘΟΡΙΣΤΩΝ ΓΑΝΤΙΑ CUT LEVEL 3	CUT LEVEL 5	ΧΕΙΜΕΡΙΝΑ CUT LEVEL 1	ΧΕΙΜΕΡΙΝΑ CUT LEVEL 3	ΕΥΚΑΜΠΤΑ	ΧΩΡΙΣ ΔΑΚΤΥΛΑ	ΚΑΤΕΔΑΦΙΣΗΣ	ΚΡΟΥΣΤΙΚΑ ΚΑΤΕΔΑΦΙΣΗΣ	ΚΡΟΥΣΤΙΚΑ CUT LEVEL 3	ΥΒΡΙΔΙΚΑ ΔΕΡΜΑΤΙΝΑ	ΚΡΟΥΣΤΙΚΑ CUT LEVEL 1
ΧΑΡΑΚΤΗΡΙΣΤΙΚΑ													
EN 388 ΒΑΘΜΟΝΟΜΗΣΗ	3121A	4343C	4442C	4X44E	EN388: 1141A EN511: 01X	EN388: 2442C EN511: 02X	2121X	2121X	2121X	2121XP	2121XP	2122X	2122X
ΕΦΑΡΜΟΓΕΣ													
ΣΥΝΕΡΓΕΙΑ ΑΥΤ/ΤΩΝ	✓	✓	✓		✓	✓		✓		✓	✓		
ΕΠΙΠΛΟΠΟΙΑ	✓		✓		✓		✓	✓				✓	✓
ΚΑΤΑΣΚ/ΚΕΣ ΕΡΓΑΣΙΕΣ	✓	✓	✓	✓	✓	✓	✓	✓	✓	✓	✓	✓	✓
ΚΑΤΕΔΑΦΙΣΕΙΣ								✓		✓	✓		
ΗΛΕΚΤΡΟΛΟΓΙΚΑ	✓	✓	✓			✓	✓	✓					
ΤΖΑΜΙΑ/ΓΥΑΛΙΝΕΣ ΕΠΙΦΑΝΕΙΕΣ				✓									
ΗΝΑC		✓	✓	✓		✓	✓	✓				✓	✓
ΧΕΙΡΙΣΜΟΣ ΥΛΙΚΩΝ	✓		✓		✓		✓	✓				✓	✓
MRO	✓	✓	✓		✓	✓	✓	✓		✓	✓	✓	✓
ΠΛΑΤΦΟΡΜΕΣ / ΠΕΤΡΕΛΑΙΟΥ & ΓΚΑΖΙΟΥ		✓								✓	✓		
ΑΠΟΧΕΤΕΥΣΕΙΣ		✓	✓	✓		✓			✓				
ΥΔΡΑΥΛΙΚΑ	✓		✓		✓		✓	✓					
ΛΑΜΑΡΙΝΕΣ				✓					✓				
ΑΠΟΓΥΜΝΩΣΗ ΥΛΙΚΩΝ		✓	✓	✓		✓							
ΜΕΓΕΘΗ													
MEDIUM / 8	4932471416	4932471420	4932478131	4932471424	4932471343	4932471347	48229711	48229741	48229731	4932471908	4932478127	4932471912	4932478123
LARGE / 9	4932471417	4932471421	4932478132	4932471425	4932471344	4932471348	48229712	48229742	48229732	4932471909	4932478128	4932471913	4932478124
EXTRA LARGE / 10	4932471418	4932471422	4932478133	4932471426	4932471345	4932471349	48229713	48229743	48229733	4932471910	4932478129	4932471914	4932478125
EXTRA EXTRA LARGE / 11	4932471419	4932471423	4932478134	4932471427	4932471346	4932471350	48229714	48229744	48229734	4932471911	4932478130	4932471915	4932478126
Τιμή (ΧΩΡΙΣ Φ.Π.Α.)	4,79	10,95	13,50	14,50	8,90	12,90	19,50	25,50	26,90	29,90	30,90	28,90	24,90

## ΔΙΑΓΡΑΜΜΑ ΜΕΓΕΘΟΥΣ ΓΑΝΤΙΩΝ

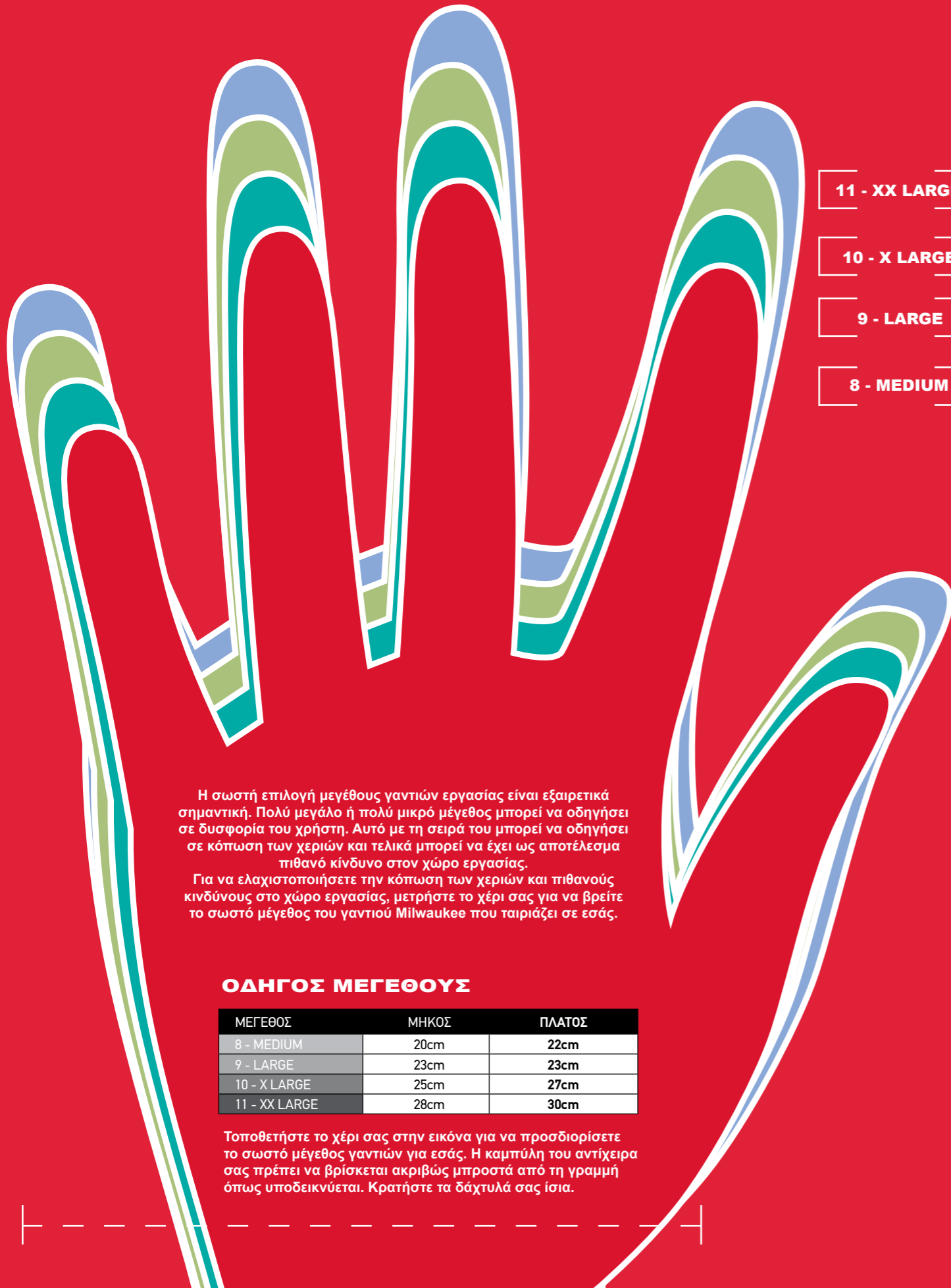

Η σωστή επιλογή μεγέθους γαντιών εργασίας είναι εξαιρετικά σημαντική. Πολύ μεγάλο ή πολύ μικρό μέγεθος μπορεί να οδηγήσει σε δυσφορία του χρήστη. Αυτό με τη σειρά του μπορεί να οδηγήσει σε κόπωση των χεριών και τελικά μπορεί να έχει ως αποτέλεσμα πιθανό κίνδυνο στον χώρο εργασίας.

Για να ελαχιστοποιήσετε την κόπωση των χεριών και πιθανούς κινδύνους στο χώρο εργασίας, μετρήστε το χέρι σας για να βρείτε το σωστό μέγεθος του γαντιού Milwaukee που ταιριάζει σε εσάς.

### ΟΔΗΓΟΣ ΜΕΓΕΘΟΥΣ

ΜΕΓΕΘΟΣ	ΜΗΚΟΣ	ΠΛΑΤΟΣ
8 - MEDIUM	20cm	22cm
9 - LARGE	23cm	23cm
10 - X LARGE	25cm	27cm
11 - XX LARGE	28cm	30cm

Τοποθετήστε το χέρι σας στην εικόνα για να προσδιορίσετε το σωστό μέγεθος γαντιών για εσάς. Η καμπύλη του αντίχειρα σας πρέπει να βρίσκεται ακριβώς μπροστά από τη γραμμή όπως υποδεικνύεται. Κρατήστε τα δάχτυλά σας ίσια.

## Γάντια νιτριλίου με αντίσταση κοπής

Περιγραφή	Χρώμα	Size	Συσκευασία τεμάχια	A/A	Κωδικός	Τιμή τεμ. (€)
① Επίπεδο αντοχής 1 γάντια νιτριλίου	Λευκό	M	1	3925022	4932471416	4,79
			12	3925038	4932471614	45,90
		L	1	3925023	4932471417	4,79
			12	3925035	4932471615	45,90
		XL	1	3925024	4932471418	4,79
			12	3925039	4932471616	45,90
② Επίπεδο αντοχής 3 γάντια νιτριλίου	Μαύρο	XXL	1	3925025	4932471419	4,79
			12	3925040	4932471617	45,90
		M	1	3925026	4932471420	10,95
			12	3925041	4932471618	105,00
		L	1	3925027	4932471421	10,95
			12	3925036	4932471619	105,00
③ Φθοριζων γάντια αντοχής 3 γάντια νιτριλίου	Μαύρο	XL	1	3925028	4932471422	10,95
			12	3925042	4932471620	105,00
		XXL	1	3925029	4932471423	10,95
			12	3925043	4932471621	105,00
		M	1	3926717	4932478131	13,50
			1	3926718	4932478132	13,50
④ Επίπεδο αντοχής 5 γάντια νιτριλίου	Κόκκινο	XL	1	3926719	4932478133	13,50
			12	3925044	4932471622	137,00
		XXL	1	3926720	4932478134	13,50
			12	3925030	4932471424	14,50
		M	1	3925031	4932471425	14,50
			12	3925045	4932471624	137,00
⑤ Επίπεδο αντοχής 1 γάντια νιτριλίου Χειμερινά	Λευκό	XL	1	3925032	4932471426	14,50
			12	3925037	4932471623	137,00
		XXL	1	3925033	4932471427	14,50
			12	3925046	4932471625	137,00
		M	1	3926597	4932471343	8,90
			12	3926598	4932471606	85,00
⑥ Επίπεδο αντοχής 3 γάντια νιτριλίου Χειμερινά	Μαύρο	L	1	3926599	4932471344	8,90
			12	3926600	4932471607	85,00
		XL	1	3926601	4932471345	8,90
			12	3926602	4932471608	85,00
		XXL	1	3926603	4932471346	8,90
			12	3926609	4932471609	85,00
⑦ Επίπεδο αντοχής 3 γάντια νιτριλίου Χειμερινά	Μαύρο	M	1	3926604	4932471347	12,90
			12	3926605	4932471610	135,00
		L	1	3926606	4932471348	12,90
			12	3926607	4932471611	135,00
		XL	1	3926608	4932471349	12,90
			12	3926610	4932471612	135,00
XXL	1	3926611	4932471350	12,90		
	12	3926625	4932471613	135,00		



## Γάντια κρούσης επίπεδο αντοχής 3

- Υλικό ανθεκτικό στην κρούση, στο πίσω μέρος της παλάμης και των δακτύλων, για τη μείωση και απορρόφηση των κραδασμών.
- Ενισχυμένη επίστρωση νιτριλίου με πρόσθετη προστασία μεταξύ του αντίχειρα και των δακτύλων.
- Εξαιρετικό κράτημα παλάμης σε λιπαρές και υγρές επιφάνειες.
- Αρθρώσεις Smartswipe™: Επιτρέπει την χρήση των δακτύλων σε συσκευές με οθόνη επαφής χωρίς να χρειάζεται να βγάλετε τα γάντια
- Ευρωπαϊκό πιστοποιημένο για προστασία από την αντίσταση κοπής, συμπεριλ. της δοκιμής πρόσκρουσης: EN420 and EN388:2016 (4343CP).

**NEO**



Περιγραφή	Συσκευασία τεμάχια	A/A	Κωδικός	Τιμή τεμ. (€)
Μέγεθος 8 / M	1	3926709	4932478127	30,90
Μέγεθος 9 / L	1	3926710	4932478128	30,90
Μέγεθος 10 / XL	1	3926711	4932478129	30,90
Μέγεθος 11 / XXL	1	3926712	4932478130	30,90



## Γάντια κατεδάφισης

- Υλικό ανθεκτικό στην κρούση, στο πίσω μέρος της παλάμης και των δακτύλων, για τη μείωση και απορρόφηση των κραδασμών.
- ARMORTEX™ ενίσχυση στην παλάμη και τα ακροδάκτυλα: Αυξημένη αντοχή και προστασία χεριών.
- Εξαιρετικό κράτημα παλάμης σε λιπαρές και υγρές επιφάνειες.
- Ευρωπαϊκό πιστοποιημένο για προστασία από την αντίσταση κοπής, συμπεριλ. της δοκιμής πρόσκρουσης: EN420 και EN388: 2016 (2121XP)

**NEO**



Περιγραφή	Συσκευασία τεμάχια	A/A	Κωδικός	Τιμή τεμ. (€)
Μέγεθος 8 / M	1	3926579	4932471908	29,90
Μέγεθος 9 / L	1	3926580	4932471909	29,90
Μέγεθος 10 / XL	1	3926581	4932471910	29,90
Μέγεθος 11 / XXL	1	3926582	4932471911	29,90



## Υβριδικά δερμάτινα γάντια

- Smartswipe™ στον δείκτη - Επιτρέπει την χρήση συσκευών με οθόνη αφής χωρίς να βγάξετε τα γάντια.
- Δέρμα στην παλάμη για αυξημένη αβτοχή και ενισχυμένη προστασία των χεριών.
- Συνθετικό δέρμα στο επάνω μέρος για να προσφέρει περισσότερη ευελιξία και να αναπνέει κατά την εργασία.
- Ενισχυμένη παλάμη για μεγαλύτερη άνεση και προστασία κατά το χειρισμό βαρέων αντικειμένων.
- Ευρωπαϊκό πιστοποιημένο για προστασία από την αντίσταση στην κοπή: EN420 και EN388: 2016.

**NEO**



Περιγραφή	Συσκευασία τεμάχια	A/A	Κωδικός	Τιμή τεμ. (€)
Μέγεθος 8 / M	1	3926583	4932471912	28,90
Μέγεθος 9 / L	1	3926584	4932471913	28,90
Μέγεθος 10 / XL	1	3926585	4932471914	28,90
Μέγεθος 11 / XXL	1	3926586	4932471915	28,90



## Δερμάτινα γάντια

- Smartswipe™ στον δείκτη - Επιτρέπει την χρήση συσκευών με οθόνη αφής χωρίς να βγάξετε τα γάντια.
- Δέρμα στην παλάμη για αυξημένη αντοχή και ενισχυμένη προστασία των χεριών.
- Ενισχυμένη παλάμη για μεγαλύτερη άνεση και προστασία κατά το χειρισμό βαρέων αντικειμένων.
- Ευρωπαϊκό πιστοποιημένο για προστασία από την αντίσταση στην κοπή: EN420 και EN388: 2016.

**NEO**



Περιγραφή	Συσκευασία τεμάχια	A/A	Κωδικός	Τιμή τεμ. (€)
Μέγεθος 8 / M	1	3926713	4932478123	24,90
Μέγεθος 9 / L	1	3926714	4932478124	24,90
Μέγεθος 10 / XL	1	3926715	4932478125	24,90
Μέγεθος 11 / XXL	1	3926716	4932478126	24,90

## Γάντια εργασίας

- Ενισχυτικό παλάμης και ακροδακτύλων Armortex®: Αυξημένη αντοχή και προστασία των χεριών.
- Αρθρώσεις Smartswipe™: Επιτρέπει την χρήση των δακτύλων σε συσκευές με οθόνη επαφής χωρίς να χρειάζεται να βγάλετε τα γάντια ή να χρησιμοποιήσετε βρώμικα δάκτυλα.
- Επένδυση τριών στρωμάτων που αναπνέει: Παρέχει μέγιστη άνεση και διαπνοή.
- Προστασία αρθρώσεων: Το κάλυμμα από TPR προστατεύει τις αρθρώσεις.
- Υφασμάτινος αντίχειρας από υλικό terry: Ενσωματωμένος καθαριστήρας φρυδιών από ιδρώτα
- Κλείσιμο με σκράτς για κράτημα ασφαλείας.
- Πληρούν τις προϋποθέσεις της CE Κατηγορίας 2, EN 420 and EN 388 – 2221.



Περιγραφή	Συσκευασία τεμάχια	A/A	Κωδικός	Τιμή τεμ. (€)
Μέγεθος 8 / M	1	3984680	48229731	26,90
Μέγεθος 9 / L	1	3984681	48229732	26,90
Μέγεθος 10 / XL	1	3984682	48229733	26,90
Μέγεθος 11 / XXL	1	3984683	48229734	26,90



## Γάντια χωρίς δάκτυλα

- Σχεδιασμένα να παρέχουν απόλυτη επιδεξιότητα στην διαχείριση μικρών αντικειμένων.
- Ενισχυμένες ραφές παλάμης και αντίχειρα.
- Ελαφριά, επένδυση που αναπνέει.
- Επένδυση διοχέτευσης υγρασίας παρέχει άνεση όλη την μέρα
- Ενσωματωμένος καθαριστήρας ιδρώτα.
- Κλείσιμο με σκράτς για κράτημα ασφαλείας.
- Πληρούν τις προϋποθέσεις της CE Κατηγορίας 2, EN 420 και EN 388.



Περιγραφή	Συσκευασία τεμάχια	A/A	Κωδικός	Τιμή τεμ. (€)
Μέγεθος 8 / M	1	3903975	48229741	25,50
Μέγεθος 9 / L	1	3900895	48229742	25,50
Μέγεθος 10 / XL	1	3900896	48229743	25,50
Μέγεθος 11 / XXL	1	3900897	48229744	25,50



## Εύκαμπτα γάντια γενικής χρήσης

- SMARTSWIPE™ αρθρώσεις, παλάμη και ακροδάκτυλα.
- Εύκαμπτα και ελαστικά γάντια.
- Ελαφριά, επένδυση που αναπνέει.
- Ενισχυμένες ραφές αντίχειρα.
- Υψηλής επιδεξιότητας ακροδάκτυλα.
- Ενσωματωμένος καθαριστήρας ιδρώτα.
- Πληρούν τις προϋποθέσεις της CE Κατηγορίας 2, EN 420 και EN 388.



Περιγραφή	Συσκευασία τεμάχια	A/A	Κωδικός	Τιμή τεμ. (€)
Μέγεθος 8 / M	1	3903976	48229711	19,50
Μέγεθος 9 / L	1	3900898	48229712	19,50
Μέγεθος 10 / XL	1	3900899	48229713	19,50
Μέγεθος 11 / XXL	1	3901800	48229714	19,50





## Ιμάντες ασφαλείας για εργαλεία

- Ανώτερη απορρόφηση κραδασμών - Σταδιακά σταματάει την πτώση του εργαλείου.
- Γάντζος ασφαλείας με διπλό κλειδωμα Carabiner™ - κλειδώνει για ασφαλή σύνδεση. Πρέπει να στρέψετε την ασφάλεια για ξεκλείδωμα.
- Ενσωματωμένη λειτουργία Swivel™ - αποτρέπει τριψίματα και μπλέξιμο επιτρέποντας αυξημένη κινητικότητα.
- Χρωματισμοί ιμάντα ανάλογα με το βάρος - εύκολη αναγνώριση της ικανότητας βάρους του ιμάντα.
- Υψηλή ευελιξία - Αξεσουάρ ιμάντων μπορούν να προστεθούν για συνδεθούν όλα τα εργαλεία στους ιμάντες.



Περιγραφή	Bearing force kg	Χρώμα	Συσκευασία τεμάχια	A/A	Κωδικός	Τιμή τεμ. (€)
① 4.5 kg Ιμάντας ασφαλείας εργαλείων	4.5	Κόκκινο	1	3924497	4932471351	25,00
② 4.5 kg Ιμάντας ασφαλείας εργαλείων γρήγορης-σύνδεσης	4.5	Κόκκινο	1	3925000	4932471429	37,50
③ 6.8 kg Ιμάντας ασφαλείας εργαλείων	6.8	Μαύρο	1	3924498	4932471352	27,00
④ 15.8 kg Ιμάντας ασφαλείας εργαλείων	15.8	Γκρι	1	3924499	4932471353	36,50



## ΑΞΕΣΟΥΑΡ ΓΙΑ ΙΜΑΝΤΕΣ ΣΥΝΔΕΣΗΣ

**ΜΕΙΝΕΤΕ ΑΣΦΑΛΕΙΣ.  
ΑΣΦΑΛΙΣΤΕ ΟΠΟΙΟΔΗΠΟΤΕ  
ΕΡΓΑΛΕΙΟ.**

### ΕΥΚΟΛΗ ΣΥΝΔΕΣΗ

- Δημιουργεί ένα ασφαλές σημείο πρόσδεσης
- Διαφορετικό σύστημα σύνδεσης (αυτοκόλλητη ταινία ή δακτύλιο)

### ΥΨΗΛΗ ΕΥΕΛΙΞΙΑ

- Δυνατότητα σύνδεσης εργαλείων με ή χωρίς τρύπα για λουράκι
- Επιτρέπει γρήγορη εναλλαγή εργαλείου

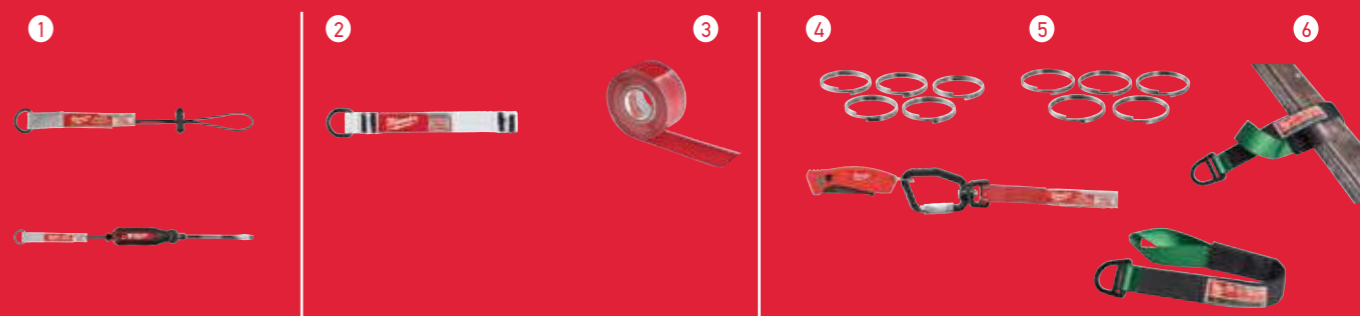

## Αξεσουάρ για ιμάντες σύνδεσης

Περιγραφή	Ικανότητα βάρους kg	Χρώμα	Συσκευασία τεμάχια	A/A	Κωδικός	Τιμή τεμ. (€)
① 2,2 Kg αξεσουάρ γρήγορης-σύνδεσης (σετ 3 τεμαχίων)	2.2	Άσπρο	1	3925001	4932471430	14,90
② 2,2 Kg αξεσουάρ γρήγορης-σύνδεσης (σετ 5 τεμαχίων)	2.2	Άσπρο	1	3925004	4932471431	17,50
③ 3.6 m Αυτοκόλλητη ταινία	-	-	1	3925005	48228860	45,00
④ 1-1/2" Δακτύλιος σύνδεσης (σετ 5 τεμαχίων)	1	-	1	3925002	4932471433	9,50
⑤ 2" Δακτύλιος σύνδεσης (σετ 5 τεμαχίων)	1	-	1	3926569	4932471434	9,50
⑥ Λουρί / Ιμάντας αγκύρωσης	22.7	Πράσινο	1	3926570	4932472105	22,50

## Ιμάντας - περικάρπιο

- Ασφαλής και άνετη τοποθέτηση αξεσουάρ στον καρπό
- Μαλακό και ρυθμιζόμενο περικάρπιο - ταιριάζει σε όλα τα μεγέθη καρπών με κλείσιμο σκράτς.
- Ιμάντας που ταιριάζει σε όλα τα είδη εργαλείων - επαναφορτιζόμενα εργαλεία, μετροταινίες, καταβίδια κλπ.
- Ο ιμάντας-περικάρπιο επιτρέπει εύκολη πρόσβαση των εργαλείων σε περιορισμένους χώρους ή σε επαναληπτική εργασία.
- Χρωματική κωδικοποίηση βάρους - εύκολη αναγνώριση της ικανότητας βάρους του ιμάντα



Περιγραφή	Ικανότητα βάρους kg	Χρώμα	Συσκευασία τεμάχια	A/A	Κωδικός	Τιμή τεμ. (€)
Ιμάντας - περικάρπιο	2.2	Λευκό	1	3926571	4932472107	

# PACKOUT™

## ΑΡΘΡΩΤΟ ΣΥΣΤΗΜΑ ΑΠΟΘΗΚΕΥΣΗΣ

### ΕΥΕΛΙΚΤΑ, ΑΝΘΕΚΤΙΚΑ

Το αρθρωτό σύστημα αποθήκευσης Milwaukee® PACKOUT™ βελτιστοποιεί την μεταφορά εργαλείων, την οργάνωση και την αποθήκευση. Σχεδιασμένο να παρέχει στους χρήστες την δυνατότητα της εναλλαγής και της σύνδεσης μίας ευρείας γκάμας εργαλειοθηκών βαρέως τύπου, ταμπακιέρες και εργαλειοθήκες ανοικτού τύπου με πολλαπλές διαφορετικές συνθέσεις.

**FULLY  
CUSTOMIZE  
YOUR STORAGE**

**IMPACT  
RESISTANT  
BASE**

**IP65  
RATED  
PROTECTION**



## PACKOUT™ τρόλει μεταφοράς

- Μέρος του αρθρωτού συστήματος αποθήκευσης PACKOUT™.
- Κατασκευασμένες με ανθεκτικά στις κρούσεις πολυμέρη για αντοχή στους χώρους εργασίας
- Ικανότητα μεταφοράς 113 kg
- Βιομηχανικό πτυσσόμενο χερούλι λαβής
- Υπερμεγέθεις ρόδες Φ228 mm για όλες τις επιφάνειες
- Βαθμονόμηση IP65 για προστασία από καιρικά φαινόμενα και σκόνη στους χώρους εργασίας
- Μεταλλικά ενισχυμένες γωνίες
- Θέση τοποθέτησης του ONE-KEY™ TICK™

Περιγραφή	Διαστάσεις mm	A/A	Κωδικός	Συσκευασία	Τιμή τεμ. (€)
PACKOUT™ Τρόλει μεταφοράς	560 x 410 x 480	3924029	4932464078	1	177,00



## PACKOUT™ εργαλειοθήκες

- Μέρος του αρθρωτού συστήματος αποθήκευσης PACKOUT™.
- Κατασκευασμένες με ανθεκτικά στις κρούσεις πολυμέρη για αντοχή στους χώρους εργασίας
- Βαθμονόμηση IP65 για προστασία από καιρικά φαινόμενα και σκόνη στους χώρους εργασίας
- Μεταλλικά ενισχυμένες γωνίες
- Μεταλλικά ενισχυμένο σημείο κλειδώματος
- Εσωτερικές θήκες οργάνωσης
- Δυνατότητα τοποθέτησης του ONE-KEY™ TICK™
- Διαθέσιμες σε 3 διαφορετικά μεγέθη
- Μεταλλικά ενισχυμένη λαβή για εύκολη μεταφορά (μόνο στο μεγάλο μέγεθος)

Περιγραφή	Διαστάσεις mm	A/A	Κωδικός	Συσκευασία	Τιμή τεμ. (€)
① PACKOUT™ Εργαλειοθήκη μεγάλη	560 x 410 x 290	3924022	4932464079	1	109,00
② PACKOUT™ box	560 x 410 x 170	3924019	4932464080	1	89,00



## PACKOUT™ σετ 3 τεμαχίων

Περιγραφή	A/A	Κωδικός	Συσκευασία	Τιμή τεμ. (€)
1 x PACKOUT™ τρόλει μεταφοράς, 1 x PACKOUT™ εργαλειοθήκη μεγάλη, 1 x PACKOUT™ box	3924003	4932464244	1	330,00



## PACKOUT™ Ταμπακιέρα

- Μέρος του αρθρωτού συστήματος αποθήκευσης PACKOUT™.
- Κατασκευασμένες με ανθεκτικά στις κρούσεις πολυμέρη για αντοχή στους χώρους εργασίας
- Στο εσωτερικό υπάρχουν 10 αποσπώμενα δοχεία που μπορούν να τοποθετηθούν πάνω σε κοινά υλικά χώρων εργασίας για εύκολη πρόσβαση
- Βαθμονόμηση IP65 για προστασία από καιρικά φαινόμενα και σκόνη στους χώρους εργασίας
- Σφράγισμα μεταφοράς για την αποφυγή μετακίνησης των περιεχομένων μεταξύ των δοχείων κατά τη μεταφορά



Περιγραφή	Διαστάσεις mm	A/A	Κωδικός	Συσκευασία τεμάχια	Τιμή τεμ. (€)
PACKOUT™ Ταμπακιέρα	500 x 380 x 120	3924015	4932464082	1	56,50

## PACKOUT™ Συμπαγής ταμπακιέρα

- Μέρος του αρθρωτού συστήματος αποθήκευσης PACKOUT™.
- Κατασκευασμένες με ανθεκτικά στις κρούσεις πολυμέρη για αντοχή στους χώρους εργασίας
- Στο εσωτερικό υπάρχουν 5 αποσπώμενα δοχεία που μπορούν να τοποθετηθούν πάνω σε κοινά υλικά χώρων εργασίας για εύκολη πρόσβαση
- Βαθμονόμηση IP65 για προστασία από καιρικά φαινόμενα και σκόνη στους χώρους εργασίας
- Σφράγισμα μεταφοράς για την αποφυγή μετακίνησης των περιεχομένων μεταξύ των δοχείων κατά τη μεταφορά



Περιγραφή	Διαστάσεις mm	A/A	Κωδικός	Συσκευασία τεμάχια	Τιμή τεμ. (€)
PACKOUT™ συμπαγής ταμπακιέρα	250 x 380 x 120	3924004	4932464083	1	35,50

## PACKOUT™ Λεπτή ταμπακιέρα

- Μέρος του αρθρωτού συστήματος αποθήκευσης PACKOUT™.
- Κατασκευασμένο με ανθεκτικά στην κρούση πολυμερή για αντοχή στους χώρους εργασίας.
- Το εσωτερικό διαθέτει 2 μεγάλα και 8 μικρά δοχεία αποθήκευσης. Όλα τα δοχεία αποθήκευσης περιέχουν διαιρέτες.
- Σφράγισμα μεταφοράς για την αποφυγή μετακίνησης των περιεχομένων μεταξύ των δοχείων κατά την μεταφορά.
- Βαθμονόμηση IP 65 για προστασία από καιρικά φαινόμενα και σκόνη στους χώρους εργασίας.



Περιγραφή	Διαστάσεις mm	A/A	Κωδικός	Συσκευασία τεμάχια	Τιμή τεμ. (€)
PACKOUT™ λεπτή ταμπακιέρα	500 x 380 x 65	3924434	4932471064	1	49,90

## PACKOUT™ Λεπτή συμπαγής ταμπακιέρα

- Μέρος του αρθρωτού συστήματος αποθήκευσης PACKOUT™.
- Κατασκευασμένο με ανθεκτικά στην κρούση πολυμερή για αντοχή στους χώρους εργασίας.
- Το εσωτερικό διαθέτει 1 μεγάλο και 4 μικρά δοχεία αποθήκευσης. Όλα τα δοχεία αποθήκευσης περιέχουν διαιρέτες.
- Σφράγισμα μεταφοράς για την αποφυγή μετακίνησης των περιεχομένων μεταξύ των δοχείων κατά την μεταφορά.
- Βαθμονόμηση IP 65 για προστασία από καιρικά φαινόμενα και σκόνη στους χώρους εργασίας.



Περιγραφή	Διαστάσεις mm	A/A	Κωδικός	Συσκευασία τεμάχια	Τιμή τεμ. (€)
PACKOUT™ λεπτή συμπαγής ταμπακιέρα	250 x 380 x 65	3924479	4932471065	1	32,50

## PACKOUT™ συμπαγής εργαλειοθήκη

- Μέρος του αρθρωτού συστήματος αποθήκευσης PACKOUT™.
- Διαχωριστές Γρήγορης-Σύνδεσης επιτρέπουν στον χρήστη να αποθηκεύσει και να οργανώσει μεγαλύτερο εξοπλισμό και αξεσουάρ, όπως σωληνώσεις, συνδετήρες σωληνών ή τερματικά
- Μεγάλη αποθηκευτική ικανότητα ώστε να χωράει ηλεκτρικά εργαλεία όπως δισκοπρίονα, γωνιακούς τροχούς, δραπανοκατσάβιδα
- Βαθμονόμηση IP65 για προστασία από καιρικά φαινόμενα και σκόνη στους χώρους εργασίας
- Χωρητικότητα βάρους 34 kg



Περιγραφή	Διαστάσεις mm	A/A	Κωδικός	Συσκευασία τεμάχια	Τιμή τεμ. (€)
PACKOUT™ συμπαγής εργαλειοθήκη	411 x 254 x 330	3926622	4932471723	1	89,00



## PACKOUT™ cooler σκληρό εργοταξίου

- Μέρος του αρθρωτού συστήματος αποθήκευσης PACKOUT™.
- Διπλή premium μόνωση διατηρεί το περιεχόμενο κρύο για έως και 30 ώρες.
- Χωρητικότητα 15 λίτρα
- Ενσωματωμένο ανοιχτήρι μπουκαλιών.
- Η IP 65 κατάλληλη για τρόφιμα επένδυση αποτρέπει διαρροές και προστατεύει το περιεχόμενο
- Αποσπώμενος δίσκος για ξεχωριστή αποθήκευση των προσωπικών αντικειμένων για να τα διατηρείτε ψηλά πάνω από παγωμένο νερό.



Περιγραφή	Διαστάσεις mm	A/A	Κωδικός	Συσκευασία τεμάχια	Τιμή τεμ. (€)
PACKOUT™ hard σκληρό εργοταξίου	411 x 254 x 330	3985091	4932471722	1	129,00



## PACKOUT™ καρότσι 2-ρόδες

- 2 ενσωματωμένες θέσεις τοποθέτησης PACKOUT™ για επιπλέον επιλογές αποθήκευσης
- Ενσωματωμένη θήκη για μακριά εργαλεία, όπως αλφάδια
- Ικανότητα βάρους 180 kg
- Ρόδες 25 εκατοστών για ευκολία στην μεταφορά
- Αναδιπλούμενη πλάκα βάσης για εύκολη αποθήκευση
- Μέρος του αρθρωτού συστήματος αποθήκευσης PACKOUT™
- Κατασκευασμένο με ανθεκτικά σε κρούση πολυμερή για αντοχή στους χώρους εργασίας



Περιγραφή	Διαστάσεις mm	A/A	Κωδικός	Συσκευασία τεμάχια	Τιμή τεμ. (€)
PACKOUT™ καρότσι 2-ρόδες	1200 x 510 x 290	3926938	4932472131	1	240,00



## PACKOUT™ βάση μεταφοράς με ρόδες

- 113 kg χωρητικότητα βάρους
- Ανθεκτικοί τροχοί για εύκολη κύλιση με βαρύ φορτίο στο εργοτάξιο
- Περιλαμβάνει 1 φρένο ασφαλείας και 2 πλευρικά κλειδώματα για να σταματάει το καρότσι και για εύκολη σύνδεση των εργαλειοθηκών και των κυττών PACKOUT™



Περιγραφή	Διαστάσεις mm	A/A	Κωδικός	Συσκευασία τεμάχια	Τιμή τεμ. (€)
PACKOUT™ βάση μεταφοράς με ρόδες	610 x 480 x 190	3925017	4932471068	1	130,00

**NEO**

## PACKOUT™ κυτίο

- Ευέλικτη επιλογή στοιβαξης: κάθετα και οριζόντια
- 22 kg χωρητικότητα βάρους
- Μεγάλη χωρητικότητα αποθήκευσης για όλα τα εργαλεία
- Άλλα PACKOUT™ προϊόντα μπορούν να στοιβαχτούν πάνω απο το κυτίο
- Μέρος του αρθρωτού συστήματος αποθήκευσης PACKOUT™



Περιγραφή	Διαστάσεις mm	A/A	Κωδικός	Συσκευασία τεμάχια	Τιμή τεμ. (€)
PACKOUT™ κυτίο	450 x 390 x 250	3926020	4932471724	1	63,90

## PACKOUT™ βάση τοποθέτησης

- Μετατρέπει το PACKOUT™ σε σταθερή αποθήκευση
- Πολλαπλές ρυθμίσεις σύνδεσης
- 45 kg χωρητικότητα βάρους στο πάτωμα
- 22 kg επιτοίχια χωρητικότητα βάρους



Περιγραφή	Διαστάσεις mm	A/A	Κωδικός	Συσκευασία τεμάχια	Τιμή τεμ. (€)
PACKOUT™ βάση τοποθέτησης	600 x 470 x 030	3925021	4932471638	1	39,00

## PACKOUT™ επιφάνεια εργασίας

- Η επένδυση από κόντρα πλακέ προσφέρει ομαλή επιφάνεια για ελαφριές εργασίες συναρμολόγησης, γραφή, σκίσιμο ή εργασία σε φορητό υπολογιστή (laptop)
- Επιφάνεια έτοιμη για στερέωση επιτρέπει εύκολη τοποθέτηση κοινών υλικών στο χώρο εργασίας και μεγαλύτερα εργαλεία πάνω από την στοιβα PACKOUT™
- Μέρος του αρθρωτού συστήματος αποθήκευσης PACKOUT™.
- Κατασκευασμένο με ανθεκτικά σε κρούση πολυμερή για αντοχή στους χώρους εργασίας
- Ικανότητα βάρους 22 kg



Περιγραφή	Διαστάσεις mm	A/A	Κωδικός	Συσκευασία τεμάχια	Τιμή τεμ. (€)
PACKOUT™ επιφάνεια εργασίας	60 x 650 x 380	3926939	4932472128	1	64,00



## PACKOUT™ Εργαλειοθήκες ανοικτού τύπου

- Μέρος του αρθρωτού συστήματος αποθήκευσης PACKOUT™.
- Κατασκευή από βαλιστικό υλικό 1680
- Διαμορφωμένη βάση ανθεκτική στις κρούσεις
- Μεταλλικά πριτσίνια και γάντζοι ιμάντα
- Ανθεκτική λαβή με λαστιχένιο περίβλημα

Περιγραφή	Διαστάσεις mm	Αριθμός θηκών	A/A	Κωδικός	Συσκευασία τεμάχια	Τιμή τεμ. (€)
① PACKOUT™ εργαλειοθήκη 25 cm	250 x 280 x 320	28	3924010	4932464084	1	77,00
② PACKOUT™ εργαλειοθήκη 40 cm	250 x 400 x 320	31	3924011	4932464085	1	113,00
③ PACKOUT™ εργαλειοθήκη 50 cm	250 x 500 x 320	32	3924012	4932464086	1	125,00



## PACKOUT™ Εργαλειοθήκες κλειστού τύπου

- Μέρος του αρθρωτού συστήματος αποθήκευσης PACKOUT™.
- Κατασκευή από βαλιστικό υλικό 1680
- Βάση από πολυμερές ανθεκτική στις κρούσεις προστατεύει τα περιεχόμενα από το νερό και τη βρωμιά
- Ιμάντας ώμου με προστατευτικό, πλευρικές και επάνω λαβές για ευέλικτη μεταφορά.

Περιγραφή	Διαστάσεις mm	A/A	Κωδικός	Συσκευασία τεμάχια	Τιμή τεμ. (€)
① PACKOUT™ εργαλειοθήκη 38 cm	244 x 310 x 381	3924432	4932471066	1	84,00
② PACKOUT™ εργαλειοθήκη 50 cm	310 x 350 x 508	3924433	4932471067	1	95,00



## PACKOUT™ Τσάντα τεχνικού

- Μέρος του αρθρωτού συστήματος αποθήκευσης PACKOUT™.
- Κατασκευή από βαλιστικό υλικό 1680
- Βάση από πολυμερές ανθεκτική στις κρούσεις προστατεύει τα περιεχόμενα από το νερό και τη βρωμιά.
- 58 τσέπες συνολικά. Σκληρή προστατευτική θήκη αποθήκευσης ευαίσθητων εργαλείων.
- Ασφαλές, προστατευμένο χώρο αποθήκευσης για φορητούς υπολογιστές και tablet



Περιγραφή	Διαστάσεις mm	Αριθμός θηκών	A/A	Κωδικός	Συσκευασία τεμάχια	Τιμή τεμ. (€)
PACKOUT™ τσάντα τεχνικού	430 x 290 x 420	59	3925008	4932471130	1	142,00

## PACKOUT™ Σακίδιο πλάτης

- Μέρος του αρθρωτού συστήματος αποθήκευσης PACKOUT™.
- Κατασκευή από βαλιστικό υλικό 1680
- 48 τσέπες συνολικά. Σκληρή προστατευτική θήκη αποθήκευσης ευαίσθητων εργαλείων.
- Ανθεκτική στις κρούσεις βάση από πολυμερές προστατεύει το περιεχόμενο από το νερό και τη βρωμιά και επιτρέπει στο σακίδιο να στέκεται όρθιο.
- Επιπλέον επένδυση στην πλάτη, λουράκι στο στήθος, ιμάντα πρόσδεσης για τσάντες και ιμάντα βαρέως τύπου για απόλυτη άνεση στους χώρους εργασίας.



Περιγραφή	Διαστάσεις mm	Αριθμός θηκών	A/A	Κωδικός	Συσκευασία τεμάχια	Τιμή τεμ. (€)
PACKOUT™ σακίδιο πλάτης	380 x 240 x 500	48	3925009	4932471131	1	139,00

## PACKOUT™ Cooler εργοταξίου

- Μέρος του αρθρωτού συστήματος αποθήκευσης PACKOUT™
- Έξτρα μόνωση διατηρεί τα περιεχόμενα κρύα για 24 ώρες
- Λουρί ώμου για εύκολη μεταφορά
- Διαχωριστική επένδυση με προστασία από διαρροή τροφίμων
- Ειδικό κλιπ για την αποθήκευση μετροταινίας που μπορεί επίσης να λειτουργήσει ως ανοιχτήρι μπουκαλιών



Περιγραφή	Διαστάσεις mm	Αριθμός θηκών	A/A	Κωδικός	Συσκευασία τεμάχια	Τιμή τεμ. (€)
PACKOUT™ cooler εργοταξίου	380 x 420 x 330	-	3924488	4932471132	1	79,50



## PACKOUT™ καλούπι αφρού

- Ασφαλέστερη και πιο βολική αποθήκευση εργαλείων
  - Παραδίδονται δύο καλούπια αφρού σε κάθε συσκευασία
  - Συμβατό μόνο με τις εργαλειοθήκες PACKOUT:
- PACKOUT 2 (4932464079) - Απαιτούνται 4 καλούπια  
PACKOUT 3 (4932464080) - Απαιτούνται 2 καλούπια
- Διαμορφώστε το καλούπι αφρού σε 4 απλά βήματα:
1. Ζωγραφίστε το περίγραμμα του εργαλείου στο καλούπι αφρού
  2. Κόψτε το περίγραμμα με ξυράφι
  3. Αφαιρέστε στρώσεις του αφρού στο επιθυμητό βάθος
  4. Τοποθετήστε το εργαλείο μέσα στο καλούπι



Περιγραφή	A/A	Κωδικός	Συσκευασία τεμάχια	Τιμή τεμ. (€)
PACKOUT™ καλούπι αφρού	3924491	4932471428	1	19,90
PACKOUT™ trolley καλούπι αφρού	3926578	4932471927	1	48,50



## PACKOUT™ αντάπτορας HD box

Περιγραφή	A/A	Κωδικός	Συσκευασία τεμάχια	Τιμή τεμ. (€)
PACKOUT™ αντάπτορας HD box	3924340	4932464081	1	37,00



## PACKOUT™ κούτσια αποθήκευσης

- Αποσπώμενα κούτσια αποθήκευσης για PACKOUT™ εργαλειοθήκες και ταμπακιέρες.
- ΚΩΔ. 4932478298: Θήκη οργάνωσης σχεδιασμένη για την PACKOUT™ εργαλειοθήκη με ρόδες (4932464078) και μεγάλη εργαλειοθήκη (4932464079).
- ΚΩΔ. 4932478299: Σετ θήκης οργάνωσης σχεδιασμένες για την PACKOUT™ εργαλειοθήκη (4932464080).
- ΚΩΔ. 4932478300: Σετ κούτσια αποθήκευσης σχεδιασμένα την PACKOUT™ ταμπακιέρα (4932464082) και συμπαγής ταμπακιέρα (4932464083).
- ΚΩΔ. 4932478301: Σετ κούτσια αποθήκευσης σχεδιασμένα την PACKOUT™ λεπτή ταμπακιέρα (4932471064) και συμπαγής λεπτή ταμπακιέρα (4932471065).

Περιγραφή	A/A	Κωδικός	Συσκευασία τεμάχια	Τιμή τεμ. (€)
① Αποσπώμενη θήκη για PACKOUT™ εργαλειοθήκη ρόδες/μεγάλη	3926708	4932478298	1	9,90
② Αποσπώμενη θήκη για PACKOUT™ εργαλειοθήκη	3926707	4932478299	4	13,00
③ Αποσπώμενα κούτσια για PACKOUT™ λεπτή/λεπτή συμπαγής ταμπακιέρα	3926705	4932478301	5	7,90
④ Αποσπώμενα κούτσια για PACKOUT™ ταμπακιέρα/συμπαγής ταμπακιέρα	3926706	4932478300	5	7,90



## Σακίδιο πλάτης εργοταξίου Ultimate

- Κατασκευασμένο με βαλλιστικό υλικό 1680D και με ενισχυμένα μεταλλικά φερμουάρ ώστε να παρέχουν αυξημένη αντοχή.
- Σκληρή χυτευμένη βάση επιτρέπει στο σακίδιο να στέκεται όρθιο και μειώνει την εισροή βρωμιάς και νερού.
- Ρυθμιζόμενος ιμάντα στήθους και ιμάντα πρόσδεσης τσαντών-ρολό.
- Βαρύς τύπου και αναπνέων εσωτερικός χώρος σακιδίου κατανέμει ομοιόμορφα το βάρος για μεγαλύτερη άνεση και επιδόσεις στον χώρο εργασίας.
- 48 τσέπες συνολικά συμπεριλ. 2 σκληρών τσεπών για προστασία ηλεκτρονικών και εξοπλισμού από κρούσεις.
- Σακίδιο που προσφέρει εξαιρετική οργάνωση.



Περιγραφή	A/A	Κωδικός	Συσκευασία τεμάχια	Τιμή τεμ. (€)
Σακίδιο πλάτης εργοταξίου Ultimate	3926626	4932464833	1	105,00



## Σακίδιο πλάτης εργοταξίου

- Στιβαρή κατασκευή από βαλλιστικό νάιλον 1680D.
- Σκληρή φορμαρισμένη βάση επιτρέπει στο σακίδιο να στέκεται όρθιο και προσφέρει μέγιστη προστασία παντός καιρού.
- Μεγάλος αποθηκευτικός χώρος: 35 τσέπες στο σύνολο. Αναδιπλούμενη μπροστινή τσέπη για εύκολη πρόσβαση και αποθήκευση μεγαλύτερων αντικειμένων.
- Μεγάλες αποθηκευτικές δυνατότητες: Κάθετα αποθήκευτρα εργαλείων μεγιστοποιούν τον αποθηκευτικό χώρο.
- Αναδιπλούμενη μπροστινή τσέπη.
- Πλευρική θήκη για μπουκάλια.
- Πλατιά εμπρόσθια λουριά συγκράτησης.
- Εξωτερικά άγκιστρα των φερμουάρ επιτρέπουν επιπλέον αποθήκευση.
- Θήκη laptop: Διαθέτει προστατευμένο αποθηκευτικό χώρο για laptop/tablet και προσωπικά αντικείμενα.



Περιγραφή	A/A	Κωδικός	Συσκευασία	Τιμή τεμ. (€)
Σακίδιο πλάτης εργοταξίου	3900231	48228200	1	99,00



## Σακίδιο πλάτης

- Ανθεκτική κατασκευή, κατασκευασμένη από βαλλιστικό νάιλον 1680D.
- Προσαρμοσμένοι ιμάντες για περισσότερη άνεση και απόδοση στο εργοτάξιο.
- Η θήκη για Laptop παρέχει προστατευμένη αποθήκευση για φορητούς υπολογιστές / tablet και προσωπικά αντικείμενα.
- 18 τσέπες οργάνωσης επιτρέπουν ποικιλία επιλογών.

Περιγραφή	A/A	Κωδικός	Συσκευασία	Τιμή τεμ. (€)
Tradesman backpack	3924020	4932464252	1	85



## Σακίδιο χαμηλού προφίλ

- Κατασκευασμένο με βαλλιστικό υλικό 1680D και με ενισχυμένα μεταλλικά φερμουάρ ώστε να παρέχουν αυξημένη αντοχή.
- Ενισχυμένη βάση προστατεύει το σακίδιο από φθορά στις καταχρηστικές συνθήκες εργοταξίου.
- Ρυθμιζόμενοι ιμάντα στήθους και ιμάντα πρόσδεσης τσαντών-ρολό.
- Βαρέως τύπου και αναπνέων εσωτερικός χώρος σακιδίου κατανέμει ομοιόμορφα το βάρος για μεγαλύτερη άνεση και επιδόσεις στον χώρο εργασίας.
- 22 τσέπες συνολικά συμπεριλ. μιας ένθετης τσέπης ηλεκτρονικών ώστε να παρέχει απόλυτη οργάνωση.

Περιγραφή	A/A	Κωδικός	Συσκευασία	Τιμή τεμ. (€)
Σακίδιο χαμηλού προφίλ	3924490	4932464834	1	73,50



## Cooler εργοταξίου

- Κατασκευασμένο με βαλλιστικό υλικό 1680D και με ενισχυμένα μεταλλικά φερμουάρ ώστε να παρέχουν αυξημένη αντοχή.
- Ειδική κατασκευή ώστε να είναι αρκετά ανθεκτικό στις σκληρές συνθήκες εργοταξίου.
- Το cooler χρησιμοποιεί διπλή μόνωση και στεγανή επένδυση για τρόφιμα ώστε να διατηρεί παγωμένο το περιεχόμενο για 24 ώρες χωρίς διαρροές.
- Κλίπ σύνδεσης μετροταινίας που λειτουργεί και ως ανοιχτήρι προσφέρει μέγιστη ευελιξία.
- Ενισχυμένος ιμάντας ώμου με μεταλλικούς συνδετήρες για μέγιστη αντοχή.
- Στεγνός αποθηκευτικός χώρος τεχνολογίας για την αποθήκευση ηλεκτρονικών συσκευών και τάμπλετ.

Περιγραφή	A/A	Κωδικός	Συσκευασία	Τιμή τεμ. (€)
Cooler εργοταξίου	3924489	4932464835	1	57,50



## Σάκος ηλεκτρολόγου

- Στιβαρή κατασκευή: Από βαλλιστικό νάιλον 1680D.
- Διπλή ραφή ενισχυμένη με πριτσίνια
- Ενσωματωμένη λαβή: Επιτρέπει την εύκολη μεταφορά του σάκου και παρέχει εύκολο σημείο στήριξης στα πιο κοινά υλικά του χώρου εργασίας.
- Σταθερή βάση: Που επιτρέπει στην θήκη να στέκεται όρθια.
- Θηλείες: Για τοποθέτηση σε ζώνη.
- Τσάντα μεταλλικού κεντρικού ανοίγματος σχήματος D: Με ιμάντα ώμου για σταθερή μεταφορά.
- Μεταλλικό κλιπ συγκράτησης μετροταινίας: Αποθηκεύει με ασφάλεια την μετροταινία για εύκολη πρόσβαση.

Περιγραφή	A/A	Κωδικός	Συσκευασία τεμάχια	Τιμή τεμ. (€)
Σάκος ηλεκτρολόγου	3924016	48228112	1	39,90



## Ζώνη με ιμάντες εργολάβου

- Στιβαρή κατασκευή από βαλλιστικό νάιλον 1680D.
- Διπλές ραφές, από πριτσίνια έως και 4x ανθεκτικότερες.
- Ανάρτηση 4-σημείων διανέμει το βάρος για άνεση στην ολόημερη χρήση.
- Ενσωματωμένη λαβή επιτρέπει την εύκολη μεταφορά του σάκου και παρέχει εύκολο σημείο στήριξης στα πιο κοινά υλικά του χώρου εργασίας.
- Ενισχυμένος ιμάντας που αναπνέει.
- Μεταλλικοί αποσπώμενοι αναρτήρες για εύκολη συγκράτηση εργαλείων.

Περιγραφή	A/A	Κωδικός	Συσκευασία τεμάχια	Τιμή τεμ. (€)
Ζώνη με ιμάντες εργολάβου	3900228	48228120	1	125,00



## Εξάρτηση εργολάβου

- Ρυθμιζόμενα σκράτς σχεδιασμένα για να ταιριάζουν σε όλους τους χρήστες.
- Στιβαρή κατασκευή από βαλλιστικό νάιλον 1680D.

Περιγραφή	A/A	Κωδικός	Συσκευασία	Τιμή τεμ. (€)
Εξάρτηση εργολάβου	3903977	48228145	1	30,00



## Ζώνη εργασίας

- Η ζώνη εργασίας Milwaukee έχει ολομέταλλα εξαρτήματα και Βαλλιστικό Νάιλον 1680 Denier για να παρέχει υπηρεσίες εφ' όρου ζωής.
- Η ζώνη εργασίας έχει πλάτος έως και 152mm (6") και χωράει σε μέγεθος μέσης έως και 1346 mm (53").

Περιγραφή	A/A	Κωδικός	Συσκευασία	Τιμή τεμ. (€)
Ζώνη εργασίας	3900893	48228140	1	39,00



## Βαλίτσες μεταφοράς

Περιγραφή	Metal/ Plastic	A/A	Κωδικός	Συσκευασία	Τιμή τεμ. (€)
Βαλίτσα μεταφοράς για κατεδαφιστικά πιστολέτα		K 900, K 950		Plastic case	<b>3902605</b> 4931375502 1 -
Βαλίτσα μεταφοράς για φρέζες χάραξης τοίχου	WCE 30, WCS 45, DME 30, DME 45	MFE 1500, MFE 1305, MF 1900		Metal case	<b>3924239</b> 4932383357 1 119,00

## Βαλίτσες Βαρέως Τύπου

- Οι βαλίτσες παραδίδονται με χερούλια και αφρώδες εσωτερικό.

Διαστάσεις (mm)	Συσκευασία τεμάχια	A/A	Κωδικός	Τιμή τεμ. (€)
475 x 358 x 132	1	<b>3904987</b>	4932453385	35,00
475 x 358 x 195	1	<b>3904989</b>	4932453386	45,00
Βαρέως Τύπου εργαλειοθήκη για αξεσουάρ	1	<b>3904990</b>	4932451545	-
Universal εργαλειοθήκη HD Box 1. Παραδίδεται με εσωτερικό αφρολέξ.	1	<b>3924339</b>	4932459751	46,00
Universal HD βαλίτσα	1	<b>3904985</b>	4932459206	60,00
Ανταλλακτικά χερούλια σετ 2 τεμαχίων	1	<b>3904991</b>	4932373252	6,90
Αντάπτορας HD box για PACKOUT™	1	<b>3924340</b>	4932464081	37,00



## Θήκες για εργαλειοθήκες Βαρέως Τύπου



Ταιριάζουν σε:	A/A	Κωδικός	Τιμή τεμ. (€)
M18 CDD-202X, M18 CPD-202X, M18 CDD-502X, M18 CPD-502X, M18 CIW12-502X, M18 CID-202X, M18 CID-502X	<b>3984447</b>	4932440936	-
M18 FDD-202X, M18 FDD-502X, M18 FPD-202X, M18 FPD-502X, M18 ONEPD-502X, M18 ONEDD-502X	<b>3904959</b>	4932453379	9,90
M18 CHIWF12-502X, M18 CHIWF34-502X, M18 CHIWP12-502X	<b>3904964</b>	4932453508	-
M18 CAG115X-502X, M18 CAG125X-502X, M18 CAG125XPD-502X	<b>3904965</b>	4932453507	9,90
M18 CRAD-502X	<b>3904966</b>	4932453509	9,90
M18 FIWF12-502X, M18 FID-502X, M18 ONEID-502X, M18 ONEIWP-502X, M18 ONEIWF-502X	<b>3904967</b>	4932453510	9,90
M18 CCS66-502X	<b>3904968</b>	4932453859	-
M18 CHX-502X	<b>3904969</b>	4932453855	-
M18 CHPX-502X	<b>3904970</b>	4932453856	-
M18 CSX-502X	<b>3904971</b>	4932453857	-
M18 CCS55-502X	<b>3904972</b>	4932453858	-
M18 CAG125XPDB-502X, M18 CAG115XPDB-502X	<b>3904973</b>	4932453860	-
Θήκη για εργαλειοθήκες Βαρέως τύπου	<b>3904974</b>	4932451546	-

## ΑΞΕΣΟΥΑΡ & ΕΡΓΑΛΕΙΑ ΧΕΙΡΟΣ ΕΚΘΕΣΙΑΚΑ ΣΥΣΤΗΜΑΤΑ ΠΑΡΟΥΣΙΑΣΗΣ

**ΟΣΟ ΧΩΡΟ ΚΑΙ  
ΑΝ ΔΙΑΘΕΤΕΤΕ,  
ΕΧΟΥΜΕ  
ΤΗΝ ΛΥΣΗ...**

Η MILWAUKEE προσφέρει μια ολοκληρωμένη γκάμα συστημάτων merchandising για να εξασφαλίσει τη βέλτιστη εμφάνιση των αξεσουάρ και των εργαλείων χειρός στο κατάστημα σας.



**ΕΚΘΕΤΗΡΙΟ  
ΠΑΓΚΟΥ  
MINI  
ΑΛΦΑΔΙΩΝ**

Κωδικός:  
**4932459100**



**ΕΚΘΕΤΗΡΙΟ ΠΑΓΚΟΥ  
ΤΡΥΠΑΝΙΩΝ  
SDS-PLUS  
MX4 ΣΕΤ (7ΤΕΜ)**

Κωδικός:  
**4932478674**



**ΕΚΘΕΤΗΡΙΟ ΠΑΓΚΟΥ  
ΜΑΡΚΑΔΟΡΩΝ  
ΜΕ ΜΠΙΛΙΑ - ΛΕΥΚΟ**

Κωδικός:  
**48223711**



**ΕΚΘΕΤΗΡΙΟ ΠΑΓΚΟΥ  
ΜΥΤΩΝ SHOCKWAVE  
IMPACT DUTY TORX  
ΣΕΤ (32 ΤΕΜ)**

Κωδικός:  
**4932471586**

**ΤΑ ΕΚΘΕΤΗΡΙΑ ΠΑΓΚΩΝ ΠΡΟΣΦΕΡΟΥΝ ΜΙΑ ΕΥΕΛΙΚΤΗ ΛΥΣΗ ΣΤΑ ΣΗΜΕΙΑ ΠΩΛΗΣΗΣ, Ή ΜΠΟΡΟΥΝ ΝΑ ΤΟΠΟΘΕΤΗΘΟΥΝ ΣΤΗΝ ΒΑΣΗ ΡΑΦΙΩΝ ΤΩΝ ΕΚΘΕΤΗΡΙΩΝ ΤΟΙΧΟΥ.**

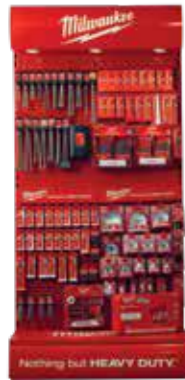

**ΕΚΘΕΤΗΡΙΟ ΦΩΤΙΖΟΜΕΝΟ 1Μ\***

Κωδικός:  
**4939434488**

- Κεφαλίδα με οπίσθιο λογότυπο MILWAUKEE® με 3 φωτιστικά και θέση για αφίσα.
- Εξαιρετικό για χρήση σε συνδυασμό με εκθετήρια MILWAUKEE® 1m και RED RACKS, για μια λύση merchandising που είναι εύκολη στην τοποθέτηση απ' ευθείας από την παράδοση.
- Ύψος 223cm & βάθος 57cm.



**ΕΚΘΕΤΗΡΙΟ ΧΑΜΗΛΟ ΤΥΠΟΥ ΓΟΝΔΟΛΑ\***

Κωδικός:  
**4939434491**

- Μικρή κεφαλίδα με λογότυπο βινυλίου MILWAUKEE®.
- Εξαιρετικό για χρήση σε συνδυασμό με εκθετήρια MILWAUKEE® 1m και RED RACKS.
- Ύψος 150cm & βάθος 58cm.



**ΕΚΘΕΤΗΡΙΟ ΔΑΠΕΔΟΥ ΕΞΑΓΩΝΟ ΤΥΠΟΥ ΚΑΔΟΣ\***

Κωδικός:  
**4939435277**

- Εξαγωνικός κάδος από χαρτόνι ιδανικός για την έκθεση αξεσουάρ.
- Ύψος 110cm & βάθος 50cm.



**ΕΚΘΕΤΗΡΙΟ ΔΑΠΕΔΟΥ ΤΟΠΟΘΕΤΗΣΗΣ ΜΕΤΡΩΝ\***

Κωδικός:  
**4939435226**

- Ύψος 55cm, πλάτος 45cm & βάθος 29cm.



**ΕΚΘΕΤΗΡΙΟ ΔΑΠΕΔΟΥ ΤΟΠΟΘΕΤΗΣΗΣ ΑΛΦΑΔΙΩΝ**

Κωδικός: **493963870**    Κωδικός: **4939638800**

- Πρέπει να παραγγείλετε και τους 2 κωδικούς για να ολοκληρώσετε το εκθετήριο carousel.
- Ύψος 224cm, πλάτος 65cm & βάθος 65cm.



**ΕΚΘΕΤΗΡΙΟ ΠΑΓΚΟΥ ΤΟΠΟΘΕΤΗΣΗΣ ΑΞΕΣΟΥΑΡ ΜΧ4\***

Κωδικός:  
**4939694400**

- Ύψος 55cm, πλάτος 45cm & βάθος 29cm.

\*Παραδίδονται χωρίς εργαλεία

**ΟΤΑΝ ΑΓΟΡΑΖΕΤΕ ΜΠΑΡΑ 1 Μ MILWAUKEE® ΠΑΙΡΝΕΤΕ:**

**1.**

ΜΙΑ PREMIUM ΕΠΙΛΟΓΗ ΤΩΝ BESTSELLER ΕΡΓΑΛΕΙΩΝ ΧΕΙΡΟΣ MILWAUKEE®

**2.**

ΜΙΑ ΔΙΑΦΗΜΙΣΤΙΚΗ ΜΠΑΡΑ ΠΟΥ ΚΡΕΜΙΕΤΑΙ ΣΕ STANDARD ΕΚΘΕΤΗΡΙΟ MILWAUKEE® 1 Μ

**3.**

ΤΗΝ ΣΩΣΤΗ ΠΟΣΟΤΗΤΑ ΓΑΝΤΖΩΝ ΓΙΑ ΝΑ ΕΚΘΕΣΕΤΕ ΟΛΑ ΤΑ ΠΡΟΪΟΝΤΑ

**4.**

ΤΑΜΠΕΛΑΚΙΑ ΚΑΘΕ ΠΡΟΪΟΝΤΟΣ ΩΣΤΕ ΝΑ ΔΙΕΥΚΟΛΥΝΕΤΑΙ Η ΑΝΑΠΑΡΑΓΓΕΛΙΑ ΣΤΟΚ

**5.**

ΟΛΑ ΤΑ ΠΕΡΙΕΧΟΜΕΝΑ ΠΡΟΕΜΠΟΡΕΥΜΑΤΟΠΟΙΗΜΕΝΑ ΚΑΙ ΣΥΣΚΕΥΑΣΜΕΝΑ ΣΕ ΕΝΑ ΧΑΡΤΟΚΙΒΩΤΙΟ - ΕΤΟΙΜΑ ΝΑ ΤΟΠΟΘΕΤΗΘΟΥΝ ΕΠΑΝΩ ΣΤΟ ΕΚΘΕΤΗΡΙΟ ΚΑΤΕΥΘΕΙΑΝ ΑΠΟ ΤΟ ΚΟΥΤΙ!



Nothing but HEAVY DUTY.™

## Μαχαίρια & Ξυράφια - μπάρα 1 m

POS	Κωδικός εργασασίου	Περιγραφή	Ποσότητα
1	48221960	Ξυράφι Φαλτσέτα 9 mm	5
2	48229109	Ανταλλακτικές λάμες 9 mm / σετ 10 τεμαχίων	5
3	48221961	Ξυράφι Φαλτσέτα 18 mm	5
4	48229118	Ανταλλακτικές λάμες 18 mm / σετ 10 τεμαχίων	5
5	48221962	Ξυράφι Φαλτσέτα 25 mm	5
6	48229125	Ανταλλακτικές λάμες 25 mm / σετ 10 τεμαχίων	5
7	4932471356	FASTBACK™ αναδιπλούμενο μαχαίρι-ξυράφι	5
8	4932471358	FASTBACK™ αναδιπλούμενο μαχαίρι-ξυράφι με αποθήκευση λεπίδας	5
9	4932471359	Ξυράφι με συρόμενη λάμα	5
10	48221905	Λάμες γενικής χρήσης σετ 5 τεμαχίων	5
11	48221990	FASTBACK™ Αναδιπλούμενο μαχαίρι	5
12	48221994	HARDLINE™ Αναδιπλούμενο μαχαίρι	5

POS	Κωδικός εργασασίου	Υλικό για κατασκευή	Ποσότητα
1	4939434656	Συναρμολογούμενο εκθετήριο 1 m	1
2	4939434650	Γάντζος κοντός	12
3	4939510100	Milwaukee® header strip	1
4	4931373861	Χαρτοκιβώτιο	1
5	4939435455	Re-Order Tags	1

A/A	3927183
Κωδικός	4932478475
Τιμή τεμ. (€)	



## Κοπή - μπάρα 1 m

POS	Κωδικός εργασασίου	Περιγραφή	Ποσότητα
1	48220305	Αναδιπλούμενο μαχαίρι-σπαθόσεγα	4
2	48229304	Πριόνι γυψοσανίδας	4
3	48224043	Ψαλίδι κοπής περιθωρίων	4
4	48224530	Ψαλίδι λαμαρίνας - Ισια κοπή	4
5	48224520	Ψαλίδι λαμαρίνας - Δεξιά κλίση κοπής	4
6	48224510	Ψαλίδι λαμαρίνας - Αριστερή κλίση κοπής	4
7	48221961	Ξυράφι Φαλτσέτα 18 mm	4
8	48229118	Ανταλλακτικές λάμες 18 mm / σετ 10 τεμαχίων	4
9	4932471358	FASTBACK™ αναδιπλούμενο μαχαίρι-ξυράφι με αποθήκευση λεπίδας	4
10	48221905	Λάμες γενικής χρήσης σετ 5 τεμαχίων	4
11	48221990	FASTBACK™ Αναδιπλούμενο μαχαίρι	4

POS	Κωδικός εργασασίου	Υλικό για κατασκευή	Ποσότητα
1	4939434656	Συναρμολογούμενο εκθετήριο 1 m	1
2	4939434650	Γάντζος κοντός	11
3	4939510100	Milwaukee® header strip	1
4	4931373861	Χαρτοκιβώτιο	1
5	4939435457	Re-Order Tags	1

A/A	3927185
Κωδικός	4932478477
Τιμή τεμ. (€)	



## Πριόνια, Ψαλίδια & Κόφτες - μπάρα 1 m

POS	Κωδικός εργασασίου	Περιγραφή	Ποσότητα
1	48220305	Αναδιπλούμενο μαχαίρι-σπαθόσεγα	4
2	48220012	Συμπαγές σιδηροπριόνιο	4
3	48229304	Πριόνι γυψοσανίδας	4
4	48224044	Ψαλίδι ευθείας κοπής	4
5	48224043	Ψαλίδι κοπής περιθωρίων	4
6	48224530	Ψαλίδι λαμαρίνας - Ισια κοπή	4
7	48224520	Ψαλίδι λαμαρίνας - Δεξιά κλίση κοπής	4
8	48224510	Ψαλίδι λαμαρίνας - Αριστερή κλίση κοπής	4
9	48226104	Κόφτης καλωδίων	4

POS	Κωδικός εργασασίου	Υλικό για κατασκευή	Ποσότητα
1	4939434656	Συναρμολογούμενο εκθετήριο 1 m	1
2	4939434650	Γάντζος κοντός	9
3	4939510100	Milwaukee® header strip	1
4	4931373861	Χαρτοκιβώτιο	1
5	4939435456	Re-Order Tags	1

A/A	3927184
Κωδικός	4932478476
Τιμή τεμ. (€)	



## Γάντια premium - μπάρα 1 m

POS	Κωδικός εργασασίου	Περιγραφή	Ποσότητα
1	48229731	Γάντια κατεδάφισης - M/8 - 1 ζεύγος	2
2	48229732	Γάντια κατεδάφισης - L/9 - 1 ζεύγος	2
3	48229733	Γάντια κατεδάφισης - XL/10 - 1 ζεύγος	2
4	48229734	Γάντια κατεδάφισης - XXL/11 - 1 ζεύγος	2
5	4932471912	Υβριδικά δερμάτινα γάντια - M/8 - 1 ζεύγος	2
6	4932471913	Υβριδικά δερμάτινα γάντια - L/9 - 1 ζεύγος	2
7	4932471914	Υβριδικά δερμάτινα γάντια - XL/10 - 1 ζεύγος	2
8	4932471915	Υβριδικά δερμάτινα γάντια - XXL/11 - 1 ζεύγος	2
9	4932478123	Δερμάτινα γάντια - 8/M - 1 ζεύγος	2
10	4932478124	Δερμάτινα γάντια - 9/L - 1 ζεύγος	2
11	4932478125	Δερμάτινα γάντια - 10/XL - 1 ζεύγος	2
12	4932478126	Δερμάτινα γάντια - 11/XXL - 1 ζεύγος	2
13	4932471908	Κρουστικά κατεδάφισης γάντια - M/8 - 1 ζεύγος	2
14	4932471909	Κρουστικά κατεδάφισης γάντια - L/9 - 1 ζεύγος	2
15	4932471910	Κρουστικά κατεδάφισης γάντια - XL/10 - 1 ζεύγος	2
16	4932471911	Κρουστικά κατεδάφισης γάντια - XXL/11 - 1 ζεύγος	2

POS	Κωδικός εργασασίου	Υλικό για κατασκευή	Ποσότητα
1	4939434656	Συναρμολογούμενο εκθετήριο 1 m	1
2	4939434650	Γάντζος κοντός	8
3	4939510100	Milwaukee® header strip	1
4	4931373861	Χαρτοκιβώτιο	1
5	4939435459	Re-Order Tags	1

A/A	3927186
Κωδικός	4932478479
Τιμή τεμ. (€)	



## Γάντια αντοχής στην κοπή - μπάρα 1 m

POS	Κωδικός εργοστασίου	Περιγραφή	Ποσότητα
1	4932471416	Επίπεδο αντοχής 1 γάντια νιτριλίου - M/8 - 1 ζεύγος	2
2	4932471417	Επίπεδο αντοχής 1 γάντια νιτριλίου - L/9 - 1 ζεύγος	6
3	4932471418	Επίπεδο αντοχής 1 γάντια νιτριλίου - XL/10 - 1 ζεύγος	6
4	4932471419	Επίπεδο αντοχής 1 γάντια νιτριλίου - XXL/11 - 1 ζεύγος	2
5	4932471420	Επίπεδο αντοχής 3 γάντια νιτριλίου - M/8 - 1 ζεύγος	2
6	4932471421	Επίπεδο αντοχής 3 γάντια νιτριλίου - L/9 - 1 ζεύγος	6
7	4932471422	Επίπεδο αντοχής 3 γάντια νιτριλίου - XL/10 - 1 ζεύγος	6
8	4932471423	Επίπεδο αντοχής 3 γάντια νιτριλίου - XXL/11 - 1 ζεύγος	2
9	4932471424	Επίπεδο αντοχής 5 γάντια νιτριλίου - M/8 - 1 ζεύγος	2
10	4932471425	Επίπεδο αντοχής 5 γάντια νιτριλίου - L/9 - 1 ζεύγος	6
11	4932471426	Επίπεδο αντοχής 5 γάντια νιτριλίου - XL/10 - 1 ζεύγος	6
12	4932471427	Επίπεδο αντοχής 5 γάντια νιτριλίου - XXL/11 - 1 ζεύγος	2
13	4932478131	Φθορίζων γάντια αντοχής 3 γάντια νιτριλίου - M/8 - 1 ζεύγος	1
14	4932478132	Φθορίζων γάντια αντοχής 3 γάντια νιτριλίου - L/9 - 1 ζεύγος	3
15	4932478133	Φθορίζων γάντια αντοχής 3 γάντια νιτριλίου - XL/10 - 1 ζεύγος	3
16	4932478134	Φθορίζων γάντια αντοχής 3 γάντια νιτριλίου - 11/XXL - 1 ζεύγος	1
17	4932478127	Κρουστικά γάντια αντοχής 3 γάντια νιτριλίου - 8/M - 1pc - 8/M - 1 ζεύγος	1
18	4932478128	Κρουστικά γάντια αντοχής 3 γάντια νιτριλίου - 8/M - 1pc - 9/L - 1 ζεύγος	2
19	4932478129	Κρουστικά γάντια αντοχής 3 γάντια νιτριλίου - 8/M - 1pc - 10/XL - 1 ζεύγος	2
20	4932478130	Κρουστικά γάντια αντοχής 3 γάντια νιτριλίου - 8/M - 1pc - 11/XXL - 1 ζεύγος	1

POS	Κωδικός εργοστασίου	Υλικά για κατασκευή	Ποσότητα
1	4939434655	Συναρμολογούμενο εκθετήριο 1 m	1
2	4939434651	Γάντζος 210 mm	8
3	4939510100	Milwaukee® header strip	1
4	4931373861	Χαρτοκιβώτιο	1
5	4939435458	Re-Order Tags	1

A/A	3927187
Κωδικός	4932478478
Τιμή τεμ. (€)	



## Γάντια - μπάρα 1 m

POS	Κωδικός εργοστασίου	Περιγραφή	Ποσότητα
1	4932471416	Επίπεδο αντοχής 1 γάντια νιτριλίου - M/8 - 1 ζεύγος	2
2	4932471417	Επίπεδο αντοχής 1 γάντια νιτριλίου - L/9 - 1 ζεύγος	4
3	4932471418	Επίπεδο αντοχής 1 γάντια νιτριλίου - XL/10 - 1 ζεύγος	4
4	4932471419	Επίπεδο αντοχής 1 γάντια νιτριλίου - XXL/11 - 1 ζεύγος	2
5	4932471420	Επίπεδο αντοχής 3 γάντια νιτριλίου - M/8 - 1 ζεύγος	1
6	4932471421	Επίπεδο αντοχής 3 γάντια νιτριλίου - L/9 - 1 ζεύγος	2
7	4932471422	Επίπεδο αντοχής 3 γάντια νιτριλίου - XL/10 - 1 ζεύγος	2
8	4932471423	Επίπεδο αντοχής 3 γάντια νιτριλίου - XXL/11 - 1 ζεύγος	1
9	4932471424	Επίπεδο αντοχής 5 γάντια νιτριλίου - M/8 - 1 ζεύγος	1
10	4932471425	Επίπεδο αντοχής 5 γάντια νιτριλίου - L/9 - 1 ζεύγος	2
11	4932471426	Επίπεδο αντοχής 5 γάντια νιτριλίου - XL/10 - 1 ζεύγος	2
12	4932471427	Επίπεδο αντοχής 5 γάντια νιτριλίου - XXL/11 - 1 ζεύγος	2
13	48229731	Γάντια κατεδάφισης - M/8 - 1 ζεύγος	2
14	48229732	Γάντια κατεδάφισης - L/9 - 1 ζεύγος	3
15	48229733	Γάντια κατεδάφισης - XL/10 - 1 ζεύγος	3
16	48229734	Γάντια κατεδάφισης - XXL/11 - 1 ζεύγος	2
17	48229711	Εύκαμπτα γάντια γενικής χρήσης - M/8 - 1pc	1
18	48229712	Εύκαμπτα γάντια γενικής χρήσης - L/9 - 1pc	2
19	48229713	Εύκαμπτα γάντια γενικής χρήσης - XL/10 - 1pc	2
20	48229714	Εύκαμπτα γάντια γενικής χρήσης - XXL/11 - 1pc	1
21	4932478123	Δερμάτινα γάντια - 8/M - 1pc	1
22	4932478124	Δερμάτινα γάντια - 9/L - 1pc	2
23	4932478125	Δερμάτινα γάντια - 10/XL - 1pc	2
24	4932478126	Δερμάτινα γάντια - 11/XXL - 1pc	1

POS	Κωδικός εργοστασίου	Υλικά για κατασκευή	Ποσότητα
1	4939434655	Συναρμολογούμενο εκθετήριο 1 m	1
2	4939434651	Γάντζος 210 mm	8
3	4939510100	Milwaukee® header strip	1
4	4931373861	Χαρτοκιβώτιο	1
5	4939435460	Re-Order Tags	1

A/A	3927188
Κωδικός	4932478480
Τιμή τεμ. (€)	



## Κατσαβίδια Tri-lobe - μπάρα 1 m

POS	Κωδικός εργασασίου	Περιγραφή	Ποσότητα
1	4932471773	SL 0.4 x 2 x 65	5
2	4932471774	SL 0.4 x 2.5 x 75	5
3	4932471775	SL 0.5 x 3 x 75	5
4	4932471776	SL 0.5 x 3 x 150	5
5	4932471777	SL 0.6 x 3.5 x 100	5
6	4932471778	SL 0.8 x 4 x 100	5
7	4932471779	SL 1.0 x 5.5 x 125	5
8	4932471781	SL 1.2 x 6.5 x 125	5
9	4932471783	SL 1.6 x 8 x 175	5
10	4932471784	SL 1.2 x 10 x 200	5
11	4932471785	PH0 x 75	5
12	4932471786	PH1 x 100	5
13	4932471787	PH2 x 45	5
14	4932471788	PH2 x 125	5
15	4932471789	PH3 x 150	5
16	4932471790	PZ0 x 75	5
17	4932471791	PZ1 x 100	5
18	4932471792	PZ2 x 45	5
19	4932471793	PZ2 x 125	5
20	4932471794	PZ3 x 150	5

A/A	3926616
Κωδικός	4932472208
Τιμή τεμ. (€)	



POS	Κωδικός εργασασίου	Υλικό για κατασκευή	Ποσότητα
1	4939434656	Συναρμολογούμενο εκθετήριο 1 m	1
2	4939434653	Γάντζος 210 mm	20
3	4939510100	Milwaukee® header strip	1
4	4931373861	Χαρτοκιβώτιο	1
5	4939704900	Re-Order Tags	1

## Γυαλιά ασφαλείας - μπάρα 1 m

POS	Κωδικός εργασασίου	Περιγραφή	Ποσότητα
1	4932471881	Γυαλιά ασφαλείας διάφανα	6
2	4932471882	Γυαλιά ασφαλείας ηλίου	3
3	4932471883	Γυαλιά επιδόσεων διάφανα	6
4	4932471884	Γυαλιά επιδόσεων ηλίου	6
5	4932471885	Γυαλιά με παρέμβυσμα διάφανα	3
6	4932471886	Γυαλιά με παρέμβυσμα ηλίου POLARIZED	3

A/A	3927189
Κωδικός	4932478481
Τιμή τεμ. (€)	



POS	Κωδικός εργασασίου	Υλικό για κατασκευή	Ποσότητα
1	4939434656	Συναρμολογούμενο εκθετήριο 1 m	1
2	4939434650	Γάντζος 105mm	8
3	4939510100	Milwaukee® header strip	1
4	4931373861	Χαρτοκιβώτιο	1
5	4939435461	Re-Order Tags	1

## Μέτρα - μπάρα 1 m

POS	Κωδικός εργασασίου	Περιγραφή	Ποσότητα
1	4932459592	Μέτρο Pro C5/19	1
2	4932459594	Μέτρο Pro C8/25	2
3	4932464599	Μαγνητικό μέτρο 5 m	3
4	4932464600	Μαγνητικό μέτρο 8 m	4
5	4932464601	Μαγνητικό μέτρο 10 m	5
6	4932471815	Premium μέτρο με πλατιά λάμα 5 m	6
7	4932471816	Premium μέτρο με πλατιά λάμα 8 m	7
8	4932471626	Μαγνητικό μέτρο STUD Gen2 5 m	8
9	4932471627	Μαγνητικό μέτρο STUD Gen2 8 m	9

A/A	3927190
Κωδικός	4932478482
Τιμή τεμ. (€)	



POS	Κωδικός εργασασίου	Υλικό για κατασκευή	Ποσότητα
1	4939434655	Συναρμολογούμενο εκθετήριο 1 m	1
2	4939434651	Γάντζος 210mm	8
3	4939510100	Milwaukee® header strip	1
4	4931373861	Χαρτοκιβώτιο	1
5	4939435462	Re-Order Tags	1

## Σκύλες & Πένσες - μπάρα 1 m

POS	Κωδικός εργοστασίου	Περιγραφή	Ποσότητα
1	4932471725	10" TORQUE LOCK™ καμπυλωτή	4
2	4932471727	11" σφιγκτήρας σκύλα με περιστρεφόμενες πλατιές ακμές	4
3	48226212	Γκαζοτάναλια 300 mm	5
4	48226210	Γκαζοτάναλια 250 mm	5
5	48227410	10" γαλλικό κλειδί	5
6	48227406	6" γαλλικό κλειδί	5
7	4932471598	Κατσαβίδι με κασάνια και μύτες 9 σε 1	4
8	4932471868	Συμπαγές κατσαβίδι με κασάνια και μύτες 8 σε 1	4

A/A	3927191
Κωδικός	4932478483
Τιμή τεμ. (€)	



POS	Κωδικός εργοστασίου	Υλικά για κατασκευή	Ποσότητα
1	4939434656	Συναρμολογούμενο εκθετήριο 1 m	1
2	4939434650	Γάντζος 105 mm	8
3	4939510100	Milwaukee® header strip	1
4	4931373861	Χαρτοκιβώτιο	1
5	4939435463	Re-Order Tags	1

## VDE εργαλεία χειρός - μπάρα 1 m

POS	Κωδικός εργοστασίου	Περιγραφή	Ποσότητα
1	4932464571	VDE πένσα 165 mm	4
2	4932464572	VDE πένσα 180 mm	4
3	4932464566	VDE πλαγιοκόφτης 145 mm	4
4	4932464567	VDE πλαγιοκόφτης 160 mm	4
5	4932464568	VDE πλαγιοκόφτης 180 mm	4
6	4932464569	VDE πλαγιοκόφτης βαρέως τύπου 180 mm	4
7	4932464570	VDE πλαγιοκόφτης βαρέως τύπου 200 mm	4
8	4932464564	VDE μυτοσίμπιδο 205 mm	4
9	4932464565	VDE μυτοσίμπιδο γωνιακό 45 μοιρών	4
10	4932464562	VDE κόφτης καλωδίων 160 mm	4
11	4932464563	VDE κόφτης καλωδίων 210 mm	4
12	4932464573	VDE απογυμνωτής καλωδίων 160 mm	4
13	4932464574	VDE γκαζοτάναλια 240 mm	4

A/A	3927193
Κωδικός	4932478485
Τιμή τεμ. (€)	



POS	Κωδικός εργοστασίου	Υλικά για κατασκευή	Ποσότητα
1	4939434656	Συναρμολογούμενο εκθετήριο 1 m	1
2	4939434650	Γάντζος 105mm	13
3	4939510100	Milwaukee® header strip	1
4	4931373861	Χαρτοκιβώτιο	1
5	4939435465	Re-Order Tags	1

## VDE κατσαβίδια - μπάρα 1 m

POS	Κωδικός εργοστασίου	Περιγραφή	Ποσότητα
1	4932471445	SL 0.5 x 3 x 100	5
2	4932471446	SL 0.8 x 4 x 100	5
3	4932471447	SL 1.0 x 5.5 x 125	5
4	4932471448	PH1 x 80	5
5	4932471449	PH2 x 100	5
6	4932471450	PZ1 x 80	5
7	4932471451	PZ2 x 100	5
8	4932471452	Κατσαβίδια ηλεκτρολόγου VDE σετ (5τεμ)	2
9	4932471453	Κατσαβίδια ηλεκτρολόγου VDE σετ (7τεμ)	2

A/A	3927192
Κωδικός	4932478484
Τιμή τεμ. (€)	



POS	Κωδικός εργοστασίου	Υλικά για κατασκευή	Ποσότητα
1	4939434656	Συναρμολογούμενο εκθετήριο 1 m	1
2	4939434650	Γάντζος 105 mm	9
3	4939510100	Milwaukee® header strip	1
4	4931373861	Χαρτοκιβώτιο	1
5	4939435464	Re-Order Tags	1

## VDE εργαλεία χειρός - μπάρα 1 m

POS	Κωδικός εργοστασίου	Περιγραφή	Ποσότητα
1	4932464571	VDE πένσα 165 mm	4
2	4932464572	VDE πένσα 180 mm	4
3	4932464566	VDE πλαγιοκόφτης 145 mm	4
4	4932464567	VDE πλαγιοκόφτης 160 mm	4
5	4932464562	VDE κόφτης καλωδίων 160 mm	4
6	4932464564	VDE μυτοσίμπιδο 205 mm	4
7	4932464573	VDE απογυμνωτής καλωδίων 160 mm	4
8	4932464574	VDE γκαζοτάναλια 240 mm	4
9	4932464067	VDE σετ κατσαβίδια 7 τεμ	2
10	4932471453	VDE Κατσαβίδια ηλεκτρολόγου σετ (7τεμ)	2

A/A	3927194
Κωδικός	4932478486
Τιμή τεμ. (€)	



POS	Κωδικός εργοστασίου	Υλικά για κατασκευή	Ποσότητα
1	4939434656	Συναρμολογούμενο εκθετήριο 1 m	1
2	4939434650	Γάντζος 105mm	10
3	4939510100	Milwaukee® header strip	1
4	4931373861	Χαρτοκιβώτιο	1
5	4939435466	Re-Order Tags	1



## HVAC κόφτες χαλκοσωλήνα - μπάρα 1 m

POS	Κωδικός εργοστασίου	Περιγραφή	Ποσότητα
1	48229250	Κόφτης Χαλκοσωλήνα mini 15 mm	4
2	48229258	Κόφτης Χαλκοσωλήνα mini 22 mm	4
3	48229251	Κόφτης Χαλκοσωλήνα mini 28 mm	4
4	48224256	Ανταλλακτικά ροδάκια σετ 2 τεμαχίων	6
5	48229259	Κόφτης χαλκοσωλήνα 28 mm	3
6	48229252	Κόφτης χαλκοσωλήνα 42 mm	3
7	4932464172	Κόφτης σωλήνων PVC 42 mm	3
8	48220305	Αναδιπλούμενο μαχαίρι-σπαθόσεγα	4

POS	Κωδικός εργοστασίου	Υλικά για κατασκευή	Ποσότητα
1	4939434656	Συναρμολογούμενο εκθετήριο 1 m	1
2	4939434650	Γάντζος 105 mm	8
3	4939510100	Milwaukee® header strip	1
4	4931373861	Χαρτοκιβώτιο	1
5	4939435467	Re-Order Tags	1

A/A	3927195
Κωδικός	4932478487
Τιμή τεμ. (€)	



## MAX BITE™ γερμανοπολύγωνο - μπάρα 1 m

POS	Κωδικός εργοστασίου	Περιγραφή	Ποσότητα
1	4932471516	8mm Maxbite γερμανοπολύγωνο	4
2	4932471517	9mm Maxbite γερμανοπολύγωνο	4
3	4932471518	10mm Maxbite γερμανοπολύγωνο	4
4	4932471519	11mm Maxbite γερμανοπολύγωνο	4
5	4932471520	12mm Maxbite γερμανοπολύγωνο	4
6	4932471521	13mm Maxbite γερμανοπολύγωνο	4
7	4932471522	14mm Maxbite γερμανοπολύγωνο	4
8	4932471523	15mm Maxbite γερμανοπολύγωνο	4
9	4932471524	16mm Maxbite γερμανοπολύγωνο	4
10	4932471525	17mm Maxbite γερμανοπολύγωνο	4
11	4932471526	18mm Maxbite γερμανοπολύγωνο	4
12	4932471527	19mm Maxbite γερμανοπολύγωνο	4
13	4932471528	20mm Maxbite γερμανοπολύγωνο	4
14	4932471529	21mm Maxbite γερμανοπολύγωνο	4
15	4932471530	22mm Maxbite γερμανοπολύγωνο	4

POS	Κωδικός εργοστασίου	Υλικά για κατασκευή	Ποσότητα
1	4939434656	Συναρμολογούμενο εκθετήριο 1 m	1
2	4939434650	Γάντζος 105 mm	15
3	4939510100	Milwaukee® header strip	1
4	4931373861	Χαρτοκιβώτιο	1
5	4939435469	Re-Order Tags	1

A/A	3927196
Κωδικός	4932478489
Τιμή τεμ. (€)	



## HVAC εργαλεία σύσφιξης - μπάρα 1 m

POS	Κωδικός εργοστασίου	Περιγραφή	Ποσότητα
1	48226208	Γκαζοτανάλια 200 mm	4
2	48226210	Γκαζοτανάλια 250 mm	4
3	48226212	Γκαζοτανάλια 300 mm	4
4	48227406	Γαλλικό κλειδί 6"	4
5	48227508	Γαλλικό κλειδί 8"	4
6	48227001	Συμπαγές κλειδί νιπτήρα	4
7	48227212	Σωληνοκάβουρας αλουμινίου 300 mm	3
8	48227314	Τηλεσκοπικός σωληνο-κάβουρας	2

POS	Κωδικός εργοστασίου	Υλικά για κατασκευή	Ποσότητα
1	4939434656	Συναρμολογούμενο εκθετήριο 1 m	1
2	4939434650	Γάντζος 105mm	8
3	4939510100	Milwaukee® header strip	1
4	4931373861	Χαρτοκιβώτιο	1
5	4939435468	Re-Order Tags	1

A/A	3927197
Κωδικός	4932478488
Τιμή τεμ. (€)	



## MAX BITE™ γερμανοπολύγωνο κασάνιας - μπάρα 1 m

POS	Κωδικός εργοστασίου	Περιγραφή	Ποσότητα
1	4932471501	8mm Maxbite Γερμανοπολύγωνο κασάνιας	4
2	4932471502	9mm Maxbite Γερμανοπολύγωνο κασάνιας	4
3	4932471503	10mm Maxbite Γερμανοπολύγωνο κασάνιας	4
4	4932471504	11mm Maxbite Γερμανοπολύγωνο κασάνιας	4
5	4932471505	12mm Maxbite Γερμανοπολύγωνο κασάνιας	4
6	4932471506	13mm Maxbite Γερμανοπολύγωνο κασάνιας	4
7	4932471507	14mm Maxbite Γερμανοπολύγωνο κασάνιας	4
8	4932471508	15mm Maxbite Γερμανοπολύγωνο κασάνιας	4
9	4932471509	16mm Maxbite Γερμανοπολύγωνο κασάνιας	4
10	4932471510	17mm Maxbite Γερμανοπολύγωνο κασάνιας	4
11	4932471511	18mm Maxbite Γερμανοπολύγωνο κασάνιας	4
12	4932471512	19mm Maxbite Γερμανοπολύγωνο κασάνιας	4
13	4932471513	20mm Maxbite Γερμανοπολύγωνο κασάνιας	4
14	4932471514	21mm Maxbite Γερμανοπολύγωνο κασάνιας	4
15	4932471515	22mm Maxbite Γερμανοπολύγωνο κασάνιας	4

POS	Κωδικός εργοστασίου	Υλικά για κατασκευή	Ποσότητα
1	4939434656	Συναρμολογούμενο εκθετήριο 1 m	1
2	4939434650	Γάντζος 105mm	15
3	4939510100	Milwaukee® header strip	1
4	4931373861	Χαρτοκιβώτιο	1
5	4939435470	Re-Order Tags	1

A/A	3927198
Κωδικός	4932478490
Τιμή τεμ. (€)	



## Καρυδάκια Κρούσης 3/8" - μπάρα 1 m

POS	Κωδικός εργασασίου	Περιγραφή	Συνολικό μήκος mm	Ποσότητα
1	4932478008	8 mm 3/8" Καρυδάκια Κρούσης	28	3
2	4932478009	10 mm 3/8" Καρυδάκια Κρούσης	28	3
3	4932478010	11 mm 3/8" Καρυδάκια Κρούσης	30	3
4	4932478011	12 mm 3/8" Καρυδάκια Κρούσης	30	3
5	4932478012	13 mm 3/8" Καρυδάκια Κρούσης	30	3
6	4932478013	14 mm 3/8" Καρυδάκια Κρούσης	30	3
7	4932478014	15 mm 3/8" Καρυδάκια Κρούσης	30	3
8	4932478015	16 mm 3/8" Καρυδάκια Κρούσης	30	3
9	4932478016	17 mm 3/8" Καρυδάκια Κρούσης	32	3
10	4932478017	18 mm 3/8" Καρυδάκια Κρούσης	32	3
11	4932478018	19 mm 3/8" Καρυδάκια Κρούσης	32	3
12	4932478019	21 mm 3/8" Καρυδάκια Κρούσης	32	3
13	4932478020	22 mm 3/8" Καρυδάκια Κρούσης	32	3
14	4932478051	Αντάπτορας 3/8" Καρέ (F) - 1/2" Καρέ (M)		3
15	4932478052	Αντάπτορας 3/8" Καρέ (F) - 1/4" Καρέ (M)		3
16	4932478288	3/8" Σετ καρυδάκια αέρος μακριά 8 τμχ -SHOCKWAVE™		3

POS	Κωδικός εργασασίου	Υλικό για κατασκευή	Ποσότητα
1	4939434656	Συναρμολογούμενο εκθετήριο 1 m	1
2	4939434650	Γάντζος 105 mm	16
3	4939510100	Milwaukee® header strip	1
4	4931373861	Χαρτοκιβώτιο	1
5	4939710700	Re-Order Tags	1

A/A	3927199
Κωδικός	4932478592
Τιμή τεμ. (€)	



## Καρυδάκια Κρούσης 1/2" - μπάρα 1 m

POS	Κωδικός εργασασίου	Περιγραφή	Συνολικό μήκος mm	Ποσότητα
1	4932478034	8 mm 1/2" Καρυδάκια Κρούσης	38	3
2	4932478035	10 mm 1/2" Καρυδάκια Κρούσης	38	3
3	4932478036	11 mm 1/2" Καρυδάκια Κρούσης	38	3
4	4932478037	12 mm 1/2" Καρυδάκια Κρούσης	38	3
5	4932478038	13 mm 1/2" Καρυδάκια Κρούσης	38	3
6	4932478039	14 mm 1/2" Καρυδάκια Κρούσης	38	3
7	4932478040	15 mm 1/2" Καρυδάκια Κρούσης	38	3
8	4932478041	16 mm 1/2" Καρυδάκια Κρούσης	38	3
9	4932478042	17 mm 1/2" Καρυδάκια Κρούσης	38	3
10	4932478043	18 mm 1/2" Καρυδάκια Κρούσης	38	3
11	4932478044	19 mm 1/2" Καρυδάκια Κρούσης	40	3
12	4932478045	21 mm 1/2" Καρυδάκια Κρούσης	40	3
13	4932478046	22 mm 1/2" Καρυδάκια Κρούσης	42	3
14	4932478047	24 mm 1/2" Καρυδάκια Κρούσης	44	3
15	4932478048	27 mm 1/2" Καρυδάκια Κρούσης	46	3
16	4932478049	30 mm 1/2" Καρυδάκια Κρούσης	46	3
17	4932478050	32 mm 1/2" Καρυδάκια Κρούσης	46	3

POS	Κωδικός εργασασίου	Υλικό για κατασκευή	Ποσότητα
1	4939434656	Συναρμολογούμενο εκθετήριο 1 m	1
2	4939434650	Γάντζος 105 mm	17
3	4939510100	Milwaukee® header strip	1
4	4931373861	Χαρτοκιβώτιο	1
5	4939710702	Re-Order Tags	1

A/A	3927201
Κωδικός	4932478594
Τιμή τεμ. (€)	



## Καρυδάκια Κρούσης 3/8" μακριά - μπάρα 1 m

POS	Κωδικός εργασασίου	Περιγραφή	Συνολικό μήκος mm	Ποσότητα
1	4932478021	8 mm 3/8" καρυδάκια κρούσης μακριά	63	3
2	4932478022	10 mm 3/8" καρυδάκια κρούσης μακριά	63	3
3	4932478023	11 mm 3/8" καρυδάκια κρούσης μακριά	63	3
4	4932478024	12 mm 3/8" καρυδάκια κρούσης μακριά	63	3
5	4932478025	13 mm 3/8" καρυδάκια κρούσης μακριά	63	3
6	4932478026	14 mm 3/8" καρυδάκια κρούσης μακριά	63	3
7	4932478027	15 mm 3/8" καρυδάκια κρούσης μακριά	63	3
8	4932478028	16 mm 3/8" καρυδάκια κρούσης μακριά	63	3
9	4932478029	17 mm 3/8" καρυδάκια κρούσης μακριά	63	3
10	4932478030	18 mm 3/8" καρυδάκια κρούσης μακριά	63	3
11	4932478031	19 mm 3/8" καρυδάκια κρούσης μακριά	63	3
12	4932478032	21 mm 3/8" καρυδάκια κρούσης μακριά	63	3
13	4932478033	22 mm 3/8" καρυδάκια κρούσης μακριά	63	3
14	4932478051	Αντάπτορας 3/8" Καρέ (F) - 1/2" Καρέ (M)		3
15	4932478289	3/8" Σετ καρυδάκια αέρος μακριά 8 τεμ -SHOCKWAVE™		3

POS	Κωδικός εργασασίου	Υλικό για κατασκευή	Ποσότητα
1	4939434656	Συναρμολογούμενο εκθετήριο 1 m	1
2	4939434650	Γάντζος 105 mm	15
3	4939510100	Milwaukee® header strip	1
4	4931373861	Χαρτοκιβώτιο	1
5	4939710701	Re-Order Tags	1

A/A	3927200
Κωδικός	4932478593
Τιμή τεμ. (€)	



## Καρυδάκια Κρούσης 1/2" μακριά - μπάρα 1 m

POS	Κωδικός εργασασίου	Περιγραφή	Συνολικό μήκος mm	Ποσότητα
1	4932352847	8 mm 1/2" καρυδάκια κρούσης μακριά	78	3
2	4932352848	10 mm 1/2" καρυδάκια κρούσης μακριά	78	3
3	4932352849	11 mm 1/2" καρυδάκια κρούσης μακριά	78	3
4	4932352850	12 mm 1/2" καρυδάκια κρούσης μακριά	78	3
5	4932352851	13 mm 1/2" καρυδάκια κρούσης μακριά	78	3
6	4932352852	14 mm 1/2" καρυδάκια κρούσης μακριά	78	3
7	4932471737	15 mm 1/2" καρυδάκια κρούσης μακριά	78	3
8	4932352853	16 mm 1/2" καρυδάκια κρούσης μακριά	78	3
9	4932352854	17 mm 1/2" καρυδάκια κρούσης μακριά	78	3
10	4932471738	18 mm 1/2" καρυδάκια κρούσης μακριά	78	3
11	4932352855	19 mm 1/2" καρυδάκια κρούσης μακριά	78	3
12	4932352856	21 mm 1/2" καρυδάκια κρούσης μακριά	78	3
13	4932471166	22 mm 1/2" καρυδάκια κρούσης μακριά	78	3
14	4932352857	24 mm 1/2" καρυδάκια κρούσης μακριά	78	3
15	4932352858	27 mm 1/2" καρυδάκια κρούσης μακριά	78	3
16	4932352859	30 mm 1/2" καρυδάκια κρούσης μακριά	78	3
17	4932352860	32 mm 1/2" καρυδάκια κρούσης μακριά	78	3

POS	Κωδικός εργασασίου	Υλικό για κατασκευή	Ποσότητα
1	4939434656	Συναρμολογούμενο εκθετήριο 1 m	1
2	4939434650	Γάντζος 105 mm	17
3	4939510100	Milwaukee® header strip	1
4	4931373861	Χαρτοκιβώτιο	1
5	4939710703	Re-Order Tags	1

A/A	3927202
Κωδικός	4932478595
Τιμή τεμ. (€)	



## SDS-Plus RX4 4 κοπών τρυπάνια - Μπάρα 1 m



POS	Κωδικός εργοστασίου	Ø mm	A mm	B mm	Ποσότητα
1	4932352007	5	110	50	5
2	4932352011	6	110	50	5
3	4932352012	6	160	100	5
4	4932352013	6	210	150	5
5	4932352014	6	260	200	5
6	4932352021	8	110	50	5
7	4932352022	8	160	100	5
8	4932352023	8	210	150	5
9	4932352024	8	260	200	5
10	4932352025	10	110	50	5
11	4932352026	10	160	100	5
12	4932352027	10	210	150	5
13	4932352028	10	260	200	5
14	4932352031	12	160	100	5
15	4932352032	12	210	150	5
16	4932352033	12	260	200	5
17	4932352036	14	160	100	5
18	4932352037	14	210	150	5

A/A	3900365
Κωδικός	4932430493
Τιμή τεμ. (€)	

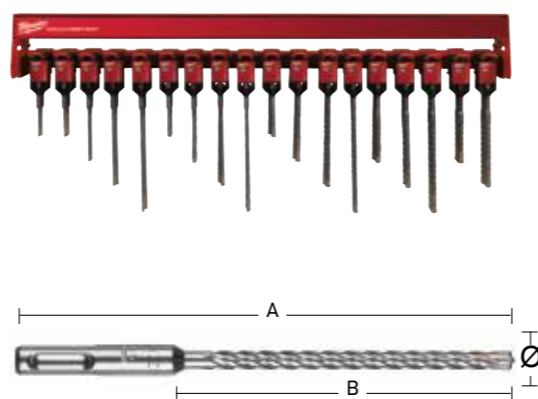

POS	Κωδικός εργοστασίου	Υλικό για κατασκευή	Ποσότητα
1	4939434656	Συναρμολογούμενο εκθετήριο 1 m	1
2	4939434650	Γάντζος κοντός	18
3	4939510100	Milwaukee® header strip	1
4	4939565571	Σετ ετικέτες barcode RX4 τρυπανιών EU	1
5	4931373861	Χαρτοκιβώτιο	1

## SDS-Plus 2 κοπών τρυπάνια - Εκθετήριο 1 m



POS	Κωδικός εργοστασίου	Ø mm	A mm	B mm	Ποσότητα
1	4932339498	4	110	50	5
2	4932307067	5	110	50	5
3	4932307068	6	110	50	5
4	4932307069	6	160	100	5
5	4932353819	6	260	200	5
6	4932307070	8	110	50	5
7	4932307071	8	160	100	5
8	4932307072	8	210	150	5
9	4932353821	8	260	200	5
10	4932340410	10	110	50	5
11	4932307073	10	160	100	5
12	4932307074	10	210	150	5
13	4932344295	10	260	200	5
14	4932307075	12	160	100	5
15	4932307076	12	210	150	5
16	4932307078	14	160	100	5
17	4932307081	16	210	150	5
18	4932344303	18	210	150	5
19	4932344305	20	210	150	5

A/A	3900850
Κωδικός	4932430494
Τιμή τεμ. (€)	

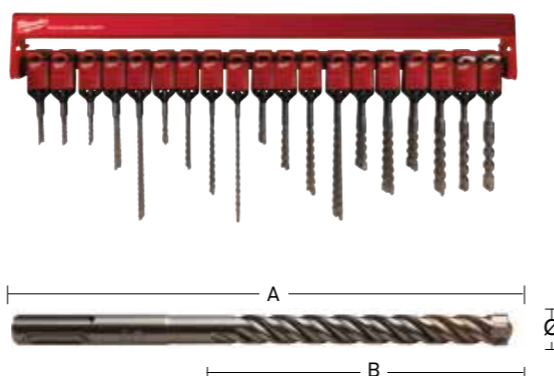

POS	Κωδικός εργοστασίου	Υλικό για κατασκευή	Ποσότητα
1	4939434656	Συναρμολογούμενο εκθετήριο 1 m	1
2	4939434650	Γάντζος κοντός	19
3	4939510100	Milwaukee® header strip	1
4	4939530434	Σετ ετικέτες barcode SDS-plus τρυπανιών EU	1
5	4931373861	Χαρτοκιβώτιο	1

## SDS-Plus 2 κοπών τρυπάνια - μπάρα 1 m



POS	Κωδικός εργοστασίου	Ø mm	A mm	B mm	Ποσότητα
1	4932367013	8	460	400	5
2	4932353824	10	310	250	5
3	4932344296	10	450	400	5
4	4932344297	12	260	200	5
5	4932307077	12	450	400	5
6	4932307079	14	260	200	5
7	4932307088	14	450	400	5
8	4932344300	15	260	200	5
9	4932344301	16	310	250	5
10	4932307082	16	450	400	5
11	4932307083	18	250	200	3
12	4932340411	18	450	400	3
13	4932307084	20	250	200	3
14	4932307085	20	450	400	2
15	4932344307	22	450	400	3
16	4932307087	24	450	400	3

A/A	3924024
Κωδικός	4932430495
Τιμή τεμ. (€)	

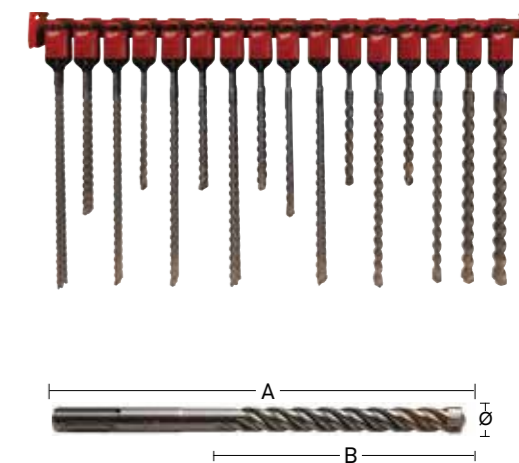

POS	Κωδικός εργοστασίου	Υλικό για κατασκευή	Ποσότητα
1	4939434656	Συναρμολογούμενο εκθετήριο 1 m	1
2	4939434650	Γάντζος κοντός	16
3	4939510100	Milwaukee® header strip	1
4	4939530436	Σετ ετικέτες barcode SDS-plus τρυπανιών long EU	1
5	4931373861	Χαρτοκιβώτιο	1

## SDS-Plus 2 κοπών τρυπάνια & σμίλες - μπάρα 1 m



POS	Κωδικός εργοστασίου	Ø mm	A mm	B mm	Ποσότητα
1	4932307067	5	110	50	5
2	4932307068	6	110	50	5
3	4932307069	6	160	100	5
4	4932307070	8	110	50	5
5	4932307071	8	160	100	5
6	4932307072	8	210	150	5
7	4932307073	10	160	100	5
8	4932307074	10	210	150	5
9	4932307075	12	160	100	5
10	4932307078	14	160	100	5
11	4932307081	16	210	150	5
12	4932344303	18	210	150	5
13	4932344305	20	210	150	5
14	4932352339	Σετ 7 τεμαχίων SDS-Plus 5 / 6 / 8 x 110 mm 6 / 8 / 10 / 12 x 160 mm			3
15	4932339625	Βελόνι	250	-	5
16	4932367146	Πλατυκάλεμο	250	40	5
17	4932339626	Καλέμι	250	20	5

A/A	3924341
Κωδικός	4932430496
Τιμή τεμ. (€)	

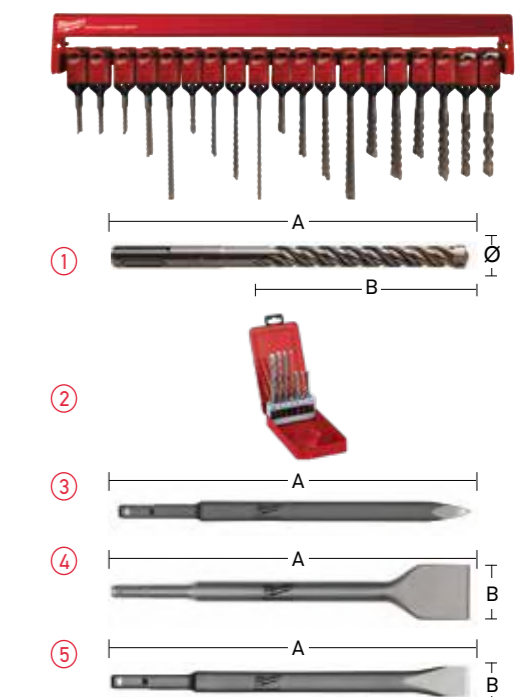

POS	Κωδικός εργοστασίου	Υλικό για κατασκευή	Ποσότητα
1	4939434656	Συναρμολογούμενο εκθετήριο 1 m	1
2	4939434650	Γάντζος κοντός	17
3	4939510100	Milwaukee® header strip	1
4	4939530442	Σετ ετικέτες barcode SDS-plus τρυπανιών και εξαρτημάτων EU	1
5	4931373861	Χαρτοκιβώτιο	1

## SDS-Max τρυπάνια & σμίλες - μπάρα 1 m

POS	Κωδικός εργασασίου	Ø mm	A mm	B mm	Ποσότητα
1	4932352756	16	340	200	3
2	4932352757	16	540	400	2
3	4932352761	18	540	400	3
4	4932352765	20	520	400	3
5	4932352769	22	520	400	3
6	4932352773	24	520	400	2
7	4932352775	25	520	400	2
8	4932352779	28	570	450	2
9	4932352784	30	570	450	2
10	4932352786	32	570	450	1
11	4932352790	35	570	450	2
12	4932343734	Βελόνι	280	-	3
13	4932343735	Βελόνι	400	-	3
14	4932343737	Καλέμι	280	25	3
15	4932343738	Καλέμι	400	25	3
16	4932343743	Πλατουκάλεμο	400	50	3
17	4932343744	Πλατουκάλεμο	300	80	3

A/A	3924342
Κωδικός	4932430497
Τιμή τεμ. (€)	

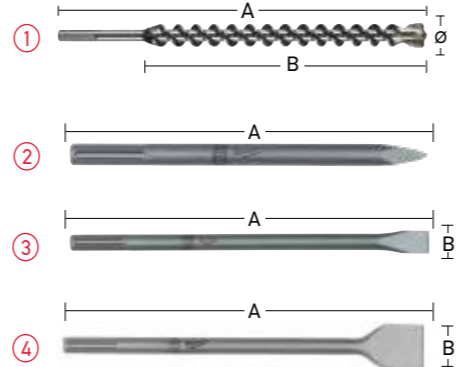

POS	Κωδικός εργασασίου	Υλικά για κατασκευή	Ποσότητα
1	4939434656	Συναρμολογούμενο εκθετήριο 1 m	1
2	4939434650	Γάντζος κοντός	6
3	4939434652	Single hook (short)	11
4	4939510100	Milwaukee® header strip	1
5	4939530294	Σετ επικέτες barcode SDS-MAX τρυπανιών και εξαρτημάτων EU	1
6	4931373861	Χαρτοκιβώτιο	1

## SDS-Max & SDS-Plus σμίλες - μπάρα 1 m

POS	Κωδικός εργασασίου	Περιγραφή	A mm	B mm	Ποσότητα
1	4932339625	SDS-plus Βελόνι	250	-	5
2	4932367146	Πλατουκάλεμο	250	40	5
3	4932339626	Καλέμι	250	20	5
4	4932339627	Χούφτα	250	25	3
5	4932353424	Κυρτό πλατουκάλεμο SDS-Max	250	40	3
6	4932343734	Βελόνι	280	-	4
7	4932343735	Βελόνι	400	-	4
8	4932343736	Βελόνι	600	-	3
9	4932343737	Καλέμι	280	25	5
10	4932343738	Καλέμι	400	25	5
11	4932343739	Καλέμι	600	25	3
12	4932343743	Πλατουκάλεμο	400	50	4
13	4932343744	Πλατουκάλεμο	300	80	4
14	4932343745	Πλατουκάλεμο	300	115	1

A/A	3900851
Κωδικός	4932430498
Τιμή τεμ. (€)	

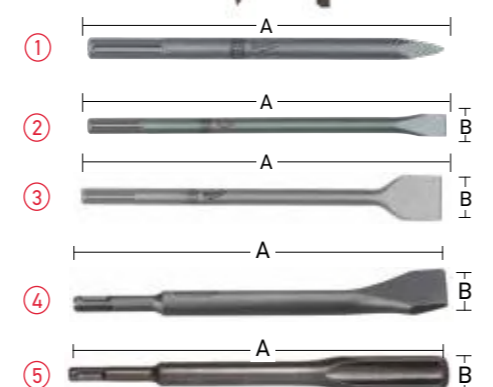

POS	Κωδικός εργασασίου	Υλικά για κατασκευή	Ποσότητα
1	4939434656	Συναρμολογούμενο εκθετήριο 1 m	1
2	4939434650	Γάντζος κοντός	14
3	4939510100	Milwaukee® header strip	1
4	4939530297	Σετ επικέτες barcode SDS-plus & SDS-Max καλεμιών EU	1
5	4931373861	Χαρτοκιβώτιο	1

## Διαμαντοτρυπάνια DIN 8039 - μπάρα 1 m

POS	Κωδικός εργασασίου	Ø mm	A mm	B mm	Ποσότητα
1	4932363631	4	85	50	5
2	4932363633	5	85	50	5
3	4932363634	5	150	90	5
4	4932363636	6	100	60	5
5	4932363637	6	150	90	5
6	4932363640	8	120	80	5
7	4932363641	8	200	150	5
8	4932363643	9	120	80	5
9	4932363644	10	120	80	5
10	4932363645	10	200	150	5
11	4932363647	12	150	85	5
12	4932363648	12	200	150	5
13	4932363650	14	150	90	5
14	4932352334	Σετ 8 τεμαχίων τρυπάνια μπετού Ø 3/4/5/6/7/8/9/10 mm			3

A/A	3900852
Κωδικός	4932430499
Τιμή τεμ. (€)	

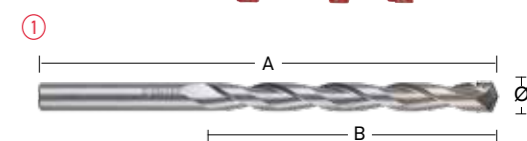

POS	Κωδικός εργασασίου	Υλικά για κατασκευή	Ποσότητα
1	4939434656	Συναρμολογούμενο εκθετήριο 1 m	1
2	4939434650	Γάντζος κοντός	14
3	4939510100	Milwaukee® header strip	1
4	4939530391	Σετ επικέτες barcode διαμαντοτρυπανων EU	1
5	4931373861	Χαρτοκιβώτιο	1

## RED HEX HSS-G TiN τρυπάνια αέρος τιτανίου - μπάρα 1 m

**NEO**

POS	Κωδικός εργασασίου	Ø mm	A mm	B mm	Ποσότητα
1	48894703	2.0	59.5	17	5
2	48894704	2.5	62	19	5
3	48894707	3.5	69	25	5
4	48894708	4.0	71.5	26	5
5	48894710	4.5	76	29	5
6	48894712	5.0	93	46	5
7	48894714	6.0	105	60	5
8	48894717	7.0	109	65	5
9	48894719	8.0	111	67	5
10	48894721	9.0	117	73	5
11	48894723	10.0	120	76	5
12	48894725	11.0	125	81	5
13	48894727	12.0	127	83	5
14	48894729	13.0	130	85	5
15	48894763	3.0	65	23	5
16	48894764	5.5	104	59	5
17	48894759	Σετ 10 τεμαχίων σε πλατική κασετίνα Περιέχει τρυπάνια διαμέτρου: 3/3.5/4/4.5/5/6/7/8/9/10 mm.			3

A/A	3926613
Κωδικός	4932471739
Τιμή τεμ. (€)	

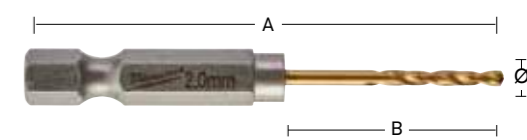

POS	Κωδικός εργασασίου	Υλικά για κατασκευή	Ποσότητα
1	4939434656	1 m Assembled row	1
2	4939434650	Γάντζος κοντός	17
3	4939510100	MILWAUKEE® header strip	1
4	4939530356	Barcode label strip HSS-G drill bits EU	1
5	4931373861	Carton	1

## THUNDERWEB Τρυπάνια μετάλλου HSS-Ground DIN 338 - μπάρα 1 m

POS	Κωδικός εργοστασίου	Ø mm	A mm	B mm	Ποσότητα
1	4932352345	1,0	34	12	5
2	4932352346	1,5	40	18	5
3	4932352347	2,0	49	24	5
4	4932352348	2,5	57	30	5
5	4932352349	3,0	61	33	5
6	4932352350	3,2	65	36	5
7	4932352351	3,5	70	39	5
8	4932352352	4,0	75	43	5
9	4932352354	4,5	80	47	5
10	4932352356	5,0	86	52	5
11	4932352358	6,0	93	57	5
12	4932352361	7,0	109	69	5
13	4932352363	8,0	117	75	5
14	4932352365	9,0	125	81	5
15	4932352367	10,0	133	87	5
16	4932352369	11,0	142	94	5
17	4932352371	12,0	151	101	5
18	4932352373	13,0	151	101	5

A/A	3924343
Κωδικός	4932430500
Τιμή τεμ. (€)	

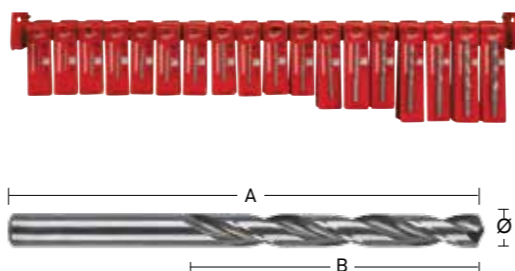

POS	Κωδικός εργοστασίου	Υλικά για κατασκευή	Ποσότητα
1	4939434656	Συναρμολογούμενο εκθετήριο 1 m	1
2	4939434650	Γάντζος κοντός	18
3	4939510100	Milwaukee® header strip	1
4	4939530356	Σετ ετικέτες barcode HSS-G τρυπανιών EU	1
5	4931373861	Χαρτοκιβώτιο	1

## Τρυπάνια Κοβαλτίου HSS-G DIN 338 - μπάρα 1 m

POS	Κωδικός εργοστασίου	Ø mm	A mm	B mm	Ποσότητα
1	4932363248	1,0	34	12	5
2	4932363249	1,5	40	18	5
3	4932363250	2,0	49	24	5
4	4932363251	2,5	57	30	5
5	4932363253	3,0	61	33	5
6	4932363254	3,2	65	36	5
7	4932363256	3,5	70	39	5
8	4932363258	4,0	75	43	5
59	4932363262	4,5	80	47	5
10	4932363264	5,0	86	52	5
11	4932363267	5,5	93	57	5
12	4932363268	6,0	93	57	5
13	4932363269	6,5	101	63	5
14	4932363271	7,0	109	69	5
15	4932363274	8,0	117	75	5
16	4932363276	8,5	117	75	5
17	4932363277	9,0	125	81	5
18	4932363279	10,0	133	87	5
19	4932363282	11,0	142	94	5
20	4932363284	12,0	151	101	5
21	4932363286	13,0	151	101	5

A/A	3924344
Κωδικός	4932430501
Τιμή τεμ. (€)	

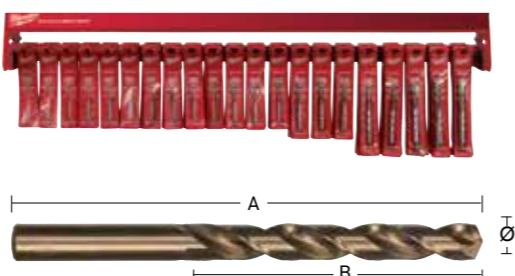

POS	Κωδικός εργοστασίου	Υλικά για κατασκευή	Ποσότητα
1	4939434656	Συναρμολογούμενο εκθετήριο 1 m	1
2	4939434650	Γάντζος κοντός	21
3	4939510100	Milwaukee® header strip	1
4	4939530366	Σετ ετικέτες barcode HSS-Co τρυπανιών EU	1
5	4931373861	Χαρτοκιβώτιο	1

## Οφιοειδή ξυλοτρύπανα 230 mm - μπάρα 1 m

POS	Κωδικός εργοστασίου	Ø mm	A mm	B mm	C mm	Ποσότητα
1	4932363681	8	230	155	6,5	3
2	4932363682	10	230	155	8,5	3
3	4932363683	12	230	155	10	3
4	4932363684	14	230	155	11	3
5	4932363685	16	230	155	11	3
6	4932363686	18	230	155	11	3
7	4932363687	20	230	155	11	3
8	4932373363	22	230	155	11	3
9	4932373364	24	230	155	11	3
10	4932373365	26	230	155	11	3
11	4932373366	28	230	155	11	3
12	4932373367	30	230	155	11	3
13	4932373368	32	230	155	11	2

A/A	3924345
Κωδικός	4932430502
Τιμή τεμ. (€)	

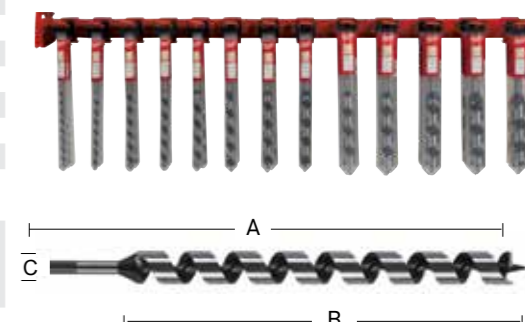

POS	Κωδικός εργοστασίου	Υλικά για κατασκευή	Ποσότητα
1	4939434656	Συναρμολογούμενο εκθετήριο 1 m	1
2	4939434650	Γάντζος κοντός	13
3	4939510100	Milwaukee® header strip	1
4	4939530395	Σετ ετικέτες barcode ξυλοτρυπανων 230 mm EU	1
5	4931373861	Χαρτοκιβώτιο	1

## Οφιοειδή ξυλοτρύπανα 460 mm - μπάρα 1 m

POS	Κωδικός εργοστασίου	Ø mm	A mm	B mm	C mm	Ποσότητα
1	4932363688	8	460	385	6,5	3
2	4932363689	10	460	385	8,5	3
3	4932363690	12	460	385	10	3
4	4932363691	14	460	385	11	3
5	4932363692	16	460	385	11	3
6	4932363693	18	460	385	11	3
7	4932363694	20	460	385	11	3
8	4932363695	22	460	385	11	3
9	4932373370	24	460	385	11	3
10	4932373371	26	460	385	11	3
11	4932373372	28	460	385	11	3
12	4932373373	30	460	385	11	3
13	4932373374	32	460	385	11	2

A/A	3924346
Κωδικός	4932430503
Τιμή τεμ. (€)	

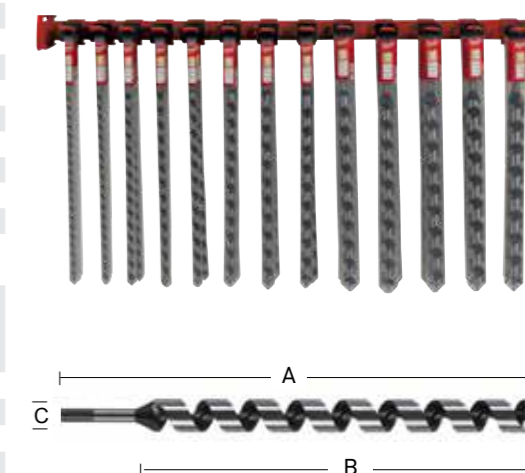

POS	Κωδικός εργοστασίου	Υλικά για κατασκευή	Ποσότητα
1	4939434656	Συναρμολογούμενο εκθετήριο 1 m	1
2	4939434650	Γάντζος κοντός	11
3	4939510100	Milwaukee® header strip	1
4	4939530256	Σετ ετικέτες barcode ξυλοτρυπανων 460 mm EU	1
5	4931373861	Χαρτοκιβώτιο	1

## Ξυλοτρύπανα ακίδος DIN 7487 E - μπάρα 1 m

POS	Κωδικός εργοστασίου	Ø mm	A mm	B mm	C mm	Ποσότητα
1	4932363651	3	60	33	3	5
2	4932363652	4	75	43	4	5
3	4932363653	5	86	52	5	5
4	4932363654	6	97	60	6	5
5	4932363655	7	109	69	7	5
6	4932363656	8	117	75	8	5
7	4932363657	9	125	80	9	5
8	4932363658	10	133	87	10	5
9	4932363659	11	142	89	10	5
10	4932363660	12	151	96	10	5
11	4932363661	13	151	96	10	5
12	4932363662	14	252	97	10	5
13	4932363663	15	151	97	10	5
14	4932363664	16	151	97	10	5
15	4932363665	18	180	120	10	5
16	4932363666	20	299	130	10	5

POS	Κωδικός εργοστασίου	Υλικά για κατασκευή	Ποσότητα
1	4939434656	Συναρμολογούμενο εκθετήριο 1 m	1
2	4939434650	Γάντζος κοντός	16
3	4939510100	Milwaukee® header strip	1
4	4939530261	Σετ ετικέτες barcode για ξυλοτρυπανών ακίδας EU	1
5	4931373861	Χαρτοκιβώτιο	1

A/A	3900853
Κωδικός	4932430504
Τιμή τεμ. (€)	

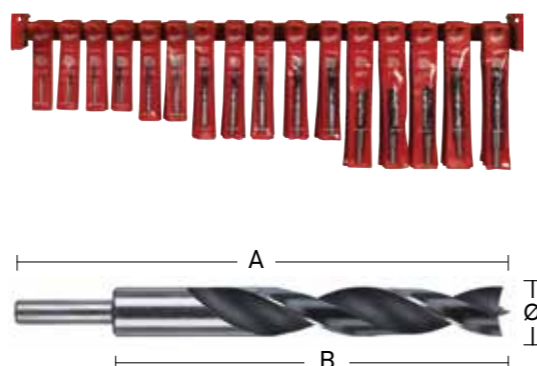

## Ξυλοτρύπανα φτερού 160 mm - μπάρα 1 m

POS	Κωδικός εργοστασίου	Ø mm	A mm	Ποσότητα
1	4932363130	8	160	5
2	4932363131	10	160	5
3	4932363132	12	160	5
4	4932363133	13	160	5
5	4932363134	14	160	5
6	4932363135	16	160	5
7	4932363136	18	160	5
8	4932363137	19	160	5
9	4932363138	20	160	5
10	4932363139	22	160	5
11	4932363140	24	160	5
12	4932363141	25	160	5
13	4932363142	26	160	5
14	4932363143	28	160	5
15	4932363144	30	160	5
16	4932363145	32	160	5
17	4932363146	36	160	5
18	4932363147	38	160	5

POS	Κωδικός εργοστασίου	Υλικά για κατασκευή	Ποσότητα
1	4939434656	Συναρμολογούμενο εκθετήριο 1 m	1
2	4939434650	Γάντζος κοντός	16
3	4939510100	Milwaukee® header strip	1
4	4939530259	Σετ ετικέτες ξυλοτρυπανών φτερού 160 mm EU	1
5	4931373861	Χαρτοκιβώτιο	1

A/A	3924001
Κωδικός	4932430505
Τιμή τεμ. (€)	

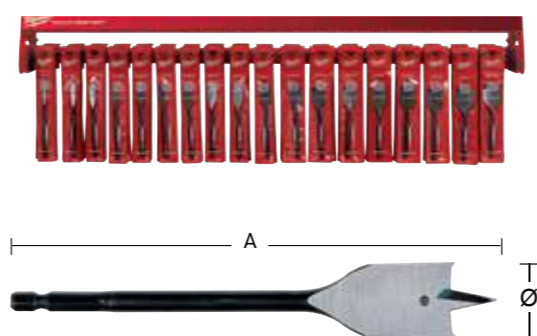

## SHOCKWAVE Impact Duty™ βίδωμα & διάτρηση - μπάρα 1 μέτρο

POS	Κωδικός εργοστασίου	Μέγεθος	A mm	Ποσότητα	
①	1	4932430850	PH 1	25	5
	2	4932430852	PH 2	25	5
	3	4932430854	PH 2	50	5
	4	4932430860	PZ 1	25	5
	5	4932430863	PZ 2	25	5
	6	4932430865	PZ 2	50	5
	7	4932430868	PZ 3	25	5
	8	4932430872	TX 15	25	5
	9	4932430874	TX 20	25	5
	10	4932430879	TX 25	25	5
	11	4932430885	TX 30	25	5
②	12	4932352406	Μαγνητικός αντάπτορας 60 mm		5
③			Μαγνητικά καρυδάκια		
	13	4932352541	Hex 8	65	4
	14	4932352543	Hex 10	65	4
	15	4932352545	Hex 13	65	4
④	16	4932352454	Shockwave Impact Duty™		3
			Σετ τρυπανιών 6 τεμ. 3 / 4 / 5 / 6 / 7 / 8 mm		

POS	Κωδικός εργοστασίου	Υλικά για κατασκευή	Ποσότητα
1	4939434656	Συναρμολογούμενο εκθετήριο 1 m	1
2	4939434650	Γάντζος κοντός	16
3	4939510100	Milwaukee® header strip	1
4	4939434828	Σετ ετικέτες barcode SHOCKWAVE EU	1
5	4931373861	Χαρτοκιβώτιο	1

A/A	3924347
Κωδικός	4932451316
Τιμή τεμ. (€)	

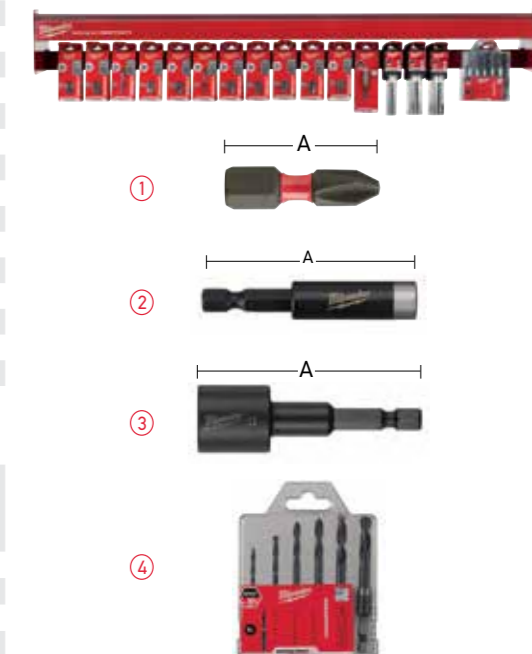

## Πριονόλαμες για ξύλο, πλαστικό & μέταλλο - μπάρα 1 μέτρο

POS	Κωδικός εργοστασίου	Μήκος λεπίδας mm	Βήμα οδόντωσης mm	Ref. No.	Ποσότητα
1	4932254063	55	1,2	T 118 A	5
2	4932430142	91	2,5 / 1,8	T 123 XF	5
3	4932274315	75	3,0	T 127 D	5
4	4932213116	75	4,0	T 144 D	5
5	4932254061	75	2,5	T 101 B	5
6	4932274351	75	4,0	T 101 D	5
7	4932430143	75	2,5	Curve	5
8	4932430141	91	2,5	T 234 X	5
9	4932311633	105	4,0	T 344 D	5
10	4932345825			Σετ πριονόλαμες 5 τεμαχίων 213116, 254061, 254063, 254064, 254071	5

POS	Κωδικός εργοστασίου	Υλικά για κατασκευή	Ποσότητα
1	4939434656	Συναρμολογούμενο εκθετήριο 1 m	1
2	4939434650	Γάντζος κοντός	10
3	4939510100	Milwaukee® header strip	1
4	4939530372	Σετ ετικέτες barcode πριονόλαμων για ξύλο, πλαστικό και μέταλλο EU	1
5	4931373861	Χαρτοκιβώτιο	1

A/A	3903978
Κωδικός	4932430508
Τιμή τεμ. (€)	



## Πριονόλαμες για ξύλο, πλαστικό - μπάρα 1 μέτρο

POS	Κωδικός εργοστασίου	Μήκος λεπίδας mm	Βήμα οδόντωσης mm	Ref. No.	Ποσότητα
1	4932213116	75	4,0	T 144 D	5
2	4932254061	75	2,5	T 101 B	5
3	4932346071	105	4,0	T 301 DL	5
4	4932274351	75	4,0	T 101 D	5
5	4932430141	91	2,5	T 234 X	5
6	4932346079	75	2,5	T 101 BR	5
7	4932430143	75	2,5 / 1,2	Curve	5
8	4932311633	105	4,0	T 344 D	5
9	4932254071	75	3,0	T 111C	5
10	4932345825	Σετ πριονόλαμες 5 τεμαχίων 213116, 254061, 254063, 254064, 254071			5

POS	Κωδικός εργοστασίου	Υλικά για κατασκευή	Ποσότητα
1	4939434656	Συναρμολογούμενο εκθετήριο 1 m	1
2	4939434650	Γάντζος κοντός	10
3	4939510100	Milwaukee® header strip	1
4	4939530376	Σετ ετικέτες barcode πριονόλαμων για ξύλο και πλαστικό EU	1
5	4931373861	Χαρτοκιβώτιο	1

A/A	3924349
Κωδικός	4932430509
Τιμή τεμ. (€)	



## Πριονόλαμες για μέταλλο - μπάρα 1 μέτρο

POS	Κωδικός εργοστασίου	Μήκος λεπίδας mm	Βήμα οδόντωσης mm	Ref. No.	Ποσότητα
1	4932254063	55	1,2	T 118 A	5
2	4932254064	55	2,0	T 118 B	5
3	4932274315	75	3,0	T 127 D	5
4	4932340011	74	1,2	T 118 AF	5
5	4932430142	91	2,5 / 1,8	T 123 XF	5
6	4932345826	75	1,2	T 118 A sp.	5
7	4932274652	75	0,7	T 118 G	5
8	4932274654	105	1,2	T 318 AF	5
9	4932274653	105	2,0	T 318 BF	5
10	4932345825	Σετ πριονόλαμες 5 τεμαχίων 213116, 254061, 254063, 254064, 254071			5

POS	Κωδικός εργοστασίου	Υλικά για κατασκευή	Ποσότητα
1	4939434656	Συναρμολογούμενο εκθετήριο 1 m	1
2	4939434650	Γάντζος κοντός	10
3	4939510100	Milwaukee® header strip	1
4	4939530379	Σετ ετικέτες barcode πριονόλαμων για μέταλλο EU	1
5	4931373861	Χαρτοκιβώτιο	1

A/A	3924350
Κωδικός	4932430510
Τιμή τεμ. (€)	



## Φύλλα λείανσης / velcro 100 x 147 mm - μπάρα 1 μέτρο

POS	Κωδικός εργοστασίου	Κόκκωση	Διαστάσεις φύλλου mm A x B	Ποσότητα
1	4932355140	60	100 x 147	3
2	4932355140	60	100 x 147	3
3	4932355141	80	100 x 147	3
4	4932355141	80	100 x 147	3
5	4932355142	120	100 x 147	3
6	4932355143	180	100 x 147	3
7	4932355144	240	100 x 147	3

POS	Κωδικός εργοστασίου	Υλικά για κατασκευή	Ποσότητα
1	4939434656	Συναρμολογούμενο εκθετήριο 1 m	1
2	4939434650	Γάντζος κοντός	7
3	4939510100	Milwaukee® header strip	1
4	4939530281	Σετ ετικέτες barcode φύλλων λείανσης 100 x 147 mm EU	1
5	4931373861	Χαρτοκιβώτιο	1

A/A	3924351
Κωδικός	4932430511
Τιμή τεμ. (€)	

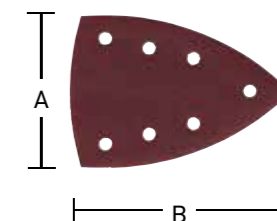

## Φύλλα λείανσης / velcro 105 x 105 mm - μπάρα 1 μέτρο

POS	Κωδικός εργοστασίου	Κόκκωση	Διαστάσεις φύλλου mm A x B	Ποσότητα
1	4932358492	60	105 x 105	3
2	4932358492	60	105 x 105	3
3	4932358493	80	105 x 105	3
4	4932358493	80	105 x 105	3
5	4932358494	120	105 x 105	3
6	4932358495	180	105 x 105	3
7	4932358496	240	105 x 105	3

POS	Κωδικός εργοστασίου	Υλικά για κατασκευή	Ποσότητα
1	4939434656	Συναρμολογούμενο εκθετήριο 1 m	1
2	4939434650	Γάντζος κοντός	7
3	4939510100	Milwaukee® header strip	1
4	4939530285	Σετ ετικέτες barcode φύλλων λείανσης 105 x 105 mm EU	1
5	4931373861	Χαρτοκιβώτιο	1

A/A	3924352
Κωδικός	4932430557
Τιμή τεμ. (€)	

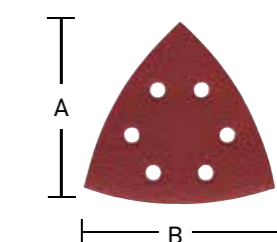

## Φύλλα λείανσης / velcro ø 125 mm 8 τρύπες - μπάρα 1 μέτρο

POS	Κωδικός εργοστασίου	Κόκκωση	ø mm	Ποσότητα
1	4932367740	40	125	3
2	4932367741	60	125	3
3	4932367741	60	125	3
4	4932367742	80	125	3
5	4932367743	120	125	3
6	4932367744	180	125	3
7	4932367745	240	125	3

POS	Κωδικός εργοστασίου	Υλικά για κατασκευή	Ποσότητα
1	4939434656	Συναρμολογούμενο εκθετήριο 1 m	1
2	4939434650	Γάντζος κοντός	7
3	4939510100	Milwaukee® header strip	1
4	4939530422	Σετ ετικέτες barcode φύλλων λείανσης ø 125 mm EU	1
5	4931373861	Χαρτοκιβώτιο	1

A/A	3924353
Κωδικός	4932430512
Τιμή τεμ. (€)	

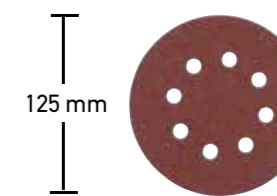

### Φύλλα λείανσης / velcro $\varnothing$ 150 mm 6 τρύπες - μπάρα 1 μέτρο

POS	Κωδικός εργοστασίου	Κόκκωση	$\varnothing$ mm	Ποσότητα
1	4932371590	40	150	3
2	4932371591	60	150	3
3	4932371592	80	150	3
4	4932371593	120	150	3
5	4932371594	180	150	3
6	4932371595	240	150	3

POS	Κωδικός εργοστασίου	Υλικά για κατασκευή	Ποσότητα
1	4939434656	Συναρμολογούμενο εκθετήριο 1 m	1
2	4939434650	Γάντζος κοντός	6
3	4939510100	Milwaukee® header strip	1
4	4939530399	Σετ ετικέτες barcode φύλλων λείανσης $\varnothing$ 150 mm EU	1
5	4931373861	Χαρτοκιβώτιο	1

A/A	3924354
Κωδικός	4932430513
Τιμή τεμ. (€)	



### Ταινίες λείανσης 100 x 620 mm - μπάρα 1 μέτρο

POS	Κωδικός εργοστασίου	Κόκκωση	Διαστάσεις φύλλου mm A x B	Ποσότητα
1	4932341610	40	100 x 620	2
2	4932341611	60	100 x 620	2
3	4932341611	60	100 x 620	2
4	4932341612	80	100 x 620	2
5	4932341613	100	100 x 620	2
6	4932341614	150	100 x 620	2
7	4932341615	240	100 x 620	2

POS	Κωδικός εργοστασίου	Υλικά για κατασκευή	Ποσότητα
1	4939434656	Συναρμολογούμενο εκθετήριο 1 m	1
2	4939434650	Γάντζος κοντός	7
3	4939510100	Milwaukee® header strip	1
4	4939530425	Σετ ετικέτες barcode ταινιών λείανσης 100 x 620 mm EU	1
5	4931373861	Χαρτοκιβώτιο	1

A/A	3924355
Κωδικός	4932430558
Τιμή τεμ. (€)	

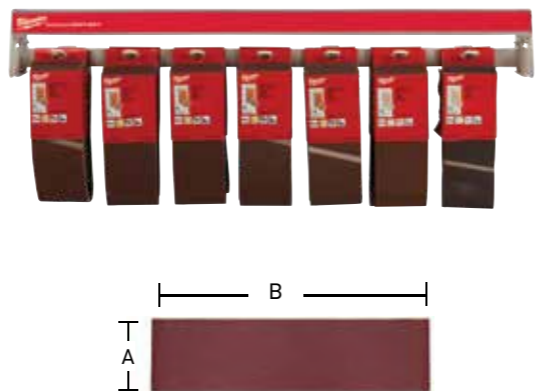

### Ταινίες λείανσης 100 x 610 mm - μπάρα 1 μέτρο

POS	Κωδικός εργοστασίου	Κόκκωση	Διαστάσεις φύλλου mm A x B	Ποσότητα
1	4932355066	40	100 x 610	2
2	4932355067	60	100 x 610	2
3	4932355067	60	100 x 610	2
4	4932355068	80	100 x 610	2
5	4932355069	100	100 x 610	2
6	4932355070	150	100 x 610	2
7	4932355071	240	100 x 610	2

POS	Κωδικός εργοστασίου	Υλικά για κατασκευή	Ποσότητα
1	4939434656	Συναρμολογούμενο εκθετήριο 1 m	1
2	4939434650	Γάντζος κοντός	7
3	4939510100	Milwaukee® header strip	1
4	4939530428	Σετ ετικέτες barcode ταινιών λείανσης 100 x 610 mm EU	1
5	4931373861	Χαρτοκιβώτιο	1

A/A	3924356
Κωδικός	4932430559
Τιμή τεμ. (€)	

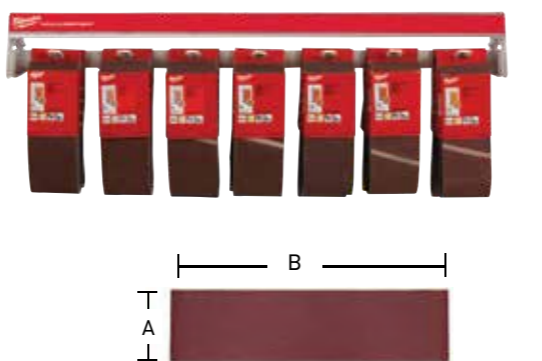

### Ταινίες λείανσης 75 x 533 mm - μπάρα 1 μέτρο

POS	Κωδικός εργοστασίου	Κόκκωση	Διαστάσεις φύλλου mm A x B	Ποσότητα
1	4932312475	40	75 x 533	2
2	4932312476	60	75 x 533	2
3	4932312476	60	75 x 533	2
4	4932312477	80	75 x 533	2
5	4932312477	80	75 x 533	2
6	4932312478	100	75 x 533	2
7	4932312478	100	75 x 533	2
8	4932312479	150	75 x 533	2
9	4932312480	240	75 x 533	2

POS	Κωδικός εργοστασίου	Υλικά για κατασκευή	Ποσότητα
1	4939434656	Συναρμολογούμενο εκθετήριο 1 m	1
2	4939434650	Γάντζος κοντός	9
3	4939510100	Milwaukee® header strip	1
4	4939530429	Σετ ετικέτες barcode ταινιών λείανσης 75 x 533 mm EU	1
5	4931373861	Χαρτοκιβώτιο	1

A/A	3924357
Κωδικός	4932430514
Τιμή τεμ. (€)	

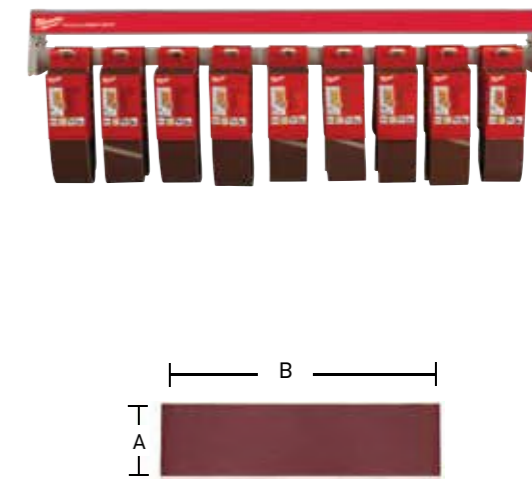

### SAWZALL® Σπαθόλαμες για ξύλο/κατεδάφιση Γενική χρήση - μπάρα 1 μέτρο

POS	Κωδικός εργοστασίου	Μήκος λάμας mm	Δόντια ανά ίντσα	Εφαρμογή	Ποσότητα
1	48005016	230	6	Ξύλο	5
2	48001079	300	6	Ξύλο	5
3	48005035	150	5	Κατεδάφισης	5
4	48005036	230	5	Κατεδάφισης	5
5	48005037	300	5	Κατεδάφισης	5
6	48005021	150	5	Κατεδάφισης AX	5
7	48005026	230	5	Κατεδάφισης AX	5
8	48005027	300	5	Κατεδάφισης AX	5
9	48005292	150	10 / 14	Γενικής χρήσης	5
10	48005293	230	10 / 14	Γενικής χρήσης	5
11	48005091	300	8 / 12	Γενικής χρήσης	5
12	48005093	150	8 / 12	Γενικής χρήσης	5
13	48005094	230	8 / 12	Γενικής χρήσης	5
14	48001084	300	Μαχαίρι	Μόνωση	5
15	48005052	150	6	Γυψοσανίδα	5

POS	Κωδικός εργοστασίου	Υλικά για κατασκευή	Ποσότητα
1	4939434656	Συναρμολογούμενο εκθετήριο 1 m	1
2	4939434650	Γάντζος κοντός	15
3	4939510100	Milwaukee® header strip	1
4	4939565538	Σετ ετικέτες barcode SAWZALL® λαμών για ξύλο/κατεδάφιση/γενική χρήση	1
5	4931373861	Χαρτοκιβώτιο	1

A/A	3924358
Κωδικός	4932430515
Τιμή τεμ. (€)	

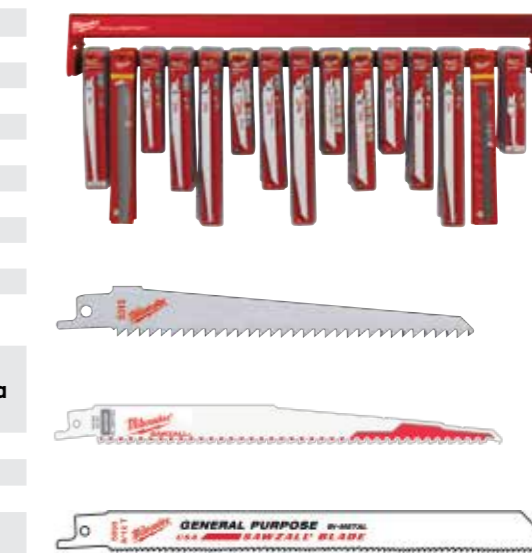



## SAWZALL® Σπαθόλαμες για ξύλο/κατεδάφιση Γενική χρήση - μπάρα 1 μέτρο

POS	Κωδικός εργοστασίου	Μήκος λάμας mm	Δόντια ανά ίντσα	Εφαρμογή	Ποσότητα
1	48001079	300	6	Ξύλο	5
2	48005035	150	6	Κατεδάφισης	5
3	48005036	230	6	Κατεδάφισης	5
4	48005037	300	6	Κατεδάφισης	5
5	48005293	200	10/14	Γενικής χρήσης	5
6	48005093	200	8/12	Γενικής χρήσης	5
7	48005094	300	8/12	Γενικής χρήσης	5
8	48005184	150	18	Μέταλλο	5
9	48005188	230	18	Μέταλλο	5
10	48005189	300	18	Μέταλλο	5
11	48005182	150	14	Μέταλλο	5
12	48005187	230	14	Μέταλλο	5
13	48005788	230	18	Μέταλλο - Torch	5
14	48005787	230	14	Μέταλλο - Torch	5
15	48005713	230	10	Μέταλλο - Torch	5
16	48001430	230		Χυτοσίδηρος - διαμαντέ κόκκωση	5

POS	Κωδικός εργοστασίου	Υλικά για κατασκευή	Ποσότητα
1	4939434656	Συναρμολογούμενο εκθετήριο 1 m	1
2	4939434650	Γάντζος κοντός	16
3	4939510100	Milwaukee® header strip	1
4	4939565539	Σετ ετικέτες barcode SAWZALL® λαμών για ξύλο/κατεδάφιση/γενική χρήση	1
5	4931373861	Χαρτοκιβώτιο	1

A/A	3924359
Κωδικός	4932430516
Τιμή τεμ. (€)	



## SAWZALL® Σπαθόλαμες για μέταλλο - μπάρα 1 μέτρο

POS	Κωδικός εργοστασίου	Μήκος λεπίδας mm	Δόντια ανα ίντσα	Εφαρμογή	Ποσότητα
1	48005186	150	25	Μέταλλο	5
2	48005184	150	18	Μέταλλο	5
3	48005188	230	18	Μέταλλο	5
4	48005189	300	18	Μέταλλο	5
5	48005182	150	14	Μέταλλο	5
6	48005187	230	14	Μέταλλο	5
7	48005784	150	18	Μέταλλο - Torch	5
8	48005788	230	18	Μέταλλο - Torch	5
9	48005789	300	18	Μέταλλο - Torch	5
10	48005782	150	14	Μέταλλο - Torch	5
11	48005787	230	14	Μέταλλο - Torch	5
12	48005712	150	10	Μέταλλο - Torch	5
13	48005713	230	10	Μέταλλο - Torch	5
14	48001420	150		Χυτοσίδηρος - διαμαντέ κόκκωση	5
15	48001430	230		Χυτοσίδηρος - διαμαντέ κόκκωση	5

POS	Κωδικός εργοστασίου	Υλικά για κατασκευή	Ποσότητα
1	4939434656	Συναρμολογούμενο εκθετήριο 1 m	1
2	4939434650	Γάντζος κοντός	15
3	4939510100	Milwaukee® header strip	1
4	4939565540	Σετ ετικέτες barcode SAWZALL® λαμών για μέταλλο	1
5	4931373861	Χαρτοκιβώτιο	1

A/A	3924360
Κωδικός	4932430517
Τιμή τεμ. (€)	



## SAWZALL® Σπαθόλαμες για μέταλλο - μπάρα 1 μέτρο

POS	Κωδικός εργοστασίου	Μήκος λεπίδας mm	Δόντια ανα ίντσα	Εφαρμογή	Ποσότητα
1	48004184	150	18	Μέταλλο - Ice Hardened	5
2	48004188	230	18	Μέταλλο - Ice Hardened	5
3	48004182	150	14	Μέταλλο - Ice Hardened	5
4	48004187	230	14	Μέταλλο - Ice Hardened	5
5	48004784	150	18	Μέταλλο - Torch Ice Hardened	5
6	48004788	230	18	Μέταλλο - Torch Ice Hardened	5
7	48004782	150	14	Μέταλλο - Torch Ice Hardened	5
8	48004787	230	14	Μέταλλο - Torch Ice Hardened	5
9	48004712	150	10	Μέταλλο - Torch Ice Hardened	5
10	48004713	230	10	Μέταλλο - Torch Ice Hardened	5
11	48005701	150	8	Μέταλλο - Wrecker	5
12	48005706	230	8	Μέταλλο - Wrecker	5
13	48005711	300	8	Μέταλλο - Wrecker	5

POS	Κωδικός εργοστασίου	Υλικά για κατασκευή	Ποσότητα
1	4939434656	Συναρμολογούμενο εκθετήριο 1 m	1
2	4939434650	Γάντζος κοντός	15
3	4939510100	Milwaukee® header strip	1
4	4939565541	Σετ ετικέτες barcode SAWZALL® λαμών για μέταλλο	1
5	4931373861	Χαρτοκιβώτιο	1

A/A	3924361
Κωδικός	4932430518
Τιμή τεμ. (€)	



## SAWZALL® Σπαθόλαμες - εκθετήριο

POS	Κωδικός εργασασίου	Μήκος λεπίδας mm	Δόντια ανα ίντσα	Εφαρμογή	Ποσότητα
1	48005016	230	6	Ξύλο	5
2	48005021	150	5	Κατεδάφισης	5
3	48005026	230	5	Κατεδάφισης	5
4	48005027	300	5	Κατεδάφισης	5
5	48005036	230	5	Κατεδάφισης	5
6	48005293	200	10/14	Γενικής χρήσης	5
7	48005091	150	8/12	Γενικής χρήσης	5
8	48005093	200	8/12	Γενικής χρήσης	5
9	48001450	230		Χυτοσίδηρος – διαμαντέ κόκκωση	5
10	48001460	450	2.1	Τούβλο	5
11	48005184	150	18	Μέταλλο	5
12	48005188	230	18	Μέταλλο	5
13	48005187	230	14	Μέταλλο	5
14	48005182	150	14	Μέταλλο	5
15	48005787	230	14	Μέταλλο – Torch	5
16	48005782	150	14	Μέταλλο – Torch	5
17	48005189	300	18	Μέταλλο	5

POS	Κωδικός εργασασίου	Υλικά για κατασκευή	Ποσότητα
1	4939434075	Red Rack / Header Card	1
2	4939434076	Γάντζος κοντός	17
3	4939434080	Γάντζος μακρύς	2
4	4939434087	Σετ ετικέτες barcode SAWZALL® Λάμες	1
5	4939434179	Πλανόγραμμα SAWZALL® Λάμες	1

A/A	3900220
Κωδικός	4932352647
Τιμή τεμ. (€)	



## Λάμες σέγας - εκθετήριο

POS	Κωδικός εργασασίου	Μήκος λεπίδας με δόντια mm	Βήμα οδόντωσης	Ref. No.	Ποσότητα
1	4932213116	75	4.0	T 144 D	5
2	4932254064	55	2.0	T 118 B	5
3	4932254061	75	2.5	T 101 B	5
4	4932274351	75	4.0	T 101 D	5
5	4932254071	75	3.0	T 111 C	5
6	4932430141	91	2.5	T 234 X	5
7	4932265312	75	4.0	Special	5
8	4932346079	75	2.5	T 101 BR	5
9	4932311633	105	4.0	T 344 D	5
10	4932346071	105	4.0	T 301 DL	5
11	4932345825	Σετ πριονόλαμες 5 τεμαχίων 213116, 254061, 254063, 254064, 254071			5
12	4932274652	55	0.7	T 118 G	5
13	4932254063	55	1.2	T 118 A	5
14	4932345826	75	1.2	T 118 A	5
15	4932430142	91	2,5 / 1,8	T 123 XF	5
16	4932340011	55	1.2	T 118 AF	5
17	4932340012	55	2.0	T 118 BF	5
18	4932274653	105	2.0	T 318 BF	5

POS	Κωδικός εργασασίου	Υλικά για κατασκευή	Ποσότητα
1	4939434075	Red Rack / Header Card	1
2	4939434076	Γάντζος κοντός	18
3	4939434080	Γάντζος μακρύς	2
4	4939434089	Σετ ετικέτες barcode Πριονόλαμες	1
5	4939434180	Πλανόγραμμα Πριονόλαμες	1

A/A	3900258
Κωδικός	4932352648
Τιμή τεμ. (€)	



## Δι-μεταλλικά ποτηροτρύπανα κοβαλτίου εκθετήριο #1

POS	Κωδικός εργασασίου	Περιγραφή	Ποσότητα
1	49560023	Ποτηροτρύπανο 19 mm	2
2	49560024	Ποτηροτρύπανο 20 mm	2
3	49560032	Ποτηροτρύπανο 22 mm	2
4	49560043	Ποτηροτρύπανο 25 mm	2
5	49560062	Ποτηροτρύπανο 32 mm	2
6	49560072	Ποτηροτρύπανο 35 mm	2
7	49560087	Ποτηροτρύπανο 40 mm	2
8	49560102	Ποτηροτρύπανο 44 mm	2
9	49560122	Ποτηροτρύπανο 52 mm	2
10	49560127	Ποτηροτρύπανο 54 mm	2
11	49560142	Ποτηροτρύπανο 60 mm	2
12	49560153	Ποτηροτρύπανο 65 mm	2
13	49560158	Ποτηροτρύπανο 67 mm	2
14	49560173	Ποτηροτρύπανο 76 mm	1
15	49560187	Ποτηροτρύπανο 86 mm	1
16	49560213	Ποτηροτρύπανο 102 mm	1
17	49560227	Ποτηροτρύπανο 111 mm	1
18	49567010	Όδηγός A1 / 9.5 mm / 14-30 mm	2
19	49567250	Όδηγός A2 / 9.5 mm / 32-210 mm	2
20	49569100	Όδηγός A2 / 11 mm / 32-210 mm	2
21	49568010	Τρυπάνι πιλότος 6 x 89 mm	5
22	49224102	Κιτ για ποτηροτρύπανα 17 τεμαχίων	1

POS	Κωδικός εργασασίου	Υλικά για κατασκευή	Ποσότητα
1	4939434075	Red Rack / Header Card	1
2	4939434076	Γάντζος κοντός	6
3	4939434077	Γάντζος μακρύς	15
4	4939434080	Ετικέτες (10 τεμάχια)	3
5	4939434409	EAN LB	1

A/A	3900259
Κωδικός	4932430177
Τιμή τεμ. (€)	



## Δι-μεταλλικά ποτηροτρύπανα κοβαλτίου εκθετήριο #2

**NEO**

POS	Κωδικός εργοστασίου	Περιγραφή	Ποσότητα
1	49560023	Holedozer – 19 mm	3
2	49560024	Holedozer – 20 mm	3
3	49560032	Holedozer – 22 mm	3
4	49560043	Holedozer – 25 mm	3
5	49560047	Holedozer – 27 mm	3
6	49560052	Holedozer – 29 mm	3
7	49564956	Holedozer – 30 mm	3
8	49560062	Holedozer – 32 mm	3
9	49560072	Holedozer – 35 mm	3
10	49560087	Holedozer – 40 mm	3
11	49560102	Holedozer – 44 mm	3
12	49560117	Holedozer – 51 mm	3
13	49560142	Holedozer – 60 mm	3
14	49560173	Holedozer – 76 mm	3
15	49560177	Holedozer – 79 mm	3
16	49560183	Holedozer – 83 mm	3
17	49560213	Holedozer – 102 mm	3
18	49567210	FIXTEC Holesaw arbor 14–30 mm	3
19	49567010	Holesaw arbor 14–30 mm	3
20	49567250	Holesaw arbor 32–150	3
21	49569100	Holesaw arbor 32–210	2
22	49568010	H/S PDrill 6x89	5

POS	Κωδικός εργοστασίου	Υλικά για κατασκευή	Ποσότητα
1	493934075	Red Rack / Header+cards	1
2	493934076	Short Euro Hooks (1pc)	6
3	493934077	Long Euro Hooks (Singles)	15
4	493934080	Re Order Tag (10pcs)	3
5	493934409	EAN LB	1

A/A	3926614
Κωδικός	4932471401
Τιμή τεμ. (€)	



## SHOCKWAVE Impact Duty™ Μύτες - Adaptor - Διάτρηση - Εκθετήριο

POS	Κωδικός εργοστασίου 4932-	Ø mm	A mm	Ποσότητα	
<b>Μύτες SHOCKWAVE</b>					
①	1	4932430850	PH 1	25	5
	2	4932430852	PH 2	25	5
	3	4932430860	PZ 1	25	5
	4	4932430863	PZ 2	25	5
	5	4932430868	PZ 3	25	5
	6	4932430871	TX 10	25	5
	7	4932430872	TX 15	25	5
	8	4932430874	TX 20	25	5
	9	4932430879	TX 25	25	5
	10	4932430885	TX 30	25	5
	11	4932430895	Hex 4 mm	25	5
	12	4932430896	Hex 5 mm	25	5
	13	4932430854	PH 2	50	5
	14	4932430865	PZ 2	50	5
	15	4932430876	TX 20	50	5
	16	4932430881	TX 25	50	5
	17	4932352406	Μαγνητικός αντάπτορας	65	8
	18	48324511	Μαγνητικός αντάπτορας	152	5
②	19	4932430853	PH 2 (σετ 25 τεμαχίων)	25	3
③	20	4932430864	PZ 2 (σετ 25 τεμαχίων)	25	3
	21	4932430875	TX 20 (σετ 25 τεμαχίων)	25	3
	22	4932430880	TX 25 (σετ 25 τεμαχίων)	25	3
<b>Τρυπάνια μετάλλου HSS-G 1/4" Εξάγωνη υποδοχή</b>					
④	23	4932352448	3,0	70	5
	24	4932352449	4,0	80	5
	25	4932352450	5,0	90	4
	26	4932352451	6,0	93	4
<b>Μαγνητικά καρυδάκια</b>					
⑤	27	4932352539	7.0	65	5
	28	4932352541	8.0	65	5
	29	4932352543	10.0	65	4
	30	4932352545	13.0	65	4
<b>Shockwave Impact Duty™ Σετ τρυπανίων 6 τμ. 3/4 /5/6 /7/8 mm</b>					
⑥	31	4932352454			3
<b>Shockwave Impact Duty™ Σετ μύτες και καρυδάκια 48 τεμαχίων</b>					
⑦	32	4932430906			3

POS	Κωδικός εργοστασίου	Υλικά για κατασκευή	Ποσότητα
1	4939434075	Red Rack / Header Card	1
2	4939434076	Γάντζος κοντός	26
3	4939434077	Γάντζος μακρύς	7
4	4939434080	Ετικέτες (10 τεμάχια)	4
5	4939434088	Σετ ετικέτες barcode	1
6	4939434178	SHOCKWAVE Impact Duty™ Βίδωμα & τρύπημα Πλανόγραμμα	1
		SHOCKWAVE Impact Duty™ Βίδωμα & τρύπημα	1

A/A	3900854
Κωδικός	4932451317
Τιμή τεμ. (€)	

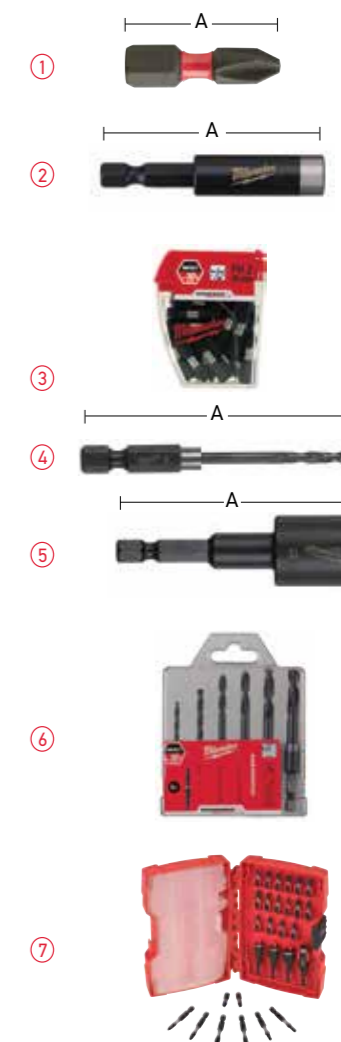





Nothing but **HEAVY DUTY.**

**ΕΠΙΣΗΜΟΣ ΑΝΤΙΠΡΟΣΩΠΟΣ**

**Σ. ΠΑΠΑΘΕΟΔΟΣΙΟΥ Α.Ε.Β.Ε.**

**Λ. Βεΐκου 131, Γαλάτσι - 111 46 Αθήνα**

**Τηλ.: 210 2135300, 210 2223198 - Fax: 210 2914734**

**email: [info@spapsa.gr](mailto:info@spapsa.gr) - [www.papatheodosiou.gr](http://www.papatheodosiou.gr)**

**ΕΠΙΛΕΓΜΕΝΟ ΚΑΤΑΣΤΗΜΑ**