

ΦΙΝΟΜΑΣΙΝ
ΙΩΑΝΝΗΣ ΠΑΠΠΑΣ Α.Ε.



ΓΕΝΙΚΟΣ ΤΙΜΟΚΑΤΑΛΟΓΟΣ 2023





FINOMACHINE
IOANNIS PAPPAS SA

ΤΟΜΕΙΣ ΕΞΕΙΔΙΚΕΥΣΗΣ ΠΡΟΪΟΝΤΩΝ



Ηλεκτρικά Εργαλεία Επαγγελματικών Απαιτήσεων - Professional Power Tools



Δισκοπρίονα Κοπής Μετάλλου - Διάτρηση
Metal Cutting Machinery - Drilling



Επισκευή Αμαξωμάτων - Φανοποιία
Car Body Repair - Automotive Refinish



Ολοκληρωμένες Λύσεις Επισκευής Σκαφών -
Complete Range of Boat & Superyacht Refinish



Ολοκληρωμένα Συστήματα Βαφής Επιφανειών
- Complete Paint Refinish Systems



Πεπιεσμένος Αέρας - Δίκτυα Αέρος - Φίλτρα
Compressed Air Networks - Air Filtration

ΠΟΙΟΤΗΤΑ & ΤΕΧΝΟΓΝΩΣΙΑ

ΤΑ ΜΕΓΑΛΥΤΕΡΑ ΕΥΡΩΠΑΙΚΑ ΕΡΓΟΣΤΑΣΙΑ

Τα εργοστάσια που αντιπροσωπεύουμε είναι τα μεγαλύτερα στο είδος τους και εξοπλίζουν τον σύγχρονο επαγγελματία καθημερινά. Τα προϊόντα μας δημιουργούνται από ανθρώπους με την μεγαλύτερη τεχνογνωσία στην Ευρώπη στο είδος και τις εφαρμογές που υπηρετούν.

Η ΦΙΝΟΜΑΣΙΝ αναγνωρίζει τις ανάγκες του χρήστη, επιλέγει τον καλύτερο κατασκευαστή και διαθέτει τα προϊόντα και τις λύσεις μέσα από ένα δίκτυο εμπορικών καταστημάτων σε ολόκληρη την Ελλάδα.

Υπερήφανοι για τους συνεργάτες και τους προμηθευτές μας, σας παρουσιάζουμε την νεότερη συλλογή Εργαλείων και Μηχανημάτων για το έτος 2023.

















































Ευχαριστούμε θερμά τους ανθρώπους που μας δείχνουν τον δρόμο να βελτιώσουμε τις υπηρεσίες και τα προϊόντα μας και δεσμευόμαστε να είμαστε δίπλα τους προτείνοντας ασφαλή και ποιοτικά προϊόντα.

Με εκτίμηση

Ευάγγελος Παππάς

RUPES Βασιλική Παππά

Σελιδοποίηση Προϊόντων 2023

					
Σελ. 10	12	14	15	16	18
					
Σελ. 38	40	44	49	56	62
					
Σελ. 89	91	93	98	100	102
					
Σελ. 131	138	144	148	154	159
					
Σελ. 184	185	187	189	196	198
					
Σελ. 230	234	237	244	246	254
					
Σελ. 276	283	286	288	290	298
					
Σελ. 334	337	343	348	352	353

Σελιδοποίηση Προϊόντων 2023

19

24

28

30

31

36

64

68

76

82

84

85

108

112

116

119

122

124

161

164

170

172

179

180

204

210

215

220

223

226

259

261

264

267

269

272

307

310

317

318

324

331

354

361

364

368

371

372

ΠΙΝΑΚΑΣ ΠΕΡΙΕΧΟΜΕΝΩΝ

ΕΡΓΑΛΕΙΑ ΤΡΙΒΗΣ

• RUPES BA 31ES - ΤΡΟΧΟΣ ΜΕ ΑΠΟΡΟΦΗΣΗ	10
• RUPES AR 52ES - ΡΕΚΤΙΦΙΕΖΑ ΣΤΙΛΒΩΣΗΣ	11

ΕΚΚΕΝΤΡΑ & ΠΑΛΙΝΔΡΟΜΙΚΑ ΤΡΙΒΕΙΑ

• RUPES SSPF - ΕΚΚΕΝΤΡΟ & ΠΑΛΙΝΔΡΟΜΙΚΟ ΤΡΙΒΕΙΟ	12
• RUPES LE 71TC - ΗΛΕΚΤΡΙΚΑ ΤΡΙΒΕΙΑ ΧΟΥΦΤΑΣ	13
• RUPES HSS73/ΒΕΤΑ - ΤΡΙΒΕΙΟ ΜΠΑΤΑΡΙΑΣ	14
• RUPES HQM83 - ΜΙΝΙ ΤΡΙΒΕΙΑ ΜΠΑΤΑΡΙΑΣ	15
• RUPES ER 05TE - ΕΚΚΕΝΤΡΟ ΚΑΙ ΠΑΛΜΙΚΟ ΤΡΙΒΕΙΟ	16
• RUPES LR 71TE - ΕΚΚΕΝΤΡΟ & ΠΑΛΜΙΚΟ ΤΡΙΒΕΙΟ	17
• RUPES RX 256A - BRUSHLESS ΗΛΕΚΤΡΙΚΟ ΤΡΙΒΕΙΟ	18
• RUPES SL 42AES - ΡΑΣΠΑ ΤΡΙΒΗΣ ΡΕΥΜΑΤΟΣ	19
• RUPES BR 106AES - ΕΚΚΕΝΤΡΑ ΤΡΙΒΕΙΑ	20
• RUPES EK 150AES - ΗΛΕΚΤΡΙΚΟ ΤΡΙΒΕΙΟ	21
• RUPES RE 21ACM - ΜΙΝΙ ΕΚΚΕΝΤΡΟ ΤΡΙΒΕΙΟ ΑΕΡΟΣ	22
• RUPES LK 125 - ΕΚΚΕΝΤΡΟΣ ΑΛΟΙΦΑΔΟΡΟΣ	23
• RUPES RH 356A - ΕΚΚΕΝΤΡΟ ΤΡΙΒΕΙΟ ΑΕΡΟΣ	24
• RUPES AK 150A - ΕΚΚΕΝΤΡΟ ΤΡΙΒΕΙΟ ΑΕΡΟΣ	25
• RUPES TA 50 - ΜΙΝΙ ΕΚΚΕΝΤΡΟ ΤΡΙΒΕΙΟ	26

ΑΛΟΙΦΑΔΟΡΟΙ ΓΥΑΛΙΣΜΑΤΟΣ

• RUPES LTA 125 - ΑΛΟΙΦΑΔΟΡΟΣ TRIPLE ACTION	27
• RUPES NANO HR81ML - ΑΛΟΙΦΑΔΟΡΟΣ ΜΠΑΤΑΡΙΑΣ	28
• RUPES HLR75 - ΜΙΝΙ IBRID ΑΛΟΙΦΑΔΟΡΟΣ ΜΠΑΤΑΡΙΑΣ	29
• RUPES LH 19E - ΠΕΡΙΣΤΡΟΦΙΚΟΣ ΑΛΟΙΦΑΔΟΡΟΣ	30
• RUPES LH 16ES - ΜΙΝΙ ΗΛΕΚΤΡΙΚΟΣ ΑΛΟΙΦΑΔΟΡΟΣ	31
• RUPES LHR 15 MARK III - ΕΚΚΕΝΤΡΟΣ ΑΛΟΙΦΑΔΟΡΟΣ	32
• RUPES LHR 21 MARK III - ΕΚΚΕΝΤΡΟΣ ΑΛΟΙΦΑΔΟΡΟΣ	33
• RUPES LHR 15 ES - ΕΚΚΕΝΤΡΟΣ ΑΛΟΙΦΑΔΟΡΟΣ	34
• RUPES LHR 21 ES - ΕΚΚΕΝΤΡΟΣ ΑΛΟΙΦΑΔΟΡΟΣ	35
• RUPES MILLE LK 900E - ΑΛΟΙΦΑΔΟΡΟΣ ΜΕ ΓΡΑΝΑΖΙΑ	36
• RUPES LHR 75E ΜΙΝΙ - ΕΚΚΕΝΤΡΟΣ ΑΛΟΙΦΑΔΟΡΟΣ	37

ΣΚΟΥΠΕΣ ΑΠΟΡΡΟΦΗΣΗΣ - ΤΟΥΡΜΠΙΝΕΣ

• RUPES S 130E - ΑΠΟΡΡΟΦΗΤΗΡΑΣ ΧΩΡΙΣ ΣΑΚΟΥΛΑ	38
• RUPES KS 260ERN - ΑΠΟΡΡΟΦΗΤΗΡΑΣ ΜΕ ΣΑΚΟΥΛΑ	39
• RUPES KS 300EP - ΑΠΟΡΡΟΦΗΤΗΡΑΣ ΜΕ ΣΑΚΟΥΛΑ	40
• RUPES CK 31F - ΣΚΟΥΠΑ ΒΙΟΛΟΓΙΚΟΥ ΚΑΘΑΡΙΣΜΟΥ	41
• RUPES KC28/STD - ΚΙΤ ΕΡΓΑΣΙΑΣ	42
• RUPES CARRIER - ΤΡΟΧΗΛΑΤΗ ΒΑΣΗ ΑΠΟΘΗΚΕΥΣΗΣ	43
• RUPES MK 6000F - ΒΡΑΓΧΙΟΝΑΣ ΑΠΟΡΡΟΦΗΣΗΣ	44
• RUPES MKR 6000F - ΒΡΑΓΧΙΟΝΑΣ ΜΕ ΤΟΥΡΜΠΙΝΑ	45
• RUPES HE 501 - ΤΟΥΡΜΠΙΝΑ ΑΠΟΡΡΟΦΗΣΗΣ	46
• RUPES INVERTER HE501i - ΤΟΥΡΜΠ. ΑΠΟΡΡΟΦΗΣΗΣ	47

ΑΝΑΛΩΣΙΜΑ - ΒΟΗΘΗΤΙΚΑ RUPES

• RUPES MP 330 - ΓΥΑΛΟΧΑΡΤΑ ΛΕΙΑΝΣΗΣ & ΤΡΙΒΗΣ	48
• RUPES HQ 400 - ΓΥΑΛΟΧΑΡΤΑ ΛΕΙΑΝΣΗΣ & ΤΡΙΒΗΣ	49
• MAESTRO - ΣΠΙΡΑΛ ΣΚΟΥΠΑΣ Φ32mm 4,5m	50
• RUPES 983.002 - ΠΛΑΚΑ ΕΛΑΣΤΙΚΗ (ΓΙΑ ΠΙΑΣΤΡΕΣ)	51
• RUPES 9.Z871/BF - ΤΣΑΝΤΑ ΜΕΤΑΦΟΡΑΣ	52
• RUPES 80.400/C - ΑΝΤΑΛ. ΦΙΛΤΡΟ ΑΠΟΡΡΟΦΗΣΗΣ	53
• RUPES 9.Z884/BF - ΖΩΝΗ ΕΡΓΑΣΙΑΣ	54
• RUPES STAND	55

ΠΛΑΚΕΣ ΤΡΙΒΕΙΩΝ & ΤΡΙΒΕΙΑ ΧΕΙΡΟΣ

• RUPES 981.500 - ΠΛΑΚΑ ΤΡΙΒΗΣ 150MM ΗΟΟΚΙΤ Μ8	56
• RUPES 981.089/C - ΠΛΑΚΑ ΑΛΟΙΦΑΔΟΡΩΝ 150MM	57
• MAESTRO FP-21660 - ΠΛΑΚΑ ΤΡΙΒΗΣ 150 MM ΗΟΟΚΙΤ	58
• MAESTRO FP-22770B - ΠΛΑΚΑ ΤΡΙΒΗΣ 150 MM ΗΟΟΚΙΤ	59
• MAESTRO FP-72222 - ΕΝΔΙΑΜΕΣΟΙ ΜΑΛΑΚΟΙ ΠΑΤΟΙ	60
• FLEXIPADS 40401 - ΑΝΤΑΠΤ. ΓΙΑ ΓΟΥΝΑ ΔΙΠΛ. ΟΨΗΣ	61
• FLEXIPADS 10390 - ΠΛΑΚΕΣ ΑΛΟΙΦΑΔΟΡΩΝ	62
• FINOPADS FP-22220 - ΜΙΝΙ ΠΛΑΚΕΣ ΤΡΙΒΗΣ Μ6	63
• FINOPADS K721 - ΕΛΑΣΤΙΚΗ ΡΑΣΠΑ ΧΕΙΡΟΣ 70X400	64
• FINOPADS FP-71112 - ΤΡΙΒΕΙΟ ΜΑΡΓΑΡΙΤΑΣ	65
• FINOPADS FP-30150 - ΤΡΙΒΕΙΟ ΧΕΙΡΟΣ	66
• MIRKA 470290 - ΕΛΑΣΤΙΚΟ ΤΡΙΒΕΙΟ ΧΕΙΡΟΣ 2 ΟΨΕΩΝ	67

ΑΛΟΙΦΕΣ ΓΥΑΛΙΣΜΑΤΟΣ & ΣΦΟΥΓΓΑΡΙΑ

• RUPES 9.DAFINE - ΨΙΛΗ ΑΛΟΙΦΗ ΓΙΑ ΑΛΟΙΦΑΔΟΡΟΥΣ	68
• RUPES 9.BRCOARSE - ΑΛΟΙΦΗ ΓΥΑΛΙΣΜΑΤΟΣ	69
• RUPES 9.PROTECT - ΑΛΟΙΦΗ ΦΙΝΙΡΙΣΜΑΤΟΣ	70
• RUPES 9.ADVANCED - ΑΛΟΙΦΗ ΦΙΝΙΡΙΣΜΑΤΟΣ	71
• RUPES P808 - ΦΙΛΜ ΠΡΟΣΤΑΣΙΑΣ ΓΥΑΛΑΔΑΣ	72
• RUPES REVEAL LITE - ΚΑΘΑΡΙΣΤΙΚΟ ΓΥΑΛΙΣΜΑΤΟΣ	73
• MIRKA KITGLASS - ΚΙΤ ΕΠΙΣΚΕΥΗΣ ΚΡΥΣΤΑΛΛΩΝ	74
• MIRKA POLARSHINE DEERCLEAN - ΣΑΜΠΟΥΑΝ	75
• RUPES DA FINE - ΣΦΟΥΓΓΑΡΙΑ ΜΕΣΑΙΑΣ ΑΛΟΙΦΗΣ	76
• RUPES 9.BR150H - ΣΦΟΥΓΓΑΡΙΑ ΧΟΝΤΡΗΣ ΑΛΟΙΦΗΣ	77
• RUPES 9.BL180F - ΓΟΥΝΑ ΜΕ ΜΙΚΡΟΪΝΕΣ	78
• RUPES 9.MF80H - ΣΦΟΥΓΓΑΡΙ ΓΥΑΛΙΣΜ. ΜΙΚΡΟΪΝΩΝ	79
• FLEXIPADS 44405 - ΣΦΟΥΓΓΑΡΙ ΠΟΡΤΟΚΑΛΙ ΗΟΟΚΙΤ	80
• RUPES 9.WF90H - ΣΦΟΥΓΓΑΡΙΑ WAFFLE COARSE	81
• FINOPADS DSW-230 - ΓΟΥΝΑ ΔΙΠΛΗΣ ΟΨΗΣ Μ14	82
• FINOPADS MF150-GM - ΓΟΥΝΑ ΜΙΚΡΟΪΝΑΣ	83
• FINOPADS MF-50 - ΠΑΝΙΑ ΜΙΚΡΟΪΝΑΣ 40 X 40 CM	84
• FLEXIPADS 40710 - ΓΑΝΤΙΑ ΚΑΘΑΡΙΣΜΟΥ ΖΑΝΤΩΝ	85
• FINOPADS WAT1254 - ΣΦΟΥΓΓΑΡΑΚΙ ΕΦΑΡΜΟΓΗΣ	86
• MAESTRO HCL-03 - ΠΙΣΤΟΛΙ ΑΕΡΟΣ „TORNAO“	87

ΨΕΚΑΣΤΗΡΕΣ ΧΗΜΙΚΩΝ ΥΛΙΚΩΝ

• EPOCA 7676.R001 - ΨΕΚΑΣΤΗΡΕΣ ΧΗΜΙΚΩΝ	88
• EPOCA 7690.R001 - ΑΦΡΟΠΟΙΗΤΕΣ ΚΑΘΑΡΙΣΜΟΥ	89

ΑΝΑΛΩΣΙΜΑ ΒΑΦΗΣ

• GERSON 020008C - ΚΗΡΟΠΑΝΟ 23 X 46 CM	90
• GERSON X-125 - ΧΩΝΙΑ ΚΑΘΑΡΙΣΜΟΥ ΓΙΑ ΧΡΩΜΑΤΑ	91
• FINOPACK MMPC-600 - ΧΑΡΤΙΝΑ ΔΟΧΕΙΑ ΑΝΑΜΙΞΗΣ	92
• FINOPACK TP-385 - ΔΙΑΦΑΝΗ ΔΟΧΕΙΑ ΑΝΑΜΙΞΗΣ	93
• MAESTRO FM2039-20 - ΠΛΑΣΤΙΚΟΙ ΑΝΑΔΕΥΤΗΡΕΣ	94
• MAESTRO BF133L - ΠΛΑΣΤΙΚΕΣ ΣΠΑΤΟΥΛΕΣ	95
• MAESTRO CM200ABL - ΠΛΑΣΤΕΛΙΝΗ ΚΑΘΑΡ. 200GR	96
• MIRKA 9193500111 - ΦΟΥΜΟ ΜΑΥΡΟ 100 GRM	97
• MAESTRO MIL-4211 - ΦΑΚΟΣ ΕΛΕΓΧΟΥ ΑΠΟΧΡΩΣΕΩΝ	98
• MAESTRO MWL-B50 - ΠΡΟΒΟΛΕΑΣ ΤΑΙΡΙΑΓΜΑΤΟΣ	99



ΠΙΝΑΚΑΣ ΠΕΡΙΕΧΟΜΕΝΩΝ

ΦΙΛΤΡΑ ΦΟΥΡΝΩΝ - ΚΑΘΑΡΙΣΜΟΣ

• MAESTRO FSR-600G-200 - ΦΙΛΤΡΟ ΟΡΟΦΗΣ	100
• FINOTACK STC-5L - ΠΡΟΣΤΑΣΙΑ ΚΑΜΠΙΝΑΣ ΦΟΥΡΝΟΥ	101

ΧΑΡΤΟΤΑΙΝΙΕΣ - ΜΟΝΩΣΗ - ΚΡΑFT

• SIKA SMA80 - ΤΑΙΝΙΑ ΜΑΣΚΑΡΙΣΜΑΤΟΣ +80°C	102
• VIBAC #220 - ΤΑΙΝΙΑ ΜΑΣΚΑΡΙΣΜΑΤΟΣ +60°C	103
• SIKA 594654 - SIKA BLUE MASKING UV "MARINE"	104
• VIBAC #828-M LOW NOISE - ΤΑΙΝΙΑ ΣΥΣΚΕΥΑΣΙΑΣ	105
• HΡΧ ΖC04 - ΤΑΙΝΙΑ ΔΙΠΛΗΣ ΟΨΗΣ 12 ΜΜ Χ 10 ΜΤ	106
• HΡΧ ΑL5010 - ΜΟΝΩΤΙΚΗ ΤΑΙΝΙΑ ΑΛΟΥΜΙΝΙΟΥ	107
• FINOMASK 020/AL400 - ΚΡΑFT ΧΑΡΤΙ ΜΟΝΩΣΗΣ	108
• FINOMASK MF-6150 - ΝΑΪΛΟΝ ΜΑΣΚΑΡΙΣΜΑΤΟΣ	109
• JTAPE 1013.1350.2 - ΕΛΑΣΤΙΚΟ ΚΟΡΔΟΝΙ ΜΟΝΩΜΑΤΟΣ	110
• JTAPE 4000.8525 - ΣΥΓΚΟΛΛΗΤΙΚΟ ΠΙΝΑΚΙΔΑΣ	111
• FINOMASK SC-800 - ΝΑΪΛΟΝ ΠΡΟΣΤ. ΚΑΘΙΣΜΑΤΩΝ	112
• HORN&BAUER 308182 - ΛΕΥΚΑ ΠΑΤΑΚΙΑ ΑΥΤΟΚ.	113

ΒΑΣΕΙΣ ΕΞΑΡΤΗΜΑΤΩΝ

• MAESTRO 301140 - ΒΑΣΗ ΝΑΥΛΟΝ ΜΟΝΩΣΗΣ	114
• MAESTRO 340045 - ΒΑΣΗ ΧΑΡΤΙΟΥ ΜΟΝΩΣΗΣ	115
• MAESTRO ART.0105 - ΒΑΣΗ ΕΞΑΡΤΗΜΑΤΩΝ	116
• MAESTRO ART.0206 - ΒΑΣΗ ΦΤΕΡΩΝ	117

ΜΑΣΚΕΣ ΒΑΦΗΣ - ΓΑΝΤΙΑ - ΠΡΟΣΤΑΣΙΑ

• SATA 134353 - SATA AIR STAR F	118
• GVS SPR501 - ΜΑΣΚΑ ΜΙΣΟΥ ΠΡΟΣΩΠΟΥ P3 RD	119
• FINERGO FR-2511 - ΜΑΣΚΑ ΜΙΣΟΥ ΠΡΟΣΩΠΟΥ A1 P2R	120
• FINERGO FNR-M002 - ΜΑΣΚΑ ΠΡΟΣΤΑΣΙΑΣ FFP2	121
• FINERGO MC3002 - ΟΛΟΣΩΜΗ ΦΟΡΜΑ ΒΑΦΗΣ	122
• RELATEC B190004 - ΟΛΟΣΩΜΗ ΦΟΡΜΑ ΒΑΦΗΣ	123
• POLYCO FHD50 - ΓΑΝΤΙΑ ΝΙΤΡΙΛΙΟΥ ΓΙΑ ΔΙΑΛΥΤΙΚΑ	124
• FINERGO DNG86-OR - ΓΑΝΤΙΑ ΝΙΤΡΙΛΙΟΥ ΣΑΓΡΕ	125
• FINERGO MHG-503 - ΓΑΝΤΙΑ ΗΛΕΚΤΡΟΣΥΓΚΟΛΛΗΣΗΣ	126
• PEVANOL 050123 - ΚΡΕΜΑ ΚΑΘΑΡΙΣΜΟΥ ΧΕΡΙΩΝ 4L	127

ΓΥΑΛΟΧΑΡΤΑ ΤΡΙΒΗΣ - ΔΙΣΚΟΙ ΛΕΙΑΝΣΗΣ

• MIRKA GOLD 121 HOLES 150 MM - HOOKIT	128
• MIRKA BASECUT 150 MM - HOOKIT	129
• MIRKA IRIIDIUM MULTIHOLE 150 MM - HOOKIT	130
• MIRKA GALAXY - MULTIHOLE 150 MM - HOOKIT	131
• MIRKA Q.SILVER HOOKIT 125 MM	132
• MIRKA COARSE CUT 150 MM - HOOKIT	133
• MIRKA WPF ΠΡΟ ΝΤΟΥΚΟΧΑΡΤΑ ΝΕΡΟΥ 230X280 MM	134
• MIRKA CARAT FLEX - ΣΙΛΕΡΟΧΑΡΤΑ 230 X 280 MM	135
• MIRKA GOLD ROLL 115 MM X 50 MT	136
• MIRKA ABRANET HOOKIT 115 X 230 MM	137

• MIRKA IRIIDIUM MULTIHOLE HOOKIT 70 X 400 MM	138
• MIRKA COARSE CUT - ΦΥΛΛΑ ΡΑΣΠΑΣ 70 X 420 MM	139
• MIRKA ABRALON 150 MM (6,5 MM FOAM)	140
• MIRKA MICRO STAR 150 MM HOOKIT (FILM)	141
• MIRKA MIRLON TOTAL 115 MM X 230 MM	142
• MIRKA GOLD FLEX SOFT 115 X 125 MM	143
• MAESTRO ΣΦΟΥΓΓΑΡΙΑ ΤΡΙΒΗΣ ΔΙΠΛΗΣ ΟΨΗΣ	144
• MAESTRO ΓΥΑΛΟΧΑΡΤΑ ΥΓΡΑΣ ΚΑΙ ΞΗΡΑΣ ΤΡΙΒΗΣ	145
• MAESTRO ΔΙΣΚΟΙ FIBER AL/OX	146
• MAESTRO ΔΙΣΚΟΙ ΛΕΙΑΝΣΗΣ ΜΑΡΜΑΡΟΥ SIC	147

ΣΦΡΑΓΙΣΗ & ΣΥΓΚΟΛΛΗΣΗ

• SIKATACK®G04IT	148
• MAESTRO R930020A - ΣΥΡΜΑ ΚΟΠΗΣ ΠΑΡ-ΜΠΡΙΖ	149
• SIKAFLEX®-221	150
• SIKAFLEX®-529 AT	151
• SIKAFLEX®-252	152
• SIKALASTOMER®-831	153
• SIKAGARD®-6470 / 6470S	154
• SIKAPOWERS®-2950 / 2955	155
• FINOGARD®-ARMOR	156
• FINOGARD-5470S	157
• SIKAFASST®-5211 NT (250 ML)	158
• SIKAGARD®-6300	159
• SIKAFLEX®-292i	160
• SIKA® TEAK OIL NEUTRAL	161
• SIKASIL® WS-605 S	162
• SIKAFLEX®-295 UV	163
• SIKAFLEX®-112 CRYSTAL CLEAR	164
• SIKASIL® UNIVERSAL	165
• JOINT BACKER ROD	166
• SIKASIL® 670 FIRE	167
• SIKABOND® 151	168
• SIKABOND® -54 PARQUET	169
• SIKA® PRIMER 215	170
• SIKA® AKTIVATOR-205 (SIKA CLEANER)	171

ΠΙΣΤΟΛΙΑ ΣΙΛΙΚΟΝΗΣ - ΠΟΛΥΟΥΡΕΘΑΝΗΣ

• SIKA® JET FLOW GUN	172
• MAESTRO MCG06-PRO - ΠΙΣΤΟΛΙ ΑΕΡΟΣ	173
• MAESTRO MHG1050S - ΠΙΣΤΟΛΙ ΧΕΙΡΟΣ	174
• MAESTRO 6705D - MHG1050S	175
• MAESTRO MFG107AT - ΠΙΣΤΟΛΙ ΑΦΡΟΥ ΠΟΛΥ/ΘΑΝΗΣ	176
• SIKA HAND GUN - 250 ML (10:1)	177
• ΑΝΤΑΠΤΟΡΕΣ ΓΙΑ ΣΑΛΑΜΙΑ 400 & 600 ML SIKAFLEX	178

ΚΥΑΝΟΑΚΡΥΛΙΚΑ - ΣΦΡΑΓΙΣΤΙΚΑ

• EVERBUILD 483379 - ΚΟΛΛΑ ΣΤΙΓΜΗΣ 2 X 3 GR	179
• WIKO 02K70UF.F50 - ΣΦΡΑΓΙΣΤΙΚΟ ΣΠΕΙΡΩΜ. 50 ML	180
• WIKO SG100LL.F20 - SUPER GLUE 100LL 20 GR	181
• WIKO EPOM.K50 - ΥΓΡΟ ΜΕΤΑΛΛΟ 50 ML	182
• WIKO SGAK.D200 - ΕΠΙΤΑΧΥΝΤΗΣ ΣΥΓΚΟΛΛΗΣΗΣ	183



ΠΙΝΑΚΑΣ ΠΕΡΙΕΧΟΜΕΝΩΝ

ΧΡΩΜΑΤΑ ΑΥΤΟΚΙΝΗΤΩΝ ΣΕ SPRAY

• FINOCHEM 945498 - ΣΑΓΡΕ ΒΑΦΗ ΠΡΟΦΥΛΑΚΤΗΡΑ	184
• KWASNY 940684 - ΧΡΩΜΑ ΑΥΤΟΚΙΝΗΤΩΝ ΣΕ SPRAY	185
• SPRAILA 300054 - ΑΣΤΑΡΙ ZINC ΓΚΡΙ 400 ML	186
• KWASNY 300096 - SPRAY ΒΑΦΗΣ ΠΛΑΣΤΙΚΩΝ	187
• KWASNY 233054 - ΑΣΤΑΡΙ ZINC ΓΚΡΙ 400 ML	188
• KWASNY 233117 - SPRAY ΦΑΝΑΡΙΩΝ ΜΑΥΡΟ 400 ML	189
• HQS - ΠΛΗΡΗΣ ΣΕΙΡΑ ΑΠΟ ΧΡΩΜΑΤΑ RAL	190
• KWASNY - ΠΛΗΡΗΣ ΣΕΙΡΑ ΑΠΟ ΧΡΩΜΑΤΑ RAL	191
• HQS 350542 - SPRAY ΔΙΑΓΡΑΜΜΙΣΗΣ	192
• WRAPPER 350591 - SPRAY ΒΑΦΗΣ ΓΙΑ ΔΑΓΚΑΝΕΣ	193
• KWASNY 323200 - ΧΡΩΜΙΟ ΣΕ SPRAY 400 ML	194
• KWASNY 323199 - SPRAY ΒΑΦΗΣ ΧΡΥΣΟΥ 400 ML	195

ΤΕΧΝΙΚΑ ΑΕΡΟΣΟΛ - ΦΛΑΝΤΖΟΚΟΛΛΕΣ

• WIKO SIOS.K200 - ΦΛΑΝΤΖΟΚΟΛΛΑ ΜΑΥΡΗ 200 ML	196
• WIKO AMFS.D400 - ΛΙΠΑΝΤΙΚΟ 5 ΧΡΗΣΕΩΝ 400 ML	197
• WIKO ABRE.D600 - ΚΑΘΑΡΙΣΤΙΚΟ ΦΡΕΝΩΝ 600 ML	198
• WIKO AKTS.D400 - SPRAY ΑΛΥΣΙΔΑΣ MoS2 400ML	199
• WIKO ASPK.D400 - ΚΟΛΛΑ ΤΑΠΕΤΣΑΡΙΑΣ 400ML	200
• WIKO AKUS.D400 - SPRAY ΧΑΛΚΟΥ 400ML	201
• WIKO AACCC.D400 - ΚΑΘΑΡΙΣΤΙΚΟ AIR CONDITION	202
• MAESTRO MFM - ΜΗΧΑΝΗ ΓΕΜΙΣΜΑΤΟΣ SPRAY	203

ΑΕΡΟΣΥΜΠΙΕΣΤΕΣ - ΞΗΡΑΝΤΕΣ - ΦΙΛΤΡΑ

• MAESTRO MAC-50BR - ΑΕΡΟΣΥΜ/ΤΗΣ 50 LT OIL FREE	204
• MAESTRO MAC-270PC - ΑΕΡΟΣΥΜΠΙΕΣΤΗΣ 270 LT	205
• ATLAS CORCO - ΚΟΧΛΙΟΦΟΡΟΙ ΑΕΡΟΣΥΜΠΙΕΣΤΕΣ	206
• ATLAS CORCO - ΣΤΑΘΕΡΟΙ ΑΕΡΟΣΥΜΠΙΕΣΤΕΣ ΜΕ ΙΜΑΝΤΑ	207
• ATLAS CORCO - ΚΟΧΛΙΟΦΟΡΟΙ ΑΕΡΟΣΥΜΠΙΕΣΤΕΣ	208
• ATLAS CORCO - ΞΗΡΑΝΤΕΣ ΨΥΚΤΙΚΟΥ ΤΥΠΟΥ	209
• ABAC PRO A39B - ΑΕΡΟΣΥΜΠΙΕΣΤΗΣ ΜΕ ΙΜΑΝΤΑ 3ΡΗ	210
• ABAC B5900B - ΑΕΡΟΣΥΜΠΙΕΣΤΗΣ ΜΕ ΙΜΑΝΤΑ 3ΡΗ	211
• ABAC PRO B7000 - ΑΕΡΟΣΥΜΠΙΕΣΤΗΣ 2ης ΚΕΦΑΛΗΣ	212
• ABAC B5900LN - ΚΑΤΑΣΙΓΑΣΜΕΝΟΣ ΑΕΡΟΣΥΜΠΙΕΣΤΗΣ	213
• ABAC FORMULA E - ΚΟΧΛΙΟΦΟΡΟΙ ΑΕΡΟΣΥΜΠΙΕΣΤΕΣ	214
• ABAC SPINN - ΚΟΧΛΙΟΦΟΡΟΙ ΑΕΡΟΣΥΜΠΙΕΣΤΕΣ	215
• ABAC - ΕΞΩΤΕΡΙΚΑ ΔΟΧΕΙΑ ΑΠΟΘΗΚΕΥΣΗΣ ΑΕΡΟΣ	216
• ABAC DRY - ΞΗΡΑΝΤΕΣ ΨΥΚΤΙΚΟΥ ΤΥΠΟΥ	217
• ABAC A29B - ΚΕΦΑΛΗ ΑΕΡΟΣΥΜΠΙΕΣΤΗ	218
• MAESTRO MKB-4 - ΠΙΕΣΟΣΤΑΤΗΣ ΑΕΡΟΣΥΜΠΙΕΣΤΗ	219
• ABAC ΦΙΛΤΡΑ ΑΕΡΟΣ ΣΥΓΚΡΑΤΗΣΗΣ ΛΑΔΙΟΥ & ΝΕΡΟΥ	220
• SATA ΦΙΛΤΡΑ ΑΕΡΟΣ ΣΥΓΚΡΑΤΗΣΗΣ ΛΑΔΙΟΥ & ΝΕΡΟΥ	221
• MAESTRO AERO 1400-FRL-1/2 - ΦΙΛΤΡΟΡΥΘΜΙΣΤΗΣ	222
• MAESTRO AERO 4400-FRL-1/2 - ΦΙΛΤΡΟΡΥΘΜΙΣΤΗΣ	223
• SUMAKE SA 2230 A - ΦΙΛΤΡΟ & ΕΛΑΙΩΤΗΡΑΣ 1/4	224
• SATA 22160 - ΑΝΤΑΛΛΑΚΤΙΚΟ ΦΙΛΤΡΟ	225

ΤΑΧΥΣΥΝΔΕΣΜΟΙ - ΛΑΣΤΙΧΑ ΑΕΡΟΣ

• ΡΑΚΟΡ - ΤΑΧΥΣΥΝΔΕΣΜΟΙ ΑΕΡΟΣ MAUER	226
• ΡΑΚΟΡ - ΤΑΧΥΣΥΝΔΕΣΜΟΙ ΑΕΡΟΣ RECTUS - MAUER	227
• ΕΞΑΡΤΗΜΑΤΑ ΑΕΡΟΣ	228
• ΟΡΕΙΧΑΛΚΙΝΟΙ ΤΑΧΥΣΥΝΔΕΣΜΟΙ ΓΙΑ ΛΑΣΤΙΧΟ	229
• MAESTRO - ΣΦΙΓΚΤΗΡΕΣ ΓΙΑ ΛΑΣΤΙΧΑ	230
• FRIULSIDER - ΣΦΙΓΚΤΗΡΕΣ ΓΙΑ ΛΑΣΤΙΧΑ	231

• MAESTRO - ΔΕΜΑΤΙΚΑ ΚΑΛΩΔΙΩΝ	232
• SUMAKE - ΜΑΧΑΙΡΑΚΙΑ ΑΠΟΚΟΛΛΗΤΗ ΜΠΑΡΜΠΡΙΖ	233
• ΛΑΣΤΙΧΟ ΑΕΡΟΣ ΓΙΑ ΒΑΦΕΙΣ ΚΑΙ ΔΟΧΕΙΑ ΠΙΕΣΗΣ	234
• ΛΑΣΤΙΧΟ ΑΕΡΟΣ RILSAN & PVC	235

ΑΕΡΟΕΡΓΑΛΕΙΑ ΒΙΟΜΗΧΑΝΙΑΣ

• SUMAKE ST-6643 - ΑΕΡΟΚΛΕΙΔΟ 1/2"	236
• SUMAKE ST-5149 - ΜΙΝΙ ΑΕΡΟΚΛΕΙΔΟ 1/2"	237
• SUMAKE ST-6611 - ΣΕΓΑ ΑΕΡΟΣ (3MM)	238
• SUMAKE ST-4440 - ΔΡΑΠΑΝΟ ΑΕΡΟΣ	239
• SUMAKE ST-2275 - ΜΑΤΣΑΚΟΝΙ ΑΕΡΟΣ (19 ΒΕΛΟΝΕΣ)	240
• SUMAKE ST-6615 - ΠΡΙΤΣΙΝΑΔΟΡΟΣ ΑΕΡΟΣ	241
• SUMAKE ST-7145 K - ΜΙΝΙ ΠΕΡΙΣΤΡΟΦΙΚΟ ΤΡΙΒΕΙΟ	242
• SUMAKE ST-7741 - ΓΩΝΙΑΚΟΣ ΤΡΟΧΟΣ ΑΕΡΟΣ	243
• MAESTRO MS-8016 - ΚΑΡΦΩΤΙΚΟ ΑΕΡΟΣ ΔΙΧΑΛΟ	244
• MAESTRO MP-P6330 - ΚΑΡΦΩΤΙΚΟ ΑΕΡΟΣ ΒΕΛΟΝΑΚΙ	245

ΠΙΣΤΟΛΙΑ ΒΑΦΗΣ - ΑΜΜΟΒΟΛΗΣ - ΑΕΡΟΜΕΤΡΑ

• SATAjet® X 5500 B PHASER HVLP / RP	246
• SATAjet® X 5500 HVLP / RP	248
• SATAjet® 5000 B RP	250
• SATAjet® 1500 B HVLP	252
• SATAjet® 1000 B HVLP IC	254
• SATAjet® B	256
• SATAjet® 100 BF HVLP / RP	257
• SATAminijet® 4400 B HVLP	258
• SATAgraph® 3 STARTER (ΑΕΡΟΓΡΑΦΟΣ)	259
• SATAjet® 1000 B LIGNUM 3	260
• SATAjet® 1000 H	261
• SATAjet® 3000 K HVLP / RP	262
• SATAjet® 1000 K HVLP / RP	263
• SATA Miniset 10.0 lt ΜΕ ΠΙΣΤΟΛΙ ΚΑΙ ΛΑΣΤΙΧΑ	264
• SATA MINISSET® 2LT, 10LT & 48LT	265
• SATA 160879 - ΨΗΦΙΑΚΟΣ ΡΥΘΜΙΣΤΗΣ ΠΙΕΣΗΣ	266
• SATA 9878 - ΜΙΝΙ ΑΦΥΓΡΑΝΤΗΡΑΣ	267
• SATA RPS 0.3 LT - MULTI-PURPOSE CUP SYSTEM	268
• FINOPACK DZAT-101 - ΑΝΤΑΠΤΟΡΑΣ ΚΑΔΟΥ PPS	269
• MAESTRO MGL-001 - ΦΑΚΟΣ ΓΙΑ ΠΙΣΤΟΛΙΟΥ ΒΑΦΗΣ	270
• VESSEL G9 ΠΙΣΤΟΛΙ ΣΤΑΤΙΚΟΥ ΗΛΕΚΤΡΙΣΜΟΥ	271
• OMG ART 50 - ΜΕΤΑΛΛΙΚΟΣ ΦΥΣΗΤΗΡΑΣ	272
• MAESTRO BG1002 XR - ΠΙΣΤΟΛΙ ΣΤΕΓΝ. ΧΡΩΜΑΤΑ	273
• MAESTRO SBL-1180BOX - ΠΙΣΤΟΛΙ ΑΜΜΟΒΟΛΗΣ	274
• PMT PS2 - ΠΙΣΤΟΛΙ ΠΙΣΣΑΣ - ΚΕΡΙΟΥ	275
• MAESTRO G70 - ΠΙΣΤΟΛΙ ΒΑΦΗΣ ΚΑΤΩ ΔΟΧΕΙΟ	276
• MAESTRO mini 827 - ΜΙΝΙ ΑΕΡΟΓΡΑΦΟΣ ΒΑΦΗΣ	277
• MAESTRO MAB-34K - ΜΙΝΙ ΑΕΡΟΓΡΑΦΟΣ ΒΑΦΗΣ	278
• MAESTRO MPC-020 - ΜΙΝΙ ΑΕΡΟΣΥΜΠΙΕΣΤΗΣ	279
• SUMAKE AT-20M - ΔΟΧΕΙΟ ΠΙΕΣΗΣ ΧΡΩΜΑΤΟΣ 20L	280
• MAESTRO PT-20 - ΔΟΧΕΙΟ ΠΙΕΣΗΣ ΧΡΩΜΑΤΟΣ 20L	281
• ASTURO K-300 - ΗΛΕΚΤΡΙΚΗ ΑΝΤΛΙΑ (AIRLESS)	282
• MAESTRO MAS-7000 - ΗΛΕΚΤΡΙΚΗ ΑΝΤΛΙΑ (AIRLESS)	283
• MAESTRO MSP-X450 - ΠΙΣΤΟΛΙ ΥΨΗΛΗΣ ΠΙΕΣΗΣ	284
• ASTURO 0614104 - ΛΑΣΤΙΧΟ ΥΨΗΛΗΣ ΠΙΕΣΗΣ 10 M	285



ΠΙΝΑΚΑΣ ΠΕΡΙΕΧΟΜΕΝΩΝ

ΠΛΥΝΤΗΡΙΑ ΠΙΣΤΟΛΙΩΝ - ΥΠΕΡΥΘΡΕΣ ΑΚΤΙΝΕΣ

• SATA DRY JET - ΠΙΣΤΟΛΙΑ ΣΤΕΓΝΩΜΑΤΟΣ	286
• MAESTRO IR3-DA - ΦΟΡΗΤΗ ΥΠΕΡΥΘΡΗ ΑΚΤΙΝΑ	287
• UNIC UGC 4006 EXT - ΠΛΥΝΤΗΡΙΟ ΓΙΑ ΠΙΣΤ. ΒΑΦΗΣ	288
• UNIC UGC 5005A - ΠΛΥΝΤΗΡΙΟ ΓΙΑ ΠΙΣΤΟΛΙΑ ΒΑΦΗΣ	289

ΕΞΟΠΛΙΣΜΟΣ ΣΥΝΕΡΓΕΙΩΝ ΑΥΤΟΚΙΝΗΤΩΝ

• ITALCOM 32091 - ΕΛΑΙΟΣΥΛΛΕΚΤΗΣ 80L ΜΕ ΓΥΑΛΑ	290
• ITALCOM 15020 - ΓΡΑΣΑΔΟΡΟΣ ΑΕΡΟΣ 15KG	291
• ITALCOM 21006 - ΠΙΣΤΟΛΙ ΜΕΤΡΗΣΗΣ ΛΑΔΙΟΥ	292
• MAESTRO RF4 - ΧΩΝΙΑ ΠΛΑΣΤΙΚΑ ΣΕΤ 4 ΤΕΜΑΧΙΩΝ	293
• MAESTRO D70/C - ΗΛΕΚΤΡΙΚΗ ΑΝΤΛΙΑ ΜΕΤΑΓΓΙΣΗΣ	294
• MAESTRO MOR-31 - ΑΝΤΛΙΕΣ ΓΡΑΣΟΥ	295
• MAESTRO EMG70 - ΠΙΣΤΟΛΙ ΧΗΜΙΚΩΝ	296
• MAESTRO SB-220 - ΚΑΜΠΙΝΑ ΑΜΜΟΒΟΛΗΣ 220 LT	297
• MAESTRO HJ-8B - ΓΡΥΛΟΣ ΜΠΟΥΚΑΛΑΣ 8TN	298
• MAESTRO 1123 - ΕΡΓΑΛΕΙΟΦΟΡΟΣ ΜΕ 5 ΣΥΡΤΑΡΙΑ	299
• RICARD 252-50 - ΣΦΥΡΙ ΓΙΑ ΜΑΖΕΜΑ	300
• RICARD 251-9 1/2 A - ΡΑΣΠΟΛΙΜΑ	301
• OLMEC J214 - ΓΡΥΛΟΣ ΑΕΡΟΣ ΜΕ ΔΙΠΛΟ ΕΜΒΟΛΟ	302
• OMCN 113 - ΓΡΥΛΟΣ ΑΝΥΨΩΣΗΣ 1500 KG	303
• OMCN 540/A - ΣΤΑΘΕΡΗ ΠΛΑΤΦΟΡΜΑ 3 TN	304
• OMCN 243 - ΣΑΣΜΑΝΟΓΡΥΛΟΣ ΦΟΡΤΗΓΩΝ 1 TN	305
• OMCN 156 - ΠΡΕΣΑ 20 TN	306
• OMCN 105 - ΠΡΕΣΑ ΦΑΝΟΠΟΙΪΑΣ 5 TN	307
• OMCN 275 - ΤΡΑΒΕΡΣΑ	308
• OMCN 282 - ΔΑΓΚΑΝΑ ΤΡΑΒΗΓΜΑΤΟΣ	309

ΜΠΑΛΑΝΤΕΖΕΣ ΑΕΡΟΣ - ΡΕΥΜΑΤΟΣ

• MAESTRO 12004 - ΛΑΜΠΑ ΣΥΝΕΡΓΕΙΟΥ ΜΕ LED	310
• MAESTRO 35312 - ΠΟΛΥΜΠΡΙΖΟ ΜΕ ΚΑΛΩΔΙΟ 5Θ	311
• MAVEL 808075 - ΑΥΤΟΜΑΤΗ ΜΠΑΛΑΝΤΕΖΑ ΑΕΡΟΣ	312
• MAESTRO 811415 - ΑΥΤΟΜΑΤΗ ΜΠΑΛΑΝΤΕΖΑ ΡΕΥΜ.	313

ΗΛΕΚΤΡΟΣΥΓΚΟΛΛΗΣΗ - ΠΟΝΤΕΣ - ΜΠΕΚ

• ΕΚΚΙΝΗΤΗΣ ΜΠΑΤΑΡΙΑΣ ΑΥΤΟΚΙΝΗΤΩΝ 12V	314
• AWELCO ENERBOX 10 - ΦΟΡΤΙΣΤΕΣ ΜΠΑΤΑΡΙΑΣ	315
• AWELCO CLUB 150 - ΗΛΕΚΤΡΟΣΥΓΚΟΛΛΗΣΕΙΣ (ΜΜΑ)	316
• AWELCO 190 - ΗΛΕΚΤΡΟΣΥΓΚΟΛΛΗΣΕΙΣ ΣΥΡΜΑΤΟΣ	317
• MAESTRO PLUS 15AK - ΤΣΙΜΠΙΔΑ ΑΡΓΚΟΝ	318
• MAESTRO S777A - ΗΛΕΚΤΡΟΝΙΚΗ ΜΑΣΚΑ ΚΕΦΑΛΗΣ	319
• LE LORRAIN 010200 - ΣΑΛΜΟΣ ΚΟΛΛΗΣΗΣ S0	320
• LE LORRAIN 205A07 - ΜΠΕΚ ΑΣΕΤΥΛΙΝΗΣ G1	321
• LE LORRAIN 100200 - ΜΕΙΩΤΗΡΑΣ ΟΞΥΓΟΝΟΥ	322
• LE LORRAIN 062015 - ΑΣΦΑΛΙΣΤΙΚΑ ΟΞΥΓΟΝΟΥ	323
• MAESTRO MSWY-3500 - ΗΛΕΚΤΡΟΠΟΝΤΑ 10,9 KVA	324
• MAESTRO MSWY-8900 - ΗΛΕΚΤΡΟΠΟΝΤΑ 20 KVA	325
• MAESTRO H-007 - ΠΟΝΤΑ ΧΕΙΡΟΣ (SPOTTER)	326
• MAESTRO X042 - ΕΞΩΛΚΕΑΣ ΜΕ ΓΑΝΤΣΟ	327
• MAESTRO 111006 - ΨΙΛΑ ΚΑΡΦΙΑ ΠΟΝΤΑΣ	328
• MAESTRO 111012 - ΜΥΤΗ ΣΥΡΜΑΤΟΣ	329
• MAESTRO HN008 - ΚΙΤ ΕΠΙΣΚΕΥΗΣ ΠΛΑΣΤΙΚΩΝ	330
• MAESTRO MGLUE-100 - ΠΙΣΤΟΛΙ ΘΕΡΜΟΚΟΛΛΗΣΗΣ	331
• MAESTRO MHG-2003 - ΨΗΦΙΑΚΟ ΘΕΡΜΟΠΙΣΤΟΛΟ	332
• MAESTRO 460167 - PP -ΣΤΡΟΓΓΥΛΟ ΣΤΟΙΧΕΙΟ (4MM)	333

ΔΙΣΚΟΠΡΙΟΝΑ - ΚΟΡΔΕΛΕΣ - ΔΡΑΠΑΝΑ

• THOMAS 315 SUPER CUT - ΔΙΣΚΟΠΡΙΟΝΟ ΜΕΤΑΛΛΟΥ	334
• THOMAS ZIP 22 - ΚΟΡΔΕΛΑ ΚΟΠΗΣ ΜΕΤΑΛΛΟΥ	335
• MAESTRO G4017 - ΚΟΡΔΕΛΑ ΚΟΠΗΣ ΜΕΤΑΛΛΟΥ	336
• MAESTRO G4023 - ΚΟΡΔΕΛΑ ΚΟΠΗΣ ΜΕΤΑΛΛΟΥ	337
• ΔΙΣΚΟΙ ΚΟΠΗΣ ΜΕΤΑΛΛΩΝ	338
• ΔΙΣΚΟΙ ΞΥΛΟΥ - ΑΛΟΥΜΙΝΙΟΥ	339
• MAESTRO ML-180V - ΜΗΧΑΝΟΥΡΓΙΚΟΣ ΤΟΡΝΟΣ	340
• MAESTRO ML-6125V - ΜΗΧΑΝΟΥΡΓΙΚΟΣ ΤΟΡΝΟΣ	341
• MAESTRO BD 16S - ΔΡΑΠΑΝΟ ΠΑΓΚΟΥ	342
• MAESTRO BD 25 - ΔΡΑΠΑΝΟ ΔΑΠΕΔΟΥ	343
• MAESTRO SCY-35 HD - ΜΑΓΝΗΤΙΚΟ ΔΡΑΠΑΝΟ	344
• MAESTRO MCD-2050 - ΚΑΡΟΤΙΕΡΑ ΔΙΑΤΡΗΣΗΣ	345
• COMPA JET 2300 - ΦΑΛΤΣΟΠΡΙΟΝΟ ΑΛΟΥΜΙΝΙΟΥ	346
• MAESTRO MLM-1240DG - ΑΛΦΑΔΙ LASER 16 ΑΚΤΙΝΩΝ	347

ΗΛΕΚΤΡΙΚΑ ΕΡΓΑΛΕΙΑ

• MAESTRO MCD-12V - ΚΡΟΥΣΤΙΚΟ ΔΡΑΠΑΝ. 12V	348
• MAESTRO MCD-20BL - ΚΡΟΥΣΤΙΚΟ ΔΡΑΠΑΝ. 20V	349
• MAVEL MCG-20BL - BRUSHLESS ΓΩΝΙΑΚΟΣ ΤΡΟΧΟΣ	350
• MAESTRO MCF-20BL/T - BRUSHLESS ΠΑΛΜ. ΚΑΤΣ.	351
• MAESTRO MAG-125 - ΓΩΝΙΑΚΟΣ ΤΡΟΧΟΣ	352
• MAESTRO SKR-940 - ΠΙΣΤΟΛΕΤΟ SDS MAX	353
• MAESTRO MWS-02 - ΣΠΑΣΤΟ ΤΡΙΒΕΙΟ ΤΟΙΧΟΥ	354
• MAESTRO CM-1400 - ΑΝΑΔΕΥΤΗΡΑΣ ΧΡΩΜΑΤΩΝ	355
• MAESTRO GQ-150 - ΑΠΟΦΡΑΚΤΙΚΟ ΜΗΧ. ΣΩΛΗΝΩΝ	356
• MAESTRO APW-110P - ΥΔΡΟΠΛΥΣΤΙΚΟ ΚΡΥΟΥ ΝΕΡΟΥ	357

ΑΠΟΡΡΟΦΗΣΗ

• TRON LAVATRON 70 - ΣΚΟΥΠΑ ΓΙΑ ΥΓΡΑ ΚΑΙ ΣΤΕΡΕΑ	358
• WIRBEL 909 PLUS - ΣΚΟΥΠΑ ΚΑΘΑΡΙΣΜΟΥ	359
• MAESTRO MVC-501/30L - ΑΠΟΡΡΟΦΗΤΗΡΑΣ	360
• MAESTRO MVC-301/70L - ΑΠΟΡΡΟΦΗΤΗΡΑΣ	361
• MAESTRO CB 30 - ΣΚΟΥΠΑ ΓΙΑ ΥΓΡΑ ΚΑΙ ΣΤΕΡΕΑ	362
• MAESTRO MVC-503/30L - ΑΠΟΡΡΟΦΗΤΗΡΑΣ	363

ΔΙΔΥΜΟΙ ΤΡΟΧΟΙ - ΜΕΓΓΕΝΕΣ

• MAESTRO BG 125 SPA - ΔΙΔΥΜΟΙ ΤΡΟΧΟΙ	364
• MAESTRO BG 150T - ΔΙΔΥΜΟΙ ΤΡΟΧΟΙ	365
• ΠΕΤΡΕΣ - ΒΟΥΡΤΣΕΣ ΔΙΔΥΜΩΝ ΤΡΟΧΩΝ	366
• ΔΙΣΚΟΙ ΚΟΠΗΣ ΜΕΤΑΛΛΩΝ & ΔΟΜΙΚΩΝ	367
• MAESTRO MBV-125PVG - ΜΕΓΓΕΝΗ ΠΑΓΚΟΥ ΣΤΑΘ.	368
• KANCA 2BR 6 - ΨΑΛΙΔΙ ΛΑΜΑΡΙΝΑΣ	369

ΠΑΛΕΤΟΦΟΡΑ - ΑΝΥΨΩΣΗ ΦΟΡΤΙΩΝ

• MAESTRO SFH-10 - ΧΕΙΡΟΚΙΝΗΤΟ ΠΕΡΟΝΟΦΟΡΟ 1TN	370
• MAESTRO PT-3000 - ΠΑΛΕΤΟΦΟΡΟ 3 TN	371
• MAESTRO DHS-400 - ΓΕΡΑΝΑΚΙ ΑΝΥΨΩΣΗΣ ΦΟΡΤΙΩΝ	372
• MAESTRO CP-2B - ΤΡΑΒΗΧΤΙΚΟ ΣΥΡΜΑΤΟΣΧΟΙΝΟΥ	373
• MAESTRO DHS-2A - ΠΑΛΑΓΚΟ ΑΛΥΣΙΔΑΣ ΗΛΕΚΤΡΙΚΟ	374



RUPES BA 215S / BA 225S

- Μίνι γωνιακός τροχός κοπής και λείανσης
- Όλα τα μοντέλα διαθέτουν πλήκτρο απεμπλοκής δίσκου για γρήγορη και εύκολη αλλαγή
 - Αντιολισθητική λαβή για εργονομία και άνετη χρήση
 - Δυνατότητα δεξιάς και αριστερής λαβής
 - Ελαφρύς με αντικραδασμικά υλικά για πολύωρη και άνετη χρήση

ΚΩΔΙΚΟΣ	ΕΚΔΟΣΗ	ΙΣΧΥΣ	ΣΤΡΟΦΕΣ	ΔΙΑΜ.ΔΙΣΚΟΥ	ΣΠΕΙΡΩΜΑ	ΒΑΡΟΣ	ΤΙΜΗ
110027	RUPES BA 215S	950 Watt	11000 rpm	115 mm	M14-M	1.8 kg	260,00 €
110032	RUPES BA 225S	950 Watt	8500 rpm	125 mm	M14-M	1.8 kg	268,00 €

RUPES BA 31ES

- Τροχός με ρυθμιζόμενες στροφές και δυνατότητα απορρόφησης από την RUPES
- Πλήκτρο γρήγορης αλλαγής δίσκου για μεγαλύτερη εργονομία
 - Ρυθμιζόμενες στροφές για εύρος εργασιών
 - Επιπλέον μόνωση ηλεκτρονικών επαφών για επαγγελματική χρήση
 - Ισχυρό μοτέρ 900 watt

ΚΩΔΙΚΟΣ	ΕΚΔΟΣΗ	ΙΣΧΥΣ	ΣΤΡΟΦΕΣ	ΔΙΑΜ.ΔΙΣΚΟΥ	ΣΠΕΙΡΩΜΑ	ΒΑΡΟΣ	ΤΙΜΗ
110020	RUPES BA 31ES	900 Watt	1500 - 4000 rpm	115 mm	M14-M	1.8 kg	415,00 €

RUPES SM 43N

- Κάθετος τροχός σταθερών στροφών για επεξεργασία επιφανειών από την RUPES
- Διπλά μηχανικά γρανάζια για μηδενική απώλεια στροφών και υψηλή ροπή
 - Σταθερές υψηλές στροφές με ομαλή εκκίνηση
 - Ιδανικό για τριβή ομογενών επιφανειών, plexiglass ή αλουμινίου

ΚΩΔΙΚΟΣ	ΕΚΔΟΣΗ	ΙΣΧΥΣ	ΣΤΡΟΦΕΣ	ΔΙΑΜ.ΔΙΣΚΟΥ	ΣΠΕΙΡΩΜΑ	ΒΑΡΟΣ	ΤΙΜΗ
110015	RUPES SM 43N	1100 Watt	4200 rpm	178 mm	M14	4.2 kg	475,00 €

RUPES SR 200 AE

Σατινιέρα επεξεργασίας από τη RUPES

- Ρυθμιζόμενα ράουλα κύλισης για ομαλή κίνηση στην επιφάνεια προς επεξεργασία
- Ρυθμιζόμενες στροφές τριβής για τεχνотροπίες σε ξύλο, αλουμίνιο κ.α.



Νylon Βούρτσα (Grit 80)

- Κωδικός : 110093
- Τύπος : 9.RNA46 (1359)
- Τιμή : 160,00 €

Ορειχάλκινη Βούρτσα

- Κωδικός : 507021
- Τύπος : 9.RFA04 (1361)
- Τιμή : 135,00 €



* Η βούρτσα δεν περιλαμβάνεται

ΚΩΔΙΚΟΣ	ΕΚΔΟΣΗ	ΙΣΧΥΣ	ΣΤΡΟΦΕΣ	ΔΙΑΜ.ΔΙΣΚΟΥ	ΣΠΕΙΡΩΜΑ	ΒΑΡΟΣ	ΤΙΜΗ
110058	RUPES SR 200 AE	1100 Watt	2000 - 4000 rpm	100 mm	M14	2.8 kg	550,00 €

RUPES AR 38S / AR 52ES

Ρεκτιφιέζα στίλβωσης από την RUPES

- Τσοκ 6 mm για διάφορα εξαρτήματα τριβής και στίλβωσης
- Ομαλή εκκίνηση του εργαλείου και γρήγορη κορύφωση στροφών
- Ιδανικό για τριβή ξύλινων επιφανειών, plexiglass, αλουμίνιου
- Ρυθμιστής στροφών για εύρος εργασιών ανάλογα το υπόστρωμα



ΚΩΔΙΚΟΣ	ΕΚΔΟΣΗ	ΙΣΧΥΣ	ΣΤΡΟΦΕΣ	ΔΙΑΜ.ΕΞΑΡΤ	ΤΣΟΚ	ΒΑΡΟΣ	ΤΙΜΗ
120001	RUPES AR 38S	800 Watt	30.000 rpm	25 mm	3 - 6,5 mm	1,5 kg	435,00 €
120002	RUPES AR 52ES	600 Watt	3.000 - 7.000 rpm	45 mm	6 mm	1,5 kg	480,00 €

RUPES RP 84

Ηλεκτρικό ρούτερ - κουρευτικό περιθωρίων

- Εμπρόσθια λαβή για μεγαλύτερη εργονομία και άνεση στην εργασία
- Ιδανικό για διαμόρφωση καλουπιών, ξεγύρισμα επιφανειών και μεταβολές σε άκρα επιφανειών

Απόλυτη Ποιότητα Φινιρίσματος

- Ιδανικό για ομογενείς επιφάνειες όπως Corian, γρανίτη κ.α.
- Ιδανικό για "ξάκρισμα" και καθάρισμα άκρων με απαίτηση μικρολεπτομέρειας φινιρίσματος



ΚΩΔΙΚΟΣ	ΕΚΔΟΣΗ	ΙΣΧΥΣ	ΣΤΡΟΦΕΣ	ΤΣΟΚ	ΒΑΡΟΣ	ΤΙΜΗ
140002	RUPES RP 84	350 Watt	20000 rpm	6 mm	2,0 kg	430,00 €

RUPES SSPF



- Έκκεντρο και παλμικό τριβείο από την RUPES
- Κορυφαία ποιότητα κατασκευής για επαγγελματίες
 - Επιθετική τριβή ακόμη και στις πιο απαιτητικές επιφάνειες
 - Το πιο παραγωγικό τριβείο στην κατηγορία του
 - Πέντε (5) χιλιοστά έκκεντρο με εξαιρετικά μεγάλη παραγωγή τριβής σε κάθε επιφάνεια

- Κωδικός Πλάκας (απλή) : 983.002
- Κωδικός Πλάκας (Hookit) : 62.55MH
- Κωδικός Τρυπητήρι : 931.55



- Για γυαλόχαρτα 115 x 230 mm βλέπε ενότητα MIRKA σελ. 136 (Mirka COARSE CUT)

ΚΩΔΙΚΟΣ	ΕΚΔΟΣΗ	ΙΣΧΥΣ	ΣΤΡΟΦΕΣ	ΔΙΑΣ.ΠΛΑΚΑΣ	ΕΚΚΕΝΤΡΟ	ΒΑΡΟΣ	ΤΙΜΗ
160005	RUPES SSPF	350 Watt	6000 rpm	210 X 115 mm	5 mm	3,6 kg	560,00 €

RUPES SSCA



- Έκκεντρο και παλμικό τριβείο με αυτόνομη απορρόφηση από την RUPES• Ίδια χαρακτηριστικά με το SSPF με την επιπλέον δυνατότητα αυτόνομης απορρόφησης
- Τέλειο ζύγισμα και ευθυγράμμιση για τριβή ακόμη και με το ένα χέρι
 - Πέντε (5) χιλιοστά έκκεντρο με εξαιρετικά μεγάλη παραγωγή τριβής σε κάθε επιφάνεια

- Κωδικός Πλάκας (απλή) : 983.002
- Κωδικός Πλάκας (Hookit) : 62.55MH



- Για γυαλόχαρτα 115 x 230 mm βλέπε ενότητα MIRKA σελ. 136 (Mirka COARSE CUT)

ΚΩΔΙΚΟΣ	ΕΚΔΟΣΗ	ΙΣΧΥΣ	ΣΤΡΟΦΕΣ	ΔΙΑΣ.ΠΛΑΚΑΣ	ΕΚΚΕΝΤΡΟ	ΒΑΡΟΣ	ΤΙΜΗ
160001	RUPES SSCA	350 Watt	6000 rpm	210 X 115 mm	5 mm	3,6 kg	560,00 €

RUPES LE 71TC

Μίνι τριβείο χειρός ρεύματος έκκεντρο και παλμικό από την RUPES

- Ενισχυμένη βάση αλουμινίου για επιπλέον ενίσχυση της κατασκευής
- Το εργαλείο διατίθεται και σε έκδοση με ρυθμιζόμενες στροφές

- Κωδικός Πλάκας : 986.012
- Κωδικός Φίλτρου : 80.400/C



Διαθέσιμο και σε Κουτί Αποθήκευσης : 9.CASEIII

ΚΩΔΙΚΟΣ	ΕΚΔΟΣΗ	ΙΣΧΥΣ	ΣΤΡΟΦΕΣ	ΔΙΑΣ.ΠΛΑΚΑΣ	ΕΚΚΕΝΤΡΟ	ΒΑΡΟΣ	ΤΙΜΗ
160041	RUPES LE 71TC	200 Watt	13000 rpm	80 X 130 mm	2 mm	1,15 kg	303,00 €
160007	RUPES LE 71TE	200 Watt	8000 - 13000 rpm	80 X 130 mm	2 mm	1,15 kg	320,00 €

RUPES LS 71T

Τριγωνικό ηλεκτρικό τριβείο χούφτας για δυσπρόσιτα σημεία από την RUPES

- Τριγωνική κοκκάλινη πλάκα με τρύπες και αυτόνομη απορρόφηση για τριβή χωρίς σκόνη
- Προστασία διακόπτη από ελαστικό κάλυμμα
- Αντικραδασμικά υλικά για μηδενικό κραδασμό και πολύωρη εργασία

- Κωδικός Πλάκας : 985.006
- Κωδικός Φίλτρου : 80.400/C



Διαθέσιμο και σε Κουτί Αποθήκευσης : 9.CASEIII

ΚΩΔΙΚΟΣ	ΕΚΔΟΣΗ	ΙΣΧΥΣ	ΣΤΡΟΦΕΣ	ΔΙΑΣ.ΠΛΑΚΑΣ	ΕΚΚΕΝΤΡΟ	ΒΑΡΟΣ	ΤΙΜΗ
160068	RUPES LS 71T	200 Watt	13000 rpm	DELTA	2 mm	1,15 kg	303,00 €
160045	RUPES LS 71TE	200 Watt	8000 - 13000 rpm	DELTA	2 mm	1,15 kg	320,00 €

RUPES LC 71T

Ηλεκτρικό τριβείο χούφτας με προέκταση πλάκας για πατζούρια από την RUPES

- Ελαστική και μεταλλική πλάκα με τρύπες και αυτόνομη απορρόφηση για τριβή χωρίς σκόνη
- Προστασία διακόπτη από ελαστικό κάλυμμα
- Αντικραδασμικά υλικά για μηδενικό κραδασμό και πολύωρη εργασία

- Κωδικός Πλάκας : 986.015
- Κωδικός Φίλτρου : 80.400/C



Διαθέσιμο και σε Κουτί Αποθήκευσης : 9.CASEIII

ΚΩΔΙΚΟΣ	ΕΚΔΟΣΗ	ΙΣΧΥΣ	ΣΤΡΟΦΕΣ	ΔΙΑΣ.ΠΛΑΚΑΣ	ΕΚΚΕΝΤΡΟ	ΒΑΡΟΣ	ΤΙΜΗ
160061	RUPES LC 71T	200 Watt	13000 rpm	80 X 200 mm	2 mm	1,15 kg	303,00 €

RUPES HSS73/BETA

Νέας γενιάς τριβείο μπαταρίας RUPES HSS73 με τροφοδοσία 18 volt που σας επιτρέπει να τρίβετε έως και 45 λεπτά χωρίς διακοπή. Πολύ ελαφρύ με μηδενικό κραδασμό και τέλειο ζύγισμα για πολύωρη εργασία. Ταχυφορτιστής 20 λεπτών για αδιάκοπη επαγγελματική εργασία. Το τριβείο είναι εξοπλισμένο με πλάκα Hookit τύπου Delta.

Το Kit HSS73 BOX Περιλαμβάνει

- 2 x 9HB180LT - 18 volt Li-Ion μπαταρίες λιθίου
- 1 x 9HC180LT - Ταχυφορτιστής με βάση
- 1 x 9.CASE III - Κουτί αποθηκευσης T-LOC
- 1 x 80.436/C - Αυτόνομο φίλτρο απορρόφησης

ΚΩΔΙΚΟΣ	ΕΚΔΟΣΗ	ΙΣΧΥΣ	ΣΤΡΟΦΕΣ	ΠΛΑΚΑ	ΕΚΚΕΝΤΡΟ	ΒΑΡΟΣ	ΤΙΜΗ
100005	RUPES HSS73/BETA	45 Watt - 18 volt - 2.5 Ah	7.000 - 11.000 rpm	DELTA	2 mm	1,00 kg	725,00 €

RUPES HSR73/BETA

Νέας γενιάς τριβείο μπαταρίας RUPES HSR73 με τροφοδοσία 18 volt που σας επιτρέπει να τρίβετε έως και 45 λεπτά χωρίς διακοπή. Πολύ ελαφρύ με μηδενικό κραδασμό και τέλειο ζύγισμα για πολύωρη εργασία. Ταχυφορτιστής 20 λεπτών για αδιάκοπη επαγγελματική εργασία. Το τριβείο είναι εξοπλισμένο με πλάκα Hookit Φ125mm.

Το Kit HSR73 BOX Περιλαμβάνει

- 2 x 9HB180LT - 18 volt Li-Ion μπαταρίες λιθίου
- 1 x 9HC180LT - Ταχυφορτιστής με βάση
- 1 x 9.CASE III - Κουτί αποθηκευσης T-LOC
- 1 x 80.436/C - Αυτόνομο φίλτρο απορρόφησης

ΚΩΔΙΚΟΣ	ΕΚΔΟΣΗ	ΙΣΧΥΣ	ΣΤΡΟΦΕΣ	ΠΛΑΚΑ	ΕΚΚΕΝΤΡΟ	ΒΑΡΟΣ	ΤΙΜΗ
100001	RUPES HSR73/BETA	45 Watt - 18 volt - 2.5 Ah	7.000 - 11.000 rpm	125 mm	2 mm	1,00 KG	725,00 €

RUPES HSE73/BETA

Νέας γενιάς τριβείο μπαταρίας RUPES HSE73 με τροφοδοσία 18 volt που σας επιτρέπει να τρίβετε έως και 45 λεπτά χωρίς διακοπή. Πολύ ελαφρύ με μηδενικό κραδασμό και τέλειο ζύγισμα για πολύωρη εργασία. Ταχυφορτιστής 20 λεπτών για αδιάκοπη επαγγελματική εργασία. Το τριβείο είναι εξοπλισμένο με πλάκα Hookit 80x130mm.

Το Kit HSE73 BOX Περιλαμβάνει

- 2 x 9HB180LT - 18 volt Li-Ion μπαταρίες λιθίου
- 1 x 9HC180LT - Ταχυφορτιστής με βάση
- 1 x 9.CASE III - Κουτί αποθηκευσης T-LOC
- 1 x 80.436/C - Αυτόνομο φίλτρο απορρόφησης

ΚΩΔΙΚΟΣ	ΕΚΔΟΣΗ	ΙΣΧΥΣ	ΣΤΡΟΦΕΣ	ΠΛΑΚΑ	ΕΚΚΕΝΤΡΟ	ΒΑΡΟΣ	ΤΙΜΗ
100002	RUPES HSE73/BETA	45 Watt - 18 volt - 2.5 Ah	7.000 - 11.000 rpm	80x130 mm	2 mm	1,00 kg	725,00 €

RUPES HQM 83 BLX

Μίνι τριβείο μπαταρίας & ρεύματος τοπικών εφαρμογών από τη RUPES με πατενταρισμένο μαγνητικό αντάπτορας σύνδεσης, ελαφρύ και ζυγισμένο, με σύστημα ομαλής εκκίνησης Soft Start

Το Kit HQM 83 BLX Περιλαμβάνει

- 1 x 9.HC120LT - Ταχυφορτιστής Μπαταρίας Λιθίου 20 min
- 2 x 9HB120LT - Μπαταρίες Λιθίου
- 1 x 9HP120LT - Αντάπτορας εργασίας ρεύματος
- 1 x 981.393 - Βάση Τριγωνική • 1 x 983.393 - Βάση Φ75 mm
- 1 x 9.34120 • 1 x 9.34180 • 1 x 9.34240 • 1 x 9.34320
- Γυαλόχαρτα Τριγωνικά P120 έως P320, κουτί 50 τεμ
- 1 x 9.45240 - Γυαλόχαρτα Φ75 mm, P1500, κουτί 50 τεμ



ΚΩΔΙΚΟΣ	ΕΚΔΟΣΗ	ΤΑΣΗ (VDC)	ΣΤΡΟΦΕΣ	ΤΑΧ.ΦΟΡΤΙΣΗΣ	ΕΚΚΕΝΤΡΟ	ΒΑΡΟΣ	ΤΙΜΗ
160076	RUPES HQM83/BLX	10,8/12	2000 - 5000 rpm	20 min	2 mm	0,59 kg	840,00 €

RUPES HQM 83 STB

Μίνι τριβείο με μπαταρίες για τοπικές εφαρμογές από την RUPES

- Παραδίδεται με ταχυφορτιστή 20 min και δύο μπαταρίες για πολύωρη και άνετη χρήση
- Μπαταρία: ~30min
- Φόρτιση: ~20min



- Κωδικός Τριγωνικής Πλάκας Delta : 981.393
- Κωδικός Στρογγυλής Πλάκας : 983.393 (Φ75mm)



ΚΩΔΙΚΟΣ	ΕΚΔΟΣΗ	ΤΑΣΗ (VDC)	ΣΤΡΟΦΕΣ	ΤΑΧ.ΦΟΡΤΙΣΗΣ	ΕΚΚΕΝΤΡΟ	ΒΑΡΟΣ	ΤΙΜΗ
160078	RUPES HQM83/STB	10,8/12	2000 - 5000 rpm	20 min	2 mm	0,59 kg	680,00 €

RUPES HQM 83 STP

Μίνι τριβείο με αντάπτορα ρεύματος για τοπικές εφαρμογές από την RUPES

- Παραδίδεται με αντάπτορα σύνδεσης στο ρεύμα για μόνιμη και άνετη χρήση
- Πατενταρισμένος μαγνητικός αντάπτορας σύνδεσης της πλάκας τριβής για γρήγορη εργασία
- Ελαφρύ, ζυγισμένο και εξοπλισμένο με σύστημα προστασίας ομαλής εκκίνησης Soft Start



Φ75mm

ΚΩΔΙΚΟΣ	ΕΚΔΟΣΗ	ΕΚΚΕΝΤΡΟ	ΣΤΡΟΦΕΣ	ΔΙΑΣΤΑΣΕΙΣ	ΒΑΡΟΣ	ΤΙΜΗ
160077	RUPES HQM83/STP	2 mm	2000 - 5000 rpm	11.3 X 2.75 X 1.85 cm	0,59 kg	625,00 €

RUPES ER 03TE / ER 05TE



Έκκεντρο και παλμικό τριβείο με ρυθμιζόμενες στροφές από την RUPES

- Ιδανικό για γενικής χρήσης τριβές σε 5 mm έκκεντρο και τρίψιμο προεργασίας με 3 mm έκκεντρο
- Δύο διαφορετικές εκδόσεις ER03 ή ER05 ανάλογα με το έκκεντρο που θέλουμε να διαλέξουμε

• Κωδικός Πλάκας : 981.500 (M8-F)



• Το ER 05/03TES παραδίδεται με Υφασμάτινη σακούλα απορρόφησης

• Κωδικός Σακούλας : 800.265

ΚΩΔΙΚΟΣ	ΕΚΔΟΣΗ	ΙΣΧΥΣ	ΣΤΡΟΦΕΣ	ΔΙΑΣ.ΠΛΑΚΑΣ	ΕΚΚΕΝΤΡΟ	ΒΑΡΟΣ	ΤΙΜΗ
110026	RUPES ER 03TE	450 Watt	5000 - 10000 rpm	150 mm	3 mm	2,1 kg	400,00 €
110041	RUPES ER 05TE	450 Watt	5000 - 10000 rpm	150 mm	5 mm	2,1 kg	400,00 €

RUPES ER 303TE / ER 305TE



Έκκεντρο και περιστροφικό τριβείο από την RUPES

- Αντιολισθητική λαβή για να το δουλεύουμε με το ένα χέρι (χούφτας)
- Απόλυτο ζύγισμα και ευθυγράμμιση για μηδενικούς κραδασμούς
- Ενσωματωμένη απορρόφηση σκόνης για καθαρή και παραγωγική τριβή

• Κωδικός Πλάκας Φ150mm : 981.500 (M8-F)



• Το ER 305/303TE παραδίδεται με αυτόνομο φίλτρο απορρόφησης

• Κωδικός Φίλτρου : 80.400/C

ΚΩΔΙΚΟΣ	ΕΚΔΟΣΗ	ΙΣΧΥΣ	ΣΤΡΟΦΕΣ	ΔΙΑΣ.ΠΛΑΚΑΣ	ΕΚΚΕΝΤΡΟ	ΒΑΡΟΣ	ΤΙΜΗ
160086	RUPES ER 303TE/STD	350 Watt	5000 - 10000 rpm	150 mm	3 mm	1,8 kg	465,00 €
160085	RUPES ER 305TE/STD	350 Watt	5000 - 10000 rpm	150 mm	5 mm	1,8 kg	465,00 €

ER 303TE / ER 305TE BOX Kit

Κίτ έκκεντρου & περιστροφικού τριβείου από την RUPES

- Αντιολισθητική λαβή για να το δουλεύουμε με το ένα χέρι (χούφτας)
- Απόλυτο ζύγισμα και ευθυγράμμιση για μηδενικούς κραδασμούς

Το Kit ER 305/303TE BOX Περιλαμβάνει

- 1 x 981.500 - Πλάκα Φ150 mm (M8-F)
- 1 x 9.1090 - Αφρώδης υποδοχή περιεχομένων
- 1 x 9.CASE III - Κουτί αποθηκείωσης T-LOC

- Το ER 305/303TE παραδίδεται με αυτόνομο φίλτρο απορρόφησης

- **Κωδικός Φίλτρου : 80.400/C**

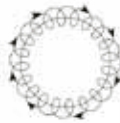

ΚΩΔΙΚΟΣ	ΕΚΔΟΣΗ	ΙΣΧΥΣ	ΣΤΡΟΦΕΣ	ΔΙΑΣ.ΠΛΑΚΑΣ	ΕΚΚΕΝΤΡΟ	ΒΑΡΟΣ	ΤΙΜΗ
160088	RUPES ER 303TE/BOX	350 Watt	5000 - 10000 rpm	150 mm	3 mm	1,8 kg	545,00 €
160087	RUPES ER 305TE/BOX	350 Watt	5000 - 10000 rpm	150 mm	5 mm	1,8 kg	545,00 €

RUPES LR 71TE

Μίνι εκκεντρο και παλμικό τριβείο με ρυθμιζόμενες στροφές από την RUPES

- Ιδανικό για τριβές προεργασίας (αστάρια & υποστρώματα) και προετοιμασία γυαλίσματος
- Ελαφρύ και με μηδενικούς κραδασμούς είναι ιδανικό για χρήση σε πολύωρες τριβές

- **Κωδικός Πλάκας : 980.046**

- Το LR 71TE παραδίδεται με αυτόνομο φίλτρο απορρόφησης

- **Κωδικός Φίλτρου : 80.400/C**



ΚΩΔΙΚΟΣ	ΕΚΔΟΣΗ	ΙΣΧΥΣ	ΣΤΡΟΦΕΣ	ΔΙΑΣ.ΠΛΑΚΑΣ	ΕΚΚΕΝΤΡΟ	ΒΑΡΟΣ	ΤΙΜΗ
160074	RUPES LR 71TE	200 Watt	8000 - 13000 rpm	125 mm	2 mm	1,15 kg	335,00 €



RUPES RX 256A / RX 253A

Νέο **Brushless** ηλεκτρικό τριβείο της RUPES

- Το πιο ελαφρύ και αθόρυβο τριβείο στην κατηγορία του
- Τέλειο ζύγισμα και ευθυγράμμιση για τριβή ακόμη και με το ένα χέρι
- Ρυθμιζόμενες στροφές με απόλυτη εργονομία
- Ηλεκτρικό μοτέρ χωρίς κάρβουνα και μπομπίνα
- Διατίθεται σε δυο εκδόσεις με 3 mm ή 6 mm έκκεντρο
- Σκανδάλη ρυθμιζόμενης πίεσης στροφών για ακόμη μεγαλύτερο έλεγχο τριβής

- Το Skorpion RX παράγεται και με έκκεντρο 3 mm για υποστρώματα όπως αστάρια και «μαλακά» υλικά όπου απαιτείται μεγαλύτερη ποιότητα φινιρίσματος

- **Κωδικός Πλάκας** : 981.600 (5/16)



- Για κεραμικά γυαλόχαρτα ιριδίου βλέπε ενότητα MIRKA σελ. 130 (Mirka IRIDIUM)

ΚΩΔΙΚΟΣ	ΕΚΔΟΣΗ	ΙΣΧΥΣ	ΣΤΡΟΦΕΣ	ΔΙΑΣ. ΠΛΑΚΑΣ	ΕΚΚΕΝΤΡΟ	ΒΑΡΟΣ	ΤΙΜΗ
130021	RUPES RX 256A	250 Watt	4000 - 10000 rpm	150 mm	6 mm	1,2 kg	726,00 €
130024	RUPES RX 253A	250 Watt	4000 - 10000 rpm	150 mm	3 mm	1,2 kg	726,00 €

RUPES SL 42AES

Ράσπα τριβής ρεύματος για αυξημένη παραγωγή τριβής και ευθυγράμμιση μεγάλων επιφανειών. Οι ράσπες είναι ιδανικές για τελικές ευθυγραμμίσεις επιφανειών σε αυτοκίνητα, σκάφη, λεωφορεία και βιομηχανικές επιφάνειες. Δυνατότητα λειτουργίας με γυαλόχαρτα τύπου Hookit και συμβατικά με πιάστρες.

- Κωδικός Πλάκας (Hookit) : 619.153MH



- Για γυαλόχαρτα ράσπας βλέπε ενότητα MIRKA σελ. 138 (Mirka IRIDIUM)



ΚΩΔΙΚΟΣ	ΕΚΔΟΣΗ	ΙΣΧΥΣ	ΣΤΡΟΦΕΣ	ΔΙΑΣ. ΠΛΑΚΑΣ	ΕΚΚΕΝΤΡΟ	ΒΑΡΟΣ	ΤΙΜΗ
110014	RUPES SL 42AES	550 Watt	3000 - 7000 rpm	70 X 400 mm	4.8 mm	2,9 kg	615,00 €

RUPES SLP 41A

Ράσπα τριβής αέρος για αυξημένη παραγωγή τριβής και ευθυγράμμιση μεγάλων επιφανειών. Οι ράσπες είναι ιδανικές για τελικές ευθυγραμμίσεις επιφανειών σε αυτοκίνητα, σκάφη, λεωφορεία και βιομηχανικές επιφάνειες. Δυνατότητα λειτουργίας με γυαλόχαρτα τύπου Hookit και συμβατικά με πιάστρες.

- Κωδικός Πλάκας (Hookit) : 619.153MH

- Για γυαλόχαρτα ράσπας βλέπε ενότητα MIRKA σελ. 138 (Mirka IRIDIUM)



ΚΩΔΙΚΟΣ	ΕΚΔΟΣΗ	ΚΑΤΑΝ. ΑΕΡΟΣ	ΣΤΡΟΦΕΣ	ΔΙΑΣ. ΠΛΑΚΑΣ	ΕΚΚΕΝΤΡΟ	ΒΑΡΟΣ	ΤΙΜΗ
110031	RUPES SLP 41A	400 lt/min	4000 - 10000 rpm	70 X 400 mm	4.8 mm	2,4 kg	680,00 €

RUPES BR 65AES

Έκκεντρο και περιστροφικό τριβείο από την RUPES

- Εξαιρετικά παραγωγικό σε τριβή χρωμάτων, στόκου και υλικών βαφής αυτοκινήτων και σκαφών
- Απόλυτο ζύγισμα και ευθυγράμμιση για μηδενικούς κραδασμούς
- Πλήκτρο απεμπλοκής δίσκου για γρήγορη αλλαγή της πλάκας κατά την εργασία
- Πολύτρυπη πλάκα για εξαιρετική απορρόφηση



- **Κωδικός Πλάκας :** 981.600 (5/16-F)



- Για πολύτρυπα γυαλόχαρτα βλέπε ενότητα MIRKA σελ. 128 (Mirka Gold MH)

ΚΩΔΙΚΟΣ	ΕΚΔΟΣΗ	ΙΣΧΥΣ	ΣΤΡΟΦΕΣ	ΔΙΑΣ. ΠΛΑΚΑΣ	ΕΚΚΕΝΤΡΟ	ΒΑΡΟΣ	ΤΙΜΗ
110034	RUPES BR 65AES	550 Watt	3000 - 7000 rpm	150 mm	5 mm	2,2 kg	560,00 €

RUPES BR 106AES / BR 109AES / BR 112 AES

Έκκεντρο και περιστροφικό τριβείο από την RUPES

- Εξαιρετικά παραγωγικό σε τριβή χρωμάτων, στόκου και υλικών βαφής αυτοκινήτων και σκαφών
- Απόλυτο ζύγισμα και ευθυγράμμιση για μηδενικούς κραδασμούς.
- Δυνατότητα επιλογής εκκέντρου 6 mm ή 9 mm ή 12 mm
- Πολύτρυπη πλάκα για εξαιρετική απορρόφηση
- Ρυθμιζόμενες στροφές όπως και το BR 65AES



- **Κωδικός Πλάκας :** 981.500 (M8-F)

ΚΩΔΙΚΟΣ	ΕΚΔΟΣΗ	ΙΣΧΥΣ	ΣΤΡΟΦΕΣ	ΔΙΑΣ. ΠΛΑΚΑΣ	ΕΚΚΕΝΤΡΟ	ΒΑΡΟΣ	ΤΙΜΗ
110081	RUPES BR 106AES	550 Watt	3000 - 7000 rpm	150 Mmm	6 mm	2,2 kg	525,00 €
110082	RUPES BR 109AES	550 Watt	3000 - 7000 rpm	150 Mmm	9 mm	2,2 kg	525,00 €
110083	RUPES BR 112AES	550 Watt	3000 - 7000 rpm	150 Mmm	12 mm	2,2 kg	525,00 €

RUPES EK 150AES

Ηλεκτρικά τριβεία με γρανάζια για μεγάλη ροπή και αυξημένη παραγωγή τριβής σε απαιτητικά υποστρώματα. Τα τριβεία με «γρανάζωμα» είναι ιδανικά για την επιθετική τριβή και την γρήγορη αφαίρεση υποστρώματος. Κατάλληλα για Μουράβιες, πολυστρώρες, μεταλλικά υποστρώματα κ.α. Προτείνονται για Λεωφορεία, Σκάφη και Βιομηχανία.

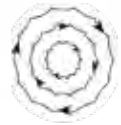

- Κωδικός Πλάκας : 981.100 (με βίδες)



- Για Marine γυαλόχαρτα βλέπε ενότητα MIRKA σελ. 130 (Mirka Iridium)

ΚΩΔΙΚΟΣ	ΕΚΔΟΣΗ	ΙΣΧΥΣ	ΣΤΡΟΦΕΣ	ΚΡΟΥΣΕΙΣ	Φ ΠΛΑΚΑΣ	ΕΚΚΕΝΤΡΟ	ΒΑΡΟΣ	ΤΙΜΗ
110022	RUPES EK 150AES	550 Watt	200 - 500 rpm	2800 - 7000 bpm	150 mm	5 mm	2,7 kg	640,00 €

RUPES EK 200AS

Ηλεκτρικά τριβεία με γρανάζια για μεγάλη ροπή και αυξημένη παραγωγή τριβής σε απαιτητικά υποστρώματα. Τα τριβεία με «γρανάζωμα» είναι ιδανικά για την επιθετική τριβή και την γρήγορη αφαίρεση υποστρώματος. Κατάλληλα για Μοράβιες, πολυστρώρες, μεταλλικά υποστρώματα κ.α. Προτείνονται για Λεωφορεία, Σκάφη και Βιομηχανία.

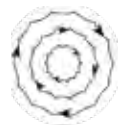

- Κωδικός Πλάκας : 912.279 (με βίδες)



- Για γυαλόχαρτα Φ200 mm βλέπε ενότητα MIRKA σελ. 133 (Mirka COARSE CUT)

ΚΩΔΙΚΟΣ	ΕΚΔΟΣΗ	ΙΣΧΥΣ	ΣΤΡΟΦΕΣ	ΚΡΟΥΣΕΙΣ	Φ ΠΛΑΚΑΣ	ΕΚΚΕΝΤΡΟ	ΒΑΡΟΣ	ΤΙΜΗ
110011	RUPES EK 200AS	550 Watt	200 - 500 rpm	2800 - 7000 bpm	200 mm	5 mm	3,1 kg	725,00 €

RUPES SO 210AP

- Νέο τριβείο αέρος έκκεντρο και παλμικό από την RUPES
- Ρυθμιζόμενο εύρος στροφών για μεγαλύτερη ευελιξία
 - Ελαφρύ με μηδενικό κραδασμό για πολύωρη εργασία
 - Έκδοση με πιάστρες για συμβατικά γυαλόχαρτα και με πλάκα Hookit
 - Έκκεντρο 3 mm για άψογο φινίρισμα και τελείωμα επιφανειών
 - Πίεση εργασίας έως και 6 bar

• **Κωδικός Πλάκας :** 983.005

ΚΩΔΙΚΟΣ	ΕΚΔΟΣΗ	ΚΑΤΑΝΑΛΩΣΗ	ΣΤΡΟΦΕΣ	ΔΙΑΣ.ΠΛΑΚΑΣ	ΕΚΚΕΝΤΡΟ	ΒΑΡΟΣ	ΤΙΜΗ
160031	RUPES SO 210AP	380 lt/min	3500 - 9500 rpm	225 X 115 mm	3 mm	2,40 kg	730,00 €

RUPES RE 21ALN

- Νέα μίνι «Ράσπα» αέρος έκκεντρη και παλμική από την RUPES
- Ρυθμιζόμενο εύρος στροφών για μεγαλύτερη ευελιξία
 - Ιδανική για ευθυγράμμιση επιφανειών και φινίρισμα
 - Έκδοση με πλάκα τύπου Hookit για οικονομία και γρήγορη αλλαγή γυαλόχαρτων

• **Κωδικός Πλάκας :** 988.001MH

ΚΩΔΙΚΟΣ	ΕΚΔΟΣΗ	ΚΑΤΑΝΑΛΩΣΗ	ΣΤΡΟΦΕΣ	ΔΙΑΣ.ΠΛΑΚΑΣ	ΕΚΚΕΝΤΡΟ	ΒΑΡΟΣ	ΤΙΜΗ
110097	RUPES RE 21ALN	360 lt/min	0 - 11000 rpm	70 X 198 mm	3 mm	0,85 kg	490,00 €

RUPES RE 21ACM

- Νέο μίνι τριβείο αέρος έκκεντρο και παλμικό από την RUPES
- Ρυθμιζόμενο εύρος στροφών για μεγαλύτερη ευελιξία
 - Ελαφρύ, με μηδενικό κραδασμό για πολύωρη εργασία
 - Έκδοση με πιάστρες για συμβατικά γυαλόχαρτα
 - Έκκεντρο 3 mm για άψογο φινίρισμα και τελείωμα επιφανειών

• **Κωδικός Πλάκας :** 986.007MH

ΚΩΔΙΚΟΣ	ΕΚΔΟΣΗ	ΚΑΤΑΝΑΛΩΣΗ	ΣΤΡΟΦΕΣ	ΔΙΑΣ.ΠΛΑΚΑΣ	ΕΚΚΕΝΤΡΟ	ΒΑΡΟΣ	ΤΙΜΗ
110043	RUPES RE 21ACM	360 lt/min	0 - 11000 rpm	80 X 130 mm	3 mm	0,87 kg	510,00 €

RUPES LK 125

Έκκεντρος και περιστροφικός αλοιφαδόρος με ρυθμιζόμενες στροφές από την RUPES

- Ιδανικός για γυαλίσματα τοπικών επιδιορθώσεων χωρίς την εμφάνιση ολογραμμάτων
- Τέλειο ζύγισμα για γυαλίσματα με το ένα χέρι
- Πέντε (5) χιλιοστά έκκεντρο με εξαιρετικά μεγάλη παραγωγή



• Κωδικός Πλάκας : 980.005

ΚΩΔΙΚΟΣ	ΕΚΔΟΣΗ	ΚΑΤΑΝΑΛΩΣΗ	ΣΤΡΟΦΕΣ	ΔΙΑΣ.ΠΛΑΚΑΣ	ΕΚΚΕΝΤΡΟ	ΒΑΡΟΣ	ΤΙΜΗ
160016	RUPES LK 125	400 lt/min	185 - 510 rpm	125 mm	5 mm	1,7 kg	500,00 €

RUPES RA 75A

- Επισκευές τοπικών μπαλωμάτων, σημάδια από χαλάζι ή πέτρες και Spot Repair εφαρμογές
- Ιδανικό για τριβή και προεργασία γυαλίσματος σε κουρμπαραριστές επιφάνειες, "τρεξίματα" βερνικιού και μικροατέλειες βαφής.



• Κωδικός Πλάκας : 990.012 (5/16 - F)

ΚΩΔΙΚΟΣ	ΕΚΔΟΣΗ	ΚΑΤΑΝΑΛΩΣΗ	ΣΤΡΟΦΕΣ	ΔΙΑΣ.ΠΛΑΚΑΣ	ΕΚΚΕΝΤΡΟ	ΒΑΡΟΣ	ΤΙΜΗ
110049	RUPES RA 75A	380 lt/min	0 - 11000 rpm	75 mm	3 mm	0,68 kg	450,00 €

RUPES RS 21A

Νέο τριγωνικό μίνι τριβείο αέρος έκκεντρο και παλμικό από την RUPES

- Ρυθμιζόμενο εύρος στροφών για μεγαλύτερη ευελιξία
- Ελαφρύ, με μηδενικό κραδασμό για πολύωρη εργασία
- Έκδοση με τριγωνική βάση για πρόσβαση σε γωνίες
- Έκκεντρο 3 mm για άψογο φινιρίσμα και τελείωμα επιφανειών



• Κωδικός Πλάκας : 985.002

ΚΩΔΙΚΟΣ	ΕΚΔΟΣΗ	ΚΑΤΑΝΑΛΩΣΗ	ΣΤΡΟΦΕΣ	ΔΙΑΣ.ΠΛΑΚΑΣ	ΕΚΚΕΝΤΡΟ	ΒΑΡΟΣ	ΤΙΜΗ
160064	RUPES RS 21A	360 lt/min	0 - 11000 rpm	DELTA	3 mm	0,87 kg	480,00 €

RUPES RA 150A



Επαγγελματικά τριβεία αέρος με ρυθμιζόμενες στροφές και πολύτρυπες πλάκες. Κατάλληλα για μεγάλο εύρος εφαρμογών και τριβής υποστρωμάτων.

- Τέλειο ζύγισμα και ευθυγράμμιση για τριβή ακόμη και με το ένα χέρι
- Πέντε (5) χιλιοστά έκκεντρο με εξαιρετικά μεγάλη παραγωγή τριβής σε κάθε επιφάνεια
- Φινίρισμα όψης ανθρακονήματος

• **Κωδικός Πλάκας :** 981.600 (5/16 - F)



• Για Marine γυαλόχαρτα βλέπε ενότητα MIRKA σελ. 130 (Mirka Iridium)

ΚΩΔΙΚΟΣ	ΕΚΔΟΣΗ	ΚΑΤΑΝΑΛΩΣΗ	ΣΤΡΟΦΕΣ	ΔΙΑΣ. ΠΛΑΚΑΣ	ΕΚΚΕΝΤΡΟ	ΒΑΡΟΣ	ΤΙΜΗ
110042	RUPES RA 150A	380 lt/min	0 - 11000 rpm	150 mm	5 mm	0,95 kg	480,00 €

RUPES RH 356A



Ελαφρύ, επαγγελματικό τριβείο αέρος με διαφορετικά έκκεντρα τριβής. Ρυθμιζόμενες στροφές και πολύ ισχυρή απορρόφηση σε συνεργασία με πολύτρυπα γυαλόχαρτα

- Το SKORPIO III παράγεται με 3 διαφορετικά έκκεντρα:
Έκκεντρο 3 mm - RH353A
Έκκεντρο 6 mm - RH356A
Έκκεντρο 9 mm - RH359A

• **Κωδικός Πλάκας :** 981.500 (M8 - F)



ΚΩΔΙΚΟΣ	ΕΚΔΟΣΗ	ΚΑΤΑΝΑΛΩΣΗ	ΣΤΡΟΦΕΣ	ΔΙΑΣ. ΠΛΑΚΑΣ	ΕΚΚΕΝΤΡΟ	ΒΑΡΟΣ	ΤΙΜΗ
110098	RUPES RH 353A	340lt/min	0 - 11000 rpm	150 mm	3 mm	0,65 kg	371,00 €
110075	RUPES RH 356A	340lt/min	0 - 11000 rpm	150 mm	6 mm	0,65 kg	371,00 €
110099	RUPES RH 359A	340lt/min	0 - 11000 rpm	150 mm	9 mm	0,65 kg	371,00 €



RUPES TA 151A

Έκκεντρο και περιστροφικό τριβείο με ρυθμιζόμενες στροφές από την RUPES

- Ίδια χαρακτηριστικά με το RA 150 με διαφορετικό σώμα και λαβή
- Τέλειο ζύγισμα και ευθυγράμμιση για τριβή ακόμη και με το ένα χέρι
- Πέντε (5) χιλιοστά έκκεντρο για παραγωγική τριβή

• **Κωδικός Πλάκας :** 981.600 (5/16 - F)



ΚΩΔΙΚΟΣ	ΕΚΔΟΣΗ	ΚΑΤΑΝΑΛΩΣΗ	ΣΤΡΟΦΕΣ	ΔΙΑΣ.ΠΛΑΚΑΣ	ΕΚΚΕΝΤΡΟ	ΒΑΡΟΣ	ΤΙΜΗ
110013	RUPES TA 151A	360 lt/min	7000 - 11000 rpm	150 mm	6 bar	1,5 kg	400,00 €

RUPES TA 6A

Νέο τριβείο αέρος Triple Action με υποβοήθηση γραναζιών για μεγάλη ροπή και παραγωγική τριβή

- Εξι (6) χιλιοστά έκκεντρο με εξαιρετικά μεγάλη παραγωγή τριβής σε κάθε επιφάνεια
- Ίδανικό για βιομηχανικές τριβές καλουπιών, λαμαρίνες και μεγάλες επιφάνειες με απαιτήσεις γρήγορου κατεβάσματος - ανοίγματος

• **Κωδικός Πλάκας :** 981.500 (M8-F)



ΚΩΔΙΚΟΣ	ΕΚΔΟΣΗ	ΚΑΤΑΝΑΛΩΣΗ	ΣΤΡΟΦΕΣ	ΔΙΑΣ.ΠΛΑΚΑΣ	ΕΚΚΕΝΤΡΟ	ΒΑΡΟΣ	ΤΙΜΗ
160062	RUPES TA 6A	400 lt/min	0 - 8000 rpm	150 mm	6 mm	1,9 kg	800,00 €

RUPES AK 150A

Έκκεντρο και περιστροφικό τριβείο από την RUPES

- Απόλυτη δύναμη και ροπή τριβής για τις πιο απαιτητικές τριβές.
- Μετάδοση κίνησης μέσω διπλών μηχανικών γραναζιών
- Πέντε (5) χιλιοστά έκκεντρο με εξαιρετικά μεγάλη παραγωγή τριβής σε κάθε επιφάνεια
- Απόλυτη απορρόφηση σκόνης

• **Κωδικός Πλάκας :** 902.154



ΚΩΔΙΚΟΣ	ΕΚΔΟΣΗ	ΚΑΤΑΝΑΛΩΣΗ	ΣΤΡΟΦΕΣ	ΔΙΑΣ.ΠΛΑΚΑΣ	ΕΚΚΕΝΤΡΟ	ΒΑΡΟΣ	ΤΙΜΗ
110047	RUPES AK 150A	400 lt/min	250 - 700 rpm	150 mm	6 bar	1,7 kg	650,00 €

RUPES LD 30

Μini έκκεντρο τριβείο spot repair για τοπικές επισκευές

- Ισχυρό και σταθερό για απόλυτη τριβή
- Ιδανικό για τοπική τριβή φαναριών, καθρέφτες και πλαστικά μέρη
- Χαμηλή κατανάλωση αέρος για οικονομία
- Σπείρωμα πλάκας M10-F
- Εισαγωγή αέρα 1/4

- **Κωδικός Πλάκας :** 9P06.060 (Αυτοκόλλητη)
9P06.061 (Velcro)
9P06.062 (Ενδιάμεσος πάτος)

ΚΩΔΙΚΟΣ	ΕΚΔΟΣΗ	ΚΑΤΑΝΑΛΩΣΗ	ΣΤΡΟΦΕΣ	ΔΙΑΣ.ΠΛΑΚΑΣ	ΕΚΚΕΝΤΡΟ	ΒΑΡΟΣ	ΤΙΜΗ
110079	RUPES LD 30	130 lt/min	0 - 7500 rpm	30 mm	1,5 mm	0,65 kg	340,00 €

RUPES TA 50

Μini έκκεντρο τριβείο spot repair για τοπικές επισκευές

- Ισχυρό και σταθερό για απόλυτη τριβή
- Ιδανικό για τοπική τριβή φαναριών, καθρέφτες και πλαστικά μέρη
- Χαμηλή κατανάλωση αέρος για οικονομία
- Σπείρωμα πλάκας M6-F
- Εισαγωγή αέρα 1/4

- **Κωδικοί Πλάκας :** 9P01.046

ΚΩΔΙΚΟΣ	ΕΚΔΟΣΗ	ΚΑΤΑΝΑΛΩΣΗ	ΣΤΡΟΦΕΣ	ΔΙΑΣ.ΠΛΑΚΑΣ	ΕΚΚΕΝΤΡΟ	ΒΑΡΟΣ	ΤΙΜΗ
160075	RUPES TA 50	330 lt/min	0 - 15000 rpm	50 mm	3.0 mm	0,80 kg	525,00 €

RUPES TE 21P/21L

Νέος περιστροφικός μίνι τροχός αέρος για Spot Repair από την RUPES

- Ιδανικό για μικροτριβές σε βαφές και ατέλειες τελικών στρωμάτων
- Πλάκα τριβής έως και 50 mm

ΚΩΔΙΚΟΣ	ΕΚΔΟΣΗ	ΚΑΤΑΝΑΛΩΣΗ	ΣΤΡΟΦΕΣ	ΔΙΑΣ.ΠΛΑΚΑΣ	ΠΙΕΣΗ	ΒΑΡΟΣ	ΤΙΜΗ
110072	RUPES TE 21P	330 lt/min	0 - 25000 rpm	50 mm	6 bar	0,55 kg	225,00 €
110025	RUPES TE 21L	330 lt/min	0 - 18000 rpm	50 mm	6 bar	0,56 kg	225,00 €

RUPES LHR 75

Έκκεντρος & περιστροφικός αλοιφαδόρος αέρος από την RUPES

- Υψηλό έκκεντρο 15 mm για μεγάλη ταχύτητα γυαλίσματος
- Ιδανικό για γυάλισμα φαναριών, καθρέφτη και πλαστικά μέρη
- Χαμηλή κατανάλωση αέρος για οικονομία

• Κωδικός Πλάκας : 990.007



ΚΩΔΙΚΟΣ	ΕΚΔΟΣΗ	ΚΑΤΑΝΑΛΩΣΗ	ΣΤΡΟΦΕΣ	ΔΙΑΣ.ΠΛΑΚΑΣ	ΕΚΚΕΝΤΡΟ	ΒΑΡΟΣ	ΤΙΜΗ
160028	RUPES LHR 75	320 lt/min	0 - 11000 rpm	75 mm	15 mm	0,65 kg	477,00 €

RUPES LTA 75

Έκκεντρος & περιστροφικός αλοιφαδόρος αέρος από την RUPES (Triple Action με γρανάζια)

- Υψηλό έκκεντρο 15 mm για μεγάλη ταχύτητα γυαλίσματος
- Ιδανικό για γυάλισμα φαναριών, καθρέφτη και πλαστικά μέρη
- Χαμηλή κατανάλωση αέρος για οικονομία

• Κωδικός Πλάκας : 990.007



ΚΩΔΙΚΟΣ	ΕΚΔΟΣΗ	ΚΑΤΑΝΑΛΩΣΗ	ΣΤΡΟΦΕΣ	ΔΙΑΣ.ΠΛΑΚΑΣ	ΕΚΚΕΝΤΡΟ	ΒΑΡΟΣ	ΤΙΜΗ
160066	RUPES LTA 75	380 lt/min	0 - 6000 rpm	75 mm	15 mm	0,9 Kkg	750,00 €

RUPES LTA 125

Αλοιφαδόρος νέας γενιάς με τριπλή κίνηση την RUPES (Triple Action με γρανάζια)

- Υψηλό έκκεντρο 12 mm για μεγάλη ταχύτητα γυαλίσματος και μεγάλη ροπή λόγω γραναζιών
- Ιδανικό για γυάλισμα φαναριών, καθρέφτη και πλαστικά μέρη
- Χαμηλή κατανάλωση αέρος για οικονομία

• Κωδικός Πλάκας : 990.027N



ΚΩΔΙΚΟΣ	ΕΚΔΟΣΗ	ΚΑΤΑΝΑΛΩΣΗ	ΣΤΡΟΦΕΣ	ΔΙΑΣ.ΠΛΑΚΑΣ	ΕΚΚΕΝΤΡΟ	ΒΑΡΟΣ	ΤΙΜΗ
160067	RUPES LTA 125	400 lt/min	0 - 6000 rpm	125 mm	12 mm	1,3 kg	770,00 €



• Έκκεντρη και περιστροφική λειτουργία

iBrid nano HR 81 ML/LUX

Το Kit iBrid nano HR 81 ML/LUX Περιλαμβάνει

- 1 x HR81ML - Nano Ibrid Mini Αλοιφαδόρος
- 1 x 9.HC120LT - Ταχυφορτιστής Μπαταρίας Λιθίου
- 2 x 9HB125LT - Μπαταρίες Λιθίου (πρώην 9HB120LT)
- 1 x 9HP120LT - Αντάπτορας εργασίας ρεύματος
- 1 x 562.390 - Αντάπτορας πλάκας περιστροφικός
- 1 x 291.390/C - Προέκταση αντάπτορα 7cm
- 1 x 581.390/C - Αντάπτορας για 3 mm έκκεντρο
- 1 x 58.390/C - Αντάπτορας για 12 mm έκκεντρο
- 1 x 995.001 - Πλάκα Γυαλίσματος - Τριβής 30 mm
- 1 x 997.001 - Πλάκα Γυαλίσματος - Τριβής 34 mm
- 1 x 996.001 - Πλάκα Γυαλίσματος - Τριβής 50 mm
- 1 x 9.BF3000 - Βούρτσα Γυαλίσματος με Φυσική Ίνα
- 1 x 9.BF3030 - Βούρτσα Γυαλίσματος με Νάυλον Ίνα
- 1 x 9.CASE III - Κουτί αποθήκευσης T-LOC
- 1 x 9.Z987/BF - Βαλιτσάκι αξεσουάρ
- 1 x Πανάκι μικροΐνας Μπλε (9.BF9050)
- 1 x Πανάκι μικροΐνας Κίτρινο (9.BF9060)
- 1 x Αλοιφή Γυαλίσματος 250 ml D-A COARSE (9.DACOARSE250) με μπλέ καπάκι
- 1 x Αλοιφή Γυαλίσματος 250 ml D-A FINE (9.DAFINE) με κίτρινο καπάκι
- 6 x 9.DA40H - Σφουγγάρι 30/40 mm, χρώματος Μπλε
- 6 x 9.DA40M - Σφουγγάρι 30/40 mm, χρώματος Κίτρινου
- 4 x 9.DA70H - Σφουγγάρι 50/70 mm, χρώματος Μπλε
- 4 x 9.DA70M - Σφουγγάρι 50/70 mm, χρώματος Κίτρινου
- 10 x 9.45520 - Μαργαρίτες Τριβής P2000
- 10 x 9.45530 - Μαργαρίτες Τριβής P3000

ΚΩΔΙΚΟΣ	ΕΚΔΟΣΗ	ΣΤΡΟΦΕΣ	ΦΟΡΤΙΣΤΗΣ	ΒΑΡΟΣ	ΤΙΜΗ
130025	RUPES HR 81ML LUX ΜΑΚΡΥ ΛΑΙΜΟ (Kit)	2000 - 5000 rpm	20 min	0,52 kg	985,00 €
130007	RUPES HR 81M LUX ΚΟΝΤΟ ΛΑΙΜΟ (Kit)	2000 - 5000 rpm	20 min	0,47 kg	925,00 €
130019	RUPES RUPES HR81ML/STB ΜΑΚΡΥ ΛΑΙΜΟ	ΕΡΓΑΛΕΙΟ ΜΕ 2 ΜΠΑΤΑΡΙΕΣ & ΦΟΡΤΙΣΤΗ		0,40 kg	697,00 €
130020	RUPES HR81ML/STP ΜΑΚΡΥ ΛΑΙΜΟ	ΕΡΓΑΛΕΙΟ ΜΕ ΑΝΤΑΡΤΟΡΑ ΡΕΥΜΑΤΟΣ		0,38 kg	630,00 €



RUPES HLR75/BETA



Η RUPES είναι περήφανη που παρουσιάζει το νέο BigFoot HLR75 Mini iBrid Polisher, το επόμενο στάδιο στην εξέλιξη των εργαλείων RUPES με την τεχνολογία iBrid. Με έκκεντρο 12 mm και πλάκα Φ 75 mm, αυτός ο μίνι αλοιφαδόρος είναι ιδανικός για δύσκολες και περίπλοκες επιφάνειες.

Η καινοτόμος τεχνολογία iBrid αυξάνει την αποτελεσματικότητα του γυαλίσματος και βελτιστοποιεί την εμπειρία του χρήστη, παρέχοντας μεγαλύτερη ευελιξία στον χειριστή χάρη στη λειτουργικότητα ως εργαλείο που τροφοδοτείται με μπαταρία και με καλώδιο.

Το Kit HLR75 BETA Περιλαμβάνει

- 2 x 9HB180LT - 18 volt Li-Ion μπαταρίες λιθίου
- 1 x 9HC180LT - Ταχυφορτιστής με βάση
- 1 x 9.CASE III - Κουτί αποθηκείωσης T-LOC
- 1 x Αλοιφή Γυαλίσματος 250 ml D-A COARSE (9.DACOARSE250) με μπλέ καπάκι
- 1 x Αλοιφή Γυαλίσματος 250 ml D-A FINE (9.DAFINE250) με κίτρινο καπάκι
- 1 x Πανάκι μικροΐνας Μπλε (9.BF9050)
- 1 x Πανάκι μικροΐνας Κίτρινο (9.BF9060)
- 1 x Γούνα γυαλίσματος COARSE Φ80-90 mm (9.BW100H)
- 1 x Γούνα γυαλίσματος FINE Φ80-90 mm (9.BW100M)
- 1 x Μπλέ σφουγγάρι D-A COARSE Φ80-90 mm (9.DA100H)
- 1 x Κίτρινο σφουγγάρι D-A FINE Φ80-90 mm (9.DA100M)

ΚΩΔΙΚΟΣ	ΕΚΔΟΣΗ	ΙΣΧΥΣ	ΣΤΡΟΦΕΣ	ΠΛΑΚΑ	ΕΚΚΕΝΤΡΟ	ΒΑΡΟΣ	ΤΙΜΗ
110005	RUPES HLR75/BETA	45 Watt - 18 Volt - 2.5 Ah	3.000 - 5.500 rpm	75mm	12mm	1,10 kg	865,00 €



BigFoot LH 19 DLX

Το Kit LH 19 DLX Περιλαμβάνει

- 1 x Αλοιφαδόρο LH 19E
- 1 x Τσάντα μεταφοράς RUPES (9.Z998/BF)
- 1 x Αλοιφή Γυαλίσματος 250 ml COARSE (9.BRCOARSE250) με μπλέ καπάκι
- 1 x Αλοιφή Γυαλίσματος 250 ml FINE (9.BRFINE250) με κίτρινο καπάκι
- 2 x Μπλέ σφουγγάρι COARSE Φ135 mm (9.BR150H)
- 2 x Κίτρινο σφουγγάρι FINE Φ135 mm (9.BR150M)
- 1 x Γούνα γυαλίσματος Φ135 mm (9.BL180H)
- 1 x Πανάκι μικροΐνας Μπλε (9.BF9050)
- 1 x Πανάκι μικροΐνας Κίτρινο (9.BF9060)
- 1 x Ποδιά Γυαλίσματος Bigfoot (9.Z868)
- 1 x BigFoot εργαλείο καθαρισμού σφουγγαριών (9.BF7001)
- 1 x Πλάκα γυαλίσματος Φ125 mm - M14 (992.500)
- 1 x Εμπρόσθια χειρολαβή / μπράτσο (811.374)
- 1 x Πλαϊνή χειρολαβή / μπράτσο (81.322)
- 1 x Σφιγκτήρας καλωδίων (9.Z1024)



- **Κωδικός Πλάκας Φ125 mm:** 992.500
- **Κωδικός Πλάκας Φ150 mm:** 992.600
- **Κωδικός Πλάκας Φ165 mm:** 992.650

- **Κωδικός Χερούλι:** 811.374/C

* Το LH 19E STD περιλαμβάνει 1 x Πλάκα γυαλίσματος Φ125 mm - M14 (992.500) & 1 x Εμπρόσθια χειρολαβή / μπράτσο (811.374)

ΚΩΔΙΚΟΣ	ΕΚΔΟΣΗ	ΙΣΧΥΣ	ΣΤΡΟΦΕΣ	ΔΙΑΣ. ΠΛΑΚΑΣ	ΒΑΡΟΣ	ΤΙΜΗ
160060	RUPES LH 19E STD	1200 Watt	450 - 1700 rpm	125 mm	2,2 kg	545,00 €
160052	RUPES LH 19E DLX	1200 Watt	450 - 1700 rpm	125 mm	2,2 kg	710,00 €



RUPES LH 16ES

Μini Ηλεκτρικός αλοιφαδόρος από την RUPES

- Ελαφρύς, με ρυθμιζόμενες στροφές και σύστημα προστασίας ομαλής εκκίνησης (soft start)
- Αντιολισθητική Λαβή για εργονομία και άνετη χρήση

• Κωδικός Χερούλι: 811.13



ΚΩΔΙΚΟΣ	ΕΚΔΟΣΗ	ΙΣΧΥΣ	ΣΤΡΟΦΕΣ	ΣΠΕΙΡΩΜΑ	ΔΙΑΣ.ΠΛΑΚΑΣ	ΒΑΡΟΣ	ΤΙΜΗ
110021	RUPES LH 16ES	900 Watt	700 - 1700 rpm	M14	έως 180 mm	1,9 kg	500,00 €

RUPES LH 18ENS

Ηλεκτρικός αλοιφαδόρος από την RUPES

- Ρυθμιζόμενες στροφές εργασίας με σύστημα προστασίας ομαλής εκκίνησης (soft start)
- Αντιολισθητική Λαβή για εργονομία και άνετη χρήση

• Κωδικός Χερούλι: 811.13



ΚΩΔΙΚΟΣ	ΕΚΔΟΣΗ	ΙΣΧΥΣ	ΣΤΡΟΦΕΣ	ΣΠΕΙΡΩΜΑ	ΔΙΑΣ.ΠΛΑΚΑΣ	ΒΑΡΟΣ	ΤΙΜΗ
160032	RUPES LH 18ENS	1100 Watt	750 - 1850 rpm	M14	έως 200 mm	2,0 kg	465,00 €

RUPES LH 22/32EN

Στιβαρός, αλοιφαδόρος επαγγελματικών απαιτήσεων για μεγάλες επιφάνειες

- Σύστημα ομαλής εκκίνησης στροφών (soft start)
- Ροοστάτης ρύθμισης στροφών για μεγάλο εύρος εφαρμογών

• Κωδικός Χερούλι: 811.13



ΚΩΔΙΚΟΣ	ΕΚΔΟΣΗ	ΙΣΧΥΣ	ΣΤΡΟΦΕΣ	ΔΙΑΣ.ΠΛΑΚΑΣ	ΣΠΕΙΡΩΜΑ	ΒΑΡΟΣ	ΤΙΜΗ
110007	RUPES LH 22EN	1020 Watt	900 - 2000 rpm	Φ200 mm	M14	3,3 kg	568,00 €
110009	RUPES LH 32EN	1200 Watt	1400 - 3400 rpm	Φ180 mm	M14	3,3 kg	600,00 €



• Έκκεντρη λειτουργία

• Εως και 30% μεγαλύτερη ροπή απο την έκδοση ES

• Σκανδάλη ρυθμιζόμενης ροπής στροφών

LHR 15 MARK III LUX

Το Kit LHR 15 MARK III LUX Περιλαμβάνει

- 1 x Αλοιφαδόρο LHR 15 ES MARK III
- 1 x Τσάντα μεταφοράς RUPES (9.Z1043/BF)
- 1 x Αλοιφή Γυαλίσματος 250 ml D-A COARSE (9.DACOARSE250) με μπλέ καπάκι
- 1 x Αλοιφή Γυαλίσματος 250 ml D-A FINE (9.DAFINE250) με κίτρινο καπάκι
- 1 x Αλοιφή Φινιρίσματος 250 ml UNO PROTECT (9.PROTECT250) με κόκκινο καπάκι
- 1 x Γούνα γυαλίσματος COARSE Φ130-145 mm (9.BW150H)
- 1 x Γούνα γυαλίσματος FINE Φ130-145 mm (9.BW150M)
- 1 x Μπλέ σφουγγάρι D-A COARSE Φ130-150 mm (9.DA150H)
- 1 x Κίτρινο σφουγγάρι D-A FINE Φ130-150 mm (9.DA150M)
- 1 x Πανάκι μικροΐνας Μπλε (9.BF9050)
- 1 x Πανάκι μικροΐνας Κίτρινο (9.BF9060)
- 1 x Πανάκι μικροΐνας Άσπρο (9.BF9070)
- 1 x Ποδιά Γυαλίσματος Bigfoot (9.Z868)
- 1 x Βούρτσα καθαρισμού (9.BF7001)
- 1 x Σφιγκτήρας καλωδίων (9.Z1024)



•Κωδικός Πλάκας : 980.027N

ΚΩΔΙΚΟΣ	ΕΚΔΟΣΗ	ΙΣΧΥΣ	ΣΤΡΟΦΕΣ	ΔΙΑΣ.ΠΛΑΚΑΣ	ΕΚΚΕΝΤΡΟ	ΒΑΡΟΣ	ΤΙΜΗ
160056	RUPES LHR 15 III STD	500 Watt	3000 - 5200 rpm	125 mm	15 mm	2,6 kg	665,00 €
160079	RUPES LHR 15 III LUX	500 Watt	3000 - 5200 rpm	125 mm	15 mm	2,6 kg	865,00 €





LHR 21 MARK III LUX

Το Kit LHR 21 MARK III LUX Περιλαμβάνει

- 1 x Αλοιφαδόρο LHR 21 ES MARK III
- 1 x Τσάντα μεταφοράς RUPES (9.Z1043/BF)
- 1 x Αλοιφή Γυαλίσματος 250 ml D-A COARSE (9.DACOARSE250) με μπλέ καπάκι
- 1 x Αλοιφή Γυαλίσματος 250 ml D-A FINE (9.DAFINE250) με κίτρινο καπάκι
- 1 x Αλοιφή Φινιρίσματος 250 ml UNO PROTECT (9.PROTECT250) με κόκκινο καπάκι
- 1 x Γούνα γυαλίσματος COARSE Φ150-170 mm (9.BW180H)
- 1 x Γούνα γυαλίσματος FINE Φ150-170 mm (9.BW180M)
- 1 x Μπλέ σφουγγάρι D-A COARSE Φ150-180 mm (9.DA180H)
- 1 x Κίτρινο σφουγγάρι D-A FINE Φ150-180 mm (9.DA180M)
- 1 x Πανάκι μικροΐνας Μπλε (9.BF9050)
- 1 x Πανάκι μικροΐνας Κίτρινο (9.BF9060)
- 1 x Πανάκι μικροΐνας Άσπρο (9.BF9070)
- 1 x Ποδιά Γυαλίσματος Bigfoot (9.Z868)
- 1 x Βούρτσα καθαρισμού (9.BF7001)
- 1 x Σφιγκτήρας καλωδίων (9.Z1024)



• Κωδικός Πλάκας : 981.321N

ΚΩΔΙΚΟΣ	ΕΚΔΟΣΗ	ΙΣΧΥΣ	ΣΤΡΟΦΕΣ	ΔΙΑΣ.ΠΛΑΚΑΣ	ΕΚΚΕΝΤΡΟ	ΒΑΡΟΣ	ΤΙΜΗ
160058	RUPES LHR 21 III STD	500 Watt	3000 - 4500 rpm	150 mm	21 mm	2,7 kg	700,00 €
160080	RUPES LHR 21 III LUX	500 Watt	3000 - 4500 rpm	150 mm	21 mm	2,7 kg	900,00 €

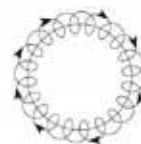

• Έκκεντρη λειτουργία

LHR 15ES LUX

Το Kit LHR 15 ES LUX Περιλαμβάνει

- 1 x Αλοιφαδόρο LHR 15 ES
- 1 x Τσάντα μεταφοράς RUPES (9.Z1043/BF)
- 1 x Αλοιφή Γυαλίσματος 250 ml D-A COARSE (9.DACOARSE250) με μπλέ καπάκι
- 1 x Αλοιφή Γυαλίσματος 250 ml D-A FINE (9.DAFINE250) με κίτρινο καπάκι
- 1 x Αλοιφή Φινιρίσματος 250 ml UNO PROTECT (9.PROTECT250) με κόκκινο καπάκι
- 1 x Γούνα γυαλίσματος COARSE Φ130-145 mm (9.BW150H)
- 1 x Γούνα γυαλίσματος FINE Φ130-145 mm (9.BW150M)
- 1 x Μπλέ σφουγγάρι D-A COARSE Φ130-150 mm (9.DA150H)
- 1 x Κίτρινο σφουγγάρι D-A FINE Φ130-150 mm (9.DA150M)
- 1 x Πανάκι μικροΐνας Μπλε (9.BF9050)
- 1 x Πανάκι μικροΐνας Κίτρινο (9.BF9060)
- 1 x Πανάκι μικροΐνας Άσπρο (9.BF9070)
- 1 x Ποδιά Γυαλίσματος Bigfoot (9.Z868)
- 1 x Βούρτσα καθαρισμού (9.BF7001)
- 1 x Σφιγκτήρας καλωδίων (9.Z1024)



• Κωδικός Πλάκας : 980.027N

ΚΩΔΙΚΟΣ	ΕΚΔΟΣΗ	ΙΣΧΥΣ	ΣΤΡΟΦΕΣ	ΔΙΑΣ.ΠΛΑΚΑΣ	ΕΚΚΕΝΤΡΟ	ΒΑΡΟΣ	ΤΙΜΗ
160046	RUPES LHR 15 STD	500 Watt	2000 - 5000 rpm	125 mm	15 mm	2,5 kg	460,00 €
160081	RUPES LHR 15 LUX	500 Watt	2000 - 5000 rpm	125 mm	15 mm	2,5 kg	685,00 €



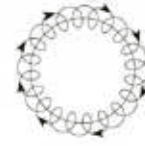

• Έκκεντρη λειτουργία

LHR 21ES LUX

Το Kit LHR 21 ES LUX Περιλαμβάνει

- 1 x Αλοιφαδόρο LHR 21 ES
- 1 x Τσάντα μεταφοράς RUPES (9.Z1043/BF)
- 1 x Αλοιφή Γυαλίσματος 250 ml D-A COARSE (9.DACOARSE250) με μπλέ καπάκι
- 1 x Αλοιφή Γυαλίσματος 250 ml D-A FINE (9.DAFINE250) με κίτρινο καπάκι
- 1 x Αλοιφή Φινιρίσματος 250 ml UNO PROTECT (9.PROTECT250) με κόκκινο καπάκι
- 1 x Γούνα γυαλίσματος COARSE Φ150-170 mm (9.BW180H)
- 1 x Γούνα γυαλίσματος FINE Φ150-170 mm (9.BW180M)
- 1 x Μπλέ σφουγγάρι D-A COARSE Φ150-180 mm (9.DA180H)
- 1 x Κίτρινο σφουγγάρι D-A FINE Φ150-180 mm (9.DA180M)
- 1 x Πανάκι μικροΐνας Μπλε (9.BF9050)
- 1 x Πανάκι μικροΐνας Κίτρινο (9.BF9060)
- 1 x Πανάκι μικροΐνας Άσπρο (9.BF9070)
- 1 x Ποδιά Γυαλίσματος Bigfoot (9.Z868)
- 1 x Βούρτσα καθαρισμού (9.BF7001)
- 1 x Σφιγκτήρας καλωδίων (9.Z1024)



• Κωδικός Πλάκας : 981.321N

ΚΩΔΙΚΟΣ	ΕΚΔΟΣΗ	ΙΣΧΥΣ	ΣΤΡΟΦΕΣ	ΔΙΑΣ.ΠΛΑΚΑΣ	ΕΚΚΕΝΤΡΟ	ΒΑΡΟΣ	ΤΙΜΗ
160043	RUPES LHR 21 STD	500 Watt	2000 - 4200 rpm	150 mm	21 mm	2,6 kg	490,00 €
160082	RUPES LHR 21 LUX	500 Watt	2000 - 4200 rpm	150 mm	21 mm	2,6 kg	735,00 €



BigFoot MILLE LK 900E LUX

Το Kit LK 900E DLX Περιλαμβάνει

- 1 x Αλοιφαδόρο LK 900E
- 1 x Τσάντα μεταφοράς RUPES (9.Z999/BF)
- 1 x Αλοιφή Γυαλίσματος 250 ml D-A COARSE (9.DACOARSE250) με μπλέ καπάκι
- 1 x Αλοιφή Γυαλίσματος 250 ml D-A FINE (9.DAFINE) με κίτρινο καπάκι
- 1 x Αλοιφή Φινιρίσματος 250 ml UNO PROTECT (9.PROTECT250) με κόκκινο καπάκι
- 1 x Μπλέ σφουγγάρι D-A COARSE Φ130-150 mm (9 .DA150H)
- 11 x Κίτρινο σφουγγάρι D-A FINE Φ130-150 mm (9.DA150M)
- 1 x Γούνα γυαλίσματος FINE Φ130-145 mm (9.BW150M)
- 1 x Γούνα MEDIUM Φ130-145 mm (cod. 9.BW150M)
- 1 x BigFoot εργαλείο καθαρισμού σφουγγαριών (9.BF7001)
- 1 x Πανάκι μικροΐνας Μπλε (9.BF9050)
- 1 x Πανάκι μικροΐνας Κίτρινο (9.BF9060)
- 1 x Πανάκι μικροΐνας Άσπρο (9.BF9070)
- 1 x Πλάκα γυαλίσματος Φ125 mm (980.037)
- 1 x Πλάκα γυαλίσματος Φ150 mm (981.089)
- 1 x Σφιγκτήρας καλωδίων (9.Z1024)



ΚΩΔΙΚΟΣ	ΕΚΔΟΣΗ	ΙΣΧΥΣ	ΣΤΡΟΦΕΣ	ΔΙΑΣ. ΠΛΑΚΑΣ	ΕΚΚΕΝΤΡΟ	ΒΑΡΟΣ	ΤΙΜΗ
160055	RUPES LK 900E STD	900 Watt	265 - 535 rpm	125/150 mm	5 mm	2,8 kg	735,00 €
160089	RUPES LK 900E LUX	900 Watt	265 - 535 rpm	125/150 mm	5 mm	2,8 kg	950,00 €



LHR 75E Mini LUX

Το Kit LHR 75E Mini LUX Περιλαμβάνει

- 1 x Αλοιφαδόρο LHR 75E
- 1 x Τσάντα μεταφοράς RUPES (9.Z883/BF)
- 1 x Αλοιφή Γυαλίσματος 250 ml D-A COARSE (9.DACOARSE250) με μπλέ καπάκι
- 1 x Αλοιφή Γυαλίσματος 250 ml D-A FINE (9.DAFINE250) με κίτρινο καπάκι
- 1 x Γούνα γυαλίσματος COARSE Φ80-90 mm (9.BW100H)
- 1 x Γούνα γυαλίσματος FINE Φ80-90 mm (9.BW100M)
- 1 x Μπλέ σφουγγάρι D-A COARSE Φ180-90 mm (9.DA100H)
- 1 x Κίτρινο σφουγγάρι D-A FINE Φ150-180 mm (9.DA100M)
- 1 x Πανάκι μικροΐνας Μπλε (9.BF9050)
- 1 x Πανάκι μικροΐνας Κίτρινο (9.BF9060)
- 1 x Πανάκι μικροΐνας Άσπρο (9.BF9070)
- 1 x Ποδιά Γυαλίσματος Bigfoot (9.Z868)
- 1 x Σφιγκτήρας καλωδίων (9.Z1024)



• Κωδικός Πλάκας : 990.007

ΚΩΔΙΚΟΣ	ΕΚΔΟΣΗ	ΙΣΧΥΣ	ΣΤΡΟΦΕΣ	ΔΙΑΣ.ΠΛΑΚΑΣ	ΕΚΚΕΝΤΡΟ	ΒΑΡΟΣ	ΤΙΜΗ
160053	LHR 75E STD	400 Watt	4000 - 5500 rpm	75 mm	12 mm	2,3 kg	450,00 €
160083	LHR 75E LUX	400 Watt	4000 - 5500 rpm	75 mm	12 mm	2,3 kg	615,00 €

LHR 12E LUX

Το Kit LHR 12E LUX Περιλαμβάνει

- 1 x Αλοιφαδόρο LHR 12E
- 1 x Τσάντα μεταφοράς RUPES (9.Z883/BF)
- 1 x Αλοιφή Γυαλίσματος 250 ml D-A COARSE (9.DACOARSE250) με μπλέ καπάκι
- 1 x Αλοιφή Γυαλίσματος 250 ml D-A FINE (9.DAFINE250) με κίτρινο καπάκι
- 1 x Γούνα γυαλίσματος COARSE Φ130-145 mm (9.BW150H)
- 1 x Γούνα γυαλίσματος FINE Φ130-145 mm (9.BW150M)
- 1 x Μπλέ σφουγγάρι D-A COARSE Φ130-150 mm (9.DA150H)
- 1 x Κίτρινο σφουγγάρι D-A FINE Φ130-150 mm (9.DA150M)
- 1 x Kit γυαλόχαρτων 3 τεμ. Φ125 mm P1500-P2000-P3000 (9.45401/M)
- 1 x Πανάκι μικροΐνας Μπλε (9.BF9050)
- 1 x Πανάκι μικροΐνας Κίτρινο (9.BF9060)
- 1 x Πανάκι μικροΐνας Άσπρο (9.BF9070)
- 1 x Ποδιά Γυαλίσματος Bigfoot (9.Z868)
- 1 x Σφιγκτήρας καλωδίων (9.Z1024)



• Κωδικός Πλάκας : 980.027/N

ΚΩΔΙΚΟΣ	ΕΚΔΟΣΗ	ΙΣΧΥΣ	ΣΤΡΟΦΕΣ	ΔΙΑΣ.ΠΛΑΚΑΣ	ΕΚΚΕΝΤΡΟ	ΒΑΡΟΣ	ΤΙΜΗ
160054	RUPES LHR 12E STD	400 Watt	4000 - 5500 rpm	125 mm	12 mm	2,6 kg	450,00 €
160084	RUPES LHR 12E LUX	400 Watt	4000 - 5500 rpm	125 mm	12 mm	2,6 kg	625,00 €

RUPES S130 E

Επαγγελματικός απορροφητήρας χωρίς σακούλα για σύνδεση με ηλεκτρικά εργαλεία για τέλεια απορρόφηση. Οι απορροφητήρες είναι εξοπλισμένοι με ανοξείδωτο κάδο ώστε να μπορούμε να έχουμε απορρόφηση σε υγρά και στερεά. Οι σκούπες παραδίδονται με εξοπλισμό απορρόφησης.

- Παραδίδεται με μεταλλικό καρότσι μεταφοράς
- Παραδίδεται με σπυράλι απορρόφησης (4m)
- Χρήση φίλτρων και προ-φίλτρων για μόνωση μοτέρ
- Πλακέτα ηλεκτρονικής εκκίνησης για συνεργασία με ηλεκτρικά εργαλεία (τριβεία, τροχούς κ.α.)

- Κωδικός Φίλτρου : 503226
- Κωδικός Προφίλτρου (κετσές) : 500022
- Διάμετρος Προφίλτρου (κετσές) : Φ410 mm
- Ικανότητα Σύνδεσης με 2 εργαλεία

ΚΩΔΙΚΟΣ	ΕΚΔΟΣΗ	ΙΣΧΥΣ	ΧΩΡΗΤ.	ΕΠΙΠ.ΘΟΡΥΒΟΥ	ΡΟΗ ΑΕΡΟΣ	ΥΠΟΠΙΕΣΗ	ΒΑΡΟΣ	ΤΙΜΗ
170006	RUPES S130 E	2HP (1500 Watt)	54 lt	65 dB(A)	3900 lt/min	240 mbar	26 kg	975,00 €

RUPES S90 / S90 E

Επαγγελματικός απορροφητήρας χωρίς σακούλα για σύνδεση με ηλεκτρικά εργαλεία για τέλεια απορρόφηση. Οι απορροφητήρες είναι εξοπλισμένοι με ανοξείδωτο κάδο ώστε να μπορούμε να έχουμε απορρόφηση σε υγρά και στερεά. Οι σκούπες παραδίδονται με εξοπλισμό απορρόφησης.

- Παραδίδεται με σπυράλι απορρόφησης (4m)
- Χρήση φίλτρων για μόνωση μοτέρ
- S 90E - Πλακέτα ηλεκτρονικής εκκίνησης για συνεργασία με ηλεκτρικά εργαλεία (τριβεία, τροχούς)

- Κωδικός Φίλτρου : 505030
- Κωδικός Προφίλτρου (κετσές) : 503236
- Διάμετρος Προφίλτρου (κετσές) : Φ300 mm
- Ικανότητα Σύνδεσης με 1 εργαλείο

ΚΩΔΙΚΟΣ	ΕΚΔΟΣΗ	ΙΣΧΥΣ	ΧΩΡ.ΚΑΔΟΥ	ΕΠΙΠ.ΘΟΡΥΒΟΥ	ΡΟΗ ΑΕΡΟΣ	ΒΑΡΟΣ	ΤΙΜΗ
170003	S90	1.3 HP (1000 Watt)	25 lt	62 dB(A)	2700 lt/min	9,6 kg	475,00 €
170004	S90E	1.3 HP (1000 Watt)	25 lt	62 dB(A)	2700 lt/min	9,6 kg	595,00 €

RUPES KS 260EPN

Επαγγελματικός απορροφητήρας με σακούλα για σύνδεση με ηλεκτρικά εργαλεία και εργαλεία αέρος για τέλεια απορρόφηση. Οι απορροφητήρες είναι εξοπλισμένοι με υφασμάτινη σακούλα ώστε να μπορούμε να έχουμε 100% απορρόφησης σκόνης και πολύ χαμηλό θόρυβο λειτουργίας.

- Παραδίδεται με σπυράλ απορρόφησης (5m)
- Πλακέτα ηλεκτρονικής εκκίνησης για συνεργασία με ηλεκτρικά εργαλεία (τριβεία, τροχούς κ.α.)
- Παρέχει 2 θέσεις για σύνδεση εργαλείων αέρος

- Κωδικός αντα/κης σακούλας : 063.1106/C (max 50lt/7kg)
- Κωδικός σπυράλ απορρόφησης (5m) 9GAT02001/AS
- Κωδικός κονέκτορα: 68.029/X



ΚΩΔΙΚΟΣ	ΕΚΔΟΣΗ	ΙΣΧΥΣ	ΧΩΡΗΤ.	ΕΠΙΠ.ΘΟΡΥΒΟΥ	ΡΟΗ ΑΕΡΟΣ	ΥΠΟΠΙΕΣΗ	ΒΑΡΟΣ	ΤΙΜΗ
170016	RUPES KS 260EPN	2 X 1000 Watt	65 lt	72 dB(A)	4350 lt/min	220 mbar	26 kg	1.750,00 €

RUPES KS 260EPNS

Απορροφητήρας - Σταθμός εργασίας με χώρο αποθήκευσης και συγκράτησης εργαλείων & αναλωσίμων. Παραδίδεται με βραχίονες στήριξης και συγκράτησης σπυράλ με επιπλέον ράφια για τοποθέτηση προϊόντων τριβής και λείανσης

- Παραδίδεται με σπυράλ απορρόφησης (5m)
- Πλακέτα ηλεκτρονικής εκκίνησης για συνεργασία με ηλεκτρικά εργαλεία (τριβεία, τροχούς κ.α.)
- Παρέχει 2 θέσεις για σύνδεση εργαλείων αέρος
- Θέσεις αποθήκευσης εργαλείων & αναλωσίμων

- Κωδικός ραφιέρας με βραχίονα : 061.1106/C
- Κωδικός αντα/κης σακούλας : 063.1106/C
- Κωδικός σπυράλ απορρόφησης (4m) 9.1264/4



ΚΩΔΙΚΟΣ	ΕΚΔΟΣΗ	ΙΣΧΥΣ	ΧΩΡΗΤ.	ΕΠΙΠ.ΘΟΡΥΒΟΥ	ΡΟΗ ΑΕΡΟΣ	ΥΠΟΠΙΕΣΗ	ΒΑΡΟΣ	ΤΙΜΗ
170063	RUPES KS 260EPNS	2 X 1000 Watt	65 lt	68 dB(A)	4380 lt/min	220 mbar	30 kg	2.000,00 €

RUPES KS 300EP

Νέος απορροφητήρας με σακούλα για σύνδεση με ηλεκτρικά εργαλεία και εργαλεία αέρος για μέγιστη απορρόφηση. Ο απορροφητήρας διαθέτει νέο σύστημα φιλτραρίσματος με 3 στάδια για απόλυτη απορρόφηση σκόνης έως και 2 χρήστες.

- Παραδίδεται με σπυράλ απορρόφησης (5m)
- Πλακέτα αυτόματης εκκίνησης για συνεργασία με ηλεκτρικά εργαλεία και εργαλεία αέρος (τριβεία, τροχούς κ.α.)
- Ικανότητα σύνδεσης με 2 εργαλεία ρεύματος ή 2 εργαλεία αέρος

• **Κωδικός αντα/κης σακούλας :** 063.1106/C (max 50Lt/7Kg)

• **Κωδικός σπυράλ απορρόφησης (5m)** 9GAT02001/AS



ΚΩΔΙΚΟΣ	ΕΚΔΟΣΗ	ΙΣΧΥΣ	ΧΩΡΗΤ.	ΕΠΙΠ.ΘΟΡΥΒΟΥ	ΡΟΗ ΑΕΡΟΣ	ΥΠΟΠΙΕΣΗ	ΒΑΡΟΣ	ΤΙΜΗ
170071	RUPES KS 300EP	2 X 1200 Watt	45 lt	68 dB(A)	5000 lt/min	200 mbar	33,5 kg	2.250,00 €

RUPES S 245EPL

Νέος απορροφητήρας με σακούλα και φίλτρα κατηγορίας «L» για σύνδεση με ηλεκτρικά εργαλεία και εργαλεία αέρος για τέλεια απορρόφηση. Ο απορροφητήρας διαθέτει αυτοδονούμενα φίλτρα για απομάκρυνση σκόνης και ρεοστάτη απορρόφησης

- Πλακέτα ηλεκτρονικής εκκίνησης για συνεργασία με ηλεκτρικά εργαλεία (τριβεία, τροχούς κ.α.)
- Ικανότητα σύνδεσης με 1 εργαλείο ρεύματος και 2 εργαλεία αέρος

• **Κωδικός ρακόρ :** 633.55

• **Κωδικός αντα/κης σακούλας :** 130.1108

• **Κωδικός σπυράλ απορρόφησης (4m)** 9.1264/4 (Φ29)



ΚΩΔΙΚΟΣ	ΕΚΔΟΣΗ	ΙΣΧΥΣ	ΧΩΡΗΤ.	ΕΠΙΠ.ΘΟΡΥΒΟΥ	ΡΟΗ ΑΕΡΟΣ	ΥΠΟΠΙΕΣΗ	ΒΑΡΟΣ	ΤΙΜΗ
110068	RUPES S 245EPL	1 X 1200 Watt	45 lt	67 dB(A)	3400 lt/min	200 mbar	13,5 kg	1.050,00 €

RUPES S 245EPM

Νέος απορροφητήρας με σακούλα και φίλτρα κατηγορίας «Μ» για σύνδεση με ηλεκτρικά εργαλεία και εργαλεία αέρος για τέλεια απορρόφηση. Ο απορροφητήρας διαθέτει αυτοδονούμενα φίλτρα για απομάκρυνση σκόνης και ροοστάτη απορρόφησης

- Πλακέτα ηλεκτρονικής εκκίνησης για συνεργασία με ηλεκτρικά εργαλεία (τριβεία, τροχούς κ.α.)
- Ικανότητα σύνδεσης με 1 εργαλείο ρεύματος και 1 εργαλείο αέρος
- Κωδικός αντα/κης σακούλας : 130.1108
- Κωδικός σπυράλ απορρόφησης (5m) 9.1264/5/AS (Φ29)



ΚΩΔΙΚΟΣ	ΕΚΔΟΣΗ	ΙΣΧΥΣ	ΧΩΡΗΤ.	ΕΠΙΠ.ΘΟΡΥΒΟΥ	ΡΟΗ ΑΕΡΟΣ	ΥΠΟΠΙΕΣΗ	ΒΑΡΟΣ	ΤΙΜΗ
170038	RUPES S 245EPM	1 X 1200 Watt	45 lt	67 dB(A)	2700 lt/min	200 mbar	13,5 kg	1.250,00 €

CK 31 / CK 31F

Σκούπες βιολογικού καθαρισμού ταυτόχρονου ψεκασμού και απορρόφησης

- Η CK31 κάνει ταυτόχρονο ψεκασμό και απορρόφησης χημικού (detersol) χαμηλού αφρισμού και απορρόφησης
- Η CK 31F αφροποιεί το υλικό σε επίπεδο microns ώστε να μην εισχωρεί σε υφάσματα και μουλιάζει (Χρειάζεται σύνδεση με αεροσυμπιεστή για να παράξει αφρό)
- Δύο διαφορετικά δοχεία συλλογής και ανακύκλωσης των υλικών για οικονομία και εργονομία
- Στο ένα δοχείο συγκεντρώνεται το καθαρό νερό και χημικό προς χρήση και στο δεύτερο το ακάθαρτο υλικό



ΚΩΔΙΚΟΣ	ΕΚΔΟΣΗ	ΙΣΧΥΣ	ΧΩΡ.ΚΑΔΟΥ	ΕΠΙΠ.ΘΟΡΥΒΟΥ	ΒΑΡΟΣ	ΤΙΜΗ
170017	RUPES CK 31	1500 Watt	14 lt	70 dB(A)	12,5 kg	1.650,00 €
170018	RUPES CK 31F	1500 Watt	14 lt	70 dB(A)	20,0 kg	3.150,00 €



RUPES KC28/STD

Νέο kit εργασίας και μεταφοράς προϊόντων (Σταθμος Απορρόφησης - Καρότσι) απο την RUPES

- x 2 θέσεις εργαλείων
- x 2 Στηρίγματα για σπυράλ εργαλείων
- Ντουλάπι αποθήκευσης
- Επιφάνεια εργασίας με επένδυση καουτσούκ
- Εργονομικό χερούλι
- Χώρος απορριμμάτων



ΚΩΔΙΚΟΣ	ΕΚΔΟΣΗ	ΘΕΣΕΙΣ	ΔΙΑΣΤΑΣΕΙΣ	ΒΑΡΟΣ	ΤΙΜΗ
160069	RUPES KC28/STD	2	861 X 500 X 911 mm	32 kg	830,00 €



RUPES KLE/STD

Kit εργασίας και μεταφοράς προϊόντων από την RUPES

- Απορροφητήρας S130 E για σύνδεση με εργαλεία ρεύματος
- Παροχή ρεύματος και αέρος για σύνδεση εργαλείων τριβής
- Βιομηχανική κατασκευή για βιομηχανική χρήση και μεγάλη αντοχή
- Παροχή φίλτρου ελαιωτήρα για εργαλεία αέρος
- Πρίζες εργαλείων ρεύματος : 2
- Πρίζες εργαλείων αέρος : 2
- Φιλτρορυθμιστής : Aero 2000 1/2

- Κωδικός αντα/κης σακούλας : 130.1108
- Κωδικός σπυράλ απορρόφησης (5m) 9.1264/5/AS

ΚΩΔΙΚΟΣ	ΕΚΔΟΣΗ	ΙΣΧΥΣ	ΧΩΡΗΤ.	ΕΠΙΠ.ΘΟΡΥΒΟΥ	ΡΟΗ ΑΕΡΟΣ	ΥΠΟΠΙΕΣΗ	ΒΑΡΟΣ	ΤΙΜΗ
170019	RUPES KLE/STD	2HP (1500 Watt)	54 lt	65 dB(A)	3900 lt/min	240 mbar	26 kg	2.650,00 €



RUPES CARRIER

Τροχήλατη βάση αποθήκευσης και μεταφοράς εργαλείων από την RUPES

- Στιβαρή πλαστική κατασκευή για αντοχή και ασφαλή λειτουργία
- Ρόδες βιομηχανικού τύπου για άνετη πέδηση σε οποιοδήποτε υπόστρωμα
- Μεγάλα και ευρύχωρα συρτάρια για τακτοποίηση εξοπλισμού
- Παραδίδεται με 3 συρτάρια και Car Handle STD
- Διαστάσεις (Μ x Π x Υ) 530 x 500 x 880 mm



ΚΩΔΙΚΟΣ	ΕΚΔΟΣΗ	ΣΥΡΤΑΡΙΑ	ΡΟΔΕΣ	ΒΑΡΟΣ	ΤΙΜΗ
170065	RUPES CARRIER/DE	3 TEM	4 TEM	12 kg	775,00 €



- Σύνδεσμος / γέφυρα συρταριών για στελέχωση και στήσιμο σταθερών σημείων
- Κωδικός : 170072
- Έκδοση : 025.1502
- Τιμή : 11,00 €



- Συρτάρι αποθήκευσης και μεταφοράς προϊόντων με (4) τέσσερις ρόδες πέδησης (ΜxΠxΥ) 53x50x34
- Κωδικός : 170030
- Έκδοση : CAR / TROLLEY / STD
- Τιμή : 300,00 €



- Χειρολαβή εργαλειοφέρα RUPES για συνεργασία με συρτάρια αποθήκευσης
- Κωδικός : 170032
- Έκδοση : CAR / HANDLE / STD
- Τιμή : 35,00 €



- Συρτάρι αποθήκευσης και στησίματος συστήματος Module για χτίσιμο (ΜxΠxΥ) 53 x 40 x 26
- Κωδικός : 170031
- Έκδοση : CAR / MODULE / STD
- Τιμή : 170,00 €



- Τριγωνική βάση συγκράτησης λάστιχου απορρόφησης ηλεκτρικού τριβείου RUPES
- Κωδικός : 170057
- Έκδοση : 027.1502/C
- Τιμή : 22,00 €



- Τριγωνική βάση συγκράτησης ηλεκτρικού τριβείου ή και τριβείου αέρος RUPES
- Κωδικός : 170074
- Έκδοση : 026.1502/C
- Τιμή : 32,00 €



- Συρτάρι αποθήκευσης και μεταφοράς προϊόντων με (2) δύο ρόδες πέδησης
- Κωδικός : 170033
- Έκδοση : CAR / FIX / STD
- Τιμή : 290,00 €



- Θήκη συγκράτησης και αποθήκευσης υλικών εργασίας για την κορυφή του συστήματος
- Κωδικός : 170037
- Έκδοση : CAR / POLISHING / STD
- Τιμή : 135,00 €

RUPES HF 6000

- Σπαστός βραγχίονας / μπράτσο HF6000 με 6 μέτρα ανάπτυγμα και 3 μέτρα κλειστό ώστε να καλύπτουμε το χώρο εργασίας
- Παροχή ρεύματος και αέρα για σύνδεση εργαλείων τριβής
- Εξοικονόμηση ενέργειας, μεγιστοποίηση απόδοσης και καθαρός χώρος εργασίας συμβαδίζουν με την χρήση των σταθμών
- Μέγιστο προτεινόμενο ύψος εγκατάστασης τα 2,5 m

Βασικά Εξάρτηματα Εξοπλισμού

- Μεταλλικό δίκυλο κρέμασης και στήριξης εργαλείων τριβής (κωδ. 9.E226)
- Δίκυλο απορρόφησης (κωδ. 67.091/C)

ΚΩΔΙΚΟΣ	ΕΚΔΟΣΗ	ΜΗΚΟΣ	ΠΕΡΙΣΤΡΟΦΗ	ΠΡΙΖΕΣ ΡΕΥΜΑ	ΠΡΙΖΕΣ ΑΕΡΟΣ	ΒΑΡΟΣ	ΤΙΜΗ
170020	RUPES HF 6000	6 m	180°	2 + 1	2	80 kg	4.300,00 €

RUPES MK 6000F

- Σπαστός βραγχίονας / μπράτσο HF6000 με 6 μέτρα ανάπτυγμα και 3 μέτρα κλειστό σε συνεργασία με επαγγελματικό απορροφητήρα KS 260
- Ολοκληρωμένο σύστημα απορρόφησης
- Εξοικονόμηση ενέργειας, μεγιστοποίηση απόδοσης και καθαρός χώρος εργασίας συμβαδίζουν με την χρήση των σταθμών
- Μέγιστο προτεινόμενο ύψος εγκατάστασης τα 2,5 m

Βασικά Εξάρτηματα Εξοπλισμού

- Μεταλλικό δίκυλο κρέμασης και στήριξης εργαλείων τριβής (κωδ. 9.E226)
- Δίκυλο απορρόφησης (κωδ. 67.091/C)

ΚΩΔΙΚΟΣ	ΕΚΔΟΣΗ	ΙΣΧΥΣ	ΡΟΗ ΑΕΡΟΣ	ΥΠΟΠΙΕΣΗ	ΕΠΙΠ.ΘΟΡΥΒΟΥ	ΒΑΡΟΣ	ΤΙΜΗ
170066	RUPES MK 6000F	2 X 1000 Watt	4333 lt/min	200 mbar	65 dB(A)	80 kg	8.500,00 €

RUPES MK 6000

- Σπαστός βραγχίονας / μπράτσο HF6000 με 6 μέτρα ανάπτυγμα και 3 μέτρα κλειστό σε συνεργασία με τερματικό σταθμό εργασίας τύπου Centralina
- Παροχή ρεύματος και αέρα για σύνδεση εργαλείων τριβής
- Εξοικονόμηση ενέργειας, μεγιστοποίηση απόδοσης και καθαρός χώρος εργασίας συμβαδίζουν με την χρήση των σταθμών
- Μέγιστο προτεινόμενο ύψος εγκατάστασης τα 4,0 m

Βασικά Εξάρτηματα Εξοπλισμού

- Μεταλλικό δίκλαλο κρέμασης και στήριξης εργαλείων τριβής (κωδ. 9.E226)
- Δίκλαλο απορρόφησης (κωδ. 67.091/C).



ΚΩΔΙΚΟΣ	ΕΚΔΟΣΗ	ΙΣΧΥΣ	ΡΟΗ ΑΕΡΟΣ	ΥΠΟΠΙΕΣΗ	ΕΠΙΠ.ΘΟΡΥΒΟΥ	ΒΑΡΟΣ	ΤΙΜΗ
170023	RUPES MK 6000	2 X 1000 Watt	4333 lt/min	200 mbar	65 dB(A)	75 kg	8.500,00 €

RUPES MKR 6000

- Σπαστός βραγχίονας / μπράτσο HF6000 με 6 μέτρα ανάπτυγμα και 3 μέτρα κλειστό σε συνεργασία με τουρμπίνα απορρόφησης
- Ικανότητα περιστροφής έως και 180 μοίρες
- Παροχή αέρος έως και 6 bar πίεσης
- Ανοξειδωτος κάδος συλλογής σκόνης 65lt
- Αυτόματο σύστημα καθαρισμού φίλτρων
- Μέγιστο προτεινόμενο ύψος εγκατάστασης τα 2,5 m

Βασικά Εξάρτηματα Εξοπλισμού

- Μεταλλικό δίκλαλο κρέμασης και στήριξης εργαλείων τριβής (κωδ. 9.E226)
- Δίκλαλο απορρόφησης (κωδ. 67.091/C)



ΚΩΔΙΚΟΣ	ΕΚΔΟΣΗ	ΙΣΧΥΣ	ΡΟΗ ΑΕΡΟΣ	ΥΠΟΠΙΕΣΗ	ΕΠΙΠ.ΘΟΡΥΒΟΥ	ΒΑΡΟΣ	ΤΙΜΗ
170067	RUPES MKR 6000	1500 Watt	4167 lt/min	235 mbar	65 dB(A)	80 kg	11.000,00 €

RUPES HE 501

- Τουρμπίνα απορρόφησης για προεργασία τριβής και χώρους βιομηχανικής παραγωγής. Μέγιστη ποιότητα απορρόφησης για παραγωγική τριβή
- Η έκδοση HE 501 είναι ιδανική για χώρους εργασίας με απαιτήσεις έως και 4 εργαλεία ταυτόχρονης απορρόφησης ενώ η HE 901 για χώρους έως και 5 εργαλεία
- Αυτοδονούμενα φίλτρα καθαρισμού και ανοξειδωτος κάδος συλλογής σκόνης τριβής
- Διαστάσεις τουρμπίνας : 138 x 98 x 55 (cm)

ΚΩΔΙΚΟΣ	ΕΚΔΟΣΗ	ΙΣΧΥΣ	ΤΑΣΗ	ΡΟΗ ΑΕΡΟΣ	ΥΠΟΠΙΕΣΗ	ΒΑΡΟΣ	ΤΙΜΗ
170068	RUPES HE 501	3000 Watt	380V / 3Ph	6500 lt/min	290 mbar	135 kg	11.000,00 €
170069	RUPES HE 901	5500 Watt	380V / 3Ph	9166 lt/min	290 mbar	180 kg	14.500,00 €

RUPES HE 1401

- Τουρμπίνα απορρόφησης για προεργασία τριβής και χώρους βιομηχανικής παραγωγής με δυο μοτέρ Μέγιστη ποιότητα απορρόφησης για παραγωγική τριβή
- Η έκδοση HE 1401 είναι ιδανική για χώρους εργασίας με απαιτήσεις έως και 7 εργαλεία ταυτόχρονης απορρόφησης ενώ η HE 1501 για χώρους έως και 10 εργαλεία
- Αυτοδονούμενα φίλτρα καθαρισμού και ανοξειδωτος κάδος συλλογής σκόνης τριβής
- Διαστάσεις τουρμπίνας : 138 x 136 x 55 (cm)

ΚΩΔΙΚΟΣ	ΕΚΔΟΣΗ	ΙΣΧΥΣ	ΤΑΣΗ	ΡΟΗ ΑΕΡΟΣ	ΥΠΟΠΙΕΣΗ	ΒΑΡΟΣ	ΤΙΜΗ
170048	RUPES HE 1401	8000 Watt	380V / 3Ph	14333 lt/min	290 mbar	135 kg	18.500,00 €
170049	RUPES HE 1501	11000 Watt	380V / 3Ph	18334 lt/min	290 mbar	180 kg	22.000,00 €

INVERTER HE 501i

- Τουρμπίνα απορρόφησης για προεργασία τριβής και χώρους βιομηχανικής παραγωγής. Μέγιστη ποιότητα απορρόφησης για παραγωγική τριβή
- Η έκδοση HE 501 είναι ιδανική για χώρους εργασίας με απαιτήσεις έως και 4 εργαλεία ταυτόχρονης απορρόφησης ενώ η HE 901 για χώρους έως και 5 εργαλεία
- Αυτοδονούμενα φίλτρα καθαρισμού και ανοξειδωτος κάδος συλλογής σκόνης τριβής
- Διαστάσεις τουρμπίνας : 138 x 98 x 55 (cm)



ΚΩΔΙΚΟΣ	ΕΚΔΟΣΗ	ΙΣΧΥΣ	ΤΑΣΗ	ΡΟΗ ΑΕΡΟΣ	ΥΠΟΠΙΕΣΗ	ΒΑΡΟΣ	ΤΙΜΗ
170070	RUPES HE 501i	3000 Watt	380V / 3Ph	6850 lt/min	290 mbar	140 kg	14.500,00 €
170000	RUPES HE 901i	5500 Watt	380V / 3Ph	9280 lt/min	290 mbar	200 kg	19.000,00 €

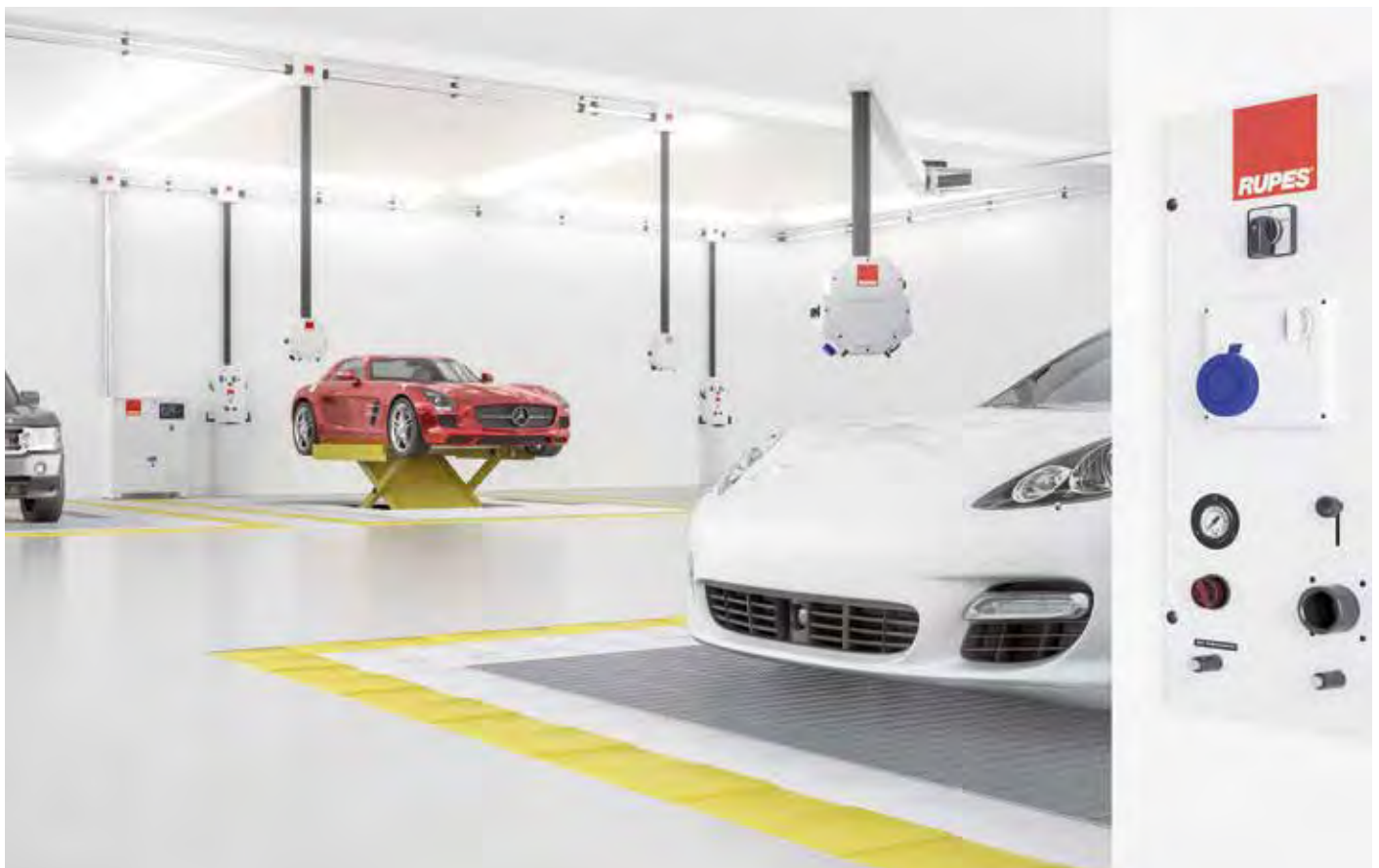

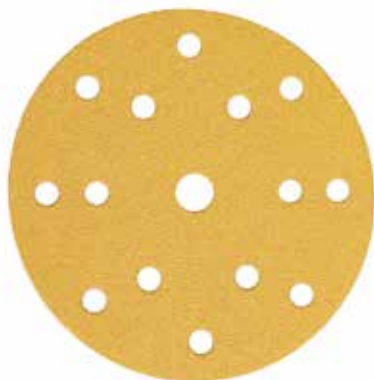
RUPES MP 330

- 15τρυπο γυαλόχαρτο Hookit
- Διάμετρος δίσκου **Φ150 mm**

ΚΩΔΙΚΟΣ	RUPES Code	ΚΟΚΚΟΣ	ΣΥΣΚΕΥΑΣΙΑ	ΤΙΜΗ
130144	9.33040	P40	50 τεμ / κουτί	0,75 €
130119	9.33060	P60	50 τεμ / κουτί	0,66 €
130120	9.33080	P80	50 τεμ / κουτί	0,60 €
130121	9.33100	P100	100 τεμ / κουτί	0,56 €
130116	9.33120	P120	100 τεμ / κουτί	0,56 €
130122	9.33150	P150	100 τεμ / κουτί	0,56 €
130123	9.33180	P180	100 τεμ / κουτί	0,56 €
130124	9.33220	P220	100 τεμ / κουτί	0,56 €
130117	9.33240	P240	100 τεμ / κουτί	0,56 €
130125	9.33280	P280	100 τεμ / κουτί	0,56 €
130118	9.33320	P320	100 τεμ / κουτί	0,56 €
130126	9.33400	P400	100 τεμ / κουτί	0,56 €
130127	9.33500	P500	100 τεμ / κουτί	0,56 €

RUPES HQ 400

- 15τρυπο γυαλόχαρτο Hookit
- Διάμετρος δίσκου **Φ125 mm**

ΚΩΔΙΚΟΣ	RUPES Code	ΚΟΚΚΟΣ	ΣΥΣΚΕΥΑΣΙΑ	ΤΙΜΗ
130136	9.45182	P80	100 τεμ / κουτί	0,72 €
130137	9.45184	P120	100 τεμ / κουτί	0,72 €
130138	9.45186	P180	100 τεμ / κουτί	0,71 €
130139	9.45187	P220	100 τεμ / κουτί	0,71 €
130140	9.45188	P280	100 τεμ / κουτί	0,71 €
130141	9.45189	P320	100 τεμ / κουτί	0,71 €
130142	9.45190	P360	100 τεμ / κουτί	0,71 €
130143	9.45191	P400	100 τεμ / κουτί	0,71 €



ΚΩΔΙΚΟΣ	RUPES Code	ΚΟΚΚΟΣ	ΣΥΣΚΕΥΑΣΙΑ	ΤΙΜΗ
130108	9.45100	P40	50 τεμ / κουτί	0,90 €
130101	9.45101	P60	100 τεμ / κουτί	0,72 €
130102	9.45102	P80	100 τεμ / κουτί	0,72 €
130103	9.45104	P120	100 τεμ / κουτί	0,72 €
130104	9.45106	P180	100 τεμ / κουτί	0,71 €
130105	9.45107	P220	100 τεμ / κουτί	0,71 €
130106	9.45108	P280	100 τεμ / κουτί	0,71 €
130107	9.45109	P320	100 τεμ / κουτί	0,71 €

RUPES HQ 400



- 10τρυπο γυαλόχαρτο Hookit
- Σχήμα τύπου «DELTA» 100mm x 144mm

ΚΩΔΙΚΟΣ	RUPES Code	ΚΟΚΚΟΣ	ΣΥΣΚΕΥΑΣΙΑ	ΤΙΜΗ
130128	9.45141	P60	100 τεμ / κουτί	0,72 €
130129	9.45142	P80	100 τεμ / κουτί	0,72 €
130130	9.45144	P120	100 τεμ / κουτί	0,72 €
130131	9.45146	P180	100 τεμ / κουτί	0,71 €
130132	9.45147	P220	100 τεμ / κουτί	0,71 €
130133	9.45148	P280	100 τεμ / κουτί	0,71 €
130134	9.45149	P320	100 τεμ / κουτί	0,71 €
130135	9.45150	P360	100 τεμ / κουτί	0,71 €

RUPES HQ 400



- 12τρυπο γυαλόχαρτο Hookit
- Διάμετρος δίσκου 80 x 130 mm

ΚΩΔΙΚΟΣ	RUPES Code	ΚΟΚΚΟΣ	ΣΥΣΚΕΥΑΣΙΑ	ΤΙΜΗ
130145	9.34120	P120	50 τεμ / κουτί	0,45 €
130146	9.34180	P180	50 τεμ / κουτί	0,45 €
130147	9.34240	P240	50 τεμ / κουτί	0,45 €
130148	9.34320	P320	50 τεμ / κουτί	0,45 €

RUPES QMAG



- Ιδανικά για Qmag Μίνι Τριβείο
- Σχήμα τύπου «DELTA»





- Σπирάλ εργαλείου σκούπας για σύνδεση με σκούπες RUPES
- **Με ρακόρ σύνδεσης** για σκούπες S90, S130E & ρακόρ εργαλείου 663.55
- Εξωτερική διάμετρος Φ29 mm
- Μήκος : 4 m με ρακόρ



- Ρακόρ απορρόφησης για σύνδεση εργαλείου με σπирάλ απορρόφησης **Αντιστατικό**
- Εσωτερική διάμετρος Φ29 mm

ΚΩΔΙΚΟΣ	ΠΕΡΙΓΡΑΦΗ	ΤΙΜΗ
230703	ΣΠΙΡΑΛ ΙΤΑΛΙΑΣ ΜΕ ΡΑΚΟΡ	40,00 €

ΚΩΔΙΚΟΣ	ΠΕΡΙΓΡΑΦΗ	ΤΙΜΗ
503278	RUPES CODE 663.55/AS	15,00 €



- Σπирάλ εργαλείου σκούπας MAESTRO για σύνδεση με σκούπες MVC, 4.5m
- **Χωρίς ρακόρ** - ανάλογα με τον τύπο σύνδεσης της σκούπας (W1-32, G1-32, R1-32) για εξωτερική διάμετρο Φ32mm



- Σπирάλ Απορρόφησης MAESTRO για σύνδεση με σκούπες MVC, 4.5m
- **Χωρίς ρακόρ** - ανάλογα με τον τύπο σύνδεσης της σκούπας (W1-40, G1-40, R1-40) για εξωτερική διάμετρο Φ40mm

ΚΩΔΙΚΟΣ	ΠΕΡΙΓΡΑΦΗ	ΤΙΜΗ
180051	ΣΠΙΡΑΛ Φ32mm 4,5m (HVC32.450)	25,00 €

ΚΩΔΙΚΟΣ	ΠΕΡΙΓΡΑΦΗ	ΤΙΜΗ
180061	ΣΠΙΡΑΛ Φ40mm 4,5m (HVC40.450)	25,00 €



- Φίλτρα και προφίλτρα για την σκούπα ανοξειδωτου κάδου της RUPES S90 E



- Φίλτρα και προφίλτρα για την σκούπα ανοξειδωτου κάδου της RUPES S130 E

ΚΩΔΙΚΟΣ	ΠΕΡΙΓΡΑΦΗ	ΤΙΜΗ
505030	ΦΙΛΤΡΟ S90 / S90E 20-490	35,00 €
507559	ΚΑΛΥΜΜΑ ΦΙΛΤΡΟΥ 20-702	27,00 €

ΚΩΔΙΚΟΣ	ΠΕΡΙΓΡΑΦΗ	ΤΙΜΗ
503226	ΦΙΛΤΡΟ S130E 20-669	42,00 €
500022	ΚΑΛΥΜΜΑ ΦΙΛΤΡΟΥ 20-703	33,00 €



- Χαρτοσακούλα απορρόφησης σκόνης χωρητικότητας 7 kg και 3.5 kg για σκούπες KS260 & SV10



- Σακούλα υφασμάτινη (Fleece) πολλαπλών χρήσεων απορρόφησης σκόνης χωρητικότητας 35 Kg για σκούπες KS260 & S145 EP

ΚΩΔΙΚΟΣ	ΠΕΡΙΓΡΑΦΗ	ΤΙΜΗ
500087	Για SV10 3.5KG (023.1107)	12,80 €

ΚΩΔΙΚΟΣ	ΠΕΡΙΓΡΑΦΗ	ΤΙΜΗ
503293	ΓΙΑ S145, 35 kg (130.1108)	15,00 €
500064	ΓΙΑ KS260 35 kg (063.1106)	20,00 €



- Δίχαλα εξόδου απορρόφησης για σκούπες S130 E και KS260 EPS



- Ρακόρ για λάστιχο απορρόφησης εργαλείων αέρος
- Περιστρεφόμενο ρακόρ - σύνδεσμος για σωλήνες Φ25/Φ29/Φ38 mm

ΚΩΔΙΚΟΣ	ΠΕΡΙΓΡΑΦΗ	ΤΙΜΗ
500085	ΔΙΧΑΛΟ ΓΙΑ S130 E (01-461)	25,00 €
503219	ΔΙΧΑΛΟ ΣΚΕΤΟ 01-461B	19,00 €
503295	ΜΠΙΛΙΑ ΣΚΕΤΗ 01-461A	6,50 €
500028	ΔΙΧΑΛΟ ΓΙΑ KS260 EPM	40,00 €

ΚΩΔΙΚΟΣ	ΠΕΡΙΓΡΑΦΗ	ΤΙΜΗ
503145	ΡΑΚΟΡ ΛΑΣΤΙΧΟΥ (100.502)	28,00 €
503147	ΡΑΚΟΡ ΠΕΡΙΣΤΡ/ΜΕΝΟ (040.1108)	24,00 €

- Πλάκα ελαστική (για πιάστρες) για SSPF / SSCA / SO84 210 X 115 mm



- Πλάκα ελαστική HOOKIT για SSPF / SSCA / SO84 225 X 115 mm



ΚΩΔΙΚΟΣ	ΠΕΡΙΓΡΑΦΗ	ΤΙΜΗ
501174	RUPES CODE 983.002	30,00 €

ΚΩΔΙΚΟΣ	ΠΕΡΙΓΡΑΦΗ	ΤΙΜΗ
501169	RUPES CODE 62.55MH	41,00 €

- Κοκκάλινο τρυπητήρια για τριβεία έκκεντρα και παλμικά RUPES SSPF διαστάσεων 115 x 230 mm



- Μεταλλικό τρυπητήρι γυαλ/των για ράσπας τριβής SL42 διαστάσεων 70 x 400 mm



ΚΩΔΙΚΟΣ	ΠΕΡΙΓΡΑΦΗ	ΤΙΜΗ
501148	ΓΙΑ SSPF (931.55)	22,00 €

ΚΩΔΙΚΟΣ	ΠΕΡΙΓΡΑΦΗ	ΤΙΜΗ
501448	RUPES CODE 93.083	25,00 €

- Πλάκα ελαστική HOOKIT για Ράσπα SL42AES / SLP41/ 70 X 400 mm



- Πλάκα ελαστική HOOKIT για LE 71TC / LE 71TE 80 X 130 mm



ΚΩΔΙΚΟΣ	ΠΕΡΙΓΡΑΦΗ	ΤΙΜΗ
503319	RUPES CODE 619.153MH	58,00 €

ΚΩΔΙΚΟΣ	ΠΕΡΙΓΡΑΦΗ	ΤΙΜΗ
505703	RUPES CODE 986.012	34,00 €

- Πλάκα τριγωνική ελαστική HOOKIT DELTA για LS 71T / LS 71TE



- Πλάκα παντζουριών HOOKIT για LC 71T 80 X 200 mm



ΚΩΔΙΚΟΣ	ΠΕΡΙΓΡΑΦΗ	ΤΙΜΗ
503743	RUPES CODE 985.006	34,00 €

ΚΩΔΙΚΟΣ	ΠΕΡΙΓΡΑΦΗ	ΤΙΜΗ
508541	RUPES CODE 986.015	34,00 €

- Βούρτσα ασφάλινη επιχαλομένη πάχους 0,2 mm για τριβή ξύλων και παλαιώση επίπλων. Ιδανική για απόξεση και απομάκρυνση παλαιών υλικών



- Βούρτσα nylon P80 για τριβή ξύλων και παλαιώση επίπλων. Ιδανική για απόξεση και απομάκρυνση παλαιών υλικών



ΚΩΔΙΚΟΣ	ΠΕΡΙΓΡΑΦΗ	ΤΙΜΗ
507021	SIT CODE 9.RFA04 - 1361	135,00 €

ΚΩΔΙΚΟΣ	ΠΕΡΙΓΡΑΦΗ	ΤΙΜΗ
110093	SIT CODE 9.RNA46 - 1359	160,00 €



- Σκληρή θήκη αποθήκευσης και μεταφοράς εργαλείων RUPES Ιδανικό για προφύλαξη εργαλείων και την τακτοποίηση του χώρου εργασίας



- Αντικραδασμικό χερούλι για περιστροφικούς αλοιφαδόρους της RUPES LH16/18/19 ENS
- Με ενσωματωμένο κλειδί αλλαγής βάσης

ΚΩΔΙΚΟΣ	ΠΕΡΙΓΡΑΦΗ	ΤΙΜΗ
120095	RUPES CODE 9.CASEIII	100,00 €

ΚΩΔΙΚΟΣ	ΠΕΡΙΓΡΑΦΗ	ΤΙΜΗ
505234	RUPES CODE 81.322/C	20,00 €



- Βαλιτσάκι, μαλακό, για φύλλαξη και μεταφορά εξαρτημάτων για RUPES Nano



- Θήκη μεταφοράς αλοιφών RUPES. Με 8 κύριες εσωτερικές θήκες, 6 πλευρικές τσέπες για αξεσουάρ. 100% αδιάβροχος πολυεστέρας Διαστάσεις(ΜxΥxΠ): 42x30x30cm

ΚΩΔΙΚΟΣ	ΠΕΡΙΓΡΑΦΗ	ΤΙΜΗ
500018	RUPES CODE 9.Z987/BF	47,00 €

ΚΩΔΙΚΟΣ	ΠΕΡΙΓΡΑΦΗ	ΤΙΜΗ
170022	RUPES CODE 9.Z1113	80,00 €



- Τσάντα μεταφοράς και αποθήκευσης εργαλείων και αλοιφών RUPES BigFoot
- Διαστάσεις(ΜxΥxΠ): 50x30x25cm
- Μαλακή



- Τσάντα μεταφοράς και αποθήκευσης εργαλείων και αλοιφών RUPES BigFoot
- Διαστάσεις(ΜxΥxΠ): 50x30x25cm
- Ημίσκληρη με εσωτ. στηρίγματα

ΚΩΔΙΚΟΣ	ΠΕΡΙΓΡΑΦΗ	ΤΙΜΗ
120066	RUPES CODE 9.Z883/BF	117,00 €

ΚΩΔΙΚΟΣ	ΠΕΡΙΓΡΑΦΗ	ΤΙΜΗ
120018	RUPES CODE 9.Z871/BF	125,00 €



- Τσάντα μεταφοράς και αποθήκευσης εργαλείων και αλοιφών RUPES BigFoot MILLE
- Διαστάσεις(ΜxΥxΠ): 50x30x25cm
- Ημίσκληρη με εσωτ. στηρίγματα



- Τσάντα μεταφοράς και αποθήκευσης εργαλείων και αλοιφών RUPES BigFoot ROTARY
- Διαστάσεις(ΜxΥxΠ): 50Lx30x25cm
- Ημίσκληρη με εσωτ. στηρίγματα

ΚΩΔΙΚΟΣ	ΠΕΡΙΓΡΑΦΗ	ΤΙΜΗ
120067	RUPES CODE 9.Z999/BF	125,00 €

ΚΩΔΙΚΟΣ	ΠΕΡΙΓΡΑΦΗ	ΤΙΜΗ
120057	RUPES CODE 9.Z998/BF	125,00 €



- Τσάντα μεταφοράς και αποθήκευσης εργαλείων και αλοιφών RUPES BigFoot Mark II MARINE
- Διαστάσεις(ΜxΥxΠ): 50x30x25cm
- Ημίσκληρη με εσωτ. στηρίγματα



- Μεγάλη τσάντα μεταφοράς και αποθήκευσης εργαλείων και αλοιφών BigFoot Mark II
- Διαστάσεις(ΜxΥxΠ): 55x43x35cm
- Σκληρή με εσωτερικά στηρίγματα

ΚΩΔΙΚΟΣ	ΠΕΡΙΓΡΑΦΗ	ΤΙΜΗ
120037	RUPES CODE 9.Z946/BF	125,00 €

ΚΩΔΙΚΟΣ	ΠΕΡΙΓΡΑΦΗ	ΤΙΜΗ
120074	RUPES CODE 9.Z917/BF	250,00 €

- Εξαρτήματα καθαρισμού για σκούπα RUPES S130 E
- Τα εξαρτήματα καθαρισμού πρέπει να συνδεθούν στον κοκκάλινο σωλήνα απορρόφησης



- Στρογγυλή βούρτσα για σύνδεση με S130 E και βούρτσα εξωγωγής αφρού για σύνδεση με CK31F



ΚΩΔΙΚΟΣ	ΠΕΡΙΓΡΑΦΗ	ΤΙΜΗ
505032	ΒΟΥΡΤΣΑ ΠΛΑΚΕ	30,00 €
503268	ΡΟΥΞΟΥΝΙ ΠΛΑΚΕ	16,00 €

ΚΩΔΙΚΟΣ	ΠΕΡΙΓΡΑΦΗ	ΤΙΜΗ
500089	ΓΙΑ CK 31F (056.1607)	180,00 €
503270	ΒΟΥΡΤΣΑΚΙ ΚΥΚΛΙΚΟ	18,00 €

- Ρουξούνια / στόμια ψεκάσμου για σκούπες τύπου CK 31 και CK31F



- Προέκταση - αντάπτορας για εξαρτήματα για το NANO HR81ML



ΚΩΔΙΚΟΣ	ΠΕΡΙΓΡΑΦΗ	ΤΙΜΗ
500094	ΜΕ ΜΠΕΚ ΨΕΚΑΣΜΟΥ (051.1607)	120,00 €
500099	ΑΠΛΟ ΣΤΟΜΙΟ (055.1607)	38,00 €

ΚΩΔΙΚΟΣ	ΠΕΡΙΓΡΑΦΗ	ΤΙΜΗ
505507	RUPES CODE 291.390/C	30,00 €

- Φίλτρο απορρόφησης για συνεργασία με όλα τα τριβεία ρεύματος και αέρος της RUPES Το "πατενταρισμένο" φίλτρο λειτουργεί σαν mini σκούπα για αυτονομία εργασίας



- Υφασμάτινη σακούλα απορρόφησης για όλα τα τριβεία ρεύματος και αέρος της RUPES



ΚΩΔΙΚΟΣ	ΠΕΡΙΓΡΑΦΗ	ΤΙΜΗ
505706	RUPES CODE 80.400 / C	47,00 €

ΚΩΔΙΚΟΣ	ΠΕΡΙΓΡΑΦΗ	ΤΙΜΗ
503727	RUPES CODE 80.265	16,00 €

- Ποδιά εργασίας γυαλισματος BIGFOOT



- Προστατευτικό βούρτσας σατινιέρας με χειρολαβή "ΑΝΟΙΧΤΟ" για SR200 AE



ΚΩΔΙΚΟΣ	ΠΕΡΙΓΡΑΦΗ	ΤΙΜΗ
120035	RUPES CODE 9.2868	21,00 €

ΚΩΔΙΚΟΣ	ΠΕΡΙΓΡΑΦΗ	ΤΙΜΗ
501210	RUPES CODE 829.204/C	55,00 €

- Κάλυμμα ελαστικών RUPES
- Σετ 4 τεμαχίων



- Ταχυφορτιστής μπαταρίας NANO της RUPES με ικανότητα φόρτισης 30min



- Αντάπτορας ρεύματος συνεχούς εργασίας για RUPES Nano.



ΚΩΔΙΚΟΣ	ΠΕΡΙΓΡΑΦΗ	ΤΙΜΗ
501725	RUPES CODE 9.Z1147/4	105,00 €

ΚΩΔΙΚΟΣ	ΠΕΡΙΓΡΑΦΗ	ΤΙΜΗ
130011	RUPES CODE 9.HP120LT	65,00 €
130010	RUPES CODE 9.HC120LT	52,00 €

- Σφιγκτήρας καλωδίων για εργαλεία για καθαρό χώρο εργασίας και τακτοποίηση εργαλείων



ΚΩΔΙΚΟΣ	ΠΕΡΙΓΡΑΦΗ	ΤΙΜΗ
170025	RUPES CODE 9.Z1024	6,50 €

- Φακός ρυθμιζόμενης δέσμης για τελικές επιβλέψεις γυαλίσματος και καθαρότητας υποστρώματος (2x AAA/1.5V)



ΚΩΔΙΚΟΣ	ΠΕΡΙΓΡΑΦΗ	ΤΙΜΗ
160048	RUPES CODE LL150	85,00 €

- Ζώνη μεταφοράς και συγκράτησης αναλώσιμων υλικών γυαλίσματος



ΚΩΔΙΚΟΣ	ΠΕΡΙΓΡΑΦΗ	ΤΙΜΗ
120036	RUPES CODE 9.Z884/BF	125,00 €

- Βούρτσα καθαρισμού σφουγγαριών και απόξεσης αλοιφών για detailers από την RUPES



ΚΩΔΙΚΟΣ	ΠΕΡΙΓΡΑΦΗ	ΤΙΜΗ
507504	RUPES CODE 9.BF7001	27,00 €



- Μπλουζάκι εργασίας Detailing Bigfoot Center «70 Years»
- 100% Cotton
- Διαθέσιμο σε μεγέθη : S, M, L, XL, XXL, 3XL

ΚΩΔΙΚΟΣ	ΠΕΡΙΓΡΑΦΗ	ΤΙΜΗ
120068	RUPES CODE 9.Z1009/S/M/L	100,00 €



- Ανατομικά υποδήματα εργασίας Detailing Bigfoot Center
- Cotton & Synthetic
- Διαθέσιμο σε μεγέθη : από 38 έως 47

ΚΩΔΙΚΟΣ	ΠΕΡΙΓΡΑΦΗ	ΤΙΜΗ
120055	RUPES CODE 9.Z1012/XX	115,00 €



- Επιγονατίδες εργασίας με υποαλλεργικά υλικά και προσθήκη Gel για πολύωρη και άνετη χρήση

ΚΩΔΙΚΟΣ	ΠΕΡΙΓΡΑΦΗ	ΤΙΜΗ
120065	RUPES CODE 9.Z891/BF	96,00 €



ΚΩΔΙΚΟΣ	ΠΕΡΙΓΡΑΦΗ	ΤΙΜΗ
120075	RUPES CODE 9.HOLDER	60,00 €



Σχδιάστε μαζί μας την έκθεσή σας και αναβαθμίστε την εικόνα του καταστήματός σας με τα νέα στάντ επίδειξης εργαλείων της RUPES.

- Το νέο RUPES Display Stand είναι στοιβαρό και αποτελείται απο τρια διαφορετικά μέρη.
- Αριστερό μέρος με κωδικό 9.Z1125/L και διαστάσεις 220cm (H) x 100cm (W) x 50cm (D)
- Μεσαίο μέρος με κωδικό 9.Z1125/C και διαστάσεις 220cm (H) x 100cm (W) x 50cm (D)
- Δεξί μέρος με κωδικό 9.Z1125/R και διαστάσεις 220cm (H) x 100cm (W) x 50cm (D)
- Ολοκληρωμένο το RUPES Display Stand έχει διαστάσεις 220cm (H) x 300cm (W) x 50cm (D)



**ΠΛΑΚΑ ΤΡΙΒΗΣ 125 MM - 150 MM
HOOKIT - 5/16 - M**



- Πολύτροπες πλάκες Hookit 150 mm με σπειρώμα 5/16 - M
- 15 + 34 + 1 τρύπες για μέγιστη απορρόφηση
- Καταλληλότητα για εργαλεία τύπου BR 65 - TA - RA - RX

ΚΩΔΙΚΟΣ	ΠΕΡΙΓΡΑΦΗ	ΤΙΜΗ
500901	RUPES 980.060 125 mm	53,00 €
507533	RUPES 981.600 150 mm	61,50 €

**ΠΛΑΚΑ ΤΡΙΒΗΣ 125 MM - 150 MM
HOOKIT - M8 - F**



- Πολύτροπες πλάκες Hookit 150 mm με σπειρώμα M8 - F
- 15 + 34 + 1 τρύπες για μέγιστη απορρόφηση
- Καταλληλότητα για εργαλεία τύπου ER - BR106 - RH

ΚΩΔΙΚΟΣ	ΠΕΡΙΓΡΑΦΗ	ΤΙΜΗ
501345	RUPES 980.050 125 mm	61,50 €
507534	RUPES 981.500 150 mm	61,50 €

**ΠΛΑΚΑ ΑΛΟΙΦΑΔΟΡΩΝ BIGFOOT 150 MM
HOOKIT - M8 - F**



- Πλάκες αλοιφαδόρου Hookit με σπειρώμα M8 - M
- Η 981.321N είναι Φ150 mm και είναι κατάλληλη για έκκεντρους αλοιφαδόρους LHR 21

ΚΩΔΙΚΟΣ	ΠΕΡΙΓΡΑΦΗ	ΤΙΜΗ
507045	RUPES 981.321N	61,50 €

**ΠΛΑΚΑ ΑΛΟΙΦΑΔΟΡΩΝ BIGFOOT 125 MM
HOOKIT - M8 - F**



- Πλάκες αλοιφαδόρου Hookit με σπειρώμα M8 - M
- Η 980.027N είναι Φ125 mm και είναι κατάλληλη για έκκεντρους αλοιφαδόρους LHR 12 / LHR 15

ΚΩΔΙΚΟΣ	ΠΕΡΙΓΡΑΦΗ	ΤΙΜΗ
503741	RUPES 980.027N	61,50 €



ΠΛΑΚΕΣ ΠΕΡΙΣΤΡΟΦΙΚΩΝ ΑΛΟΙΦΑΔΟΡΩΝ RUPES M14 ΣΥΝΔΕΣΜΟΣ & ΜΑΛΑΚΟ ΠΕΛΜΑ ΠΟΛΥΟΥΡΕΘΑΝΗΣ



ΚΩΔΙΚΟΣ	ΠΕΡΙΓΡΑΦΗ	ΤΙΜΗ
507517	RUPES 992.500 - 125MM ΓΙΑ LH16 / LH18 / LH19 / LH22-32	57,00 €
507518	RUPES 992.600 - 150MM ΓΙΑ LH16 / LH18 / LH19 / LH22-32	60,00 €
507519	RUPES 992.650 - 165MM ΓΙΑ LH16 / LH18 / LH19 / LH22-32	61,50 €

ΠΛΑΚΑ ΑΛΟΙΦΑΔΟΡΩΝ MILLE LK900 125 MM HOOKIT - 6xM4



- Πλάκες αλοιφαδόρου Hookit με σπείρωμα 6 x M4
- Η 980.037/C είναι Φ125 mm και είναι κατάλληλη για έκκεντρους αλοιφαδόρους με γρανάζια MILLE LK900

ΚΩΔΙΚΟΣ	ΠΕΡΙΓΡΑΦΗ	ΤΙΜΗ
507527	RUPES 980.037/C	65,00 €

ΠΛΑΚΑ ΑΛΟΙΦΑΔΟΡΩΝ MILLE LK900 150 MM HOOKIT - 6xM4



- Η 981.089/C είναι Φ150 mm και είναι κατάλληλη για MILLE LK900
- Η 981.100 είναι Φ150 mm και είναι κατάλληλη για AK - BK - EK

ΚΩΔΙΚΟΣ	ΠΕΡΙΓΡΑΦΗ	ΤΙΜΗ
507526	RUPES 981.089/C (MILLE LK900)	68,00 €
501005	RUPES 981.100 (AK-BK-EK)	65,00 €

ΠΛΑΚΑ ΤΡΙΒΗΣ 75 MM HOOKIT - 5/16 - ΜΕ ΑΠΟΡΡΟΦΗΣΗ



- Πλάκα Hookit 75 mm με σπείρωμα 5/16 - M
- 3 τρύπες για απορρόφηση σε τοπικές επισκευές (990.012)
- Καταλληλότητα για εργαλεία τύπου RA 75 / RA 75A

ΚΩΔΙΚΟΣ	ΠΕΡΙΓΡΑΦΗ	ΤΙΜΗ
505241	990.003 ΧΩΡΙΣ ΑΠΟΡΡΟΦΗΣΗ	50,00 €
501007	990.012 ΜΕ ΑΠΟΡΡΟΦΗΣΗ	50,00 €

ΠΛΑΚΑ ΑΛΟΙΦΑΔΟΡΟΥ 75 MM HOOKIT - M6 - ΜΕ ΑΠΟΡΡΟΦΗΣΗ



- Πλάκα Hookit 75 mm με σπείρωμα M6 - M
- 5 +1 τρύπες για μέγιστη απορρόφηση
- Καταλληλότητα για εργαλεία τύπου LHR 75E - LHR 75

ΚΩΔΙΚΟΣ	ΠΕΡΙΓΡΑΦΗ	ΤΙΜΗ
505201	RUPES 990.007	50,00 €

ΠΛΑΚΕΣ ΤΡΙΒΕΙΩΝ - ΑΛΟΙΦΑΔΟΡΩΝ
**ΠΛΑΚΑ ΤΡΙΒΗΣ 150 MM
HOOKIT - 5/16 - M**

- Πολύτρυπες πλάκες Hookit 150 mm με σπειρώμα 5/16 - M
- 53 τρύπες για μέγιστη απορρόφηση.
- Καταλληλότητα για εργαλεία σειράς BR 65 - TA - RA

ΚΩΔΙΚΟΣ	ΠΕΡΙΓΡΑΦΗ	ΤΙΜΗ
508046	MAESTRO FP-21660	20,00 €

**ΠΛΑΚΑ ΤΡΙΒΗΣ 150 MM HOOKIT - ΠΟΛΛΑΠΛΟΣ
ΑΝΤΑΠΤΟΡΑΣ 5/16 & M8**

- Πολύτρυπες πλάκες Hookit 150 mm με σπειρώμα 5/16 & M8
- 16 τρύπες για μέγιστη απορρόφηση
- Καταλληλότητα για εργαλεία σειράς BR - TA - RA

ΚΩΔΙΚΟΣ	ΠΕΡΙΓΡΑΦΗ	ΤΙΜΗ
508047	MAESTRO FP-23868S	27,00 €

**ΠΛΑΚΑ ΤΡΙΒΗΣ 150 MM (16 ΤΡΥΠΕΣ ΑΠΟΡΡΟΦΗΣΗΣ)
HOOKIT - M8**

- Πολύτρυπες πλάκες Hookit 150 mm με σπειρώμα M8
- 16 τρύπες για μέγιστη απορρόφηση
- Καταλληλότητα για εργαλεία νέας σειράς BR - TA - RA

ΚΩΔΙΚΟΣ	ΠΕΡΙΓΡΑΦΗ	ΤΙΜΗ
508098	MAESTRO FP-23778	27,00 €

**ΠΛΑΚΑ ΤΡΙΒΗΣ 150 MM (50 ΤΡΥΠΕΣ ΑΠΟΡΡΟΦΗΣΗΣ)
HOOKIT - M8**

- Πολύτρυπες πλάκες Hookit 150 mm με σπειρώμα M8
- Multihole για μέγιστη απορρόφηση
- Καταλληλότητα για εργαλεία νέας σειράς BR - TA - RA

ΚΩΔΙΚΟΣ	ΠΕΡΙΓΡΑΦΗ	ΤΙΜΗ
508097	MAESTRO FP-23775	27,00 €

**ΠΛΑΚΑ ΤΡΙΒΗΣ 125MM (6 ΤΡΥΠΕΣ + Multihole)
HOOKIT - 5/16 , Slim 10mm**

- Πολύτρυπες πλάκες Hookit 150 mm με σπειρώμα 5/16
- 6 τρύπες + MH για μέγιστη απορρόφηση
- Καταλληλότητα για εργαλεία σειράς BR 65 - TA - RA

ΚΩΔΙΚΟΣ	ΠΕΡΙΓΡΑΦΗ	ΤΙΜΗ
508104	MAESTRO FP-20967	25,00 €

**ΠΛΑΚΑ ΤΡΙΒΗΣ 150MM (8 ΤΡΥΠΕΣ + Multihole)
HOOKIT - 5/16 , Slim 10mm**

- Πολύτρυπες πλάκες Hookit 150 mm με σπειρώμα 5/16
- 8 τρύπες + MH για μέγιστη απορρόφηση
- Καταλληλότητα για εργαλεία σειράς BR 65 - TA - RA

ΚΩΔΙΚΟΣ	ΠΕΡΙΓΡΑΦΗ	ΤΙΜΗ
508105	MAESTRO FP-20957	23,00 €

ΠΛΑΚΑ ΤΡΙΒΗΣ 150 MM HOOKIT - M8



- Πολύτροπες πλάκες Hookit 150 mm, M8 για νέα εργαλεία
- Υψηλής ταχύτητας 22.000 RPM με 44 τρύπες για max απορρόφηση
- Καταλληλότητα για εργαλεία νέας σειράς BR - TA - RA

ΚΩΔΙΚΟΣ	ΠΕΡΙΓΡΑΦΗ	ΤΙΜΗ
440223	MAESTRO FP-22770B	33,00 €

ΠΛΑΚΑ ΤΡΙΒΗΣ 150 MM HOOKIT - M8



- Πολύτροπες πλάκες Hookit 150 mm με σπειρώμα M8 (Μαλακή)
- 44 τρύπες για μέγιστη απορρόφηση
- Χαμηλής σύνδεσης για εργαλεία MOS-150R και DOS-R21/R15

ΚΩΔΙΚΟΣ	ΠΕΡΙΓΡΑΦΗ	ΤΙΜΗ
330329	MAESTRO FP-23780LOW	27,00 €

Mini ΠΛΑΚΕΣ ΤΡΙΒΗΣ 5/16 UNF



ΚΩΔΙΚΟΣ	ΠΕΡΙΓΡΑΦΗ	flexipads ΤΙΜΗ
507158	16995 Φ 50MM ΠΑΧΟΣ 10 mm	13,00 €
501020	17000 Φ 70MM ΠΑΧΟΣ 10 mm	14,50 €
507099	16999 Φ 75MM ΠΑΧΟΣ 10 mm	21,80 €
507159	17001 Φ 100MM ΠΑΧΟΣ 10 mm	30,00 €

Mini ΠΛΑΚΕΣ ΤΡΙΒΗΣ 5/16 UNF



- Σπειρώμα 5/16 UNF
- Maximum εύρος στροφών 12.000 rpm
- Πάχος 9 mm

ΚΩΔΙΚΟΣ	ΠΕΡΙΓΡΑΦΗ	ΤΙΜΗ
508060	FP-22120 Φ 50 mm	8,00 €
508045	FP-22130 Φ 70 mm	10,00 €

ΠΛΑΚΑ ΑΛΟΙΦΑΔΟΡΟΥ 75 MM HOOKIT - M6 - ΜΕ ΑΠΟΡΡΟΦΗΣΗ



- Πολύτροπες πλάκες Hookit 76 mm με σπειρώμα M6
- 5 +1 τρύπες για μέγιστη απορρόφηση
- Καταλληλότητα για εργαλεία τύπου LHR 75E - LHR 75

ΚΩΔΙΚΟΣ	ΠΕΡΙΓΡΑΦΗ	ΤΙΜΗ
440224	MAESTRO FP-99075	8,50 €

ΦΙΛΜ & ΕΝΔΙΑΜΕΣΟΙ ΠΑΤΟΙ ΤΡΙΒΕΙΩΝ

**ΕΝΔΙΑΜΕΣΟΙ ΜΑΛΑΚΟΙ ΠΑΤΟΙ
HOOKIT 150 MM ΤΗΣ RUPES**



- Πάχος 7 mm
- Τρύπες 67

RUPES

ΚΩΔΙΚΟΣ	ΠΕΡΙΓΡΑΦΗ	ΤΙΜΗ
507501	RUPES CODE 981.460	16,40 €

**ΕΝΔΙΑΜΕΣΟΙ ΜΑΛΑΚΟΙ ΠΑΤΟΙ
HOOKIT 150 MM ΤΗΣ FLEXIPADS**



- Πάχος 12 mm

flexipads

ΚΩΔΙΚΟΣ	ΠΕΡΙΓΡΑΦΗ	ΤΙΜΗ
507160	32705 Φ 150 mm - ΧΩΡΙΣ ΤΡΥΠΕΣ	14,00 €
501038	32710 Φ 150 mm - 7 ΤΡΥΠΕΣ	14,00 €
507003	32722 Φ 150 mm - 15 ΤΡΥΠΕΣ	14,00 €

**ΕΝΔΙΑΜΕΣΟΙ ΜΑΛΑΚΟΙ ΠΑΤΟΙ
HOOKIT 75 / 125 MM ΤΗΣ FLEXIPADS**



- Πάχος 12 mm

flexipads

ΚΩΔΙΚΟΣ	ΠΕΡΙΓΡΑΦΗ	ΤΙΜΗ
507050	32602 Φ 75 mm - ΧΩΡΙΣ ΤΡΥΠΕΣ	10,00 €
507112	32610 Φ 125 mm - 5 ΤΡΥΠΕΣ	12,00 €
507113	32612 Φ 125 mm - 9 ΤΡΥΠΕΣ	12,00 €

**ΕΝΔΙΑΜΕΣΟΙ ΜΑΛΑΚΟΙ ΠΑΤΟΙ
HOOKIT 125 / 150 MM ΤΗΣ FINOPADS**

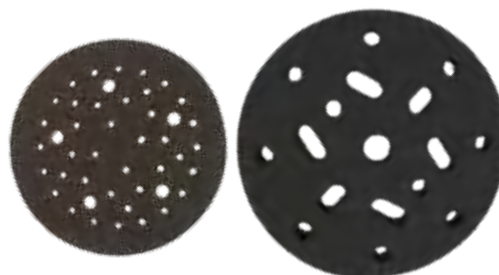

- Πάχος 12 mm

FINOPADS

ΚΩΔΙΚΟΣ	ΠΕΡΙΓΡΑΦΗ	ΤΙΜΗ
508049	FP-72222 Φ 125 mm - 44 ΤΡΥΠΕΣ	6,00 €
508048	FP-72208 Φ 150 mm - 17 ΤΡΥΠΕΣ	6,00 €

**ΕΝΔΙΑΜΕΣΟΣ ΠΑΤΟΣ 70 X 198 MM
ΓΙΑ ΜΙΝΙ ΡΑΣΠΕΣ ΤΗΣ MIRKA**



- Ελαστικός αφρώδης πάτος για τριβεία χειρός. Έχει πάχος 10 mm και χρησιμοποιείται σε συνδυασμό με φύλλα ράσπας τριβής για λείανση στρογγυλεμένων επιφανειών.

MIRKA

ΚΩΔΙΚΟΣ	ΠΑΧΟΣ	ΔΙΑΣΤΑΣΕΙΣ	ΤΙΜΗ
470499	7 mm	70 X 198 mm	14,00 €
470485	10 mm	70 X 198 mm	14,00 €

**ΕΝΔΙΑΜΕΣΟΙ ΜΑΛΑΚΟΙ ΠΑΤΟΙ
150 MM ΤΗΣ MIRKA (ΧΩΡΙΣ ΤΡΥΠΕΣ)**



- Ενδιάμεσος μαλακός πάτος πάχους 4 mm για χρήση με Mirilon και του Mirilon Total.

MIRKA

ΚΩΔΙΚΟΣ	ΠΑΧΟΣ	ΔΙΑΣΤΑΣΕΙΣ	ΤΙΜΗ
470486	4 mm	150 mm	14,00 €



ΦΙΛΜ ΠΡΟΣΤΑΣΙΑΣ ΠΛΑΚΑΣ ΜΕ 67 ΚΑΙ 14 ΤΡΥΠΕΣ ΤΗΣ ΜΙΡΚΑ



- Προστατεύει την πλάκα από φθορές και αυξάνει την διάρκεια χρήσης
- Hookit επιφάνεια
- Πάχος 3 mm

MIRKA

ΚΩΔΙΚΟΣ	ΤΡΥΠΕΣ	ΔΙΑΣΤΑΣΕΙΣ	ΤΙΜΗ
470293	67	Φ 77 mm	5,50 €
470322	67	Φ 125 mm	6,50 €
470149	67	Φ 150 mm	7,50 €
470570	14	70 X 400 mm	10,50 €

ΦΙΛΜ ΠΡΟΣΤΑΣΙΑΣ ΠΛΑΚΑΣ ΜΕ 67 ΤΡΥΠΕΣ ΤΗΣ FINOPADS

- Προστατεύει την πλάκα από φθορές και αυξάνει την διάρκεια χρήσης
- Hookit επιφάνεια
- Πάχος 3 mm

FINOPADS



ΚΩΔΙΚΟΣ	ΠΕΡΙΓΡΑΦΗ	ΤΙΜΗ
508050	FP-72286 Φ 150 mm	6,00 €

ΑΞΟΝΑΚΙ ΜΕΤΑΤΡΟΠΗΣ ΔΡΑΠΑΝΟΥ M14 ΣΕ 6mm ή 8mm



- Σπείρωμα M14
- Υλικό Αλουμίνιο

FINOPADS

ΚΩΔΙΚΟΣ	ΠΕΡΙΓΡΑΦΗ	ΤΙΜΗ
508053	FP-72003 M14 - 6 mm	4,00 €
508054	FP-72005 M14 - 8 mm	4,00 €

ΚΙΤ ΑΝΤΑΠΤΟΡΕΣ ΠΡΟΕΚΤΑΣΕΙΣ 75/100/140 MM M14 ΣΕ M14



- Αποστάτες για γούνα διπλής όψης (M14-ΘΗΛ. σε M14-ΑΡΣ.)

ΚΩΔΙΚΟΣ	ΠΕΡΙΓΡΑΦΗ	ΤΙΜΗ
460209	FPETS-14KIT 75-100-140 mm	20,00 €

ΑΝΤΑΠΤΟΡΑΣ ΓΙΑ ΓΟΥΝΑ ΔΙΠΛΗΣ ΟΨΗΣ M14 ΣΕ M14



- Αντάπτορας για γούνα διπλής όψης (M14 σε M14)
- Ανώτατης ποιότητας αλουμίνιο αεροπορικού τύπου

ΚΩΔΙΚΟΣ	ΠΕΡΙΓΡΑΦΗ	ΤΙΜΗ
501065	FLEXIPADS 40401	17,60 €
430051	FINOPADS SWP1	12,00 €

ΑΝΤΑΠΤΟΡΑΣ ΠΡΟΕΚΤΑΣΗΣ 40 MM ή 80 MM M14 ΣΕ M14



- Αποστάτες για γούνα διπλής όψης (M14 σε M14)
- Ανώτατης ποιότητας αλουμίνιο αεροπορικού τύπου

ΚΩΔΙΚΟΣ	ΠΕΡΙΓΡΑΦΗ	ΤΙΜΗ
508058	FPETS-4014 40 mm	15,00 €
508057	FPETS-8014 80 mm	17,00 €

**ΠΛΑΚΕΣ ΑΛΟΙΦΑΔΟΡΩΝ
ΜΕ ΜΑΛΑΚΟ ΣΦΟΥΓΓΑΡΙ**

- Σπείρωμα M14 με μαλακό σφουγγάρι
- Maximum εύρος στροφών 12.250 rpm
- Πάχος 20 / 25 mm

ΚΩΔΙΚΟΣ	ΠΕΡΙΓΡΑΦΗ	ΤΙΜΗ
507151	10390 Φ 75 mm, 25 mm	41,00 €
501074	10398 Φ 125 mm, 20 mm	55,00 €

**ΠΛΑΚΕΣ ΑΛΟΙΦΑΔΟΡΩΝ
ΜΕ ΠΟΛΥΟΥΡΕΘΑΝΗ**

- Σπείρωμα M14 με μέτριας πυκνότητας πολυουρεθάνη
- Maximum εύρος στροφών 12.000 rpm
- Πάχος 25 / 30 mm

ΚΩΔΙΚΟΣ	ΠΕΡΙΓΡΑΦΗ	ΤΙΜΗ
507019	AP003 Φ 75 mm, 25 mm	21,00 €
507145	AP004 Φ 90 mm, 25 mm	25,00 €
507089	AP001 Φ 125 mm, 30 mm	32,00 €
507070	10400 Φ 150 mm, 25 mm	39,00 €

**ΒΑΣΕΙΣ ΑΛΟΙΦΑΔΟΡΩΝ
ΗΟΟΚΙΤ ΠΟΛΥΟΥΡΕΘΑΝΗΣ**

- Σπείρωμα M14 x 2 με μέτριας πυκνότητας πολυουρεθάνη
- Maximum εύρος στροφών 12.250 rpm
- Πάχος 12 mm

ΚΩΔΙΚΟΣ	ΠΕΡΙΓΡΑΦΗ	ΤΙΜΗ
501062	36125 Φ 115 mm	22,00 €
501021	36140 Φ 125 mm	26,00 €
501022	36155 Φ 150 mm	30,00 €
501061	36170 Φ 180 mm	37,00 €

**ΠΛΑΚΕΣ ΑΛΟΙΦΑΔΟΡΩΝ
ΜΕ ΠΟΛΥΟΥΡΕΘΑΝΗ (ΣΚΛΗΡΗ)**

- Η σειρά FP παράγεται απο την FinoPads
- Σπείρωμα M14 x 2
- Μέτριας πυκνότητας πολυουρεθάνη πάχους 15 mm

FINOPADS

ΚΩΔΙΚΟΣ	ΠΕΡΙΓΡΑΦΗ	ΤΙΜΗ
508099	FP-14240 Φ 100 mm	10,00 €
508103	FP-14250 Φ 125 mm	15,00 €
508043	FP-14260 Φ 150 mm	16,00 €
508128	FP-10370 Φ 180 mm	25,00 €

**ΠΛΑΚΕΣ ΑΛΟΙΦΑΔΟΡΩΝ
ΜΕ ΠΟΛΥΟΥΡΕΘΑΝΗ (ΜΑΛΑΚΗ)**

- Η σειρά FP παράγεται απο την FinoPads
- Σπείρωμα M14 x 2
- Μαλακή πολυουρεθάνη πάχους 22 / 30 mm

FINOPADS

ΚΩΔΙΚΟΣ	ΠΕΡΙΓΡΑΦΗ	ΤΙΜΗ
508040	FP-14222 Φ 50 mm, 22 mm	8,00 €
508041	FP-14232 Φ 75 mm, 22 mm	9,50 €
508042	FP-14350 Φ 125 mm, 30 mm	15,00 €
508127	FP-16360 Φ 150 mm, 29 mm	20,00 €

**ΜΙΝΙ ΠΛΑΚΕΣ ΑΛΟΙΦΑΔΟΡΩΝ
ΜΕ ΠΟΛΥΟΥΡΕΘΑΝΗ (ΜΑΛΑΚΗ)**

- Η σειρά FP παράγεται απο την FinoPads
- Σπείρωμα M14 x 2
- Μαλακή πολυουρεθάνη πάχους 13 - 15 mm

FINOPADS

ΚΩΔΙΚΟΣ	ΠΕΡΙΓΡΑΦΗ	ΤΙΜΗ
508037	FP-14212 Φ 30 mm, 13 mm	10,00 €
508038	FP-14220 Φ 50 mm, 13 mm	12,00 €
508039	FP-14231 Φ 75 mm, 15 mm	14,00 €

**ΠΛΑΚΕΣ ΠΕΡΙΣΤΡΟΦΙΚΩΝ ΑΛΟΙΦΑΔΟΡΩΝ
ΜΕ ΜΑΛΑΚΕΣ ΑΚΡΕΣ**

- Σπείρωμα M14
- Maximum εύρος στροφών
12.500 rpm



FINOPADS

NEW

ΚΩΔΙΚΟΣ	ΠΕΡΙΓΡΑΦΗ	ΤΙΜΗ
440201	FBL-125 Φ 125 mm	15,00 €
440202	FBL-150 Φ 150 mm	17,00 €

**ΠΛΑΚΑ ΣΚΛΗΡΗ - ΑΚΑΜΠΤΗ
ΑΛΟΙΦΑΔΟΡΟΥ- ΤΡΟΧΟΥ**

- Σπείρωμα M14 x 2
- Maximum εύρος στροφών
8.500 rpm - 13.500 rpm
- Πάχος 5 mm



ΚΩΔΙΚΟΣ	ΠΕΡΙΓΡΑΦΗ	ΤΙΜΗ
507027	11341 Φ 115 mm	16,50 €
501034	11342 Φ 125 mm	18,00 €
507020	11343 Φ 150 mm	21,00 €
507001	11344 Φ 180 mm	25,00 €

Mini ΠΛΑΚΕΣ ΤΡΙΒΗΣ Μ6(ΘΥΛΗΚΟ) ΜΕΣΑΙΑ

- Σπείρωμα M6 (ΘΗΛΥΚΟ)
- Maximum εύρος στροφών
5.000 rpm
- Πάχος 11 / 11.5 mm
- Για δρόπανο



FINOPADS

ΚΩΔΙΚΟΣ	ΠΕΡΙΓΡΑΦΗ	ΤΙΜΗ
508123	FP-22220 Φ 50 mm	10,00 €
508124	FP-22230 Φ 74 mm	11,00 €

Mini ΠΛΑΚΕΣ ΤΡΙΒΗΣ Μ6(ΘΥΛΗΚΟ) ΜΑΛΑΚΗ

- Σπείρωμα M6 (ΘΗΛΥΚΟ)
- Maximum εύρος στροφών
5.000 rpm
- Πάχος 20 mm
- Για δρόπανο



FINOPADS

ΚΩΔΙΚΟΣ	ΠΕΡΙΓΡΑΦΗ	ΤΙΜΗ
508125	FP-22222 Φ 50 mm	10,00 €
508126	FP-22232 Φ 70 mm	11,00 €

**ΒΑΣΕΙΣ ΗΟΟΚΙΤ ΓΙΑ ΔΡΑΠΑΝΑ
ΜΕ ΣΦΟΥΓΓΑΡΙ**

- Αξονας M6 (ο κωδ. 48220 με
* είναι κωνικού σχήματος)
- Maximum εύρος στροφών
40.100 rpm
- Σφουγγάρι πάχους 10/20 mm



FINOPADS

ΚΩΔΙΚΟΣ	ΠΕΡΙΓΡΑΦΗ	ΤΙΜΗ
507111	48205 Φ 25 mm, 10 mm ΕΥΘΥ	18,70 €
507142	48210 Φ 50 mm, 20 mm ΕΥΘΥ	22,00 €
501049*	48220* Φ 50 mm, 20 mm ΚΩΝΙΚΟ	23,10 €
507098	48215 Φ 75 mm, 20 mm ΕΥΘΥ	26,40 €

**ΒΑΣΕΙΣ ΗΟΟΚΙΤ ΓΙΑ ΔΡΑΠΑΝΑ
ΜΕ ΑΚΑΜΠΤΗ ΒΑΣΗ**

- Maximum εύρος στροφών
20.125 rpm
- Πάχος 4 mm



FINOPADS

ΚΩΔΙΚΟΣ	ΠΕΡΙΓΡΑΦΗ	ΤΙΜΗ
507092	48110 Φ 50 mm	8,30 €
507093	48115 Φ 75 mm	11,00 €

ΑΚΑΜΠΤΗ ΡΑΣΠΑ ΧΕΙΡΟΣ 70 X 400 MM



FINOPADS

- Πλάκα Hookit 70 x 400 mm, πολύτρυπη
- 24 τρύπες για μέγιστη απορρόφηση

ΚΩΔΙΚΟΣ	ΠΕΡΙΓΡΑΦΗ	ΤΙΜΗ
508055	FINOPADS FP-73016	27,00 €

ΕΥΚΑΜΠΤΗ ΡΑΣΠΑ ΧΕΙΡΟΣ 70 X 400 MM



- Ρυθμιζόμενη αρνητική και θετική κλίση για κούρμες
- 14 τρύπες για μέγιστη απορρόφηση

ΚΩΔΙΚΟΣ	ΠΕΡΙΓΡΑΦΗ	ΤΙΜΗ
380305	ABREX B63F7A40214	75,00 €

ΞΥΛΙΝΗ - ΑΚΑΜΠΤΗ ΡΑΣΠΑ ΧΕΙΡΟΣ 70 X 400 MM



FINOPADS

- Ξύλινη, άκαμπτη ράσπα χειρός με πιάστρες και ελαστική πλάκα τριβής 70 x 420 mm

ΚΩΔΙΚΟΣ	ΠΕΡΙΓΡΑΦΗ	ΤΙΜΗ
340011	FINOPADS SB-17	30,00 €

ΕΛΑΣΤΙΚΗ ΡΑΣΠΑ ΧΕΙΡΟΣ 70 X 400 MM



FINOPADS

- Ελαστική, εύκαμπτη ράσπα χειρός με πλάκα τριβής Hookit 70 x 400 mm

ΚΩΔΙΚΟΣ	ΠΕΡΙΓΡΑΦΗ	ΤΙΜΗ
508020	FINOPADS K721	22,00 €

**ΣΕΤ ΠΟΛΥΜΟΡΦΙΚΟΥ ΤΡΙΒΕΙΟΥ
ΜΕ 4 ΠΛΑΚΕΣ ΚΑΜΠΥΛΗΣ**



- Το κάθε Κίτ παραδίδεται με 4 πολύτρυπες πλάκες με διαφορετικές κλίσεις για τριβή σε κοίλα υποστρώματα

ΚΩΔΙΚΟΣ	ΠΕΡΙΓΡΑΦΗ	ΤΙΜΗ
380307	B54A5620119 (70mm X 125mm)	95,00 €
380306	B54A5620193 (70mm X 198mm)	120,00 €

ΣΕΤ ΠΟΛΥΜΟΡΦΙΚΩΝ ΤΑΚΩΝ 6 ΤΕΜΑΧΙΩΝ



- Επαγγελματικά κιτ λείανσης 6 τεμ. Ανθεκτική κατασκευή για χρήση με λειαντικά φύλλα ή δίσκους

ΚΩΔΙΚΟΣ	ΠΕΡΙΓΡΑΦΗ	ΤΙΜΗ
430081	RS6 ΣΕΤ 6 ΤΜΧ (150mm)	90,00 €

ΣΕΤ ΠΟΛΥΜΟΡΦΙΚΩΝ ΤΑΚΩΝ 9 ΤΕΜΑΧΙΩΝ



- Επαγγελματικά κιτ λείανσης 9 τεμ. Ανθεκτική κατασκευή για χρήση με λειαντικά φύλλα ή δίσκους

ΚΩΔΙΚΟΣ	ΠΕΡΙΓΡΑΦΗ	ΤΙΜΗ
430071	RW9 ΣΕΤ 9 ΤΜΧ (95mm)	105,00 €

ΣΕΤ ΠΟΛΥΜΟΡΦΙΚΩΝ ΤΑΚΩΝ 14+2 ΤΕΜΑΧΙΩΝ



- Επαγγελματικά κιτ λείανσης 14 +2 τεμ. Ανθεκτική κατασκευή για χρήση με λειαντικά φύλλα ή δίσκους

ΚΩΔΙΚΟΣ	ΠΕΡΙΓΡΑΦΗ	ΤΙΜΗ
440221	RW14-2 ΣΕΤ 14+2 ΤΜΧ (100mm)	85,00 €

ΣΕΤ ΠΟΛΥΜΟΡΦΙΚΩΝ ΤΑΚΩΝ 14 ΤΕΜΑΧΙΩΝ



- Επαγγελματικά κιτ λείανσης 14 τεμ. Ανθεκτική κατασκευή για χρήση με λειαντικά φύλλα ή δίσκους

ΚΩΔΙΚΟΣ	ΠΕΡΙΓΡΑΦΗ	ΤΙΜΗ
440222	RW14-1 ΣΕΤ 14 ΤΜΧ (150mm)	80,00 €

ΜΙΝΙ ΚΥΛΙΝΔΡΙΚΑ ΤΡΙΒΕΙΑ ΧΕΙΡΟΣ ΗΟΟΚΙΤ/ ΡSΑ, ΓΙΑ ΜΑΡΓΑΡΙΤΕΣ, Φ30 ΜΜ



- Τα μίνι τριβεία προσφέρονται με δύο πλευρές, μια Hookit και μια για κολλητά γυαλόχαρτα. Ιδανικό για τοπικές επισκευές και μικρο-εργασίες

ΚΩΔΙΚΟΣ	ΠΕΡΙΓΡΑΦΗ	ΤΙΜΗ
507068	FLEXIPADS 04395	10,00 €
508051	FINOPADS FP-71112	8,00 €

MIRKA - ΜΙΝΙ ΓΥΑΛΟΧΑΡΤΑ 33/36 ΜΜ «ΜΑΡΓΑΡΙΤΕΣ»



MIRKA

ΚΩΔΙΚΟΣ	ΠΕΡΙΓΡΑΦΗ	ΤΙΜΗ
470488	2130109994 P1500 - Φ36mm	0,42 €
470151	2130109995 P2000 - Φ36mm	0,42 €
470160	2130109996 P2500 - Φ36mm	0,42 €
470150	2B30109998 P3000 - Φ36mm	0,70 €

**ΤΡΙΒΕΙΑ ΧΕΙΡΟΣ ΠΟΛΥΟΥΡΕΘΑΝΗΣ (ΜΑΛΑΚΟ / ΣΚΛΗΡΟ)
80 X 125 MM & 90 X 150 MM**



- Μαλακή πολυουρεθάνη, άοσμη (κωδ.12911)
- Σκληρή πολυουρεθάνη, άοσμη (κωδ.12910)

ΚΩΔΙΚΟΣ	ΠΕΡΙΓΡΑΦΗ	ΤΙΜΗ
507141	12911 80 X 125 mm	18,00 €
507066	12910 90 X 150 mm	19,00 €

**ΤΡΙΒΕΙΑ ΧΕΙΡΟΣ ΠΟΛΥΟΥΡΕΘΑΝΗΣ (ΜΕΣΑΙΑ)
80 X 125 MM & 90 X 150 MM**



FINOPADS

- Οικονομικό τριβείο χειρός Hookit με αντοχή στο νερό

ΚΩΔΙΚΟΣ	ΤΥΠΟΣ	ΜΕΓΕΘΟΣ	ΒΑΡΟΣ	ΤΙΜΗ
440219	FP-30125	80 X 125 mm	71 gr	7,00 €
440220	FP-30150	90 X 150 mm	87 gr	9,00 €

**ΤΡΙΒΕΙΑ ΧΕΙΡΟΣ ΗΟΟΚΙΤ ΜΕ ΑΠΟΡΡΟΦΗΣΗ
70 X 198 MM & 115 X 230 MM**

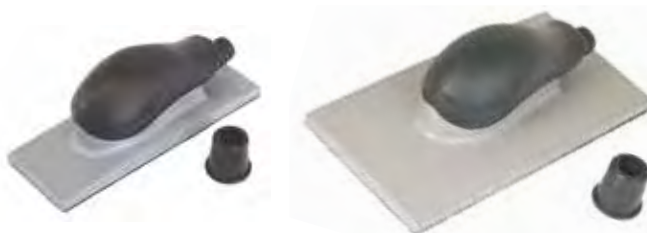

- Τα τριβεία έχουν πολύτρυπη πλάκα Hookit και ρακόρ για σύνδεση σε απορρόφηση
- 22 και 36 τρύπες για μέγιστη απορρόφηση

ΚΩΔΙΚΟΣ	ΠΕΡΙΓΡΑΦΗ	ΤΙΜΗ
470115	MIRKA 8391502011 (70x198mm)	27,00 €
470116	MIRKA 8391702011 (115x230mm)	44,00 €

**ΤΡΙΒΕΙΑ ΧΕΙΡΟΣ ΗΟΟΚΙΤ ΜΕ ΑΠΟΡΡΟΦΗΣΗ
70 X 125 MM**



- Τα τριβεία έχουν πολύτρυπη πλάκα Hookit και ρακόρ για σύνδεση σε απορρόφηση
- 13 τρύπες για μέγιστη απορρόφηση

ΚΩΔΙΚΟΣ	ΠΕΡΙΓΡΑΦΗ	ΤΙΜΗ
470406	MIRKA 8391402011	25,00 €

**ΤΡΙΒΕΙΑ ΧΕΙΡΟΣ ΗΟΟΚΙΤ ΣΚΛΗΡΟ / ΜΑΛΑΚΟ
70 X 125 MM (ΠΟΛΥΟΥΡΕΘΑΝΗΣ)**



- Σκληρός τάκος τριβής απο πολυουρεθάνη
- Μαλακός τάκος τριβής απο πολυουρεθάνη

ΚΩΔΙΚΟΣ	ΠΕΡΙΓΡΑΦΗ	ΤΙΜΗ
507132	93076 ΣΚΛΗΡΟ ΤΡΙΒΕΙΟ	16,00 €
507157	93075 ΜΑΛΑΚΟ ΤΡΙΒΕΙΟ	16,00 €

**ΕΛΑΣΤΙΚΟ ΤΡΙΒΕΙΟ ΧΕΙΡΟΣ
70 X 125 MM (ΜΑΛΑΚΟ)**



FINOPADS

- Οικονομικό τριβείο χειρός με πλάκα 70 x 125 mm
- Ελαστικός πάτος με καρφιά (οχι Hookit)

ΚΩΔΙΚΟΣ	ΠΕΡΙΓΡΑΦΗ	ΤΙΜΗ
430048	SB175 ΤΡΙΒΕΙΟ ΜΕ ΚΑΡΦΙΑ	5,00 €

STRAP ΧΕΙΡΟΣ ΓΙΑ ΚΑΘΑΡΙΣΜΟ ΜΕ ΤΟ ΧΕΡΙ



- Βάση στήριξης σφουγγαριού ή γούνας Hookit για απλωμα κεριού ή γυάλισμα με το χέρι
- Ιδανικό για «αίσθηση» λεπτομεριών

ΚΩΔΙΚΟΣ	ΠΕΡΙΓΡΑΦΗ	ΤΙΜΗ
507131	56310 150 MM - ΕΛΑΣΤΙΚΟ STRAP	17,60 €

ΤΡΙΒΕΙΟ ΧΕΙΡΟΣ ΠΟΛΥΟΥΡΕΘΑΝΗΣ (ΜΑΛΑΚΟ) ΓΙΑ ΣΤΡΟΓΓΥΛΟ ΓΥΑΛΟΧΑΡΤΟ Φ150

- Οικονομικό μαλακό και εύκαμπτο τριβείο χειρός Hookit με αντοχή στο νερό

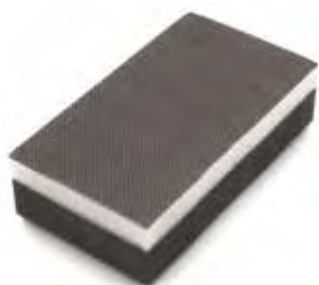
ΚΩΔΙΚΟΣ	ΠΕΡΙΓΡΑΦΗ	ΤΙΜΗ
430078	FHP01 Φ 150 mm	8,50 €

ΤΡΙΒΕΙΟ ΧΕΙΡΟΣ - ΔΙΠΛΗΣ ΕΠΙΦΑΝΕΙΑΣ ΜΕ ΑΦΡΟ 70 X 125 MM (ΜΑΛΑΚΟ / ΜΕΤΡΙΟ)

- Η μαλακή πλευρά του τριβείου έχει πάχος 12 mm
- Η μέτρια πλευρά του τριβείου έχει πάχος 18 mm

ΚΩΔΙΚΟΣ	ΠΕΡΙΓΡΑΦΗ	ΤΙΜΗ
507130	FLEXIPADS 56005 ΔΙΠΛΗΣ ΟΨΗΣ	13,20 €

ΤΡΙΒΕΙΟ ΧΕΙΡΟΣ - ΔΙΠΛΗΣ ΕΠΙΦΑΝΕΙΑΣ ΜΕ ΑΦΡΟ 70 X 125 MM (ΜΕΤΡΙΟ / ΣΚΛΗΡΟ)

- Η μέτρια πλευρά του τριβείου έχει πάχος 16 mm
- Η σκληρή πλευρά του τριβείου έχει πάχος 16 mm

ΚΩΔΙΚΟΣ	ΠΕΡΙΓΡΑΦΗ	ΤΙΜΗ
507144	FLEXIPADS 56006 ΤΡΙΒΕΙΟ ΧΕΙΡΟΣ	19,00 €

ΤΡΙΒΕΙΟ ΧΕΙΡΟΣ ΚΟΚΚΑΛΙΝΟ ΜΕ ΠΙΑΣΤΡΕΣ 210 X 105 MM & 163 X 85 MM



- Οικονομικό τριβείο χειρός με πλάκα
- Ελαστικός πάτος με πιάστρες (οχι Hookit)

ΚΩΔΙΚΟΣ	ΠΕΡΙΓΡΑΦΗ	ΤΙΜΗ
430070	FSB163 163 X 85 mm	5,00 €
430013	FSB210 210 X 105 mm	6,00 €

ΕΛΑΣΤΙΚΟ ΤΡΙΒΕΙΟ ΧΕΙΡΟΣ 125 X 60 X 12 MM

- Μαλακός τάκος τριβής (Μαλακό / Σκληρό)
- Ιδανικό για χρήση με διπλωμένα ντουκόχαρτα νερού για απαλή τριβή με το χέρι

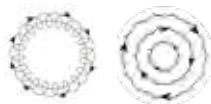
ΚΩΔΙΚΟΣ	ΠΕΡΙΓΡΑΦΗ	ΤΙΜΗ
470290	MIRKA 8392202011	15,00 €
507143	FLEXIPADS 56004 ΕΛΑΣΤΙΚΟ ΤΡΙΒΕΙΟ	12,10 €



ΚΟΠΤΙΚΗ ΑΛΟΙΦΗ ΓΙΑ ΕΚΚΕΝΤΡΟΥΣ ΑΛΟΙΦΑΔΟΡΟΥΣ & ΑΛΟΙΦΑΔΟΡΟΥΣ ΓΡΑΝΑΖΙΩΝ (COARSE)



- Νέα σύνθεση αλοιφής για συνεργασία με έκκεντρους αλοιφαδόρους της RUPES (BIGFOOT) και αλοιφαδόρους με γρανάζια (MILLE)
- Η DA COARSE έχει μελετηθεί με νέα σύνθεση με εξαιρετική κοπτική ικανότητα για χρήση σε επαγγελματίες βαφείς αυτοκινήτων και επισκευαστές επιφανειών
- Ικανή να απομακρύνει γραντζουνιές απο τριβή που έχουν προκύψει απο γυαλόχαρτα P1500 και άνω

• Για βέλτιστα αποτελέσματα γυαλίσματος η RUPES προτείνει γνήσια σφουγγάρια γυαλίσματος, βλέπε σελ. 76 (DA - Coarse 40/70/100/150/180)



ΚΩΔΙΚΟΣ	ΠΕΡΙΓΡΑΦΗ	ΔΟΧΕΙΑ	ΤΙΜΗ
120083	9.DACOARSE250	250 ml	17,50 €
120082	9.DACOARSE	1000 ml	45,00 €

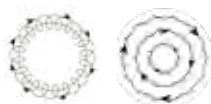

ΨΙΛΗ ΑΛΟΙΦΗ ΓΙΑ ΕΚΚΕΝΤΡΟΥΣ ΑΛΟΙΦΑΔΟΡΟΥΣ & ΑΛΟΙΦΑΔΟΡΟΥΣ ΓΡΑΝΑΖΙΩΝ (FINE)



- Νέα σύνθεση αλοιφής για συνεργασία με έκκεντρους αλοιφαδόρους της RUPES (BIGFOOT) και αλοιφαδόρους με γρανάζια (MILLE)
- Η DA FINE παρέχει εξαιρετική κοπτική ικανότητα παράλληλα με υψηλο επίπεδο γυαλάδας και φινιρίσματος
- Ιδανική για βαφεία, συνεργεία επισκευής σκαφών και επαγγελματίες στον χώρο του γυαλίσματος επιφανειών (detailers)

• Για βέλτιστα αποτελέσματα γυαλίσματος η RUPES προτείνει γνήσια σφουγγάρια γυαλίσματος, βλέπε σελ. 76 (DA - Fine - 40/70/100/150/180)



ΚΩΔΙΚΟΣ	ΠΕΡΙΓΡΑΦΗ	ΔΟΧΕΙΑ	ΤΙΜΗ
120081	9.DAFINE250	250 ml	17,50 €
120085	9.DAFINE	1000 ml	45,00 €



ΑΛΟΙΦΕΣ ΓΙΑ ΠΕΡΙΣΤΡΟΦΙΚΟΥΣ ΑΛΟΙΦΑΔΟΡΟΥΣ

- Επαγγελματικές αλοιφές για περιστροφικούς αλοιφαδόρους υδατοδιαλυτής βάσης για detailers. Κατασκευασμένες ειδικά για συνεργασία με περιστροφικούς αλοιφαδόρους. Ιδανικές για βαφείς, επισκευαστές επίπλων κ.α.

- Γούνες για Rotary Coarse
Κωδικός : 9.BW150H (σελ. 78)



- Γούνες για Rotary Fine
Κωδικός : 9.BW150M (σελ. 78)



ΚΩΔΙΚΟΣ	ΠΕΡΙΓΡΑΦΗ	ΔΟΧΕΙΑ	ΤΙΜΗ
120039	9.BRCOARSE250	250 ml	17,50 €
120038	9.BRCOARSE	1000 ml	45,00 €

ΚΩΔΙΚΟΣ	ΠΕΡΙΓΡΑΦΗ	ΔΟΧΕΙΑ	ΤΙΜΗ
120041	9.BRFINE250	250 ml	17,50 €
120040	9.BRFINE	1000 ml	45,00 €



ΑΛΟΙΦΕΣ ΓΙΑ ΣΚΟΥΡΑ ΧΡΩΜΑΤΑ ΚΑΙ ΜΑΥΡΕΣ ΕΠΙΦΑΝΕΙΕΣ

- Οι αλοιφές με σκούρα απόχρωση δεν αφήνουν υπολείμματα στις σκούρες επιφάνειες και βοηθούν στην γρήγορη και σωστή αποκατάσταση των επιφανειών.
- Η Mille Coarse BLACK εξειδικεύεται στην αποκατάσταση σκούρων - μαύρων χρωμάτων σε συνεργασία με έκκεντρους αλοιφαδόρους.

- Σφουγγάρι για Mille Coarse
Κωδικός : 9.BG180H (σελ. 77)



- Σφουγγάρι για Rotary Coarse
Κωδικός : 9.BR180H (σελ. 77)



ΚΩΔΙΚΟΣ	ΠΕΡΙΓΡΑΦΗ	ΔΟΧΕΙΑ	ΤΙΜΗ
120091	9.BGCOARSEBL	1000 ml	68,00 €

ΚΩΔΙΚΟΣ	ΠΕΡΙΓΡΑΦΗ	ΔΟΧΕΙΑ	ΤΙΜΗ
120101	9.BRCOARSEBL	1000 ml	55,00 €



**UNO PURE - ΑΛΟΙΦΗ ΦΙΝΙΡΙΣΜΑΤΟΣ
ΓΙΑ ΟΛΟΥΣ ΤΟΥΣ ΤΥΠΟΥΣ ΑΛΟΙΦΑΔΟΡΩΝ
(SUPER FINE)**



- Η UNO PURE παρουσιάζει νέα σύνθεση για μέγιστο αποτέλεσμα γυαλάδας σε συνεργασία με όλους τους τύπους αλοιφαδόρων (έκκεντροι, περιστροφικοί, γρανάζια). Απόλυτα απευθυνόμενο σε επαγγελματίες και λάτρεις του γυαλίσματος
- Άψογο - καθαρό τελικό φινίρισμα χωρίς filler, σιλικόνη, κεραμικά κτλ.

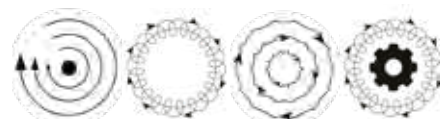

- Για βέλτιστα αποτελέσματα γυαλίσματος η RUPES προτείνει γνήσια σφουγγάρια γυαλίσματος, βλέπε σελ. 76 (DA - Coarse 40/70/100/150/180)



ΚΩΔΙΚΟΣ	ΠΕΡΙΓΡΑΦΗ	ΔΟΧΕΙΑ	ΤΙΜΗ
120084	9.PURE250	250 ml	17,50 €
120086	9.PURE	1000 ml	45,00 €

**UNO PROTECT - ΑΛΟΙΦΗ ΦΙΝΙΡΙΣΜΑΤΟΣ ΜΕ ΚΕΡΙ
ΚΑΡΝΑΟΥΒΗΣ ΓΙΑ ΠΡΟΣΤΑΣΙΑ 60 ΗΜΕΡΩΝ**



- Η UNO PROTECT είναι μιας εξαιρετικής ποιότητας τελική αλοιφή φινιρίσματος με δημιουργία φιλμ προστασίας επιφανειών μέχρι και για 60 ημέρες μετά την εφαρμογή της. Το προϊόν είναι ένα προσεκτικό μίγμα απο κερί καρναούβης και συνθετικών υλικών ώστε να προσφέρει μέγιστη γυαλάδα και απόλυτη προστασία. Ικανή για πέρασμα με το χέρι ή και με αλοιφαδόρο
- Κατάλληλη για κάθε είδος αλοιφαδόρου, έκκεντρου γραναζιών ή περιστροφικού

- Για βέλτιστα αποτελέσματα γυαλίσματος η RUPES προτείνει γνήσια σφουγγάρια γυαλίσματος, βλέπε σελ. 76 (DA - Coarse 40/70/100/150/180)



ΚΩΔΙΚΟΣ	ΠΕΡΙΓΡΑΦΗ	ΔΟΧΕΙΑ	ΤΙΜΗ
120093	9.PROTECT250	250 ml	17,50 €
120063	9.PROTECT	1000 ml	45,00 €

UNO ADVANCED - ΑΛΟΙΦΗ ΝΑΝΟΤΕΧΝΟΛΟΓΙΑΣ ΦΙΝΙΡΙΣΜΑΤΟΣ ΓΙΑ ΟΛΟΥΣ ΤΟΥΣ ΤΥΠΟΥΣ ΑΛΟΙΦΑΔΟΡΩΝ (SUPER FINE)

- Η UNO ADVANCED συνδυάζει εξαιρετικές ιδιότητες φινιρίσματος (γυαλάδα) με μακροχρόνια προστασία υποστρώματος (έως και 12 μήνες). Παράγεται εξ ολοκλήρου από την RUPES με βάση τα υψηλότερα στάνταρ νανοτεχνολογίας.
- Άψογο - καθαρό τελικό φινίρισμα χωρίς filler, σιλικόνη, κεραμικά κτλ.

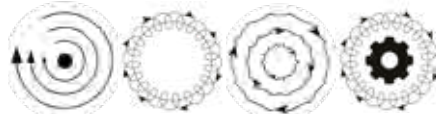

- Για βέλτιστα αποτελέσματα γυαλίσματος η RUPES προτείνει γνήσια σφουγγάρια γυαλίσματος, βλέπε σελ. 79 (DA - Ultra Fine)



ΚΩΔΙΚΟΣ	ΠΕΡΙΓΡΑΦΗ	ΔΟΧΕΙΑ	ΤΙΜΗ
120103	9.ADVANCED250	250 ml	21,00 €
120102	9.ADVANCED	1000 ml	67,00 €

XC-1 ΚΟΠΤΙΚΕΣ ΑΛΟΙΦΕΣ ΓΙΑ ΣΚΑΦΗ & ΕΦΑΡΜΟΓΕΣ MARINE

- Αλοιφές με κατάλληλη σύνθεση για γυάλισμα και προστασία σκαφών και επιφανειών πολυεστέρα, gelcoat κ.α. Εξαιρετική κοπτικότητα και εργασιμότητα ακόμη και σε ακραίες καιρικές συνθήκες (ψύχος και καύσωνα). Universal σύνθεση για συνεργασία με περιστροφικούς, έκκεντρους αλλά και αλοιφαδόρους με γρανάζια
- Για γούνες διπλής όψης και σφουγγάρια Marine βλέπε σελ. 82 - 83

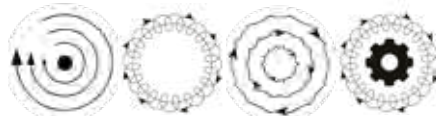

- Για βέλτιστα αποτελέσματα γυαλίσματος η RUPES προτείνει γνήσια γούνα διπλής όψης, βλέπε σελ. 82 (BL180 H)

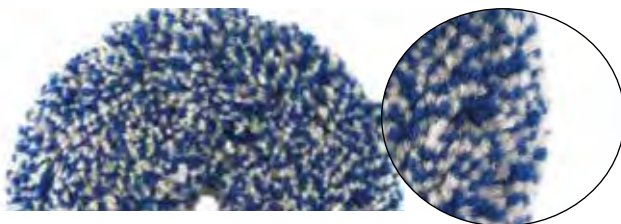

ΚΩΔΙΚΟΣ	ΠΕΡΙΓΡΑΦΗ	ΔΟΧΕΙΑ	ΤΙΜΗ
120058	9.XC1	1000 ml	55,00 €

**P808 - ΦΙΛΜ ΠΡΟΣΤΑΣΙΑΣ
ΓΥΑΛΑΔΑΣ**

- Προστασία και μακροχρόνια (έως και 6 μήνες) διατήρηση γυαλάδας με την εφαρμογή του φιλμ προστασίας της RUPES. Εύκολη εφαρμογή με ψεκάσμο και επάλειψη σαν τελική επιφάνεια μετά από ένα επιτυχημένο γυάλισμα με υλικά RUPES
- Το προϊόν 500 ml παραδίδεται με ειδικό πανάκι εφαρμογής

ΚΩΔΙΚΟΣ	ΠΕΡΙΓΡΑΦΗ	ΤΙΜΗ
120048	9.CCP808 - 500ml	50,00 €
120069	9.CCP808T - ΔΟΧΕΙΟ 5lt	340,00 €

**M501 - ΚΑΘΑΡΙΣΤΙΚΟ ΓΡΑΣΣΟΥ
& ΛΕΚΕΔΩΝ**

- Προστασία και μακροχρόνια (έως και 6 μήνες) διατήρηση γυαλάδας με την εφαρμογή του φιλμ προστασίας της RUPES. Εύκολη εφαρμογή με ψεκάσμο και επάλειψη σαν τελική επιφάνεια μετά από ένα επιτυχημένο γυάλισμα με υλικά RUPES
- Το προϊόν 500 ml παραδίδεται με ειδικό πανάκι εφαρμογής

ΚΩΔΙΚΟΣ	ΠΕΡΙΓΡΑΦΗ	ΤΙΜΗ
507085	9.CCM501 - 500ml	38,00 €
120070	9.CCM501T - ΔΟΧΕΙΟ 5lt	175,00 €

**M707- ΣΑΜΠΟΥΑΝ ΜΕ ΚΕΡΙ
ΚΑΡΝΑΟΥΒΗΣ**

- Σαμπουάν καθαρισμού με παράλληλο συμπλήρωμα κεριού προστασίας Καρναούβης (Καρναούμπα / Carnauba). Το ενισχυτικό κεριού απόδίδει μια επιπλέον προστασία στο χρώμα σε βάθος χρόνου και προστατεύει την αποτελεσματικότητα του καθαρισμού

ΚΩΔΙΚΟΣ	ΠΕΡΙΓΡΑΦΗ	ΤΙΜΗ
120049	9.CCM707 - 500ml	34,00 €
120071	9.CCM707T - ΔΟΧΕΙΟ 5lt	165,00 €

**M101- ΣΑΜΠΟΥΑΝ
ΚΑΘΑΡΙΣΜΟΥ**

- Σαμπουάν καθαρισμού με παράλληλο συμπλήρωμα υγρού προετοιμασίας γυαλίσματος και επιπλέον προστασίας τελικής επιφάνειας. Το σαμπουάν M101 είναι επιθετικό με τους λεκέδες αλλά προστατεύει το αυτοκίνητο και ενισχύει το τελικό αποτέλεσμα καθαρισμού.



ΚΩΔΙΚΟΣ	ΠΕΡΙΓΡΑΦΗ	ΤΙΜΗ
501333	9.CCM101 - 500ml	25,00 €

**M606 - ΚΑΘΑΡΙΣΤΙΚΟ
& ΕΝΙΣΧΥΤΙΚΟ**

- Καθαριστικό υλικό ψεκάσιμο για Detailers. Ιδανικό για ενδιάμεση προστασία από πλυσίματα. Δεν αφαιρεί το κέρι, δεν θαμπώνει πλαστικά και προσθέτει ένα λεπτό φιλμ προστασίας του χρώματος και του γυαλίσματος
- Το προϊόν 500 ml παραδίδεται με ειδικό πανάκι εφαρμογής

ΚΩΔΙΚΟΣ	ΠΕΡΙΓΡΑΦΗ	ΤΙΜΗ
120050	9.CCM606 - 500ml	32,00 €
120076	9.CCM606T - ΔΟΧΕΙΟ 5lt	210,00 €

**L301 - ΚΑΘΑΡΙΣΤΙΚΟ
ΓΙΑ ΔΕΡΜΑΤΑ**

- Καθαριστικό για την αφαίρεση επίμονων λεκέδων σε δέρματα αυτοκινήτων υψηλής ποιότητας. Το υλικό αφαιρεί και τους πιο επίμονους λεκέδες ενώ προστατεύει το δέρμα αφήνοντας μια ευχάριστη οσμή δέρματος
- Το προϊόν 500 ml παραδίδεται με τέσσερα σφουγγάρια απομάκρυνσης υλικού μελαμίνης

ΚΩΔΙΚΟΣ	ΠΕΡΙΓΡΑΦΗ	ΤΙΜΗ
120051	9.CCL301 - 500ml	43,00 €
120073	9.CCL301T - ΔΟΧΕΙΟ 5lt	245,00 €

REVEAL LITE ΚΑΘΑΡΙΣΤΙΚΟ ΓΥΑΛΙΣΜΑΤΟΣ

- Το νέο RUPES REVEAL LITE είναι ιδανικό για την απομάκρυνση λεκέδων κατα την ολοκλήρωση του γυαλίσματος και την προετοιμασία υποστρώματος για κεραμική επίστρωση. Το υγρό καθαρίζει βαθιά την επιφάνεια και αναδεικνύει τα τελικά αποτελέσματα της επεξεργασίας της.



NEW

ΚΩΔΙΚΟΣ	ΠΕΡΙΓΡΑΦΗ	ΤΙΜΗ
120104	9.REVEALM750 - 750ml	24,00 €

REVEAL STRONG ΚΑΘΑΡΙΣΤΙΚΟ ΓΥΑΛΙΣΜΑΤΟΣ

- Το νέο RUPES REVEAL Strong είναι ιδανικό για την απομάκρυνση λεκέδων κατα την προεργασία υποστρώματος για να ξεκινήσουμε διαδικασίες γυαλίσματος. Το υγρό καθαρίζει βαθιά την επιφάνεια και εμφανίζει ατέλειες υποστρώματος ή και σημεία που απαιτούν διόρθωση προτού εκκινήσουμε τελικό φινιρίσμα.



NEW

ΚΩΔΙΚΟΣ	ΠΕΡΙΓΡΑΦΗ	ΤΙΜΗ
120105	9.REVEALH750 - 750ml	32,00 €

C701- ΚΑΘΑΡΙΣΤΙΚΟ ΖΑΝΤΩΝ

- Ενισχυμένο καθαριστικό ζαντών ικανό να αφαιρέσει σημάδια οξείδωσης και διάβρωσης. Το υλικό όταν λειτουργεί αλλάζει χρωματισμό (απο ουδέτερο σε κόκκινο) και επαναφέρει τις ζάντες στο βέλτιστο δυνατόν σημείο τους σύμφωνα με την φθορά που έχουν δεχθεί.



ΚΩΔΙΚΟΣ	ΠΕΡΙΓΡΑΦΗ	ΤΙΜΗ
507087	9.CCC701 - 1000ml	42,50 €

G202- ΑΛΟΙΦΗ ΚΡΥΣΤΑΛΛΩΝ

- Αλοιφή σχεδιασμένη για το γυάλισμα και την απόμακρυνση "ελαττωμάτων" σε γυάλινες επιφάνειες Ικανή να αφαιρέσει και να αναδείξει την ευκρίνεια και την διαφάνεια σε κρυσταλλικές επιφάνειες
- Το προϊόν 150 ml παραδίδεται με σφουγγάρι εφαρμογής



ΚΩΔΙΚΟΣ	ΠΕΡΙΓΡΑΦΗ	ΤΙΜΗ
120052	9.CCG202 - 150ml	34,00 €

DETERSOL - ΚΑΘΑΡΙΣΤΙΚΟ ΥΓΡΟ ΓΙΑ CK31

- Ισχυρό, μη αφρώδες, καθαριστικό υγρό για συνεργασία με την σκούπα βιολογικού καθαρισμού RUPES CK 31. Το υλικό καθαρίζει βαθιά και απομακρύνει ρύπους ενώ παράλληλα προστατεύει τις επιφάνειες προς καθαρισμό και τις συντηρεί μακροπρόθεσμα.



NEW

ΚΩΔΙΚΟΣ	ΠΕΡΙΓΡΑΦΗ	ΤΙΜΗ
501228	100.1607 - 5000ml	48,00 €

SUPERFOAM - ΚΑΘΑΡΙΣΤΙΚΟ ΥΓΡΟ ΓΙΑ CK31F (ΑΦΡΩΔΕΣ)

- Ισχυρό, αφρώδες, καθαριστικό υγρό για συνεργασία με την σκούπα βιολογικού καθαρισμού RUPES CK 31 F. Το υλικό καθαρίζει βαθιά και απομακρύνει ρύπους ενώ παράλληλα προστατεύει τις επιφάνειες προς καθαρισμό και τις συντηρεί μακροπρόθεσμα.



NEW

ΚΩΔΙΚΟΣ	ΠΕΡΙΓΡΑΦΗ	ΤΙΜΗ
120094	101.1607 - 5000ml	78,00 €



Kit ΕΠΙΣΚΕΥΗΣ ΚΡΥΣΤΑΛΛΩΝ MIRKA

- Το Kit επισκευής κρυστάλλων απευθύνεται σε επαγγελματίες επισκευαστές κρυστάλλων και τζαμιών. Το kit παράγεται σε δυο εκδόσεις, μια για εργαλεία με πλάκα 77 mm και μια για εργαλεία με πλάκα Φ125 mm
- Το κάθε kit περιέχει εξειδικευμένες γούνες, γυαλόχαρτα και αλοιφές σχεδιασμένες για την ικανή τριβή και αποκατάσταση ζημιών σε κρύσταλλα

Κάθε Kit περιλαμβάνει τα εξής αναλώσιμα :

- 1 x Αλοιφές γυαλίσματος κρυστάλλων 250 ml
- 2 x Γούνες Γυαλίσματος κρυστάλλων (Πεπιεσμένο μαλλί "FELT")
- 2 x Πανάκια καθαρισμού
- 5 x Abranet SIC/NS 77 mm grit P80 / P150
- 5 x Abranet SIC/NS 77 mm grit P120 / P180
- 5 x Abranet SIC/NS 77 mm grit P240
- 5 x Abranet SIC/NS 77 mm grit P320
- 5 x Abranet SIC/NS 77 mm grit P400
- 2 x Abralon 77 mm (ή 125mm αντίστοιχα) grit P180 / P360
- 2 x Abralon 77 mm (ή 125mm αντίστοιχα) grit P500
- 2 x Abralon 77 mm (ή 125mm αντίστοιχα) grit P600
- 2 x Abralon 77 mm (ή 125mm αντίστοιχα) grit P1000

ΚΩΔΙΚΟΣ	ΠΕΡΙΓΡΑΦΗ	ΤΙΜΗ
470286	KITGLASS77 Φ77 mm	165,00 €

ΚΩΔΙΚΟΣ	ΠΕΡΙΓΡΑΦΗ	ΤΙΜΗ
470287	KITGLASS125 Φ125 mm	225,00 €

ΤΥΠΟΣ	ΠΕΡΙΓΡΑΦΗ	ΤΙΜΗ
7990302511	ΑΛΟΙΦΗ POLARSHINE E3 (250ml)	48,00 €
7996007711	ΓΟΥΝΑ ΚΡΥΣΤΑΛΛΩΝ 77 mm "FELT"	22,00 €
5020305080	ABRANET SIC NS 77 mm P80	1,55 €

ΤΥΠΟΣ	ΠΕΡΙΓΡΑΦΗ	ΤΙΜΗ
7990302511	ΑΛΟΙΦΗ POLARSHINE E3 (250ml)	48,00 €
7996012511	ΓΟΥΝΑ ΚΡΥΣΤΑΛΛΩΝ 125 mm "FELT"	25,00 €
5023205080	ABRANET SIC NS 125 mm P80	2,23 €



ΚΙΤ ΞΕΘΑΜΠΩΜΑΤΟΣ ΦΑΝΑΡΙΩΝ ΑΥΤΟΚΙΝΗΤΟΥ ΜΕ ΑΤΜΟ - ΚΡΥΣΤΑΛΛΟΠΟΙΗΣΗΣ (800ML)

- Κιτ επαναφοράς φαναριών, πλεξιγκλάς & πολυκαρβονικά, πλαστικά και κρυσταλλα. Ιδανικό για φανάρια πίσω φώτα, παράθυρα σκαφών, κράνη, ζελατίνες μηχανών κ.α. Γρήγορη επισκευή χωρίς γυαλίσμα μετά την τριβή. Απαραίτητη η χρήση γαντιών και μάσκας προστασίας

ΤΟ ΚΙΤ ΠΕΡΙΛΑΜΒΑΝΕΙ

- Ντουκόχαρτα P180, P240, P320, P600, P800, P1200
- Τάκος τριβής 13x6.5 cm γυαλόχαρτου
- Υγρο αποκατάστασης 800mL - για πολλές χρήσεις
- Ατμοποιητή για εφαρμογή της κρυσταλλοποίησης με αντάπτορα
- Χαρτοταινία μόνωσης.



ΚΩΔΙΚΟΣ	ΤΥΠΟΣ	ΠΕΡΙΓΡΑΦΗ	ΤΙΜΗ
460202	POLIGLASS-10	ΚΙΤ ΑΤΜΙΣΜΟΥ	85,00 €
460203	POLISH-800	ΑΝΤΑΛ. ΥΓΡΟ 800ml	15,00 €



POLARSHINE DEEP CLEAN
ΣΑΜΠΟΥΑΝ ΥΨΗΛΗΣ ΔΙΕΙΣΔΥΣΗΣ (ΣΥΜΠΥ/ΝΟ)

- Συμπυκνόμενο, ισχυρό σαμπουάν απομάκρυνσης ρύπων από την επιφάνεια του σκάφους. Ιδιαίτερα κατάλληλο για ρύπους που προκαλούνται από υδρόβια βλάστηση, αποχρωματισμό, λεκέδες σκουριάς και λύματα λιμανιών
- Το προϊόν είναι κατάλληλο για τζελκόατ, υαλοβάμβακα, βαφές, πλαστικό, λάκα και άλλες ανθεκτικές σε οξέα επιφάνειες



ΚΩΔΙΚΟΣ	ΤΥΠΟΣ	ΠΕΡΙΓΡΑΦΗ	ΔΟΧΕΙΟ	ΑΡΑΙΩΣΗ	PH (LEVEL)	ΤΙΜΗ
470492	7998000311PM	POLARSHINE DEEP CLEAN	3lt	1:3 ΕΩΣ 1:10	3	50,00 €
470494	7998002011PM	POLARSHINE DEEP CLEAN	20lt	1:3 ΕΩΣ 1:10	3	260,00 €

POLARSHINE BOAT WASH
ΣΑΜΠΟΥΑΝ ΓΕΝΙΚΩΝ ΚΑΘΑΡΙΣΜΩΝ ΣΚΑΦΟΥΣ

- Σαμπουάν απομάκρυνσης επίμονης βρωμιάς, όπως γράσο, λάδι, λεκέδες καυσίμου και άλλους ρύπους από όλες τις επιφάνειες. Απαλό και κατάλληλο σε επιφάνειες αλουμινίου και χρωμίου λόγω χαμηλής τιμής pH
- Το προϊόν είναι κατάλληλο πλύσιμο του χώρου του κινητήρα χωρίς να δημιουργεί οξειδωση. Το προϊόν είναι βιοδιασπώμενο. Όταν αραιώνεται το προϊόν δεν αφαιρεί το κερί και τελικές επιστρώσεις



ΚΩΔΙΚΟΣ	ΤΥΠΟΣ	ΠΕΡΙΓΡΑΦΗ	ΔΟΧΕΙΟ	ΑΡΑΙΩΣΗ	PH (LEVEL)	ΤΙΜΗ
470493	7998100311PM	POLARSHINE BOAT WASH	3lt	1:30 ΕΩΣ 1:100	10.5	35,00 €
470495	7998102011PM	POLARSHINE BOAT WASH	20lt	1:30 ΕΩΣ 1:100	10.5	190,00 €

POLARSHINE FINAL FINISH
ΚΑΘΑΡΙΣΤΙΚΟ ΦΙΝΙΡΙΣΜΑΤΟΣ & ΠΡΟΑΣΤΑΣΙΑΣ

- Χωρίς σιλικόνη για όλες τις επιφάνειες των σκαφών. Κατάλληλο για την απομάκρυνση προϊόντων καθαρισμού, όπως αλοιφές γυαλίσματος, δακτυλικά αποτυπώματα, αιθάλη και άλλες ακαθαρσίες.
- Το Polarshine Marine Final Finish είναι επίσης κατάλληλο για φινιρίσμα με ένα πανί καθαρισμού μετά το πλύσιμο της επιφάνειας. Το προϊόν είναι ασφαλές για χρήση σε όλες τις επιφάνειες. Ασφαλές για χρήση με συνθετικά κεριά.



ΚΩΔΙΚΟΣ	ΤΥΠΟΣ	ΠΕΡΙΓΡΑΦΗ	ΔΟΧΕΙΟ	ΜΕΓ. ΘΕΡΜ. ΕΦΑΡΜΟΓΗΣ	PH (LEVEL)	ΤΙΜΗ
470496	7998300501PM	POLARSHINE FINAL FINISH	500ml	+30° C	7	26,00 €
470497	7998300311PM	POLARSHINE FINAL FINISH	3lt	+30° C	7	135,00 €



ΣΦΟΥΓΓΑΡΙΑ DA COARSE - ΧΟΝΤΡΗΣ ΑΛΟΙΦΗΣ



- Νέα σειρά απο σφουγγάρια για συνεργασία με έκκεντρους και αλοιφαδόρους γρνααζιών
Η μπλέ σειρά σφουγγαριών είναι η πιο επιθετική για γρήγορο κατέβασμα και μεγάλου εύρους αποκατάσταση. Τα σφουγγάρια παραδίδονται σε νέα συσκευασία με προστασία UV που εγγυάται ότι το σφουγγάρι διατηρείται στην εργοστασιακή του κατάσταση.

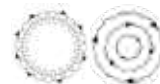

ΚΩΔΙΚΟΣ	ΠΕΡΙΓΡΑΦΗ	ΤΙΜΗ
507551	9.DA40H COARSE ΣΦΟΥΓΓΑΡΙ - 30mm/40mm	10,60 €
507554	9.DA70H COARSE ΣΦΟΥΓΓΑΡΙ - 50mm/70mm	13,00 €
507539	9.DA100H COARSE ΣΦΟΥΓΓΑΡΙ - 80mm/100mm	14,00 €
507540	9.DA150H COARSE ΣΦΟΥΓΓΑΡΙ - 130mm/150mm	16,00 €
507541	9.DA180H COARSE ΣΦΟΥΓΓΑΡΙ - 150mm/180mm	18,00 €

ΣΦΟΥΓΓΑΡΙΑ DA FINE - ΜΕΣΑΙΑΣ ΑΛΟΙΦΗΣ



- Νέα σειρά απο σφουγγάρια για συνεργασία με έκκεντρους και αλοιφαδόρους γρνααζιών
Η κίτρινη σειρά σφουγγαριών είναι μέτριας πυκνότητας για αποκαταστάσεις σε νεότερα υποστρώματα. Τα σφουγγάρια παραδίδονται σε νέα συσκευασία με προστασία UV που εγγυάται ότι το σφουγγάρι διατηρείται στην εργοστασιακή του κατάσταση



ΚΩΔΙΚΟΣ	ΠΕΡΙΓΡΑΦΗ	ΤΙΜΗ
507552	9.DA40M MEDIUM ΣΦΟΥΓΓΑΡΙ - 30mm/40mm	10,60 €
507555	9.DA70M MEDIUM ΣΦΟΥΓΓΑΡΙ - 50mm/70mm	13,00 €
507542	9.DA100M MEDIUM ΣΦΟΥΓΓΑΡΙ - 80mm/100mm	14,00 €
507543	9.DA150M MEDIUM ΣΦΟΥΓΓΑΡΙ - 130mm/150mm	16,00 €
507544	9.DA180M MEDIUM ΣΦΟΥΓΓΑΡΙ - 150mm/180mm	18,00 €

ΣΦΟΥΓΓΑΡΙΑ DA SUPER FINE - ΨΙΛΗΣ ΑΛΟΙΦΗΣ



- Νέα σειρά απο σφουγγάρια για συνεργασία με όλους τους αλοιφαδόρους. Η λευκή σειρά σφουγγαριών είναι μαλακής πυκνότητας για φινίρισμα ή και τελικά υλικά (κεριά, κεραμικά κ.α.) Τα σφουγγάρια παραδίδονται σε νέα συσκευασία με προστασία UV που εγγυάται ότι το σφουγγάρι διατηρείται στην εργοστασιακή του κατάσταση

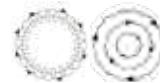

ΚΩΔΙΚΟΣ	ΠΕΡΙΓΡΑΦΗ	ΤΙΜΗ
507553	9.DA40S SOFT ΣΦΟΥΓΓΑΡΙ - 30mm/40mm	10,60 €
507556	9.DA70S SOFT ΣΦΟΥΓΓΑΡΙ - 50mm/70mm	13,00 €
507545	9.DA100S SOFT ΣΦΟΥΓΓΑΡΙ - 80mm/100mm	14,00 €
507546	9.DA150S SOFT ΣΦΟΥΓΓΑΡΙ - 130mm/150mm	16,00 €
507547	9.DA180S SOFT ΣΦΟΥΓΓΑΡΙ - 150mm/180mm	18,00 €

ΣΦΟΥΓΓΑΡΙΑ BR COARSE ΧΟΝΤΡΗΣ ΑΛΟΙΦΗΣ ΓΙΑ ΠΕΡΙΣΤΡΟΦΙΚΟ ΓΥΑΛΙΣΜΑ

ΚΩΔΙΚΟΣ	ΠΕΡΙΓΡΑΦΗ	Φ mm	ΤΙΜΗ
507520	9.BR150H	130 - 135	16,00 €
507528	9.BR180H	155 - 160	17,00 €
507524	9.BR200H	175 - 180	18,00 €

- Κοπτικό σφουγγάρι για περιστροφικούς αλοιφαδόρους και χοντρές αλοιφές. Ιδανικό για αλοιφή RUPES περιστροφικών αλοιφαδύρων RUPES BR COARSE.



ΣΦΟΥΓΓΑΡΙΑ BR FINE ΜΕΣΑΙΑΣ ΑΛΟΙΦΗΣ ΓΙΑ ΠΕΡΙΣΤΡΟΦΙΚΟ ΓΥΑΛΙΣΜΑ

ΚΩΔΙΚΟΣ	ΠΕΡΙΓΡΑΦΗ	Φ mm	ΤΙΜΗ
507521	9.BR150M	130 - 135	16,00 €
507525	9.BR180M	155 - 160	17,00 €
507530	9.BR200M	175 - 180	18,00 €

- Μεσαίο σφουγγάρι για περιστροφικούς αλοιφαδόρους και μεσαίες αλοιφές. Ιδανικό για αλοιφή RUPES περιστροφικών αλοιφαδύρων RUPES BR FINE.



ΣΦΟΥΓΓΑΡΙΑ BR ULTRA FINE ΨΙΛΗΣ ΑΛΟΙΦΗΣ ΦΙΝΙΡΙΣΜΑΤΟΣ ΓΙΑ ΠΕΡΙΣΤΡΟΦΙΚΟ ΓΥΑΛΙΣΜΑ

ΚΩΔΙΚΟΣ	ΠΕΡΙΓΡΑΦΗ	Φ mm	ΤΙΜΗ
507522	9.BR150S	130 - 135	16,00 €
507523	9.BR180S	155 - 160	17,00 €
507531	9.BR200S	175 - 180	18,00 €

- Μαλακό σφουγγάρι για περιστροφικούς αλοιφαδόρους και ψιλές αλοιφές. Ιδανικό για αλοιφή RUPES περιστροφικών αλοιφαδύρων RUPES BR ULTRA FINE.



ΣΦΟΥΓΓΑΡΙΑ BG COARSE ΧΟΝΤΡΗΣ ΑΛΟΙΦΗΣ ΓΙΑ ΑΛΟΙΦΑΔΟΡΟ ΜΕ ΓΡΑΝΑΖΙΑ MILLE

ΚΩΔΙΚΟΣ	ΠΕΡΙΓΡΑΦΗ	Φ mm	ΤΙΜΗ
507505	9.BG150H	130 - 140	16,00 €
507507	9.BG180H	150 - 165	17,00 €

- Κοπτικό σφουγγάρι με χαμηλό προφίλ για γρήγορη ανάγνωση της επιφάνειας. Ιδανικό για αλοιφή RUPES έκκεντρων αλοιφαδύρων και αλοιφαδύρων με γρανάζια RUPES BG COARSE.



ΣΦΟΥΓΓΑΡΙΑ BG FINE ΨΙΛΗΣ ΑΛΟΙΦΗΣ ΓΙΑ ΑΛΟΙΦΑΔΟΡΟ ΜΕ ΓΡΑΝΑΖΙΑ MILLE

ΚΩΔΙΚΟΣ	ΠΕΡΙΓΡΑΦΗ	Φ mm	ΤΙΜΗ
507506	9.BG150M	130 - 140	16,00 €
507508	9.BG180M	150 - 165	17,00 €

- Μεσαίο σφουγγάρι με χαμηλό προφίλ για γρήγορη ανάγνωση της επιφάνειας. Ιδανικό για αλοιφή RUPES έκκεντρων αλοιφαδύρων και αλοιφαδύρων με γρανάζια RUPES BG FINE.



**ΓΟΥΝΑ ΜΕ ΜΙΚΡΟΪΝΕΣ - ΧΟΝΤΡΗΣ ΑΛΟΙΦΗΣ
ΓΙΑ ΕΚΚΕΝΤΡΟ ΓΥΑΛΙΣΜΑ**



- Μπλέ σφουγγάρι μικροΪνας για συνεργασία με έκκεντρους αλοιφαδόρους και αλοιφαδόρους με γρανάζια.
- Ιδανικό για χοντρές αλοιφές και εργασίες επιθετικού κατεβάσματος σε επιφάνειες αυτοκινήτων, σκαφών και επίπλων

ΚΩΔΙΚΟΣ	ΠΕΡΙΓΡΑΦΗ	ΤΙΜΗ
507513	9.BW40H 30 - 45mm ΜΙΚΡΟΪΝΑ	13,50 €
507515	9.BW70H 50 - 65mm ΜΙΚΡΟΪΝΑ	17,00 €
507532	9.BW100H 80 - 90mm ΜΙΚΡΟΪΝΑ	20,00 €
507509	9.BW150H 130 - 145mm ΜΙΚΡΟΪΝΑ	27,00 €
507511	9.BW180H 150 - 170mm ΜΙΚΡΟΪΝΑ	30,00 €

**ΓΟΥΝΑ ΜΕ ΜΙΚΡΟΪΝΕΣ - ΜΕΣΑΙΑΣ ΑΛΟΙΦΗΣ
ΓΙΑ ΕΚΚΕΝΤΡΟ ΓΥΑΛΙΣΜΑ**



- Κίτρινο σφουγγάρι μικροΪνας για συνεργασία με έκκεντρους αλοιφαδόρους και αλοιφαδόρους με γρανάζια.
- Ιδανικό για μεσαίες και ψιλές αλοιφές φινιρίσματος για τελικά βήματα γυαλίσματος.

ΚΩΔΙΚΟΣ	ΠΕΡΙΓΡΑΦΗ	ΤΙΜΗ
507514	9.BW40M 30 - 45mm ΜΙΚΡΟΪΝΑ	13,50 €
507516	9.BW70M 50 - 65mm ΜΙΚΡΟΪΝΑ	17,00 €
507529	9.BW100M 80 - 90mm ΜΙΚΡΟΪΝΑ	20,00 €
507510	9.BW150M 130 - 145mm ΜΙΚΡΟΪΝΑ	27,00 €
507512	9.BW180M 150 - 170mm ΜΙΚΡΟΪΝΑ	30,00 €

**ΓΟΥΝΑ ΜΕ ΜΙΚΡΟΪΝΕΣ - ΧΟΝΤΡΗΣ ΑΛΟΙΦΗΣ
ΓΙΑ ΠΕΡΙΣΤΡΟΦΙΚΟ ΑΛΟΙΦΑΔΟΡΟ**



- Μπλέ σφουγγάρι μικροΪνας για περιστροφικούς αλοιφαδόρους
- Ανώτατης ποιότητας γούνα με 100% φυσικό μαλλί μήκους 20cm για βέλτιστα αποτελέσματα γυαλίσματος σε συνεργασία με αλοιφές RUPES.

ΚΩΔΙΚΟΣ	ΠΕΡΙΓΡΑΦΗ	ΤΙΜΗ
507537	9.BL80F 75 - 85mm ΜΙΚΡΟΪΝΑ	21,00 €
507535	9.BL150F 125 - 145mm ΜΙΚΡΟΪΝΑ	29,00 €
507536	9.BL180F 150 - 175mm ΜΙΚΡΟΪΝΑ	31,00 €
507538	9.BL200F 180 - 200mm ΜΙΚΡΟΪΝΑ	45,00 €

ΣΦΟΥΓΓΑΡΙ ΜΕ ΜΙΚΡΟΪΝΕΣ DA COARSE - ΧΟΝΤΡΗΣ ΑΛΟΙΦΗΣ ΓΙΑ ΕΚΚΕΝΤΡΟ ΓΥΑΛΙΣΜΑ

- Νέα σειρά απο σφουγγάρια με μικροΐνες για συνεργασία με έκκεντρους, περιστροφικούς και αλοιφαδόρους γρاناζιών. Η μπλέ σειρά είναι σχεδιασμένη για πιο επιθετικό και γρήγορο κατέβασμα ενώ η τεχνολογία της μικροΐνας αποτρέπει την αύξηση θερμοκρασίας στην επιφάνεια γυαλίσματος. Τα σφουγγάρια παραδίδονται σε νέα συσκευασία με προστασία UV που εγγυάται ότι το σφουγγάρι διατηρείται στην εργοστασιακή του κατάσταση.

ΚΩΔΙΚΟΣ	ΠΕΡΙΓΡΑΦΗ	ΤΙΜΗ
501253	9.MF80H COARSE ΜΙΚΡΟΪΝΑ - 85mm	20,00 €
501245	9.MF130H COARSE ΜΙΚΡΟΪΝΑ - 130mm	27,00 €
501249	9.MF160H COARSE ΜΙΚΡΟΪΝΑ - 160mm	30,00 €



ΣΦΟΥΓΓΑΡΙ ΜΕ ΜΙΚΡΟΪΝΕΣ DA FINE - ΜΕΣΑΙΑΣ ΑΛΟΙΦΗΣ ΓΙΑ ΕΚΚΕΝΤΡΟ ΓΥΑΛΙΣΜΑ

- Νέα σειρά απο σφουγγάρια με μικροΐνες για συνεργασία με έκκεντρους, περιστροφικούς και αλοιφαδόρους γρاناζιών. Η κίτρινη σειρά είναι σχεδιασμένη για πιο ήπιο κατέβασμα και ατέλειες υποστρώματος μεσαίου βαθμού με έμφαση το φινιρίσμα και το κλείσιμο εργασιών. Τα σφουγγάρια παραδίδονται σε νέα συσκευασία με προστασία UV που εγγυάται ότι το σφουγγάρι διατηρείται στην εργοστασιακή του κατάσταση.

ΚΩΔΙΚΟΣ	ΠΕΡΙΓΡΑΦΗ	ΤΙΜΗ
501254	9.MF80M FINE ΜΙΚΡΟΪΝΑ - 85mm	19,50 €
501246	9.MF130M FINE ΜΙΚΡΟΪΝΑ - 130mm	27,00 €
501250	9.MF160M FINE ΜΙΚΡΟΪΝΑ - 160mm	30,00 €



ΣΦΟΥΓΓΑΡΙ ΜΕ ΜΙΚΡΟΪΝΕΣ DA ULTRA FINE - ΨΙΛΗΣ ΑΛΟΙΦΗΣ ΓΙΑ ΕΚΚΕΝΤΡΟ ΓΥΑΛΙΣΜΑ

- Νέα σειρά απο σφουγγάρια με μικροΐνες για συνεργασία με έκκεντρους, περιστροφικούς και αλοιφαδόρους γρاناζιών. Η άσπρη σειρά είναι σχεδιασμένη για το υψηλότερο επίπεδο φινιρίσματος, εκθεσιακά γυαλίσματα και φινιρίσμα επιπέδου detailing. Τα σφουγγάρια παραδίδονται σε νέα συσκευασία με προστασία UV που εγγυάται ότι το σφουγγάρι διατηρείται στην εργοστασιακή του κατάσταση.

ΚΩΔΙΚΟΣ	ΠΕΡΙΓΡΑΦΗ	ΤΙΜΗ
501255	9.MF80S ULTRA FINE ΜΙΚΡΟΪΝΑ - 85mm	19,50 €
501247	9.MF130S ULTRA ΜΙΚΡΟΪΝΑ - 130mm	27,00 €
501252	9.MF160S ULTRA ΜΙΚΡΟΪΝΑ - 160mm	30,00 €



ΣΦΟΥΓΓΑΡΙΑ ΜΠΛΕ ΜΕ ΒΙΔΑ M14 & ΗΟΟΚΙΤ

- Πάχος 50 mm
- Γενικής Χρήσης, για αλοιφές μεσαίες και ψιλές

ΚΩΔΙΚΟΣ	ΠΕΡΙΓΡΑΦΗ	ΤΙΜΗ
501012	44115 150 X 50 mm - ΗΟΟΚΙΤ	13,50 €
501013	44105 150 X 50 mm - ΜΕ ΒΙΔΑ	17,50 €

ΣΦΟΥΓΓΑΡΙΑ ΛΕΥΚΟ ΜΕ ΒΙΔΑ M14 & ΗΟΟΚΙΤ

- Πάχος 50 mm
- Κατάλληλο για κοπτικές - χοντρές αλοιφές

ΚΩΔΙΚΟΣ	ΠΕΡΙΓΡΑΦΗ	ΤΙΜΗ
501004	44015 150 X 50 mm - ΗΟΟΚΙΤ	18,00 €
501014	44005 150 X 50 mm - ΜΕ ΒΙΔΑ	20,00 €
501048	44450 200 X 30 mm - ΗΟΟΚΙΤ	22,00 €

ΣΦΟΥΓΓΑΡΙΑ ΠΟΡΤΟΚΑΛΙ ΗΟΟΚΙΤ

- Πάχος 25 mm
- Κατάλληλα για γρήγορο κατέβασμα και «κλείσιμο»

ΚΩΔΙΚΟΣ	ΠΕΡΙΓΡΑΦΗ	ΤΙΜΗ
507094	44415 80 X 25 mm - ΗΟΟΚΙΤ	13,00 €
501044	44405 150 X 25 mm - ΗΟΟΚΙΤ	16,00 €

ΣΦΟΥΓΓΑΡΙΑ ΚΟΚΚΙΝΟ ΗΟΟΚΙΤ

- Πάχος 50 mm (ιδιαίτερα μαλακό)
- Κατάλληλο για φινίρισμα, ψιλές αλοιφές

ΚΩΔΙΚΟΣ	ΠΕΡΙΓΡΑΦΗ	ΤΙΜΗ
507095	44417 80 X 25 mm - ΗΟΟΚΙΤ	12,00 €
501029	44420 150 X 50 mm - ΗΟΟΚΙΤ	19,00 €

ΣΦΟΥΓΓΑΡΙΑ ΚΙΤΡΙΝΟ ΗΟΟΚΙΤ

- Πάχος 30 mm
- Ιδιαίτερα κοπτικό για γρήγορο κατέβασμα

ΚΩΔΙΚΟΣ	ΠΕΡΙΓΡΑΦΗ	ΤΙΜΗ
507147	44465 200 X 30 mm - ΗΟΟΚΙΤ	23,50 €

ΣΦΟΥΓΓΑΡΙΑ ΠΟΡΤΟΚΑΛΙ ΗΟΟΚΙΤ

- Πάχος 28 mm
- Μεσαία πυκνότητα για «γενική» χρήση

ΚΩΔΙΚΟΣ	ΠΕΡΙΓΡΑΦΗ	ΤΙΜΗ
507101	44730 150 X 28 mm - ΗΟΟΚΙΤ	15,00 €

ΣΦΟΥΓΓΑΡΙ ΠΟΡΤΟΚΑΛΙ ΑΥΓΟΥΛΟΕΙΔΕΣ ΗΟΟΚΙΤ



- Κατάλληλα για γρήγορο κατέβασμα και «κλείσιμο»

ΚΩΔΙΚΟΣ	ΠΕΡΙΓΡΑΦΗ	ΤΙΜΗ
501079	44585 80 X 30 mm - ΗΟΟΚΙΤ	12,00 €
501076	44580 150 X 28 mm - ΗΟΟΚΙΤ	15,00 €

ΣΦΟΥΓΓΑΡΙ ΚΟΚΚΙΝΟ ΑΥΓΟΥΛΟΕΙΔΕΣ ΗΟΟΚΙΤ

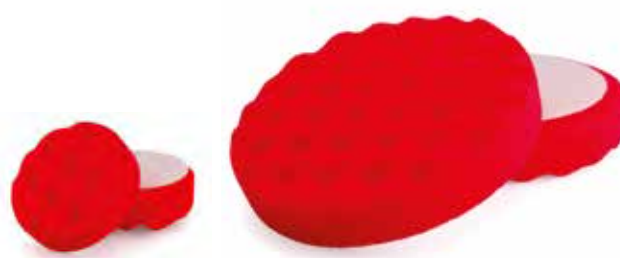

- Ιδιαίτερα μαλακό
- Κατάλληλο για φινίρισμα, ψιλές αλοιφές

ΚΩΔΙΚΟΣ	ΠΕΡΙΓΡΑΦΗ	ΤΙΜΗ
501077	44565 80 X 25 mm - ΗΟΟΚΙΤ	12,00 €
501070	44560 150 X 28 mm - ΗΟΟΚΙΤ	16,00 €

ΝΕΑ ΣΦΟΥΓΓΑΡΙΑ RUPES WAFFLE COARSE



- Κοπτικό σφουγγάρι για περιστροφικούς αλοιφαδόρους και χοντρές αλοιφές. Ιδανικό για αλοιφή RUPES περιστροφικών αλοιφαδόρων RUPES BR COARSE.

RUPES



ΚΩΔΙΚΟΣ	ΠΕΡΙΓΡΑΦΗ	ΤΙΜΗ
120108	9.WF90H 75 - 90 mm	10,00 €
120109	9.WF150H 125-140 mm	15,00 €
120110	9.WF180H 150 - 165 mm	16,50 €
120111	9.WF200H 170 - 180 mm	18,50 €

ΝΕΑ ΣΦΟΥΓΓΑΡΙΑ RUPES WAFFLE FINE



- Μεσαίο σφουγγάρι για περιστροφικούς αλοιφαδόρους και μεσαίες αλοιφές. Ιδανικό για αλοιφή RUPES περιστροφικών αλοιφαδόρων RUPES BR FINE.

RUPES



ΚΩΔΙΚΟΣ	ΠΕΡΙΓΡΑΦΗ	ΤΙΜΗ
120112	9.WF90M 75 - 90 mm	10,00 €
120113	9.WF150M 125-140 mm	15,00 €
120114	9.WF180M 150 - 165 mm	16,50 €
120115	9.WF200M 170 - 180 mm	18,50 €

ΝΕΑ ΣΦΟΥΓΓΑΡΙΑ RUPES WAFFLE ULTRA FINE



- Μαλακό σφουγγάρι για περιστροφικούς αλοιφαδόρους και ψιλές αλοιφές. Ιδανικό για αλοιφή RUPES περιστροφικών αλοιφαδόρων RUPES BR ULTRA FINE.

RUPES



ΚΩΔΙΚΟΣ	ΠΕΡΙΓΡΑΦΗ	ΤΙΜΗ
120116	9.WF90S 75 - 90 mm	10,00 €
120117	9.WF150S 125-140 mm	15,00 €
120118	9.WF180S 150 - 165 mm	16,50 €
120119	9.WF200S 170 - 180 mm	18,50 €

ΕΞΑΡΤΗΜΑ ΚΑΘΑΡΙΣΜΟΥ ΣΦΟΥΓΓΑΡΙΩΝ



FINOPADS

- Κατάλληλο για κύλιση επάνω στα σφουγγάρια για λείανση για καθαρισμό παλαιών αλοιφών

ΚΩΔΙΚΟΣ	ΠΕΡΙΓΡΑΦΗ	ΤΙΜΗ
430040	AR-CT	10,00 €

ΓΟΥΝΑ ΓΥΑΛΙΣΜΑΤΟΣ ΗΟΟΚΙΤ ΑΠΟ ΦΥΣΙΚΟ ΜΑΛΛΙ

- Hookit
- Πάχος 32 mm
- Κατάλληλα για γρήγορο κατέβασμα και «κλείσιμο»

ΚΩΔΙΚΟΣ	ΠΕΡΙΓΡΑΦΗ	ΤΙΜΗ
501016	WRH-80 80 X 20 mm	8,50 €
501000	WRH-125 125 X 32 mm	9,50 €
501001	WRH-150 150 X 32 mm	12,50 €
501037	WRH-180 180 X 32 mm	18,00 €
501045	WRH-200 200 X 32 mm	22,00 €

ΓΟΥΝΑ ΓΥΑΛΙΣΜΑΤΟΣ ΜΕ ΚΟΡΔΟΝΙ ΑΠΟ ΦΥΣΙΚΟ ΜΑΛΛΙ

- Με Κορδόνι
- Πάχος 32 mm
- Κατάλληλα για γρήγορο κατέβασμα και «κλείσιμο»

ΚΩΔΙΚΟΣ	ΠΕΡΙΓΡΑΦΗ	ΤΙΜΗ
501052	WPT-150 150 X 32 mm	12,50 €
501002	WPT-180 180 X 32 mm	16,00 €
501003	WPT-230 230 X 32 mm	22,00 €

ΓΟΥΝΑ ΔΙΠΛΗΣ ΟΨΗΣ 5/8 ΑΠΟ ΦΥΣΙΚΟ ΜΑΛΛΙ



Παραδ. χωρίς αντάππορα

- Ανώτατης ποιότητας ίνα απο φυσικό μαλλί (πάχος 40 mm)
- Εξαιρετικά επιθετικό κατέβασμα για χοντρές αλοιφές

ΚΩΔΙΚΟΣ	ΠΕΡΙΓΡΑΦΗ	ΤΙΜΗ
501066	DSW-230 230 X 40 mm	30,00 €

ΓΟΥΝΑ ΣΤΡΙΦΤΗΣ ΙΝΑΣ ΗΟΟΚΙΤ ΑΠΟ ΦΥΣΙΚΟ ΜΑΛΛΙ

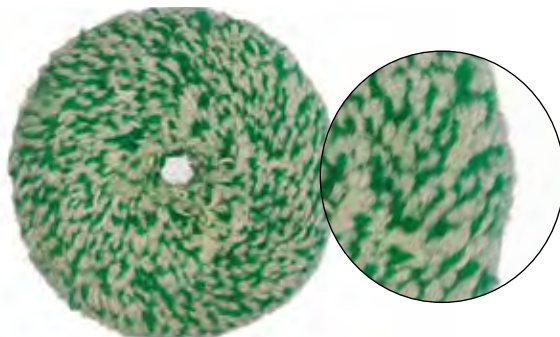
- Hookit



ΚΩΔΙΚΟΣ	ΠΕΡΙΓΡΑΦΗ	ΤΙΜΗ
508072	WRH 125-180R 180X32 mm	17,00 €
508073	WRH 150-200R 200X32 mm	21,00 €
508074	WRH 165-230R 230X32 mm	25,00 €

ΓΟΥΝΑ ΣΤΡΙΦΤΗΣ ΙΝΑΣ ΓΙΑ ΣΚΑΦΗ & ΛΕΩΦΟΡΕΙΑ

- Εξαιρετικά παραγωγική γούνα στριφτής ίνας για χρήση σε μεγάλες επιφάνειες με απαίτηση την γρήγορη και επιθετική αποκατάσταση της επιφάνειας.
- Ανώτατης ποιότητας επαγγελματική γούνα απο 100% φυσικό μαλλί χωρίς επιπλέον συνθετικά υλικά.

ΚΩΔΙΚΟΣ	ΠΕΡΙΓΡΑΦΗ	Φ mm	ΤΙΜΗ
507550	9.BL180H	125 - 180	27,00 €
507549	9.BL200H	150 - 200	33,00 €
507548	9.BL230H	180 - 230	37,00 €

**ΓΟΥΝΑ ΜΙΚΡΟΪΝΑΣ ΕΠΙΘΕΤΙΚΟΥ ΚΑΤΕΒΑΣΜΑΤΟΣ
ΓΙΑ ΠΕΡΙΣΤΡΟΦΙΚΟΥΣ & ΕΚΚΕΝΤΡΟΥΣ ΑΛΟΙΦΑΔΟΡΟΥΣ**

- Πολύ επιθετικό κατέβασμα επιφάνειας χωρίς ανέβασμα θερμοκρασίας
- Ανώτατης ποιότητας μικροΐνα με 5 mm πάχος ίνας για γυάλισμα σε επιφάνειες με υψηλό βαθμό αποκατάστασης
- Ιδανικές για γρήγορο κόψιμο και μονάδες γυαλίσματος detailers, επαγγελματικά πλυντήρια αυτοκινήτων, χώροι επισκευής σκαφών



ΚΩΔΙΚΟΣ	ΠΕΡΙΓΡΑΦΗ	ΤΙΜΗ
508117	MF-45 WA 50 X 25 mm	4,00 €
508118	MF-65 WA 70 X 25 mm	5,00 €
508094	MF85-WA 85 X 25 mm	13,00 €
508095	MF130-WA 130 X 30 mm	15,00 €
508096	MF150-WA 150 X 30 mm	17,00 €

**ΓΟΥΝΑ ΜΙΚΡΟΪΝΑΣ ΜΕΣΑΙΑΣ ΠΥΚΝΟΤΗΤΑΣ
ΓΙΑ ΠΕΡΙΣΤΡΟΦΙΚΟΥΣ & ΕΚΚΕΝΤΡΟΥΣ ΑΛΟΙΦΑΔΟΡΟΥΣ**

- Μεσαίας πυκνότητας μικροΐνα για μεσαίες αλοιφές και εργασίες μέτριου βαθμού αποκατάστασης
- Ανώτατης ποιότητας μικροΐνα με 5 mm πάχος ίνας για γυάλισμα σε επιφάνειες με υψηλό βαθμό γυαλάδας
- Ιδανικές για μονάδες γυαλίσματος detailing, επαγγελματικά πλυντήρια αυτοκινήτων, χώροι επισκευής και συντήρησης σκαφών



ΚΩΔΙΚΟΣ	ΠΕΡΙΓΡΑΦΗ	ΤΙΜΗ
508115	MF45-GM 50 X 25 mm	4,00 €
508116	MF65-GM 70 X 25 mm	5,00 €
508091	MF85-GM 85 X 25 mm	13,00 €
508092	MF130-GM 130 X 30 mm	15,00 €
508093	MF150-GM 150 X 30 mm	17,00 €

**ΓΟΥΝΑ ΜΙΚΡΟΪΝΑΣ ΦΙΝΙΡΙΣΜΑΤΟΣ
ΓΙΑ ΠΕΡΙΣΤΡΟΦΙΚΟΥΣ & ΕΚΚΕΝΤΡΟΥΣ ΑΛΟΙΦΑΔΟΡΟΥΣ**

- Ψιλή - Super Fine μικροΐνα 9 mm για εργασίες κλεισίματος και φινιρίσματος
- Ιδανική για εργοστασιακές βαφές και τελειώματα υψηλού επιπέδου detailing
- Ικανή να συνεργαστεί με περιστροφικούς και έκκεντρος αλοιφαδόρους με άψογα αποτελέσματα
- Τύπος σύνδεσης Hookit



ΚΩΔΙΚΟΣ	ΠΕΡΙΓΡΑΦΗ	ΤΙΜΗ
508113	MF45-WS 50 X 25 mm	4,00 €
508114	MF65-WS 70 X 25 mm	5,00 €
508088	MF85-WS 85 X 25 mm	13,00 €
508089	MF130-WS 130 X 30 mm	15,00 €
508090	MF150-WS 150 X 30 mm	17,00 €

ΜΙΚΡΟΪΝΑ SUPER SOFT DETAILING



- Χωρίς ίχνος σιλικόνης μπορεί να πλυθεί έως και 300 φορές
- Polyester / Polyamide (80-20)
- Χωρίς ραφή (Laser Cutting Edgeless)

FINOPADS

ΚΩΔΙΚΟΣ	ΠΕΡΙΓΡΑΦΗ	ΒΑΡΟΣ	ΤΙΜΗ
507140	MF-75 40 X 40 cm	470 g/m ²	5,00 €

ΜΙΚΡΟΪΝΑ ΧΩΡΙΣ ΧΝΟΥΔΙ AUTOMOTIVE



- Χωρίς ίχνος σιλικόνης
- Polyester / Polyamide (80-20)
- Ικανό να πλυθεί έως και 200 φορές

FINOPADS

ΚΩΔΙΚΟΣ	ΠΕΡΙΓΡΑΦΗ	ΒΑΡΟΣ	ΤΙΜΗ
507139	MF-50 40 X 40 cm	310 g/m ²	4,00 €

ΜΙΚΡΟΪΝΑ ΔΙΠΛΗ ΟΨΗΣ ΓΙΑ ΚΕΡΙ ΚΑΙ ΑΛΟΙΦΕΣ



- Ιδανική για χρήση με κερί καρναούβης
- Polyester / Polyamide (70-30)
- Ικανό να πλυθεί έως και 150 φορές

ΚΩΔΙΚΟΣ	ΠΕΡΙΓΡΑΦΗ	ΒΑΡΟΣ	ΤΙΜΗ
507103	40532 40 X 40 cm	350 g/m ²	15,00 €

ΜΙΚΡΟΪΝΑ RUPES DETAILING



ΚΩΔΙΚΟΣ	ΠΕΡΙΓΡΑΦΗ	ΧΡΩΜΑ	ΤΙΜΗ
130151	9.BF9050	ΜΠΛΕ	12,00 €
130150	9.BF9060	ΚΙΤΡΙΝΟ	12,00 €
130149	9.BF9070	ΑΣΠΡΟ	13,50 €

ΜΙΚΡΟΪΝΑ FINE AUTOMOTIVE



- Χωρίς ίχνος σιλικόνης μπορεί να πλυθεί έως και 200 φορές
- Polyester / Polyamide (80-20)
- Χωρίς ραφή, για αποφυγή γραντζουνιών

ΚΩΔΙΚΟΣ	ΠΕΡΙΓΡΑΦΗ	ΒΑΡΟΣ	ΤΙΜΗ
507102	40535 40 X 40 cm	310 g/m ²	15,00 €

ΣΦΟΥΓΓΑΡΑΚΙΑ ΜΙΚΡΟΪΝΑΣ ΓΥΑΛΙΣΜΑΤΟΣ



- Υλικό: Μικροΐνες (επιφάνεια) & Σφουγγάρι (εσωτερικά)
- Διάμετρος: 125mm
- Πάχος: 20mm

FINOPADS

ΚΩΔΙΚΟΣ	ΠΕΡΙΓΡΑΦΗ	ΠΑΧΟΣ	ΤΙΜΗ
440213	WAP012 125 mm	20 mm	2,50 €

ΓΑΝΤΙΑ ΜΙΚΡΟΪΝΑΣ ΔΙΠΛΗΣ ΟΨΗΣ



FINOPADS

ΚΩΔΙΚΟΣ	ΠΕΡΙΓΡΑΦΗ	ΤΙΜΗ
440216	WTT05 ΔΠΛΗΣ ΟΨΗΣ 30 X 20 cm	9,00 €

ΓΑΝΤΙΑ ΜΙΚΡΟΪΝΑΣ ΔΙΠΛΗΣ ΟΨΗΣ



FINOPADS

ΚΩΔΙΚΟΣ	ΠΕΡΙΓΡΑΦΗ	ΤΙΜΗ
440215	WTT41 ΔΠΛΗΣ ΟΨΗΣ 20 X 26 cm	9,00 €

ΓΑΝΤΙΑ ΜΙΚΡΟΪΝΑΣ ΔΙΠΛΗΣ ΟΨΗΣ

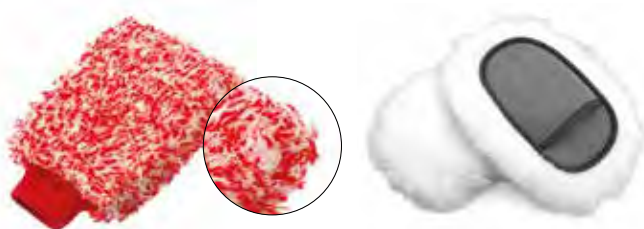

- Ιδανικά για χρήση σε τελικά στάδια φινιρίσματος για τέλεια απομάκρυνση ρυτίων και σκόνης απο την επιφάνεια που γυαλίζουμε

ΚΩΔΙΚΟΣ	ΠΕΡΙΓΡΑΦΗ	ΤΙΜΗ
507133	WM000 ΔΠΛΗΣ ΟΨΗΣ 20 X 24 cm	27,00 €
507116	CP010 ΓΑΝΤΙ ΜΟΝΗΣ ΟΨΗΣ	31,00 €

ΓΑΝΤΙΑ DETAILING ΔΙΠΛΗΣ & ΜΟΝΗΣ ΟΨΗΣ



- Γάντια πλυσίματος και καθαρισμού φυσικής γούνας
- Ανώτατης ποιότητας φυσικό μαλλί Merino Super Wool

ΚΩΔΙΚΟΣ	ΠΕΡΙΓΡΑΦΗ	ΤΙΜΗ
507154	40710 ΓΑΝΤΙ ΔΙΠΛΗΣ ΟΨΗΣ (ΜΑΥΡΟ)	14,50 €
507114	40003 ΓΑΝΤΙ ΜΟΝΗΣ ΟΨΗΣ (ΚΑΦΕ)	26,50 €
507104	40002 ΓΑΝΤΙ ΔΙΠΛΗΣ ΟΨΗΣ (ΚΑΦΕ)	35,00 €

ΠΑΝΑΚΙΑ & ΣΦΟΥΓΓΑΡΙΑ ΚΑΘΑΡΙΣΜΟΥ (WETTEX)

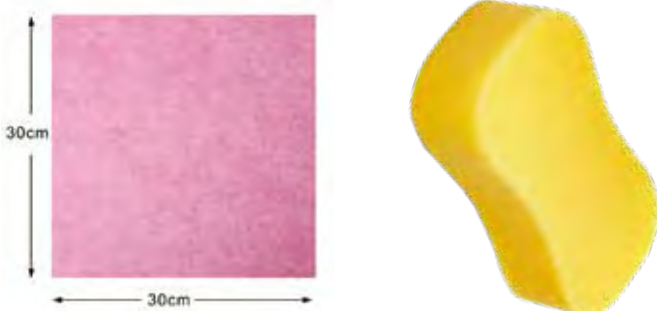

- Συσκευασία των 30 τεμαχίων

ΚΩΔΙΚΟΣ	ΠΕΡΙΓΡΑΦΗ	ΒΑΡΟΣ	ΤΙΜΗ
430101	ΠΕΤΣΕΤΑ DCC-3030, 30X30 cm	250 g/m ²	0,50 €
430014	ΣΦΟΥΓΓΑΡΙ SPC003 21.5 cm	3.5 cm (πάχος)	5,00 €

ΧΑΡΤΙ ΠΡΟΕΡΓΑΣΙΑΣ ΒΑΦΗΣ - ΓΥΑΛΙΣΜΑΤΟΣ



- Για την αφαίρεση σιλικόνης
- Ιδανικό για detailing
- Μη υφασμένης μικροΐνας
- 56% Πολτός κυτταρίνης
- 44% Πολυεστέρας

ΚΩΔΙΚΟΣ	ΠΕΡΙΓΡΑΦΗ	ΔΙΑΣΤΑΣΕΙΣ	ΤΙΜΗ
370321	431-PRODY/70 70 (ΦΥΛΛΑ)	40X36 cm	40,00 €
370314	431-ROT 210 (ΡΟΛΟ)	26X38 cm	45,00 €

ΣΕΤ ΚΑΘΑΡΙΣΜΟΥ DETAILING ΑΥΤΟΚΙΝΗΤΟΥ



- 20 mm κεφαλή
- 25 mm κεφαλή
- 30 mm κεφαλή
- 35 mm κεφαλή
- 45 mm κεφαλή

ΚΩΔΙΚΟΣ	ΠΕΡΙΓΡΑΦΗ	ΜΗΚΟΣ	ΤΙΜΗ
440218	BC008K ΣΕΤ 5 ΤΕΜΑΧΙΩΝ	24 cm	14,00 €

ΣΕΤ ΚΑΘΑΡΙΣΜΟΥ DETAILING ΑΥΤΟΚΙΝΗΤΟΥ



- 20 mm κεφαλή
- 25 mm κεφαλή
- 28 mm κεφαλή
- 32 mm κεφαλή
- 35 mm κεφαλή

ΚΩΔΙΚΟΣ	ΠΕΡΙΓΡΑΦΗ	ΜΗΚΟΣ	ΤΙΜΗ
440217	BC017K ΣΕΤ 5 ΤΕΜΑΧΙΩΝ	23 cm	15,00 €

ΣΕΤ ΚΑΘΑΡΙΣΜΟΥ ΖΑΝΤΩΝ ΑΥΤΟΚΙΝΗΤΟΥ



- 100 x 25 mm κεφαλή με λαβή 15 cm
- 100 x 25 mm κεφαλή με λαβή 35 cm
- 150 x 25 mm κεφαλή με λαβή 35 cm

ΚΩΔΙΚΟΣ	ΠΕΡΙΓΡΑΦΗ	ΤΙΜΗ
507134	WW000 ΣΕΤ 3 ΤΕΜΑΧΙΩΝ	45,00 €

ΣΦΟΥΓΓΑΡΑΚΙ ΕΦΑΡΜΟΓΗΣ ΑΛΟΙΦΩΝ



Κατάλληλο για την εφαρμογή αλοιφής γυαλίσματος. Χρησιμοποιήστε για να καθαρίσετε ευαίσθητα μέρη του αυτοκινήτου.

ΚΩΔΙΚΟΣ	ΠΕΡΙΓΡΑΦΗ	ΤΙΜΗ
440211	WAT1254 117 X 60 X 45 mm	7,00 €

ΣΦΟΥΓΓΑΡΙ ΕΦΑΡΜΟΓΗΣ ΚΑΘΑΡΙΣΤΙΚΩΝ



Σφουγγάρι ειδικά σχεδιασμένων εφαρμογών επικάλυψης ελαστικών. Η καμπυλωτή επιφάνεια επιτρέπει ομοιόμορφη εφαρμογή σε ελαστικά. Συμπαγής λαβή μπλοκ αφρού. Ιδανικό επίσης για αλοιφές αποκατάστασης σε όλους τους τύπους υλικών όπως καουτσούκ, βινύλιο και πλαστικά μέρη.

ΚΩΔΙΚΟΣ	ΠΕΡΙΓΡΑΦΗ	ΤΙΜΗ
440212	WAT1046 10 cm	6,50 €

ΣΦΟΥΓΓΑΡΙ ΕΦΑΡΜΟΓΗΣ ΚΕΡΑΜΙΚΩΝ ΥΛΙΚΩΝ

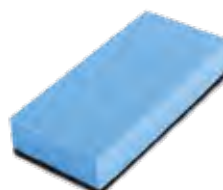

Νέο Coating Applicator με εξειδικευμένη διπλή σύνθεση αφρού σχεδιασμένη για την εφαρμογή κεραμικών επικαλύψεων υψηλής ποιότητας. Στιβαρό μπλοκ με εξαιρετικά μαλακό μαύρο αφρό για ομοιόμορφη εφαρμογή. Επικαλύψεις λείες, αποτελεσματικές χωρίς σπατάλη υλικού.

ΚΩΔΙΚΟΣ	ΠΕΡΙΓΡΑΦΗ	ΤΙΜΗ
440214	CA905 9 cm	2,50 €

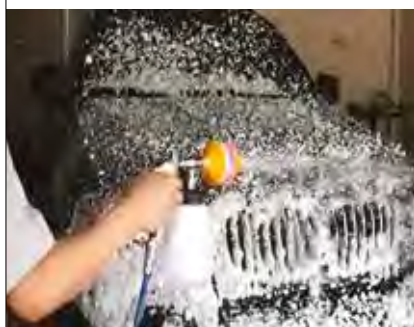

ΠΙΣΤΟΛΙ ΑΕΡΟΣ „TORNADO“ ΑΦΡΟΠΟΙΗΤΗΣ 1000ML

Πιστόλι εξωτερικού καθαρισμού τύπου Tornado Gun EFFECT με βούρτσα

- Πιστόλι αλουμίνιο, κάδος πλαστικός
- Πίεση: 6 - 9,2 bar
- Χωρητικότητα: 1000ml



ΚΩΔΙΚΟΣ	ΤΥΠΟΣ	ΤΙΜΗ
360800	LT-P17	50,00 €



ΠΙΣΤΟΛΙ ΑΕΡΟΣ „TORNADO“ ΜΕ ΒΟΥΡΤΣΑ 1000ML

Πιστόλι εσωτερικού καθαρισμού τύπου Tornado Gun EFFECT με βούρτσα

- Πιστόλι αλουμίνιο, κάδος πλαστικός
- Πίεση: 6 - 9,2 bar
- Χωρητικότητα: 1000ml



ΚΩΔΙΚΟΣ	ΤΥΠΟΣ	ΤΙΜΗ
360802	HCL-03	65,00 €



ΠΙΣΤΟΛΙ ΑΕΡΟΣ „TORNADO“ ΜΕ ΕΛΑΣΤΙΚΗ ΠΡΟΕΚΤΑΣΗ 1000ML

Πιστόλι εσωτερικού καθαρισμού τύπου Tornado Gun EFFECT με εύκαμπτη προέκταση μύτης για δυσπρόσιτα σημεία

- Πιστόλι αλουμίνιο, κάδος πλαστικός
- Πίεση: 6 - 9,2 bar
- Χωρητικότητα: 1000ml



ΚΩΔΙΚΟΣ	ΤΥΠΟΣ	ΤΙΜΗ
360801	LT-09	100,00 €

ΑΝΑΛΩΣΙΜΑ

LT-310 ΚΕΦΑΛΗ
ΑΦΡΟΥ ΓΙΑ T-P17



ΚΩΔΙΚΟΣ: 360803
ΤΙΜΗ 12,00 €

CL-350 ΜΥΘΗ ΜΕ
ΒΟΥΡΤΣΑΚΙ ΓΙΑ HCL-03



ΚΩΔΙΚΟΣ: 360804
ΤΙΜΗ 8,00 €

CL-300 ΜΥΘΗ ΑΠΛΗ
ΓΙΑ HCL-03



ΚΩΔΙΚΟΣ: 360805
ΤΙΜΗ 8,00 €

CL-08 ΣΩΛΗΝΑΚΙ
ΨΕΚΑΣΜΟΥ ΓΙΑ HCL-03



ΚΩΔΙΚΟΣ: 430097
ΤΙΜΗ 12,50 €

CLT-01 ΣΩΛ. ΑΠΟΡΡ.
ΓΙΑ HCL-03 & LT-09

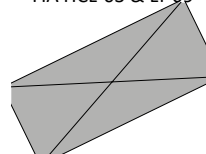

ΚΩΔΙΚΟΣ: 360806
ΤΙΜΗ 4,00 €

CL-200 ΕΣΩΤΕΡΙΚΟ
ΣΩΛΗΝΑΚΙ ΓΙΑ HCL-03



ΚΩΔΙΚΟΣ: 360818
ΤΙΜΗ 12,00 €

DELTA TEC 2

ΨΕΚΑΣΤΗΡΕΣ ΧΗΜΙΚΩΝ ΥΛΙΚΩΝ ΚΑΘΑΡΙΣΜΟΥ 1710 ML



• Σωληνάκι PP

NBR

Κατάλληλο για ψεκασμό χημικών υλικών βάσεων πετρελαίου, βενζίνης, μεταλλικών ελαίων Ιδανικό για βενζίνες και πετρέλαιο, φορμαλδεΐδη, σιλικονούχα έλαια, υπεροξειδία του υδρογόνου

EPDM

Κατάλληλο για ψεκασμούς υδραυλικών υγρών, οργανικών και ανόργανων οξέων. Ιδανικό για όξινα καθαριστικά, αλκάλεις, κετόνες, αλκοόλες, αλκαλικά



/ 12 τεμ.

ΚΩΔΙΚΟΣ	ΤΥΠΟΣ	ΦΛΑΝΤΖΑ	ΧΩΡ.ΚΑΔΟΥ	ΧΩΡ.ΛΕΙΤΟΥΡΓΙΑΣ	ΒΑΡΟΣ	ΧΡΩΜΑ	ΤΙΜΗ
	19411 (7405.R011)	NBR	1710 ML	1510 ML	0,415 KG		14,00 €
	19363 (7613.R001)	EPDM	1710 ML	1510 ML	0,415 KG		18,00 €

TEC ONE 1000 PA

ΨΕΚΑΣΤΗΡΕΣ ΧΗΜΙΚΩΝ ΥΛΙΚΩΝ ΚΑΘΑΡΙΣΜΟΥ 1300 ML



- Φλάντζα: VITON
- Ακροφύσιο: PA
- Δοχείο: PE-HD

VITON

Κατάλληλος για ψεκασμούς για τα περισσότερα υγρά καθαρισμού φρένων, διαλυτικά της αγοράς Χαρακτηριστική αγορά του τα υλικά καθαρισμού κατασκευών και απολυμαντικά, πετρελαιοειδή



/ 11 τεμ.

ΚΩΔΙΚΟΣ	ΤΥΠΟΣ	ΦΛΑΝΤΖΑ	ΧΩΡ.ΚΑΔΟΥ	ΧΩΡ.ΛΕΙΤΟΥΡΓΙΑΣ	ΒΑΡΟΣ	ΧΡΩΜΑ	ΤΙΜΗ
	20518 (7676.R001)	VITON	1300 ML	1000 ML	0,415 KG		27,00 €

2000 K PROFESSIONAL (PE-HD)

ΨΕΚΑΣΤΗΡΕΣ ΧΗΜΙΚΩΝ ΥΛΙΚΩΝ ΚΑΘΑΡΙΣΜΟΥ 2000 ML



- Φλάντζα: VITON
- Ακροφύσιο: ZINC
- Δοχείο: PE-HD

VITON

Κατάλληλος για ψεκασμούς υλικών γράσσου, σιλικονούχα έλαια και διαλύτες. Χαρακτηριστική αγορά του τα καθαριστικά μετάλλων, καθαριστικά γράσσου, πετρελαιοειδή

- Ακροφύσια ψεκασμού απο χαλκό για αντοχή σε χημικά υλικά μεγάλου φάσματος με προέκταση 25 cm
- Ασφάλεια εκτόνωσης όταν η πίεση ξεπεράσει τα 3 bar. Δυνατότητα σκανδάλης συνεχούς ψεκασμού
- PH 1-9



/ 8 τεμ.

ΚΩΔΙΚΟΣ	ΤΥΠΟΣ	ΦΛΑΝΤΖΑ	ΧΩΡ.ΚΑΔΟΥ	ΧΩΡ.ΛΕΙΤΟΥΡΓΙΑΣ	ΒΑΡΟΣ	ΧΡΩΜΑ	ΤΙΜΗ
	19932 (7671.R041)	VITON	2000 ML	1800 ML	0,567 KG		30,00 €

ΨΕΚΑΣΤΗΡΕΣ ΧΕΙΡΟΣ ΓΙΑ ΧΗΜΙΚΑ ΥΛΙΚΑ ΕΡ + ΜΑΧΙ
ΕΡ01+ΜΑΧ
ΕΡ01+ΜΑΧΙ
ΕΡ10+ΜΑΧΙ

• 2.2 ml ανα ψεκασμό

ΚΩΔΙΚΟΣ	ΤΥΠΟΣ	ΦΛΑΝΤΖΑ	ΧΩΡ.ΚΑΔΟΥ	ΚΙΒΩΤΙΟ	ΒΑΡΟΣ	ΧΡΩΜΑ	ΤΙΜΗ
	12852 (7607.P01)	NBR	1035 ML	18 ΤΕΜ	0,130 KG		3,70 €
	12856 (7646.P31)	NBR	1035 ML	18 ΤΕΜ	0,130 KG		3,70 €
	13658 (7484.P01)	EPDM	630 ML	32 ΤΕΜ	0,130 KG		3,70 €

ΕΠΑΓΓΕΛΜΑΤΙΚΟΙ ΑΦΡΟΠΟΙΗΤΕΣ ΚΑΘΑΡΙΣΜΟΥ FOAMER
TEC TWO 2000 FOAMER
TOP TEC 10 FOAMER

• PP



ΚΩΔΙΚΟΣ	ΤΥΠΟΣ	ΦΛΑΝΤΖΑ	ΧΩΡ.ΚΑΔΟΥ	ΧΩΡ.ΛΕΙΤΟΥΡΓΙΑΣ	ΚΙΒΩΤΙΟ	ΒΑΡΟΣ	ΧΡΩΜΑ	ΤΙΜΗ
	19771 (7690.R001)	EPDM	2000 ML	1000 ML	8 ΤΕΜ	0,477 KG		28,00 €
	23841 (7691.S001)	EPDM	9900 ML	5000 ML	1 ΤΕΜ	2,300 KG		60,00 €

ΨΕΚΑΣΤΗΡΕΣ ΓΙΑ ΧΗΜΙΚΑ ΥΛΙΚΑ ΚΑΘΑΡΙΣΜΟΥ TEC
TEC 5
TEC 10
TEC 10

ΚΩΔΙΚΟΣ	ΤΥΠΟΣ	ΦΛΑΝΤΖΑ	ΧΩΡ.ΚΑΔΟΥ	ΧΩΡ.ΛΕΙΤΟΥΡΓΙΑΣ	ΚΙΒΩΤΙΟ	ΒΑΡΟΣ	ΧΡΩΜΑ	ΤΙΜΗ
	23794 (7902.S001)	NBR	5540 ML	4900 ML	1 ΤΕΜ	1,75 KG		39,00 €
	23822 (7908.S001)	EPDM	9880 ML	9000 ML	1 ΤΕΜ	2,16 KG		48,00 €
	23768 (7909.S001)	VITON	9880 ML	9000 ML	1 ΤΕΜ	2,16 KG		48,00 €

ΚΗΡΟΠΑΝΟ ΥΔΑΤΟΔΙΑΛΥΤΩΝ ΧΡΩΜΑΤΩΝ



- Πακέτο 12 τεμ.
- Συνθετικών Μικροϊνών
- Σχεδιασμένο για υδατοδιαλύτα & ικανό για όλα τα χρώματα

ΚΩΔΙΚΟΣ	ΤΥΠΟΣ	ΠΕΡΙΓΡΑΦΗ	ΤΙΜΗ / ΤΕΜ
460011	020008C	ΚΗΡΟΠΑΝΟ 23 X 46 cm	1,75 €

ΚΗΡΟΠΑΝΟ ΣΥΜΒΑΤΙΚΩΝ ΧΡΩΜΑΤΩΝ



- Πακέτο 12 τεμ.
- Πλέξη 20 x 16
- Από 100% βαμβάκι σε γάζα, ικανό για όλα τα χρώματα

ΚΩΔΙΚΟΣ	ΤΥΠΟΣ	ΠΕΡΙΓΡΑΦΗ	ΤΙΜΗ / ΤΕΜ
460012	020002W	ΚΗΡΟΠΑΝΟ 46 X 92 cm	1,75 €

ΚΗΡΟΠΑΝΑ ΥΔΑΤΟΔΙΑΛΥΤΩΝ & ΣΥΜΒΑΤΙΚΩΝ ΧΡΩΜΑΤΩΝ



ΚΩΔΙΚΟΣ	ΤΥΠΟΣ	ΠΕΡΙΓΡΑΦΗ	ΤΙΜΗ / ΤΕΜ
370701	0020/12-1	ULTRA ΣΥΜΒΑΤΙΚΑ 80x50cm	2,10 €
370702	2050/12-1	HYDRO ΥΔΑΤΟΔΙΑΛΥΤΑ 80x50cm	2,20 €
370703	6134/5	SOFT ΧΩΡΙΣ ΚΕΡΙ (10τεμ) 38x45cm	1,80 €

ΚΑΤΣΑΡΟ ΚΗΡΟΠΑΝΟ ΓΙΑ ΟΛΟΥΣ ΤΟΥΣ ΤΥΠΟΥΣ ΧΡΩΜΑΤΩΝ



ΚΩΔΙΚΟΣ	ΤΥΠΟΣ	ΠΕΡΙΓΡΑΦΗ	ΤΙΜΗ / ΤΕΜ
370704	BZW-5050/23-3	SUPER WAVE 80 X 80cm	3,50 €

ΚΗΡΟΠΑΝΑ ΥΔΑΤΟΔΙΑΛΥΤΩΝ & ΣΥΜΒΑΤΙΚΩΝ ΧΡΩΜΑΤΩΝ

- Ιδανικό για απομάκρυνση σημαδιών τριβής από γυαλοχαρτάρισμα < P800
- 50% πολυεστέρας
- 50% βισκόζη
- Κουτί 10 τεμ.



ΚΩΔΙΚΟΣ	ΤΥΠΟΣ	ΠΕΡΙΓΡΑΦΗ	ΤΙΜΗ / ΤΕΜ
507135	TNBSRM	BLUSYN 22x50cm	2,50 €

ΚΗΡΟΠΑΝΑ ΥΔΑΤΟΔΙΑΛΥΤΩΝ & ΣΥΜΒΑΤΙΚΩΝ ΧΡΩΜΑΤΩΝ

- Ιδανικό για απομάκρυνση σημαδιών τριβής από γυαλοχαρτάρισμα < P240
- 100% Βαμβάκι
- Κουτί 10 τεμ.



ΚΩΔΙΚΟΣ	ΤΥΠΟΣ	ΠΕΡΙΓΡΑΦΗ	ΤΙΜΗ / ΤΕΜ
507136	TNCSRH	NATGOZ 50x75cm	2,50 €

GERSON ΧΩΝΙΑ ΓΙΑ ΧΡΩΜΑΤΑ X-125



- Κατασκευασμένο με τα υψηλότερα πρότυπα ποιότητας
- Χρώμα σίτας / φίλτρου: Μπλέ

ΚΩΔΙΚΟΣ	ΤΥΠΟΣ	ΚΟΥΤΙ	ΤΙΜΗ
460007	X-125	500 TEM	0,16 €

GERSON ΧΩΝΙΑ ΓΙΑ ΒΕΡΝΙΚΙΑ X-190



- Κατασκευασμένο με τα υψηλότερα πρότυπα ποιότητας
- Χρώμα σίτας / φίλτρου: Κίτρινο

ΚΩΔΙΚΟΣ	ΤΥΠΟΣ	ΚΟΥΤΙ	ΤΙΜΗ
460008	X-190	500 TEM	0,16 €

ΧΩΝΙΑ ΓΙΑ ΧΡΩΜΑΤΑ M-125

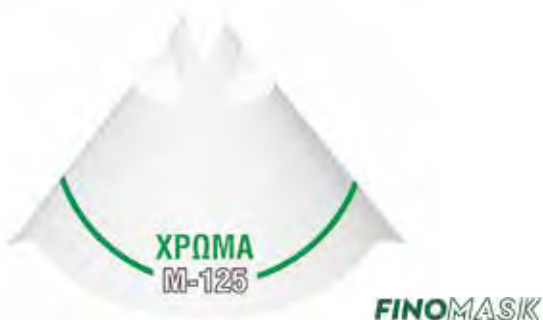

- Ιδανικό για υδατοδιάλυτα και συμβατικά χρώματα
- Χρώμα σίτας / φίλτρου: Λευκό

ΚΩΔΙΚΟΣ	ΤΥΠΟΣ	ΚΟΥΤΙ	ΤΙΜΗ
460026	M125	1000 TEM	0,11 €

ΧΩΝΙΑ ΓΙΑ ΒΕΡΝΙΚΙΑ M-190



- Νέο οικονομικό μοντέλο για επαγγελματίες
- Χρώμα σίτας / φίλτρου: Λευκό

ΚΩΔΙΚΟΣ	ΤΥΠΟΣ	ΚΟΥΤΙ	ΤΙΜΗ
460025	M190	1000 TEM	0,11 €

ΣΚΕΤΟΣ ΔΙΑΝΟΜΕΑΣ ΧΩΝΙΩΝ ΓΙΑ ΤΟΠΟΘΕΤΗΣΗ ΣΕ ΤΟΙΧΟ



- Διανομέας με χωρητικότητα για 250 χωνιά
- Καθαρός χώρος εργασίας και ασφαλή φύλλαξη των φίλτρων

ΚΩΔΙΚΟΣ	ΤΥΠΟΣ	ΚΟΥΤΙ	ΤΙΜΗ
460015	12004	1 TEM	45,00 €

ΚΙΤ ΔΙΑΝΟΜΕΑΣ ΧΩΝΙΩΝ ΜΕ 250 ΧΩΝΙΑ



- Διανομέας που συμπεριλαμβάνει 250 χωνιά, X-125 ή X-190

ΚΩΔΙΚΟΣ	ΤΥΠΟΣ	ΠΕΡΙΓΡΑΦΗ	ΤΙΜΗ
460010	012001-010914B	ELITE STARTER KIT (X-125)	105,00 €
460009	012001-010614Y	ELITE STARTER KIT (X-190)	105,00 €

ΚΑΝΑΤΕΣ ΠΛΑΣΤΙΚΕΣ ΜΕ ΔΙΑΓΡΑΜΜΙΣΗ

ΚΩΔΙΚΟΣ	ΤΥΠΟΣ	ΜΕΓΕΘΟΣ	ΤΕΜ / ΚΟΥΤΑ	ΤΙΜΗ
370511	PJ-157	1.0 lt	36	4,20 €
370512	PJ-158	2.0 lt	12	7,20 €
370516	PJ-159	3.0 lt	12	8,50 €
370517	PJ-160	5.0 lt	12	13,00 €

ΧΑΡΤΙΝΑ ΔΟΧΕΙΑ ΑΝΑΜΙΞΗΣ ΜΕ ΔΙΑΓΡΑΜΜΙΣΗ

ΚΩΔΙΚΟΣ	ΤΥΠΟΣ	ΜΕΓΕΘΟΣ	ΤΕΜ / ΚΟΥΤΑ	ΤΙΜΗ/ΤΕΜ
370521	MMPC-200	200 ml	50	0,20 €
370510	MMPC-600	600 ml	50	0,37 €

ΜΙΝΙ ΔΟΧΕΙΑ ΧΡΩΜΑΤΩΝ 30ML & 50ML ΜΕ ΜΠΙΛΙΑ

- Μικρά δοχεία με μπίλια για τοπικές επιδιορθώσεις βαφών

ΚΩΔΙΚΟΣ	ΠΕΡΙΓΡΑΦΗ	ΤΙΜΗ
430022	ΤΥΒ001 50 ml ΜΕ ΜΠΙΛΙΑ	1,35 €
430001	ΤΥΒ005 30 ml ΜΕ ΜΠΙΛΙΑ	1,35 €

ΜΠΟΥΚΑΛΙΑ ΠΛΑΣΤΙΚΑ ΜΕ ΠΙΝΕΛΟ, ΑΚΙΔΑ & ΜΠΙΛΙΑ

Πινέλο βαφής 2 σε 1. Πινέλο και μια άκρη βελόνας για διόρθωση μικρών γρατσουνιών στο όχημά σας

ΚΩΔΙΚΟΣ	ΠΕΡΙΓΡΑΦΗ	ΤΙΜΗ
430000	NAB10 10ml ΜΕ ΜΠΙΛΙΑ & ΑΚΙΔΑ	0,90 €
430072	NAB20 20ml ΜΕ ΜΠΙΛΙΑ	1,70 €

ΜΠΟΥΚΑΛΙΑ ΔΙΑΛΥΤΙΚΟΥ ΜΕ ΕΥΚΑΜΠΤΟ ΣΤΟΜΙΟ

ΚΩΔΙΚΟΣ	ΠΕΡΙΓΡΑΦΗ	ΤΙΜΗ
430024	ΤΥΒ008-500 ΜΠΟΥΚΑΛΙ 500 ml	4,00 €
430023	ΤΥΒ008-1000 ΜΠΟΥΚΑΛΙ 1000 ml	5,00 €
430002	ΤΥΒ003 ΜΠΟΥΚ. ΔΙΑΛΥΤΙΚΟΥ 500 ml	3,60 €

ΠΙΝΕΛΑΚΙΑ ΔΙΟΡΘΩΣΗΣ ΒΑΦΗΣ FinoBRUSH

ΚΩΔΙΚΟΣ	ΠΕΡΙΓΡΑΦΗ	ΤΙΜΗ
430073	TUD100 MICRO (100 ΤΕΜ) ΣΤΡΟΓΓΥΛΟ 2mm	19,00 €
370508	TUS128 ULTRA (128 ΤΕΜ) ΕΥΘΥ ΠΕΡΙΣΤΡ/ΝΟ	40,00 €

ΔΙΑΦΑΝΗ ΔΟΧΕΙΑ ΑΝΑΜΙΞΗΣ ΧΡΩΜΑΤΩΝ ΜΕ ΔΙΑΓΡΑΜΜΙΣΗ

- Ανώτατης ποιότητας πλαστικό δοχείο με ασφαλές κλείστρο χωρίς να χρειάζεται επιπλέον σφράγιση με χαρτοταινία.
- Στοιβαρή κατασκευή με μεγάλες αντοχές πίεσης
- Ανάμιξη από 1:3 έως 1:10

ΔΟΧΕΙΟ		ΚΑΠΑΚΙ					
ΚΩΔΙΚΟΣ	ΤΥΠΟΣ	ΚΩΔΙΚΟΣ	ΤΥΠΟΣ	ML	ΚΟΥΤΑ	ΔΟΧΕΙΟ	ΚΑΠΑΚΙ
	TP-385		TP-385-LID	385	200	0,32 €	0,09 €
	TP-750		TP-750-LID	750	200	0,44 €	0,13 €
	TP-1400		TP-1400-LID	1400	200	0,65 €	0,20 €
	TP-2300		TP-2300-LID	2300	100	1,00 €	0,30 €

ΔΙΑΦΑΝΗ ΔΟΧΕΙΑ ΑΝΑΜΙΞΗΣ ΧΡΩΜΑΤΩΝ ΜΕ ΔΙΑΓΡΑΜΜΙΣΗ

- Ανάμιξη από 1:1 έως 5:1
- Νέο, οικονομικό μοντέλο πλαστικού δοχείου ανάμιξης και διατήρησης χρωμάτων.

ΔΟΧΕΙΟ		ΚΑΠΑΚΙ					
ΚΩΔΙΚΟΣ	ΤΥΠΟΣ	ΚΩΔΙΚΟΣ	ΤΥΠΟΣ	ML	ΚΟΥΤΑ	ΔΟΧΕΙΟ	ΚΑΠΑΚΙ
	FP-365		FP-365-LID	365	480	0,38 €	0,08 €
	FP-850		FP-850-LID	850	250	0,70 €	0,12 €
	FP-1560		FP-1560-LID	1560	200	0,95 €	0,22 €

ΛΕΥΚΑ ΔΟΧΕΙΑ ΑΝΑΜΙΞΗΣ & ΜΕΤΑΦΟΡΑΣ ΧΡΩΜΑΤΟΣ

- Ανώτατης ποιότητας πλαστικό δοχείο με ασφαλές κλείστρο
- Στοιβαρή κατασκευή με μεγάλες αντοχές πίεσης
- Χωρίς ανάγλυφη αναλογία ανάμιξης.

* Το 365W δεν έχει χερούλι.

ΔΟΧΕΙΟ		ΚΑΠΑΚΙ					
ΚΩΔΙΚΟΣ	ΤΥΠΟΣ	ΚΩΔΙΚΟΣ	ΤΥΠΟΣ	ML	ΚΟΥΤΑ	ΔΟΧΕΙΟ	ΚΑΠΑΚΙ
	FP-365W*		FP-365W-LID	365	480	0,29 €	0,08 €
	FP-850W		FP-850W-LID	850	250	0,49 €	0,12 €
	FP-1560W		FP-1560W-LID	1560	200	0,75 €	0,17 €
	FP-2600W		FP-2600W-LID	2600	120	1,05 €	0,25 €
	FP-56PW		FP-56PW-LID	6000	36	1,90 €	0,45 €



ΚΑΡΤΕΣ ΕΛΕΓΧΟΥ ΒΑΦΗΣ ΚΑΙ ΑΠΟΧΡΩΣΗΣ



- Οι κάρτες είναι σετ των 100 τεμ
- Διαστάσεις 150x105x0.16 mm

ΚΩΔΙΚΟΣ	ΧΡΩΜΑ	ΤΙΜΗ
430043	MS-W ΑΣΠΡΗ	0,55 €
430046	MS-LG ΓΚΡΙ	0,55 €
430047	MS-DG ΓΚΡΙ ΣΚ.	0,55 €

ΠΛΑΣΤΙΚΟΙ ΑΝΑΔΕΥΤΗΡΕΣ ΧΡΩΜΑΤΩΝ FM2039-20

- Πλάτος : 2 cm
- Διάτρητο σώμα
- Μήκος : 20 cm

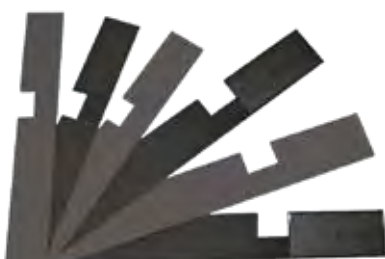
ΚΩΔΙΚΟΣ	ΤΥΠΟΣ	ΤΙΜΗ
380232	FM2039-20	0,14 €

ΠΛΑΣΤΙΚΟΙ ΑΝΑΔΕΥΤΗΡΕΣ ΧΡΩΜΑΤΩΝ FM-2040

- Το σχήμα τους επιτρέπει να ξύνουν τα πλαινά μέρη του δοχείου.

- Πλάτος : 3 cm
- Μήκος : 20 cm
- 30 τεμ. / Κουτί

ΚΩΔΙΚΟΣ	ΤΥΠΟΣ	ΤΙΜΗ
380234	FM-2040	0,50 €

ΜΕΤΑΛΛΙΚΟΙ ΑΝΑΔΕΥΤΗΡΕΣ ΧΡΩΜΑΤΩΝ 2:1 & 4:1

- Πλάτος : 3 cm
- Μήκος : 35 cm
- Διπλής όψης (2:1/4:1)

ΚΩΔΙΚΟΣ	ΤΥΠΟΣ	ΤΙΜΗ
430020	MSP35	6,00 €

ΜΑΓΝΗΤΙΚΟ ΚΑΠΕΛΟ ΑΥΤΟΚΙΝΗΤΩΝ MG10

- Μαγνητικό καπέλο αυτοκινήτων για συνεργεία και βαφεία αυτοκινήτων για οργάνωση ροής.

ΚΩΔΙΚΟΣ	ΤΥΠΟΣ	ΤΙΜΗ
509006	MG10	25,00 €

ΚΟΠΙΔΙ ΝΑΥΛΟΝ ΚΝ003

- Μαχαίρι κοπής φιλμ μόνωσης.

ΚΩΔΙΚΟΣ	ΤΥΠΟΣ	ΤΙΜΗ
430034	ΚΝ003	3,30 €

27PCS TRIM PANEL & SCRAPER TOOLS

MAESTRO - ΣΕΤ ΕΠΙΣΚΕΥΗΣ ΑΜΑΞΩΜΑΤΟΣ SCR-27

Σέτ εξαρτημάτων για την αφαίρεση κλίπς και εξαρτημάτων από το σώμα του αυτοκινήτου. Αποτελείται από 27 τεμάχια διαφορετικών εργαλείων για να διευκολύνετε τις ανάγκες σας κατά την επισκευή. Ιδανικό για ηχοσυστήματα αυτοκινήτου, πάνελ πόρτας, παραθύρου, αξεσουάρ εσωτερικού χώρου ή ακόμα και για αφαίρεση ελαστικών ποδηλάτων.

ΚΩΔΙΚΟΣ	ΤΥΠΟΣ	ΤΕΜΑΧΙΑ ΣΤΟ ΣΕΤ	ΜΗΚΟΣ ΕΞΑΡΤ.	ΒΑΡΟΣ (ΣΕΤ)	ΥΛΙΚΟ	ΤΙΜΗ
430074	SCR-27	27 ΤΕΜ	18 cm	1,2 kg	Nylon Fibre	37,00 €

ΣΕΤ 3 ΠΛΑΣΤΙΚΕΣ ΣΠΑΤΟΥΛΕΣ ΣΤΟΚΑΡΙΣΜΑΤΟΣ

- Διαστάσεις :
152 x 89 mm
125 x 80 mm
100 x 75 mm



ΚΩΔΙΚΟΣ	ΤΥΠΟΣ	ΤΙΜΗ
430036	BF133L	2,75 €

ΣΕΤ 4 ΣΠΑΤΟΥΛΕΣ ΑΤΣΑΛΕΝΙΕΣ ΤΥΠΟΥ ΙΑΠΩΝΙΑΣ

- Μεταλλική λαβή
- Διαστάσεις :
105mm - 120mm - 140mm - 160mm
(4.2" - 4.7" - 5.5" - 6.3")



ΚΩΔΙΚΟΣ	ΤΥΠΟΣ	ΤΙΜΗ
440101	66/10.50	3,25 €
440102	66/12	3,50 €
440103	66/14	4,25 €
440104	66/16	5,20 €

ΠΛΑΣΤΙΚΗ ΣΠΑΤΟΥΛΑ ΓΕΡΜΑΝΙΑΣ 120 x 80 mm

- Ελαστική, επαγγελματική σπάτουλα ανθεκτική σε διαλύτες και υλικά καθαρισμού.
- 120 x 80 mm



ΚΩΔΙΚΟΣ	ΤΥΠΟΣ	ΤΙΜΗ
440122	248/120	2,80 €

ΣΕΤ 4 ΣΠΑΤΟΥΛΕΣ ΑΤΣΑΛΕΝΙΕΣ ΓΕΡΜΑΝΙΑΣ WALKRON

- Πλαστική λαβή
- Πάχος 0,31 mm
- Διαστάσεις :
50mm - 80mm - 100mm - 120mm
(2,0" - 3.2" - 4,0" - 4.8")



ΚΩΔΙΚΟΣ	ΤΥΠΟΣ	ΤΙΜΗ
440120	35-2000	3,55 €

ΠΛΑΣΤΙΚΗ ΟΙΚΟΝΟΜΙΚΗ ΣΠΑΤΟΥΛΑ 117 x 78 mm

- Ελαστική, επαγγελματική σπάτουλα.
- 117 x 78 mm



ΚΩΔΙΚΟΣ	ΤΥΠΟΣ	ΤΙΜΗ
380233	FM133L-1	0,35 €

ΣΕΤ 4 ΣΠΑΤΟΥΛΕΣ ΑΤΣΑΛΕΝΙΕΣ ΜΕ ΠΛΑΣΤΙΚΗ ΛΑΒΗ

- Πλαστική λαβή
- Διαστάσεις :
42mm - 70mm - 85mm - 105mm
(1.7" - 2.8" - 3.3" - 4.1")



ΚΩΔΙΚΟΣ	ΤΥΠΟΣ	ΤΙΜΗ
430095	BF-2048	2,50 €

ΣΚΛΗΡΗ ΕΠΑΓΓΕΛΜΑΤΙΚΗ ΣΠΑΤΟΥΛΑ ΓΕΡΜΑΝΙΑΣ

- Πλάτος λάμας 6 cm
- Μήκος λάμας 11 cm
- Μήκος ξύλινης λαβής 11 cm



ΚΩΔΙΚΟΣ	ΤΥΠΟΣ	ΤΙΜΗ
440121	BF135M	3,30 €

ΣΠΑΤΟΥΛΑ ΜΕΤΑΛΛΙΚΗ ΑΠΛΗ

- Πλάτος λάμας 6 cm
- Μήκος λάμας 9 cm
- Μήκος ξύλινης λαβής 9 cm



ΚΩΔΙΚΟΣ	ΤΥΠΟΣ	ΤΙΜΗ
430096	BF1862M	2,00 €

ΕΠΙΔΙΟΡΘΩΣΗ ΕΠΙΦΑΝΕΙΑΣ ΒΑΦΗΣ - ΠΛΑΣΤΕΛΙΝΕΣ

ΔΙΣΚΟΣ & ΓΑΝΤΙΑ ΠΛΑΣΤΕΛΙΝΗΣ ΚΑΘΑΡΙΣΜΟΥ



ΚΩΔΙΚΟΣ	ΤΥΠΟΣ	ΤΙΜΗ
507127	CP600 (150mm)	37,00 €
507129	ΓΑΝΤΙ CMFIN	48,00 €



ΔΙΣΚΟΙ ΠΛΑΣΤΕΛΙΝΗΣ ΚΑΘΑΡΙΣΜΟΥ



ΚΩΔΙΚΟΣ	ΤΥΠΟΣ	ΤΙΜΗ
440205	CP130-BL 130mm	31,00 €
440206	CP150-Y 150mm	31,00 €

ΣΦΟΥΓΓΑΡΙ DENIM ΤΖΙΝ ΗΟΟΚΙΤ



- Denim ύφασμα (τζιν) για αφαίρεση εφέ «πορτοκαλιού». Πάχος 10mm.

ΚΩΔΙΚΟΣ	ΠΕΡΙΓΡΑΦΗ	ΤΙΜΗ
507152	DP500 135mm	16,50 €
507153	DP600 150mm	18,00 €

ΠΑΝΙΑ ΠΛΑΣΤΕΛΙΝΗΣ ΚΑΘΑΡΙΣΜΟΥ



- Διάσταση: 30x31cm

ΚΩΔΙΚΟΣ	ΤΥΠΟΣ	ΤΙΜΗ
440203	CW3031-BL	21,00 €

ΓΑΝΤΙΑ ΠΛΑΣΤΕΛΙΝΗΣ ΚΑΘΑΡΙΣΜΟΥ



- Διάσταση: 22x14.5cm

ΚΩΔΙΚΟΣ	ΤΥΠΟΣ	ΤΙΜΗ
440204	CTT2013	26,00 €

CLAY EVA SPONGE BLOCK

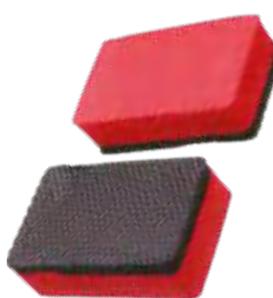

- Μήκος: 9cm

ΚΩΔΙΚΟΣ	ΤΥΠΟΣ	ΤΙΜΗ
440208	CB9055-R	9,00 €

FINE GRADE CLAY SPONGE APPLICATOR



- Μήκος: 10.5 cm

ΚΩΔΙΚΟΣ	ΤΥΠΟΣ	ΤΙΜΗ
440207	CS105-BL	11,00 €

ΠΛΑΣΤΕΛΙΝΗ ΚΑΘΑΡΙΣΜΟΥ 200 GR



- CM200-ABL



- CM200-AAA



ΚΩΔΙΚΟΣ	ΠΟΙΟΤΗΤΑ	ΤΙΜΗ
440210	CM200-ABL A+	13,00 €
440209	CM200-AAA A++	14,00 €



ΔΙΣΚΟΙ ΚΑΘΑΡΙΣΜΟΥ ΕΠΙΦΑΝΕΙΩΝ

- REP4 Μαλακή γόμα επιδιόρθωσης ζημιών με άξονα 5/16.



ΚΩΔΙΚΟΣ	ΠΕΡΙΓΡΑΦΗ	ΤΙΜΗ
430015	REP4 Φ85mm	8,00 €

ΒΟΥΡΤΣΑ ΑΠΟΜΑΚΡΥΝΣΗ ΣΚΟΥΡΙΑΣ

- Βούρτσα τριβής σκουριάς με τρίχα ορείχαλκου 0,3 mm
- Μήκος βούρτσας με λαβή 25 cm



 / 24 τεμ.

ΚΩΔΙΚΟΣ	ΠΕΡΙΓΡΑΦΗ	ΤΙΜΗ
507047	SIT-0010	1,70 €

ΔΙΣΚΟΙ ΚΑΘΑΡΙΣΜΟΥ ΕΠΙΦΑΝΕΙΩΝ

- SID4 Δίσκοι καθαρισμού αμαξωμάτων με τρύπα Φ16mm & Φ22mm



ΚΩΔΙΚΟΣ	ΠΕΡΙΓΡΑΦΗ	ΤΙΜΗ
430099	SID4-16 Φ100*16mm	6,50 €
430113	SID4-22 Φ115*22mm	7,00 €

ΔΙΣΚΟΙ ΚΑΘΑΡΙΣΜΟΥ ΕΠΙΦΑΝΕΙΩΝ

- S14 Δίσκοι καθαρισμού αμαξωμάτων με άξονα 6 mm.
- Φ 100 mm



ΚΩΔΙΚΟΣ	ΠΕΡΙΓΡΑΦΗ	ΤΙΜΗ
430053	S14	9,00 €

MIRKA - MINI ΕΠΙΔΙΟΡΩΤΗΣ ΒΑΦΗΣ



ΚΩΔΙΚΟΣ	ΠΕΡΙΓΡΑΦΗ	ΤΙΜΗ
470129	7871100111 ΔΙΠΛΗ ΛΑΜΑ 20 x 42 mm	28,00 €
470464	7872000111 ΛΕΠΙΔΑ 48 x 28 mm (CrN)	62,00 €

ΦΟΥΜΟ - ΟΔΗΓΟΣ ΤΡΙΒΗΣ ΥΠΟΣΤΡΩΜΑΤΟΣ



ΚΩΔΙΚΟΣ	ΠΕΡΙΓΡΑΦΗ	ΤΙΜΗ
470130	9193500111 ΦΟΥΜΟ ΜΑΥΡΟ (100 g)	29,00 €
470131	9193600111 ΦΟΥΜΟ ΛΕΥΚΟ (100 g)	29,00 €

ΣΤΥΛΟ ΕΠΙΔΙΟΡΩΣΗΣ ΑΤΕΛΕΙΩΝ ΒΑΦΗΣ ΚΑΘΑΡΙΣΜΟΥ ΜΕ ΒΕΛΟΝΕΣ



ΚΩΔΙΚΟΣ	ΠΕΡΙΓΡΑΦΗ	ΤΙΜΗ
370501	CNS-10 ΚΟΚΚΑΛΙΝΗ ΘΗΚΗ ΜΕ 10 ΒΕΛΟΝΕΣ	55,00 €
370114	CNS-12 ΑΝΤΑΛΛΑΚΤΙΚΕΣ ΒΕΛΟΝΕΣ (ΤΕΜ.)	5,50 €

ΞΥΡΑΦΑΚΙΑ ΕΠΙΔΙΟΡΩΣΗΣ ΑΤΕΛΕΙΩΝ ΒΑΦΗΣ



ΚΩΔΙΚΟΣ	ΠΕΡΙΓΡΑΦΗ	ΤΙΜΗ
430044	KN-SC01 ΒΑΣΗ ΜΕ ΞΥΡΑΦΙ	6,50 €
430038	SEBSK ΚΟΥΤΙ ΜΕ 100 ΞΥΡΑΦΑΚΙΑ	7,00 €

ΕΛΕΓΧΟΣ ΕΠΙΦΑΝΕΙΩΝ - ΦΑΚΟΙ



5000K

3500K

2 ΠΟΙΟΤΗΤΕΣ
ΦΩΤΟΣ

ΦΑΚΟΣ ΕΛΕΓΧΟΥ ΑΠΟΧΡΩΣΕΩΝ ΚΑΙ ΤΑΙΡΙΑΓΜΑΤΟΣ ΧΡΩΜΑΤΩΝ ΨΥΧΡΟΥ & ΘΕΡΜΟΥ ΦΩΤΙΣΜΟΥ (CRI)

- Επαναφορτιζόμενος φακός ελέγχου χρωμάτων (color matching)
- Ικανότητα φωτισμού 250 Lumen και 500 Lumen
- Εναλλαγή απο ψυχρό φωτισμό (5000K) σε θερμό φωτισμό (3500K) αν πατήσουμε το κουμπί Μ
- Χρόνος συνεχούς λειτουργίας 150 min
- Χρόνος φόρτισης μπαταρίας 2h
- Μαγνητική λαβή για τοποθέτηση στην επιφάνεια εργασίας.
- Περιστρεφόμενη λαβή 360°

ΚΩΔΙΚΟΣ	ΠΕΡΙΓΡΑΦΗ	ΤΙΜΗ
250723	MIL-4211 COLOR MATCH	80,00 €

ΜΕΤΡΗΤΗΣ ΠΑΧΟΥΣ ΥΠΟΣΤΡΩΜΑΤΟΣ & ΧΡΩΜΑΤΩΝ



- Σιδηρούχα: ±7 μm 0-199 μm (±3% +10 μm) 200-2000 μm
- Μη Σιδηρούχα ±7 μm 0-199 μm (±3% +10 μm) 200-1000 μm
- Ακρίβεια ±10 μm
- 2 μπαταρίες AAA (περιλαμβάνονται)
- Διαστάσεις: 120x40.4x29.2mm

ΚΩΔΙΚΟΣ	ΤΥΠΟΣ	ΑΠΟΚΡΙΣΗ	ΒΑΡΟΣ	ΤΙΜΗ
210487	MD600	1 SEC	100 g	265,00 €

ΜΕΤΡΗΤΗΣ ΠΑΧΟΥΣ ΥΓΡΑΣ ΒΑΦΗΣ



- Ανοξειδωτος μετρητής πάχους υγράς βαφής και πάχους υποστρώματος

ΚΩΔΙΚΟΣ	ΠΕΡΙΓΡΑΦΗ	ΤΙΜΗ
430004	FMTM ΜΕΤΡΗΤΗΣ ΠΑΧΟΥΣ	13,00 €

ΦΑΚΟΣ LED ΕΛΕΓΧΟΥ ΥΠΟΣΤΡΩΜΑΤΟΣ ΚΑΙ ΒΑΦΗΣ



- Φακός, στυλό - ελεγχόμενης δέσμης ελέγχου βαφής
- Ιδανικό για έλεγχο γυαλισματος, 140 Lumen
- Μήκος 148 mm, διάμετρος Φ16 mm

ΚΩΔΙΚΟΣ	ΠΕΡΙΓΡΑΦΗ	ΤΙΜΗ
160048	LL150 RUPES	85,00 €

ΕΠΑΝΑΦΟΡΤΙΖΟΜΕΝΟΣ ΦΑΚΟΣ ΜΗΧΑΝΙΚΩΝ LED



- Μαγνητικός, επαναφορτιζόμενος (USB)
- Λυχνίες 7 x 0.2W SMD LED, 120 LM
- 3.7V 750 mAh Li-ion
- IP20, IK07

ΚΩΔΙΚΟΣ	ΠΕΡΙΓΡΑΦΗ	ΤΙΜΗ
250708	MIL-012 ΦΑΚΟΣ ΣΤΥΛΟ	35,00 €



ΔΙΠΛΟΣ ΠΡΟΒΟΛΕΑΣ ΒΑΦΗΣ - ΤΑΙΡΙΑΓΜΑΤΟΣ LED ΣΕ ΒΑΣΗ 30W + 30W

- Θερμοκρασία Χρώματος: 6500K
- CRI: RA≥95
- 5700LM
- Καλώδιο 2,5m
- IP54
- Μέγιστο ύψος 160cm
- Με βάση Quick release
- Πλάτος βάσης 50 cm



ΚΩΔΙΚΟΣ	ΠΕΡΙΓΡΑΦΗ	ΤΙΜΗ
250720	MWL-S30 30 Watt + 30 Watt	145,00 €

ΔΙΠΛΟΣ ΠΡΟΒΟΛΕΑΣ "ΕΡΓΟΤΑΞΙΑΚΟΣ" LED ΣΕ ΒΑΣΗ 20W + 20W

- Θερμοκρασία Χρώματος: 6500K
- CRI: RA≥80
- 3600LM
- Καλώδιο 2,5m
- IP65
- Μέγιστο ύψος 120cm
- Με βάση Quick release
- Πλάτος βάσης 40 cm



ΚΩΔΙΚΟΣ	ΠΕΡΙΓΡΑΦΗ	ΤΙΜΗ
250718	MWL-S20 20 Watt + 20 Watt	80,00 €

ΠΡΟΒΟΛΕΑΣ ΒΑΦΗΣ - ΤΑΙΡΙΑΓΜΑΤΟΣ LED 50W

- Θερμοκρασία Χρώματος: 6500K
- CRI: RA≥95
- 4700LM
- Καλώδιο 1,5m
- IP54



ΚΩΔΙΚΟΣ	ΠΕΡΙΓΡΑΦΗ	ΤΙΜΗ
250719	MWL-B50 50 Watt	56,00 €

ΠΡΟΒΟΛΕΑΣ LED "ΕΡΓΟΤΑΞΙΑΚΟΣ"

- Θερμοκρασία Χρώματος: 6500K
- CRI: RA≥80
- Καλώδιο 1,5m
- IP65
- Αναδυπλώμενη βάση



ΚΩΔΙΚΟΣ	ΠΕΡΙΓΡΑΦΗ	LUMEN	ΤΙΜΗ
250715	MWL-P20 20 WATT	1800LM	28,50 €
250716	MWL-P30 30 WATT	2700LM	34,00 €
250717	MWL-P50 50 WATT	4500LM	47,00 €

ΤΡΙΠΟΔΟ ΣΤΗΡΙΞΗΣ ΠΡΟΒΟΛΕΑ ΒΑΡΕΟΥΣ ΤΥΠΟΥ

- Μέγιστο ύψος 160cm
- Με βάση Quick release
- Πλάτος βάσης 60 cm



ΚΩΔΙΚΟΣ	ΠΕΡΙΓΡΑΦΗ	ΤΙΜΗ
250721	MTR-160 ΤΡΙΠΟΔΟ 160 cm	47,00 €

ΦΑΚΟΣ LED ΧΕΙΡΟΣ ΜΠΑΤΑΡΙΑΣ 5W

- Θερμοκρασία Χρώματος: 6500K
- CRI: RA≥80
- Μπαταρίες: 3*AA
- 300LM / 150LM
- High / Low / Off
- High-7h / Low-10h
- Μαγνητική Βάση Στήριξης



ΚΩΔΙΚΟΣ	ΠΕΡΙΓΡΑΦΗ	ΤΙΜΗ
250722	MIL-W05 ΦΑΚΟΣ LED ΜΠΑΤΑΡΙΑΣ 5W	14,00 €



• Δοκιμή καύσης
DIN 53438 - 3 (F1)

ΦΙΛΤΡΟ ΔΑΠΕΔΟΥ (OVERSPRAY STOP)

Φίλτρο δαπέδου για συγκράτηση άχνας βαφής. Κατασκευασμένο με ίνες γυαλιού. Η αντοχή του εξαρτάται από τον βαθμό χρήσης του φούρνου και υπολογίζεται περίπου σε 160 ώρες

- | | | | |
|----------------|------------------------|---------------|--------------------------|
| • Κλάση Φίλτρ. | : G3 | • Ροή Αέρα | : 4860 m ³ /h |
| • Πυκνότητα | : 240 g/m ² | • Ταχ/τα Αέρα | : 1.35 m/s |
| • Απόδοση | : 78.7 % | • Αντίσταση | : 12 - 200 Pa |
| • Καν/κό Πάχος | : 50 mm | • Θερμοκρασία | : 150°C |
| • Συσκευασία | : Ρολό | • Κατακράτηση | : 3560 g/m ² |

ΚΩΔΙΚΟΣ	ΤΥΠΟΣ	ΠΛΑΤΟΣ (m)	ΜΗΚΟΣ (m)	ΕΠΙΦΑΝΕΙΑ (m ²)	ΤΙΜΗ (m ²)	ΤΙΜΗ / ΡΟΛΟ
210609	PA-60-75	0.75	20	15 m ²	5,50 €	82,50 €
210627	PA-60-80	0.80	20	16 m ²	5,50 €	88,00 €
210628	PA-60-85	0.85	20	17 m ²	5,50 €	93,50 €
210610	PA-60-100	1.00	20	20 m ²	5,50 €	110,00 €



• Δοκιμή καύσης
DIN 53438 - 3 (F1)

ΦΙΛΤΡΟ ΟΡΟΦΗΣ ΠΟΛΥΕΣΤΕΡΑ ΟΠΛΙΣΜΕΝΟ ΜΕ ΙΝΕΣ

Φίλτρο για την οροφή των καμπίνων βαφής εξοπλισμένο με ίνες πολυεστέρα για μέγιστη κατακράτηση σταγονιδίων και σωματιδίων βαφής έως και 100%. Ικανό για λειτουργία έως και 80°C

- | | | | |
|---------------------------|------------------------|---------------|-----------------------------------------|
| • Κλάση Φίλτρ. | : M5 | • Ροή Αέρα | : 1800 m ³ /h/m ² |
| • Πυκνότητα | : 500 g/m ² | • Ταχ/τα Αέρα | : 0.5 m/s |
| • Απόδοση | : 100 % | • Αντίσταση | : 300 Pa |
| • Καν/κό Πάχος | : 25 mm | • Θερμοκρασία | : 80°C |
| • Συσκευασία | : Ρολό | | |
| • ISO 16890 - EN 779:2012 | | | |

ΚΩΔΙΚΟΣ	ΤΥΠΟΣ	ΠΛΑΤΟΣ (m)	ΜΗΚΟΣ (m)	ΕΠΙΦΑΝΕΙΑ (m ²)	ΤΙΜΗ (m ²)	ΤΙΜΗ / ΡΟΛΟ
210654	V500S-20-100GV	1.00	20	20 m ²	19,00 €	380,00 €
210629	FSR-600G-200	2.00	20	40 m ²	19,00 €	760,00 €



• Δοκιμή καύσης
DIN 53438 - 3 (F1)

ΠΡΟΦΙΛΤΡΟ ΚΑΜΠΙΝΑΣ ΒΑΦΗΣ ΠΟΛΥΕΣΤΕΡΑ

Φίλτρο γενικής συγκράτησης σκόνης και σωματιδίων που υπάρχουν στον χώρο. Ουσιαστικά πρόκειται για το πρώτο στάδιο φιλτραρίσματος στην καμπίνα βαφής και βοηθάει στη γενική συγκράτηση ρύπων

- | | | | |
|---------------------------|------------------------|---------------|-----------------------------------------|
| • Κλάση Φίλτρ. | : G3 | • Ροή Αέρα | : 5400 m ³ /h/m ² |
| • Πυκνότητα | : 200 g/m ² | • Ταχ/τα Αέρα | : 1.5 m/s |
| • Απόδοση | : 100 % | • Αντίσταση | : 200 Pa |
| • Καν/κό Πάχος | : 22 mm | • Θερμοκρασία | : 80°C |
| • Συσκευασία | : Ρολό | | |
| • ISO 16890 - EN 779:2012 | | | |

ΚΩΔΙΚΟΣ	ΤΥΠΟΣ	ΠΛΑΤΟΣ (m)	ΜΗΚΟΣ (m)	ΕΠΙΦΑΝΕΙΑ (m ²)	ΤΙΜΗ (m ²)	ΤΙΜΗ / ΡΟΛΟ
210653	FL-200-20-100	1.00	20	20 m ²	4,75 €	95,00 €
210612	PE-200G-2	2.00	20	40 m ²	4,75 €	190,00 €

ΙΟΝΙΣΤΗΣ ΣΚΟΝΗΣ DUST CONTROL 5L DUC05

- Το υγρό ιονίζει τη σκόνη και έτσι την τραβάει μαζί σε συστάδες που το καθιστούν βαρύ για να κυκλοφορούν στον αέρα
- Εφαρμογή οικονομικά με ψεκαστήρα πίεσης (Βιοδιασπώμενο)
- Χρόνος στεγνώματος: 15 λεπτά, Κάλυψη: 80 m²/ L
- Αφαίρεση: δεν ισχύει, το προϊόν λειτουργεί 7-14 ημέρες



ΚΩΔΙΚΟΣ	ΠΕΡΙΓΡΑΦΗ	ΔΟΧΕΙΟ	ΤΙΜΗ
370519	DUC05 ΙΟΝΙΣΤΗΣ Η	5 lt	45,00 €

ΠΡΟΣΤΑΣΙΑ ΚΑΜΠΙΝΑΣ ΦΟΥΡΝΟΥ ΒΑΦΗΣ ΠΛΕΝΟΜΕΝΗ - FINOTACK STC-5L

- Διαφανές, κολλώδες και πλενόμενο επίχρισμα για την προστασία των τοιχωμάτων του φούρνου βαφής από την άχνα βαφής
- Μέση κατανάλωση ανά φούρνο 12L
- Ανάλογα με τη θερμοκρασία και την υγρασία, το προϊόν θα παραμείνει κολλώδες για 10-12 εβδομάδες (βιοδιασπώμενο)
- Κάλυψη: 10m² / L / στρώμα



ΚΩΔΙΚΟΣ	ΠΕΡΙΓΡΑΦΗ	ΔΟΧΕΙΟ	ΤΙΜΗ
380202	FINOTACK STC-5L	5 lt	38,00 €

ΚΑΘΑΡΙΣΤΙΚΟ ΠΙΣΤΟΛΙΩΝ ΒΑΦΗΣ CARB FREE (VATREX) - ΑΠΟΛΥΠΑΝΤΙΚΟ ΨΥΧΡΗΣ ΔΕΞΑΜΕΝΗΣ CARB FREE 5L NCH

- Το Carb free μπορεί να χρησιμοποιηθεί ως καθαριστικό χρωμάτων. Διαλύει τη σύνδεση μεταξύ του μετάλλου και του χρώματος παρά το χρώμα. Μετά το καθάρισμα, τα κομμάτια του χρώματος μπορούν εύκολα να απομακρυνθούν από τη δεξαμενή με απλό σήκωμα του φίλτρου και το υλικό είναι έτοιμο για περισσότερη δουλειά. Το Carb free δεν είναι βλαβερό σε ανταλλακτικά και εσωτερικά μέρη των πιστολιών βαφής



ΚΩΔΙΚΟΣ	ΠΕΡΙΓΡΑΦΗ	ΔΟΧΕΙΟ	ΤΙΜΗ
400072	CARB FREE CLEANER	5 lt	140,00 €

ΚΑΘΑΡΙΣΜΟΣ ΠΙΣΤΟΛΙΩΝ ΒΑΦΗΣ (LORAN) ΥΓΡΟ ΑΦΑΙΡΕΣΗΣ ΧΡΩΜΑΤΩΝ ΑΠΟ ΞΥΛΟ & ΜΕΤΑΛΛΟ

- Αποβερνικωτικό υγρό δυο φάσεων για μέταλλο και ξύλο με δυνατότητα να δουλεύει εν ψυχρώ. Κατάλληλο για να εμβαπτίζουμε τα προς καθαρισμό μηχανικά μέρη και στην συνέχεια να αφαιρούμε τους ρύπους με μηχανικά μέσα



ΚΩΔΙΚΟΣ	ΠΕΡΙΓΡΑΦΗ	ΔΟΧΕΙΟ	ΤΙΜΗ
370556	XBME00238 ΚΑΘΑΡΙΣΤΙΚΟ ΠΙΣΤΟΛΙΩΝ ΒΑΦΗΣ	1.2 kg	19,00 €
370555	XBME00230 ΚΑΘΑΡΙΣΤΙΚΟ ΠΙΣΤΟΛΙΩΝ ΒΑΦΗΣ	6.0 kg	80,00 €

ΤΑΙΝΙΕΣ ΜΑΣΚΑΡΙΣΜΑΤΟΣ & ΜΟΝΩΣΗΣ ΕΠΙΦΑΝΕΙΩΝ



SIKA AUTOMOTIVE MASKING +80°C

- Βέλτιστη σύνθεση για χρήση σε υδατοδιαλυτά και συμβατικά χρώματα αυτοκινήτων
- Εξαιρετική συμπεριφορά σε υψηλές θερμοκρασίες, εύκαμπτη, χωρίς να αφήνει ίχνη κόλλας κατα το “απομασκάρισμα”

ΚΩΔΙΚΟΣ	ΤΥΠΟΣ	ΠΡΟΪΟΝ	ΔΙΑΣΤΑΣΕΙΣ	ΚΟΥΤΙ	ΤΙΜΗ
	593633	SMA80	18 mm X 45 m	48 TEM	1,00 €
	593634		24 mm X 45 m	36 TEM	1,33 €
	593635		30 mm X 45 m	32 TEM	1,66 €
	593636		36 mm X 45 m	24 TEM	2,00 €
	593637		48 mm X 45 m	24 TEM	2,66 €



VIBAC 225 MASKING TAPE +80°C

- Βέλτιστη σύνθεση για χρήση σε υδατοδιαλυτά και συμβατικά χρώματα αυτοκινήτων
- Εξαιρετική συμπεριφορά σε υψηλές θερμοκρασίες, εύκαμπτη, χωρίς να αφήνει ίχνη κόλλας κατα το “απομασκάρισμα”

ΚΩΔΙΚΟΣ	ΠΡΟΪΟΝ	ΔΙΑΣΤΑΣΕΙΣ	ΚΟΥΤΙ	ΤΙΜΗ
440001	#225	18 mm X 45 m	48 TEM	1,05 €
440007		24 mm X 45 m	36 TEM	1,39 €
440008		30 mm X 45 m	32 TEM	1,74 €
440009		36 mm X 45 m	24 TEM	2,09 €
440002		48 mm X 45 m	24 TEM	2,78 €



SICAD MSK60 MASKING TAPE +80°C

- Νέα ισχυρή ταινία μόνωσης και μασκαρίσματος
- Εξαιρετική συμπεριφορά σε υψηλές θερμοκρασίες, εύκαμπτη, χωρίς να αφήνει ίχνη κόλλας κατα το “απομασκάρισμα”
- Ιδανική για επαγγελματίες σε επισκευές σκαφών (δάπεδα teak)

ΚΩΔΙΚΟΣ	ΠΡΟΪΟΝ	ΔΙΑΣΤΑΣΕΙΣ	ΚΟΥΤΙ	ΤΙΜΗ
440022	MSK60	18 mm X 45 m	48 TEM	1,10 €
440052		24 mm X 45 m	36 TEM	1,47 €
440053		30 mm X 45 m	32 TEM	1,82 €
440054		36 mm X 45 m	24 TEM	2,19 €
440055		48 mm X 45 m	24 TEM	2,91 €



ΤΑΙΝΙΕΣ ΜΑΣΚΑΡΙΣΜΑΤΟΣ & ΜΟΝΩΣΗΣ ΕΠΙΦΑΝΕΙΩΝ

SIKA CONSTRUCTION MASKING +60°C



- Ιδανική για εφαρμογές ανακαίνισης και εργασίες εσωτερικού χώρου (βαφές, τριβές κ.α.)
- Προτείνεται σε συνεργασία με υλικά πολυουρεθάνης και συστήματα σφράγισης και συγκόλλησης της SIKA



ΚΩΔΙΚΟΣ	ΤΥΠΟΣ	ΠΡΟΪΟΝ	ΔΙΑΣΤΑΣΕΙΣ	ΚΟΥΤΙ	ΤΙΜΗ
	552213	SMC60	19 mm X 45 m	48 TEM	0,98 €
	552214		25 mm X 45 m	36 TEM	1,30 €
	552215		30 mm X 45 m	30 TEM	1,60 €
	552216		38 mm X 45 m	24 TEM	1,96 €
	552217		50 mm X 45 m	18 TEM	2,61 €

VIBAC 220 MASKING TAPE +60°C



- Βέλτιστη σύνθεση για χρήση σε υδατοδιαλυτά και συμβατικά χρώματα αυτοκινήτων
- Εξαιρετική συμπεριφορά σε υψηλές θερμοκρασίες, εύκαμπτη, χωρίς να αφήνει ίχνη κόλλας κατά το "απομασκάρισμα"



ΚΩΔΙΚΟΣ	ΠΡΟΪΟΝ	ΔΙΑΣΤΑΣΕΙΣ	ΚΟΥΤΙ	ΤΙΜΗ
440024	#220	18 mm X 45 m	48 TEM	0,98 €
440010		24 mm X 45 m	36 TEM	1,30 €
440025		30 mm X 45 m	32 TEM	1,63 €
440026		36 mm X 45 m	24 TEM	1,96 €
440027		48 mm X 45 m	24 TEM	2,61 €

SICAD MSK6127 MASKING TAPE +60°C



- Νέα ταινία μόνωσης και μασκαρίσματος
- Εξαιρετική συμπεριφορά σε υψηλές θερμοκρασίες, εύκαμπτη, χωρίς να αφήνει ίχνη κόλλας κατά το "απομασκάρισμα"
- Ιδανική για επαγγελματίες



ΚΩΔΙΚΟΣ	ΠΡΟΪΟΝ	ΔΙΑΣΤΑΣΕΙΣ	ΚΟΥΤΙ	ΤΙΜΗ
440051	MSK6127	18 mm X 45 m	48 TEM	0,98 €
440028		24 mm X 45 m	36 TEM	1,30 €
440029		30 mm X 45 m	32 TEM	1,60 €
440030		36 mm X 45 m	24 TEM	1,96 €
440023		48 mm X 45 m	24 TEM	2,61 €



FINOMASK MASKING UV 110°C

ΚΩΔΙΚΟΣ	ΤΥΠΟΣ	ΠΡΟΪΟΝ	ΔΙΑΣΤΑΣΕΙΣ	ΚΟΥΤΙ	ΤΙΜΗ
	HT-1845	FINOMASK	18 mm X 45 m	48 ΤΕΜ	1,36 €
	HT-2445		24 mm X 45 m	36 ΤΕΜ	1,80 €
	HT-3045		30 mm X 45 m	36 ΤΕΜ	2,25 €
	HT-3645		36 mm X 45 m	24 ΤΕΜ	2,70 €
	HT-4845		48 mm X 45 m	24 ΤΕΜ	3,60 €

SIKA BLUE MASKING UV "MARINE"

- Νέα ταινία μόνωσης και μασκαρίσματος με προστασία UV
- Εξαιρετική συμπεριφορά σε υψηλές θερμοκρασίες, εύκαμπτη, χωρίς να αφήνει ίχνη κόλλας κατα το "απομασκάρισμα"
- Αντέχει έως και 4 εβδομάδες σε εξωτερικές συνθήκες για εφαρμογές σε σκάφη και Marine

ΚΩΔΙΚΟΣ	ΤΥΠΟΣ	ΠΡΟΪΟΝ	ΔΙΑΣΤΑΣΕΙΣ	ΚΟΥΤΙ	ΤΙΜΗ
	594654	SIKA	24 mm X 50 m	36 ΤΕΜ	3,90 €
	594650		48 mm X 50 m	24 ΤΕΜ	7,90 €

VIBAC #250 BLUE UV MASKING TAPE

- Νέα ταινία μόνωσης και μασκαρίσματος με προστασία UV
- Εξαιρετική συμπεριφορά σε υψηλές θερμοκρασίες, εύκαμπτη, χωρίς να αφήνει ίχνη κόλλας κατα το "απομασκάρισμα"
- Αντέχει έως και 3 εβδομάδες σε εξωτερικές συνθήκες για εφαρμογές σε σκάφη και Marine

ΚΩΔΙΚΟΣ	ΠΡΟΪΟΝ	ΔΙΑΣΤΑΣΕΙΣ	ΚΟΥΤΙ	ΤΙΜΗ
440005	#250	25 mm X 50 m	36 ΤΕΜ	3,50 €
440006		50 mm X 50 m	36 ΤΕΜ	6,80 €

ΙΣΧΥΡΗ ΤΑΙΝΙΑ ΔΙΠΛΗΣ ΟΨΗΣ ΜΕ ΠΛΕΓΜΑ "CARPET TAPE"

- Ταινίες ισχυρής συγκράτησης διπλής όψης με πλέγμα (σπλισμό)
- Ιδανικές για μασκάρισμα χοντρού νάυλον για δημιουργία χώρου προεργασίας (dust free environment) και άγριες επιφάνειες όπως μοκέτες, νάυλον κ.α.
- Πάχος 0,24 mm

ΚΩΔΙΚΟΣ	ΤΥΠΟΣ	ΠΡΟΪΟΝ	ΔΙΑΣΤΑΣΕΙΣ	ΚΟΥΤΙ	ΤΙΜΗ
	CT5025	CARPET TAPE	50 mm X 25 m	24 ΤΕΜ	9,50 €

ΤΑΙΝΙΑ ΔΙΑΧΩΡΙΣΜΟΥ ΧΡΩΜΑΤΩΝ / FINE LINE TAPE

- Ταινίες διαχωρισμού υψηλών θερμοκρασιών για Spot Repair και επισκευές λεπτομεριών. Οι ταινίες αντέχουν έως και τους 150°C για 60 λεπτά



ΚΩΔΙΚΟΣ	ΤΥΠΟΣ	ΠΡΟΪΟΝ	ΔΙΑΣΤΑΣΕΙΣ	ΠΑΧΟΣ	ΚΟΥΤΙ	ΤΙΜΗ
	FL0333	FINE LINE TAPE	03 mm X 33 m	0,14 mm	40 TEM	5,80 €
	FL0633		06 mm X 33 m	0,14 mm	36 TEM	6,20 €
	FL0933		09 mm X 33 m	0,14 mm	40 TEM	7,00 €
	FL1233		12 mm X 33 m	0,14 mm	10 TEM	7,60 €

ΤΑΙΝΙΑ ΑΝΤΙΚΑΤΑΣΤΑΣΗΣ ΠΑΡΜΠΡΙΖ

- Ταινία για προστασία ελαστικών μερών αυτοκινήτων και αντικατάσταση παρμπρίζ
- Ικανότητα αντοχής στους 120°C, πάχος χαρτιού 0,17 mm
- Ιδιαίτερα ελαστική για εργασία σε γωνίες και κοίλες επιφάνειες
- Από 100% φυσικό καουτσούκ



ΚΩΔΙΚΟΣ	ΤΥΠΟΣ	ΠΡΟΪΟΝ	ΔΙΑΣΤΑΣΕΙΣ	ΠΑΧΟΣ	ΚΟΥΤΙ	ΤΙΜΗ
	TM1010	TRIM MASKING TAPE	50 mm X 10 m	0,17 mm	36 TEM	13,00 €

ΑΥΤΟΣΥΡΡΙΚΝΟΥΜΕΝΗ ΤΑΙΝΙΑ ΣΙΛΙΚΟΝΗΣ SILWELD

- Ιδανική για εφαρμογές σε λάστιχα νερού ή σωλήνες αέρος και μόνωση ηλεκτρικών καλωδίων ή συνδέσεων
- Αποτελεί ισχυρό μονωτή για έως και 8.000 Volts, διαθέτει θερμοκρασιακό εύρος λειτουργίας από -65°C έως +260°C



ΚΩΔΙΚΟΣ	ΤΥΠΟΣ	ΧΡΩΜΑ	ΜΗΚΟΣ	ΚΟΥΤΙ	ΤΙΜΗ
450283	484806	ΜΑΥΡΟ	3 m	6 TEM	17,00 €
450284	486270	ΛΕΥΚΟ	3 m	6 TEM	14,50 €

ΑΘΟΥΡΥΒΕΣ ΤΑΙΝΙΕΣ ΣΥΣΚΕΥΑΣΙΑΣ ΑΚΡΥΛΙΚΕΣ #828-M LOW NOISE

- Εξαιρετικά ισχυρή ταινία πάχους 28 micron για αντοχή
- Καλή συγκόλληση σε πολύ χαμηλές θερμοκρασίες
- Ελαστικότητα έως 140% του αρχικού της μεγέθους
- Διατίθεται σε διαφάνεια ή και καφέ



ΚΩΔΙΚΟΣ	ΠΡΟΪΟΝ	ΧΡΩΜΑ	ΔΙΑΣΤΑΣΕΙΣ	ΚΟΥΤΙ	ΤΙΜΗ
440127	#828-M	ΚΑΦΕ	50 mm X 60 m	36 TEM	1,70 €
440105	LOW NOISE	ΔΙΑΦΑΝΗ	50 mm X 60 m	36 TEM	1,70 €

**ΙΣΧΥΡΗ ΑΚΡΥΛΙΚΗ ΤΑΙΝΙΑ ΔΙΠΛΗΣ ΟΨΗΣ
ΔΙΑΚΟΣΜΗΤΙΚΩΝ ΕΜΒΛΗΜΑΤΩΝ**

- Ακρυλική Διπλής όψης, εξαιρετικής δύναμης και αντοχής
- Εξαιρετική πρόσφυση σε πλαστικά, γυαλί και μέταλλο
- Ικανότητα συνεχούς λειτουργίας στους 93°C (29N / 25MM)

ΤΥΠΟΣ	ΠΡΟΪΟΝ	ΔΙΑΣΤΑΣΕΙΣ	ΠΑΧΟΣ	ΚΟΥΤΙ	ΤΙΜΗ
HT1902S	MAX POWER	19 mm X 2 m	1 mm	20 TEM	7,50 €
HT1905	TRANSPARENT	19 mm X 5 m	1 mm	20 TEM	12,50 €

**ΙΣΧΥΡΗ ΑΚΡΥΛΙΚΗ ΤΑΙΝΙΑ ΔΙΠΛΗΣ ΟΨΗΣ
ΓΙΑ ΚΑΘΡΕΦΤΕΣ**

- Διπλής όψης, εξαιρετικής δύναμης και αντοχής, σχεδιασμένο για καθρέπτες
- Εξαιρετική πρόσφυση σε πλαστικά, γυαλί, ξύλο και μέταλλο
- Ικανότητα συνεχούς λειτουργίας στους 120°C (20N / 25MM)
- Αφρός πολυαιθυλενίου

ΤΥΠΟΣ	ΠΡΟΪΟΝ	ΔΙΑΣΤΑΣΕΙΣ	ΠΑΧΟΣ	ΚΟΥΤΙ	ΤΙΜΗ
DS1905S	MIRROR	19 mm X 5 m	1,1 mm	24 TEM	6,00 €
DS1925	MOUNTING TAPE	19 mm X 25 m	1,1 mm	10 TEM	19,00 €

 SIDE
MOUNTING TAPE

 MOUNTING
TAPE 3MM

**ΤΑΙΝΙΑ ΔΙΠΛΗΣ ΟΨΗΣ
ΔΙΚΟΣΜΗΤΙΚΩΝ ΕΜΒΛΗΜΑΤΩΝ (ΠΟΛΥΑΙΘΥΛΕΝΙΟΥ)**

- Εξαιρετική πρόσφυση σε βερνίκια, πλαστικά, γυαλί και μέταλλο
- Ικανότητα συνεχούς λειτουργίας στους 120°C (25N / 25mm)

ΤΥΠΟΣ	ΠΡΟΪΟΝ	ΔΙΑΣΤΑΣΕΙΣ	ΠΑΧΟΣ	ΚΟΥΤΙ	ΤΙΜΗ
ZC03	SIDE PE MOUNTING TAPE	09 mm X 10 m	1,0 mm	10 TEM	5,00 €
ZC04		12 mm X 10 m	1,0 mm	10 TEM	6,20 €
ZC05		19 mm X 10 m	1,0 mm	10 TEM	9,00 €
ZC06		25 mm X 10 m	1,0 mm	10 TEM	11,80 €
DA1225	MOUNTING TAPE 3mm	12 mm X 25 m	3 mm	20 TEM	16,00 €

**ΙΣΧΥΡΗ ΤΑΙΝΙΑ ΔΙΠΛΗΣ ΟΨΗΣ ΣΕ ΦΥΛΛΑ
ΓΙΑ ΣΗΜΑΤΑ ΑΥΤΟ/ΤΩΝ**

- Φύλλα ταινίας διπλής όψης για διακοσμητικά στοιχεία και λογότυπα (σήματα) αυτοκινήτων. Εύκολη τοποθέτηση και σταθερή συγκόλληση
- Κάθε τεμάχιο / φάκελος περιέχει 5 φύλλα

ΤΥΠΟΣ	ΠΡΟΪΟΝ	ΔΙΑΣΤΑΣΕΙΣ	ΠΑΧΟΣ	ΦΑΚΕΛΟΣ	ΤΙΜΗ / ΦΑΚ.
EP1020	EMBLEM PRESS & MOUNT	100 mm X 200 mm	0,05 mm	5 TEM	11,50 €

ΥΦΑΣΜΑΤΙΝΕΣ ΤΑΙΝΙΕΣ ΒΙΟΜΗΧΑΝΙΚΟΥ ΤΥΠΟΥ

- Επικάλυψη PE για αντοχή σε χημικά και διαβρωτικά υλικά
- Ικανότητα συνεχούς λειτουργίας στους 60°C και στους 80°C για 30 λεπτά

ΤΥΠΟΣ	ΠΡΟΪΟΝ	ΧΡΩΜΑ	ΔΙΑΣΤΑΣΕΙΣ	ΠΑΧΟΣ	ΚΟΥΤΙ	ΤΙΜΗ
GB5025	GAFFER	ΜΑΥΡ.ΜΑΤ	48 mm X 25 m	0,31 mm	30 TEM	11,00 €
AB5025	GAFFER 6000	ΜΑΥΡΗ	50 mm X 25 m	0,30 mm	30 TEM	11,00 €
AB5050		ΜΑΥΡΗ	50 mm X 50 m	0,30 mm	18 TEM	21,00 €
PD4825	DUCT TAPE 2200	ΑΣΗΜΙ	48 mm X 25 m	0,20 mm	20 TEM	9,00 €
PD4850		ΑΣΗΜΙ	48 mm X 50 m	0,20 mm	20 TEM	11,50 €

ΜΟΝΩΤΙΚΕΣ ΤΑΙΝΙΕΣ ΑΛΟΥΜΙΝΙΟΥ 120°C

- Πολύ ισχυρή συγκόλληση σε όλες τις επιφάνειες
- Ικανότητα συνεχούς λειτουργίας στους 120°C

ΤΥΠΟΣ	ΠΡΟΪΟΝ	ΔΙΑΣΤΑΣΕΙΣ	ΠΑΧΟΣ	ΚΟΥΤΙ	ΤΙΜΗ
AL5010	ALU TAPE	50 mm X 10 m	0,08 mm	54 TEM	2,50 €
AL5050		50 mm X 50 m	0,08 mm	24 TEM	12,50 €

ΣΑΓΡΕ ΑΝΤΙΟΛΙΣΘΗΤΙΚΗ ΤΑΙΝΙΑ "ΑΝΤΙ SLIP"

- Ταινία PVC με ακρυλικό συγκολλητικό
- Ικανότητα συνεχούς λειτουργίας στους 50°C

ΤΥΠΟΣ	ΠΡΟΪΟΝ	ΔΙΑΣΤΑΣΕΙΣ	ΠΑΧΟΣ	ΚΟΥΤΙ	ΤΙΜΗ
SB2505	SAFETY GRIP	25 mm X 05 m	0,8 mm	36 TEM	7,00 €
SB2518		25 mm X 18 m	0,8 mm	12 TEM	25,00 €
SB5005		50 mm X 05 m	0,8 mm	16 TEM	11,50 €
SB5018		50 mm X 18 m	0,8 mm	12 TEM	45,00 €

ΥΦΑΣΜΑΤΙΝΗ ΜΟΝΩΤΙΚΗ ΤΑΙΝΙΑ ΗΛΕΚΤΡΟΛΟΓΩΝ

- Υφασμάτινη ταινία για ηλεκτρολογικές εργασίες μόνωσης. Ελαστική και εύκαμπτη για σωστή εφαρμογή και γρήγορο τύλιγμα σε καλώδια
- Ικανότητα συνεχούς λειτουργίας στους 105°C

ΤΥΠΟΣ	ΠΡΟΪΟΝ	ΔΙΑΣΤΑΣΕΙΣ	ΠΑΧΟΣ	ΚΟΥΤΙ	ΤΙΜΗ
LI1925	CLOTH INSULATION	19 mm X 25 m	0,25 mm	6 TEM	6,50 €



ΧΑΡΤΙ ΜΟΝΩΣΗΣ KRAFT - ΜΑΣΚΑΡΙΣΜΑ



KRAFT ΧΑΡΤΙ ΜΟΝΩΣΗΣ (100% ΑΓΝΟ KRAFT)

- Ανώτατης ποιότητας χαρτί μόνωσης και μασκαρίσματος με ειδικό βάρος 40gr/m² (190/AL ειδικό βάρος 50gr/m²)
- Επιπλέον αδιαβροχοποίηση μέσω φιλμ (στην μια πλευρά) για να μην εισχωρούν οι βαφές και οι άχνες στην επιφάνεια που μονώνουμε.
- Επιπλέον πλαστικοί αντάπτορες (2x) σε κάθε ρολλό για εύκολη τοποθέτηση και κύληση σε βάση χαρτιού.

ΚΩΔΙΚΟΣ	ΤΥΠΟΣ	ΒΑΡΟΣ	ΔΙΑΣΤΑΣΕΙΣ	ΤΙΜΗ
370304	020/AL300	40gr/m ²	ΡΟΛΟ 300 m X 20 cm (100% VIRGIN)	16,00 €
370316	020/AL400	40gr/m ²	ΡΟΛΟ 400 m X 20 cm (100% VIRGIN)	20,00 €
370320	060/AC300	40gr/m ²	ΡΟΛΟ 300 m X 60 cm (100% VIRGIN)	36,00 €
380201	090/AL300	50gr/m ²	ΡΟΛΟ 300 m X 90 cm (100% VIRGIN)	50,00 €
370319	090/AC300	40gr/m ²	ΡΟΛΟ 300 m X 90 cm (100% VIRGIN)	50,00 €
370309	090/AL450	50gr/m ²	ΡΟΛΟ 450 m X 85 cm (100% VIRGIN)	75,00 €



ΜΑΣΚΑΡΙΣΜΕΝΟ KRAFT ΧΑΡΤΙ ΜΟΝΩΣΗΣ

- Χαρτί μόνωσης και μασκαρίσματος με ταινία 80°C για εύκολο και γρήγορο μασκάρισμα
- Επιπλέον αδιαβροχοποίηση μέσω φιλμ (στην μια πλευρά) για να μην εισχωρούν οι βαφές και οι άχνες στην επιφάνεια που μονώνουμε

ΚΩΔΙΚΟΣ	ΤΥΠΟΣ	ΔΙΑΣΤΑΣΕΙΣ	ΚΟΥΤΙ	ΤΙΜΗ / ΤΕΜ
370313	802	180 mm X 20 m	40	2,80 €
370311	803	300 mm X 20 m	40	4,00 €

ΜΑΣΚΑΡΙΣΜΕΝΟ ΝΑΥΛΟΝ - FILM ΜΟΝΩΣΗΣ



- Ναυλον μόνωσης και μασκαρίσματος με ταινία 80°C για εύκολο και γρήγορο μασκάρισμα

ΚΩΔΙΚΟΣ	ΤΥΠΟΣ	ΔΙΑΣΤΑΣΕΙΣ	ΚΟΥΤΙ	ΤΙΜΗ / ΤΕΜ
370136	PMF-55033	550mm X 33m	60	3,40 €
370123	PMF-110020	1100mm X 20m	30	4,50 €
370137	PMF-110033	1100mm X 33m	30	4,80 €
370124	PMF-270017	2700mm X 17m	30	6,80 €

ΜΑΣΚΑΡΙΣΜΕΝΟ ΝΑΥΛΟΝ - FILM ΜΟΝΩΣΗΣ



- Ναυλον μόνωσης και μασκαρίσματος με ταινία 80°C για εύκολο και γρήγορο μασκάρισμα

ΚΩΔΙΚΟΣ	ΤΥΠΟΣ	ΔΙΑΣΤΑΣΕΙΣ	ΚΟΥΤΙ	ΤΙΜΗ / ΤΕΜ
440084	PM-5533	550mm X 33m	60	4,20 €
440085	PM-11033	1100mm X 33m	30	6,10 €
440086	PM-270016	2700 mm X 16m	18	7,00 €

ΝΑΥΛΟΝ ΜΟΝΩΣΗΣ ΑΥΤΟΚΙΝΗΤΩΝ (HDPE)

- Νάυλον μασκαρίσματος 9 micron με εξαιρετική αντοχή για μόνωση αυτοκινήτων και σκαφών κατά την διαδικασία βαφής και τριβής
- Συσκευασία ρολού για εύκολη εφαρμογή στην επιφάνεια μονώματος
- Μήκος ρολού 95cm

- Κοπίδι ναύλον KN003 (430034)



ΚΩΔΙΚΟΣ	ΤΥΠΟΣ	ΔΙΑΣΤΑΣΕΙΣ	ΤΙΜΗ
370125	MF-4150	ΡΟΛΟ 150 m X 4 m	42,00 €
370126	MF-6150	ΡΟΛΟ 150 m X 6 m	50,00 €

ΦΥΛΛΑ ΝΑΥΛΟΝ 4 X 5 ΜΤ (20m²) LDPE



- Ανώτατης ποιότητας LDPE για επαγγελματική χρήση
- Κούτες 50 τεμ. / 50 τεμ. / 35 τεμ. αντίστοιχα

ΚΩΔΙΚΟΣ	ΤΥΠΟΣ	ΔΙΑΣΤΑΣΕΙΣ	ΤΙΜΗ
370121	DP-45	ΦΥΛΛΟ 4 X 5 m (6mic, 115g)	0,90 €
370131	TEP2020	ΦΥΛΛΟ 4 X 5 m (20mic, 370g)	2,50 €
370118	TEP2720	ΦΥΛΛΟ 4 X 5 m (27mic, 500g)	4,00 €

ΡΟΛΑ ΝΑΥΛΟΝ ΧΟΝΤΡΑ LDPE

- Ανώτατης ποιότητας LDPE για προεργασία μονώματος σκαφών και χρώων τριβής - βαφής.



ΚΩΔΙΚΟΣ	ΤΥΠΟΣ	ΜΗΚΟΣ	ΤΙΜΗ
370132	MF-42535	25 m x 4 m (35mic)	24,00 €
370133	MF-42550	25 m x 4 m (50mic)	33,00 €

ΜΑΣΚΑΡΙΣΜΕΝΟ ΝΑΥΛΟΝ - FILM ΜΟΝΩΣΗΣ



- Ναυλον μόνωσης και μασκαρίσματος με ταινία WASHI 100°C για μασκάρισμα σκαφών και αντοχή σε εξωτερικές συνθήκες.

ΚΩΔΙΚΟΣ	ΤΥΠΟΣ	ΔΙΑΣΤΑΣΕΙΣ	ΚΟΥΤΙ	ΤΙΜΗ / ΤΕΜ
370134	PMW-55033	550mm X 33m	60	3,80 €
370135	PMW-110033	1100mm X 33m	30	5,20 €

ΘΗΚΗ ΓΙΑ ΜΑΣΚΑΡΙΣΜΕΝΑ ΡΟΛΑ (ΝΑΥΛΟΝ Ή ΚΡΑΦΤ)



ΚΩΔΙΚΟΣ	ΤΥΠΟΣ	ΓΙΑ ΡΟΛΑ	ΤΙΜΗ
370138	PMD-100	300mm - 550mm	4,00 €
370139	PMD-200	1100mm - 2700mm	5,50 €

ΚΟΡΔΟΝΙ ΜΟΝΩΣΗΣ ΣΕ ΡΟΛΟ



- Κορδόνι μόνωσης κενών για εργασίες τριβής και βαφής σε επιφάνειες αμαξωμάτων, σκαφών κ.α.
- Ελαστικό και μαλακό, εισχωρεί και καλύπτει κενά για να αποτρέψει άχνες βαφής και σκόνες.
- Δεν αφήνει ίχνη κόλλας κατα την αφαίρεσή του.

ΚΩΔΙΚΟΣ	ΤΥΠΟΣ	ΔΙΑΣΤΑΣΕΙΣ	ΤΙΜΗ
460301	FM-1350	13 mm X 50 m	21,00 €

ΕΛΑΣΤΙΚΟ ΚΟΡΔΟΝΙ ΜΟΝΩΜΑΤΟΣ



- Έυκαμπτο, υπέρ-λευκο, με αντοχές έως 90°C/194°F, ιδανικό για μονώσεις επιφανειών προς βαφή.
- Ελαστικό και μαλακό, εισχωρεί και καλύπτει κενά για να αποτρέψει άχνες βαφής και σκόνες.
- Δεν αφήνει ίχνη κόλλας κατα την αφαίρεσή του.

ΚΩΔΙΚΟΣ	ΤΥΠΟΣ	ΔΙΑΣΤΑΣΕΙΣ	ΤΙΜΗ
410033	1013.1350.2	13 mm X 50 m	26,00 €

ΔΙΠΛΟ ΕΛΑΣΤΙΚΟ ΚΟΡΔΟΝΙ ΜΟΝΩΜΑΤΟΣ ΓΙΑ ΥΠΟΣΤΡΩΜΑΤΑ



- Διπλό κορδόνι , ιδανικό για βαφές προεργασίας και ασταριών για μεγαλύτερη καλυπτικότητα των αρμών.
- Έυκαμπτο, υπέρ-λευκο, με αντοχές έως 90°C/194°F,

ΚΩΔΙΚΟΣ	ΤΥΠΟΣ	ΔΙΑΣΤΑΣΕΙΣ	ΤΙΜΗ
410034	1015.2225	22 mm X 25 m	25,00 €

ΕΛΑΣΤΙΚΟ ΚΟΡΔΟΝΙ ΜΟΝΩΜΑΤΟΣ ΓΙΑ ΓΩΝΙΕΣ ΚΑΙ ΚΑΜΠΥΛΕΣ



- Πολύ μαλακό και πλατύ κορδόνι ,ιδανικό για γωνίες, καμπύλες και δύσκολα σημεία βαφής. Ιδιαίτερα κατάλληλο για σβησίματα.
- Δεν αφήνει ίχνη κόλλας κατα την αφαίρεσή του.

ΚΩΔΙΚΟΣ	ΤΥΠΟΣ	ΔΙΑΣΤΑΣΕΙΣ	ΤΙΜΗ
410035	1018.1525	15 mm X 25 m	48,00 €

ΠΡΟΣΤΑΣΙΑ ΠΑΓΚΟΥ ΧΡΩΜΑΤΩΝ - ΔΑΠΕΔΟΥ

- Λευκό φιλμ προστασίας πάγκου χρωμάτων, δαπέδου και χώρων ανάμιξης χρωμάτων, αδιαπέραστο απο χημικά.
- Ρολό 25 μέτρων με εύκολη τοποθέτηση και διαχείριση.

ΚΩΔΙΚΟΣ	ΤΥΠΟΣ	ΔΙΑΣΤΑΣΕΙΣ	ΤΙΜΗ
410036	2214.6025	600 mm X 25 m	95,00 €
410037	2214.1225	1200 mm X 25 m	215,00 €

ΑΦΡΩΔΕΣ ΑΥΤΟΚΟΛΛΗΤΟ ΜΟΝΩΤΙΚΟ ΠΟΡΤΑΣ

- Αφρώδες αυτοκόλλητο υλικό για εσωτερικά πόρτας αυτοκινήτων και μόνωση επιφανειών. Εξωτερική διαγράμμιση για εύκολη κοπή και μέτρηση μήκους.

ΚΩΔΙΚΟΣ	ΤΥΠΟΣ	ΔΙΑΣΤΑΣΕΙΣ	ΤΙΜΗ
410043	2204.6010	600 mm X 10 m	105,00 €

ΣΥΓΚΟΛΛΗΤΙΚΟ ΠΙΝΑΚΙΔΑΣ

- Ισχυρά συγκολλητικά πάνελ - φύλλα για πινακίδες αυτοκινήτων. Εύκολη και άμεση συγκράτηση πινακίδων σε αυτοκίνητα και άλλων διακοσμητικών στοιχείων του αυτοκινήτου.

ΚΩΔΙΚΟΣ	ΤΥΠΟΣ	ΔΙΑΣΤΑΣΕΙΣ	ΚΟΥΤΙ	ΤΙΜΗ
410039	4000.8525	85 mm X 25 mm	3 τεμ	3,50 €

ΤΑΙΝΙΑ ΔΙΠΛΗΣ ΟΨΗΣ ΜΑΣΚΑΡΙΣΜΑΤΟΣ

- Ισχυρή ταινία διπλής όψης ιδανική για διαδικασίες μασκαρίσματος για προεργασίες μονώματος και βαφής.
- Η ταινία διαθέτει ενισχυμένα άκρα για να συντηρεί μονωτικά υλικά όπως χαρτί kraft μόνωσης, νάυλον κ.α.

ΚΩΔΙΚΟΣ	ΤΥΠΟΣ	ΔΙΑΣΤΑΣΕΙΣ	ΚΟΥΤΙ	ΤΙΜΗ
410098	1150.7520	75 mm X 20 m	3 τεμ	26,00 €

ΠΡΟΣΤΑΣΙΑ ΚΑΜΠΙΝΑΣ ΑΥΤΟΚΙΝΗΤΟΥ

**ΚΑΛΥΜΜΑ ΚΑΘΙΣΜΑΤΟΣ ΑΥΤΟΚΙΝΗΤΩΝ
ΠΟΛΥΕΘΥΛΑΙΝΙΟΥ (ΟΙΚΟΝΟΜΙΚΟ)**



- Ανώτατης ποιότητας PE
- Κουτί 250 τεμ. σε ρολό
- Πάχος 15 Mic
- Διαστάσεις : 800 X 1300 mm

ΚΩΔΙΚΟΣ	ΠΕΡΙΓΡΑΦΗ	ΤΙΜΗ
370127	FINOMASK SC-800	65,00 €

**ΚΑΛΥΜΜΑ ΚΑΘΙΣΜΑΤΟΣ ΑΥΤΟΚΙΝΗΤΩΝ
ΠΟΛΥΕΘΥΛΑΙΝΙΟΥ (ΓΕΡΜΑΝΙΑΣ)**



- Ανώτατης ποιότητας PE
- Κουτί 250 τεμ. σε ρολό
- Πάχος 27 Mic
- Διαστάσεις : 790 X 1370 mm

ΚΩΔΙΚΟΣ	ΠΕΡΙΓΡΑΦΗ	ΤΙΜΗ
370108	HORN & BAUER 300033	110,00 €

**ΣΕΤ ΚΑΛΥΜΜΑ ΚΑΘΙΣΜΑΤΩΝ -
ΛΕΒΙΕ - ΤΙΜΟΝΙΟΥ - ΧΕΙΡΟΦΡΕΝΟΥ (ΟΙΚΟΝΟΜΙΚΟ)**



- Σετ προστασίας καμπίνας
- Ολοκληρωμένο κιτ 5 τεμ. σε μεμονωμένα πακέτα
- Κουτί 100 τεμ. σε κουτί

ΚΩΔΙΚΟΣ	ΠΕΡΙΓΡΑΦΗ	ΤΙΜΗ/ΣΕΤ
370128	FINOMASK CK-4 ΣΕΤ 5 σε 1	1,00 €

**ΣΕΤ ΚΑΛΥΜΜΑ ΚΑΘΙΣΜΑΤΩΝ -
ΛΕΒΙΕ - ΤΙΜΟΝΙΟΥ - ΧΕΙΡΟΦΡΕΝΟΥ (ΓΕΡΜΑΝΙΑΣ)**



- Σετ προστασίας καμπίνας
- Ολοκληρωμένο κιτ 5 τεμ.
- 200 τεμ. σε ρολό 90cm

ΚΩΔΙΚΟΣ	ΠΕΡΙΓΡΑΦΗ	ΤΙΜΗ
370140	HORN & BAUER 317240 ΣΕΤ 5 σε 1	155,00 €

ΚΑΛΥΜΜΑΤΑ ΛΕΒΙΕ

ΚΑΛΥΜΜΑΤΑ ΧΕΙΡΟΦΡΕΝΟΥ

ΚΑΛΥΜΜΑΤΑ ΤΙΜΟΝΙΟΥ



ΚΑΛΥΜΜΑΤΑ ΚΑΘΙΣΜΑΤΩΝ

ΠΑΤΑΚΙΑ

ΕΛΑΣΤΙΚΟ ΚΑΛΥΜΜΑ ΤΙΜΟΝΙΩΝ ΡΕ (ΛΕΥΚΟ)



- Πολυαιθυλένιο πάχους 18 micron
- Ελαστικό, πολλαπλών χρήσεων
- Κουτί 250 τεμ.

ΚΩΔΙΚΟΣ	ΠΕΡΙΓΡΑΦΗ	ΤΙΜΗ/ΤΕΜ	ΤΙΜΗ/ΠΑΚ
370129	FINOMASK SWC-600	0,14 €	35,00 €

ΕΛΑΣΤΙΚΟ ΚΑΛΥΜΜΑ ΤΙΜΟΝΙΩΝ ΡΕ (ΜΠΛΕ)



- Ανώτατη ποιότητα πολυαιθυλενίου
- Ελαστικό, πολλαπλών χρήσεων
- Κουτί 20 τεμ.

ΚΩΔΙΚΟΣ	ΠΕΡΙΓΡΑΦΗ	ΤΙΜΗ
370106	HORN & BAUER 300131	70,00 €

ΣΕΤ ΚΑΛΥΜΜΑ ΤΙΜΟΝΙΩΝ (5 ΡΟΛΑ / ΣΕΤ ΜΕ ΛΑΒΗ)



- Σετ 5 τεμ.
- Παραδίδεται με λαβή

ΚΩΔΙΚΟΣ	ΠΕΡΙΓΡΑΦΗ	ΤΙΜΗ
370107	HORN & BAUER 306915 ΣΕΤ 5 ΤΕΜ	50,00 €

ΛΕΥΚΑ ΠΑΤΑΚΙΑ ΑΥΤΟΚΙΝΗΤΩΝ 380 X 500 MM (ΧΑΡΤΙΝΑ)



- Φύλλα απο χαρτί βάρους 55 gr/m²
- Ανθεκτικό σε γράσσα και λάδια
- Κουτί 500 τεμ.

ΚΩΔΙΚΟΣ	ΠΕΡΙΓΡΑΦΗ	ΤΙΜΗ/ΤΕΜ	ΤΙΜΗ/ΠΑΚ
370130	FINOMASK PFM-380	0,27 €	135,00 €

ΚΑΦΕ ΠΑΤΑΚΙΑ ΑΥΤΟΚΙΝΗΤΩΝ 375 X 500 MM (ΧΑΡΤΟΥ)



- Σκληρό χαρτί 70 gr/m²
- Ανθεκτικό σε γράσσα και λάδια
- Ρολό 500 τεμ.

ΚΩΔΙΚΟΣ	ΠΕΡΙΓΡΑΦΗ	ΤΙΜΗ
370113	HORN & BAUER 312970	95,00 €

ΛΕΥΚΑ ΠΑΤΑΚΙΑ ΑΥΤΟΚΙΝΗΤΩΝ 400 X 500 MM (ΠΛΑΣΤΙΚΑ ΡΕ)



- Ανώτατη ποιότητα πολυαιθυλενίου
- Ανθεκτικό σε γράσσα και λάδια
- Ρολό 500 τεμ.

ΚΩΔΙΚΟΣ	ΠΕΡΙΓΡΑΦΗ	ΤΙΜΗ
370104	HORN & BAUER 308182	115,00 €

**ΒΑΣΕΙΣ ΝΑΥΛΟΝ ΜΟΝΩΣΗΣ
ΔΑΠΕΔΟΥ & ΤΟΙΧΟΥ**

Art. 301140

- Ικανό να χωρέσει νάυλον μήκους έως και 100 cm



Art. 300290

- Ικανό να χωρέσει νάυλον και χαρτί μήκους έως και 110 cm

ΚΩΔΙΚΟΣ	ΠΕΡΙΓΡΑΦΗ	ΤΙΜΗ
370103	301140 ΒΑΣΗ ΔΑΠΕΔΟΥ (ΕΩΣ 100CM)	305,00 €
370112	300290 ΒΑΣΗ ΤΟΙΧΟΥ (ΕΩΣ 110CM)	125,00 €

**ΒΑΣΗ ΣΥΓΚΡΑΤΗΣΗΣ ΔΟΧΕΙΟΥ ΔΙΑΛΥΤΗ
ΕΩΣ ΚΑΙ 20 LT**

Art. WS-1XL

- Δυνατότητα συγκράτησης δοχείων έως και 20lt
- Ρυθμιζόμενη διάμετρος σφιγκτήρα έως και d60 cm

ΚΩΔΙΚΟΣ	ΠΕΡΙΓΡΑΦΗ	ΤΙΜΗ
340008	WS-1XL ΒΑΣΗ ΔΟΧΕΙΩΝ 20LT	50,00 €

**ΒΑΣΗ ΤΟΙΧΟΥ ΣΥΓΚΡΑΤΗΣΗΣ ΧΑΡΤΙΟΥ ΚΑΘΑΡΙΣΜΟΥ
ΓΙΑ ΡΟΛΑ ΕΩΣ 40 CM (ΠΛΑΤΟΣ)**

Art. 0792

- Δυνατότητα τοποθέτησης έως και 1 ρολών χαρτιού
- Ικανό να χωρέσει χαρτιά 20, 30 και 40 cm
- Λεπίδα κοπής πάχους 0,7mm
- Διαστάσεις : 515 x 370 x 265 mm

ΚΩΔΙΚΟΣ	ΠΕΡΙΓΡΑΦΗ	ΤΙΜΗ
430116	0792 ΒΑΣΗ ΧΑΡΤΙΟΥ ΚΑΘΑΡΙΣΜΟΥ	50,00 €

**ΜΕΤΑΦΕΡΟΜΕΝΗ ΒΑΣΗ ΔΑΠΕΔΟΥ
ΧΑΡΤΙΟΥ ΚΑΘΑΡΙΣΜΟΥ**

Art. 0791

- Δυνατότητα τοποθέτησης έως και 1 ρολού χαρτιού
- Διαστάσεις ανοιχτού 900 x 730 x 390 mm
- Διαθέτει δυο ρόδες για άνετη μετακίνηση στον χώρο εργασίας

ΚΩΔΙΚΟΣ	ΠΕΡΙΓΡΑΦΗ	ΤΙΜΗ
430115	0791 ΒΑΣΗ ΧΑΡΤΙΟΥ ΚΑΘΑΡΙΣΜΟΥ	55,00 €

**ΜΕΤΑΦΕΡΟΜΕΝΗ ΒΑΣΗ ΔΑΠΕΔΟΥ
ΧΑΡΤΙΟΥ ΚΑΘΑΡΙΣΜΟΥ ΜΕ ΘΕΣΗ ΓΙΑ ΣΑΚΟΥΛΑ**

Art. 0703

- Δυνατότητα τοποθέτησης έως και 1 ρολού χαρτιού
- Διαστάσεις ανοιχτού 850 x 770 x 390 mm
- Διαθέτει δυο ρόδες για άνετη μετακίνηση στον χώρο εργασίας
- Πλάγια θέση για σακούλα απορριμμάτων

ΚΩΔΙΚΟΣ	ΠΕΡΙΓΡΑΦΗ	ΤΙΜΗ
340046	0703 ΒΑΣΗ ΧΑΡΤΙΟΥ ΚΑΘΑΡΙΣΜΟΥ	55,00 €

ΧΑΡΤΙ ΚΑΘΑΡΙΣΜΟΥ ΒΙΟΜΗΧΑΝΙΚΗΣ ΧΡΗΣΗΣ

- Επαγγελματικά χαρτιά καθαρισμού με τριπλό (FM320) και διπλό (FM300) φύλλο απορρόφησης για μέγιστη απορρόφηση

ΚΩΔΙΚΟΣ	ΠΕΡΙΓΡΑΦΗ	ΤΙΜΗ
370312	FM-300 ΡΟΛΟ 240 MM X 276 ΜΤ (3.0KG)	17,00 €
370322	FM-320/24 ΡΟΛΟ 240 MM X 194 ΜΤ (3.0KG)	22,00 €

**ΕΠΙΔΑΠΕΔΙΑ ΒΑΣΗ ΧΑΡΤΙΟΥ ΜΟΝΩΣΗΣ
5 ΘΕΣΕΩΝ (1,2 ΜΤ ΜΑΧ)**



Art. 0613

- Δυνατότητα τοποθέτησης έως και 5 ρολών χαρτιού
- Ρυθμιζόμενο μήκος ικανό να χωρέσει χαρτιά από 20 cm έως 120 cm
- Διαστάσεις : 155 x 60 x 138 cm (ΜxΠxΥ)

ΚΩΔΙΚΟΣ	ΠΕΡΙΓΡΑΦΗ	ΤΙΜΗ
340045	0613 ΒΑΣΗ ΧΑΡΤΙΩΝ	257,00 €

**ΕΠΙΔΑΠΕΔΙΑ ΒΑΣΗ ΧΑΡΤΙΟΥ ΜΟΝΩΣΗΣ
3 ΘΕΣΕΩΝ (0,92 ΜΤ ΜΑΧ)**



Art. 0607

- Δυνατότητα τοποθέτησης έως και 3 ρολών χαρτιού
- Ικανό να χωρέσει χαρτιά 45, 60 και 90 cm
- Διαθέτει δυο ρόδες για άνετη μετακίνηση στον χώρο

ΚΩΔΙΚΟΣ	ΠΕΡΙΓΡΑΦΗ	ΤΙΜΗ
340051	0607 ΒΑΣΗ ΧΑΡΤΙΩΝ	167,00 €

**ΕΠΙΔΑΠΕΔΙΑ ΒΑΣΗ ΧΑΡΤΙΟΥ ΜΟΝΩΣΗΣ
2 ΘΕΣΕΩΝ ΓΙΑ ΜΑΣΚΑΡΙΣΜΑ**



ΜxΠxΥ: 68 x 56 x 92 cm

ΜxΠxΥ: 102 x 56 x 92 cm

Art. 136 (45 cm) - Art. 0605 (92 cm)

- Δυνατότητα 2 ρολών χαρτιού 45 ή 92 cm και ταινία
- Διαθέτει δυο ρόδες για άνετη μετακίνηση στον χώρο

ΚΩΔΙΚΟΣ	ΠΕΡΙΓΡΑΦΗ	ΤΙΜΗ
340018	136 ΒΑΣΗ 45 cm	155,00 €
340057	0605 ΒΑΣΗ 92 cm	180,00 €

**ΒΑΣΗ ΤΟΙΧΟΥ ΧΑΡΤΙΟΥ ΜΟΝΩΣΗΣ
ΓΙΑ ΜΑΣΚΑΡΙΣΜΑ (0,5 ΜΤ ΜΑΧ)**



Art. 0602

- Δυνατότητα τοποθέτησης ενός ρολού χαρτιού έως 45 cm
- Υποδοχή για ταινία μασκαρέματος στα άκρα του χαρτιού
- Λεπίδα κοπής χαρτιού πάχους 0,7mm

ΚΩΔΙΚΟΣ	ΠΕΡΙΓΡΑΦΗ	ΤΙΜΗ
340052	0602 ΒΑΣΗ ΧΑΡΤΙΩΝ	56,00 €

**ΒΑΣΗ ΣΥΓΚΡΑΤΗΣΗΣ ΕΞΑΡΤΗΜΑΤΩΝ
ΕΩΣ ΚΑΙ 150 KG**

ΜxΠxΥ: 65 x 65 x 87cm

Art. 0114

- Δυνατότητα Συγκράτησης έως και 150Kg - βάση 65 x 65cm
- Ιδανική για Γενική Συγκράτηση και στήριξη φτερών, πόρτας, ανταλλακτικών αυτοκινήτου

ΚΩΔΙΚΟΣ	ΠΕΡΙΓΡΑΦΗ	ΤΙΜΗ
340060	ART. 0114	75,00 €

**ΒΑΣΗ ΣΥΓΚΡΑΤΗΣΗΣ ΕΞΑΡΤΗΜΑΤΩΝ
ΜΕ ΛΑΣΤΙΧΟ ΕΩΣ ΚΑΙ 150 KG**

Art. 0126

- Δυνατότητα Συγκράτησης έως και 150 Kg
- Προφυλασσόμενη επιφάνεια στήριξης για αποφυγή γρατζουνιών και ζημιών στην επιφάνεια εργασίας

ΚΩΔΙΚΟΣ	ΠΕΡΙΓΡΑΦΗ	ΤΙΜΗ
340058	ART. 0126	135,00 €

**ΒΑΣΗ ΣΥΓΚΡΑΤΗΣΗΣ ΕΞΑΡΤΗΜΑΤΩΝ
ΒΑΡΕΩΣ ΤΥΠΟΥ ΜΕ ΛΑΣΤΙΧΟ ΕΩΣ ΚΑΙ 270 KG**

Art. 0105

- Ενισχυμένη, στιβαρή κατασκευή για επαγγελματίες
- Προφυλασσόμενη επιφάνεια στήριξης για αποφυγή γρατζουνιών και ζημιών στην επιφάνεια εργασίας

ΚΩΔΙΚΟΣ	ΠΕΡΙΓΡΑΦΗ	ΤΙΜΗ
340048	ART. 0105	110,00 €

**ΒΑΣΗ ΣΥΓΚΡΑΤΗΣΗΣ ΠΑΡΜΠΡΙΖ ΑΥΤΟΚΙΝΗΤΩΝ
ΕΩΣ ΚΑΙ 150 KG**

Art. WS275 XP

- Διαθέτει 4 ελαστικές βεντούζες για τέλεια στήριξη
- Προφυλασσόμενη επιφάνεια στήριξης για αποφυγή γρατζουνιών και ζημιών στην επιφάνεια εργασίας

ΚΩΔΙΚΟΣ	ΠΕΡΙΓΡΑΦΗ	ΤΙΜΗ
340006	ART. WS275 XP	200,00 €

ΒΑΣΗ ΣΥΓΚΡΑΤΗΣΗΣ ΦΤΕΡΩΝ - ΚΑΠΟ - ΠΡΟΦΥΛΑ/ΡΑ ΕΩΣ ΚΑΙ 200 KG



ΜxΠxΥ: 90 x 85 x 107cm

Art. 0206

- Δυνατότητα περιστροφής έως και 180°
- Ιδανική για γενική συγκράτηση και στήριξη φτερών, πόρτας, ανταλλακτικών αυτοκινήτου

ΚΩΔΙΚΟΣ	ΠΕΡΙΓΡΑΦΗ	ΤΙΜΗ
340043	ART. 0206	230,00 €

ΒΑΣΗ ΣΥΓΚΡΑΤΗΣΗΣ ΦΤΕΡΩΝ - ΚΑΠΟ - ΠΡΟΦΥΛΑ/ΡΑ ΕΩΣ ΚΑΙ 200 KG



ΜxΠxΥ: 225 x 95 x 88cm

Art. 0197

- Δυνατότητα περιστροφής έως και 360°
- Ιδανική για γενική συγκράτηση και στήριξη φτερών, πόρτας, ανταλλακτικών αυτοκινήτου

ΚΩΔΙΚΟΣ	ΠΕΡΙΓΡΑΦΗ	ΤΙΜΗ
430114	ART. 0197	260,00 €

ΠΤΥΣΣΟΜΕΝΗ ΒΑΣΗ ΣΥΓΚΡΑΤΗΣΗΣ ΕΞΑΡΤΗΜΑΤΩΝ ΑΥΤΟΚΙΝΗΤΩΝ ΕΩΣ ΚΑΙ 100 KG



Art. 0117

- Μέγιστο / Ελάχιστο ύψος : 84 - 132 cm
- Μέγιστο / Ελάχιστο μήκος : 23 - 138 cm
- Ωφέλιμο πλάτος : 86 cm

ΚΩΔΙΚΟΣ	ΠΕΡΙΓΡΑΦΗ	ΤΙΜΗ
340050	ART. 0117	335,00 €

ΒΑΣΗ ΣΥΓΚΡΑΤΗΣΗΣ & ΑΠΟΘΗΚΕΥΣΗΣ ΠΡΟΦΥΛΑΚΤΗΡΩΝ ΚΑΙ ΦΤΕΡΩΝ ΑΥΤΟΚΙΝΗΤΟΥ



Art. PR1600 MF

- Δυνατότητα Συγκράτησης έως και 40 Kg / επίπεδο
- 4 επίπεδα στήριξης
- Ιδανική για στήριξη φτερών & προφυλακτήρων αυτοκινήτου

ΚΩΔΙΚΟΣ	ΠΕΡΙΓΡΑΦΗ	ΤΙΜΗ
340007	ART. PR1600 MF	240,00 €

**SATA ΜΑΣΚΑ ΜΙΣΟΥ ΠΡΟΣΩΠΟΥ ΕΝΕΡΓΟΥ ΑΝΘΡΑΚΑ
AIR STAR F - A2 : P3 RD**

- Ανώτατης ποιότητας μάσκα προστασίας από άχνες βαφής και σωματίδια τριβής. Ιδανική για βαφεία αυτοκινήτων
- Τα φίλτρα και τα προφίλτρα είναι αποσπώμενα και μπορούν να αλλάξουν για πολλαπλές χρήσεις
- Τα γυαλιά δε συμπεριλαμβάνονται

ΤΥΠΟΣ	ΠΕΡΙΓΡΑΦΗ	ΤΙΜΗ
SATA 134353	SATA AIR STAR F	185,00 €
SATA 134296	ΣΕΤ ΦΙΛΤΡΑ ΓΙΑ AIR STAR F	75,00 €
SATA 134262	ΠΡΟΦΙΛΤΡΑ ΓΙΑ AIR STAR F	20,00 €

**SATA ΜΑΣΚΑ ΜΕ ΖΩΝΗ ΕΝΕΡΓΟΥ ΑΝΘΡΑΚΑ
AIR STAR C - A2 : P3 RD**

- Μάσκα μισού προσώπου που παραδίδεται με επιπλέον ζώνη με φίλτρο ενεργού άνθρακα. Η μάσκα παραδίδεται με σωληνάκια, έτοιμη να συνδεθεί με παροχή καθαρού αέρα
- Τα γυαλιά δε συμπεριλαμβάνονται

ΤΥΠΟΣ	ΠΕΡΙΓΡΑΦΗ	ΤΙΜΗ
SATA 137554	SATA AIR STAR C	890,00 €
SATA 55798	ΖΩΝΗ ΜΕ ΦΙΛΤΡΟ & ΡΥΘΜ.	600,00 €
SATA 120469	ΛΑΣΤΙΧΑ ΑΕΡΟΣ ΜΑΣΚΑΣ	100,00 €

**SATA FULL FACE ΜΑΣΚΑ ΜΕ ΦΙΛΤΡΟ ΖΩΝΗΣ ΕΝΕΡΓΟΥ
ΑΝΘΡΑΚΑ**

- Πλήρως κάλυψη προσώπου για 100% προστασία κατά την διαδικασία της βαφής ή της διαδικασίας τριβής.
- Συνεργάζεται με αεροσυμπιεστές για την παροχή αέρα
- Ανώτατης ποιότητας τεχνογνωσία και ποιότητα κατασκευής για επαγγελματίες και βιομηχανικές εφαρμογές.
- Ανταλλακτικό φίλτρο άνθρακα (SATA 13094, χρήση 3 μήνες)

ΤΥΠΟΣ	ΠΕΡΙΓΡΑΦΗ	ΤΙΜΗ
SATA 69500	SATA VISION 2000	945,00 €
SATA 13904	ΦΙΛΤΡΟ ΖΩΝΗΣ VISION 2000	63,00 €

**SATA FULL FACE ΜΑΣΚΑ ΜΕ ΦΙΛΤΡΟ ΖΩΝΗΣ ΕΝΕΡΓΟΥ
ΑΝΘΡΑΚΑ**

- Πλήρως κάλυψη προσώπου για 100% προστασία κατά την διαδικασία της βαφής ή της διαδικασίας τριβής.
- Συνεργάζεται με αεροσυμπιεστές για την παροχή αέρα με προεγκατεστημένα φίλτρα δευτέρου σταδίου.
- Ανώτατης ποιότητας τεχνογνωσία και ποιότητα κατασκευής για επαγγελματίες και βιομηχανικές εφαρμογές.
- Προαιρετικός εξοπλισμός για ρύθμιση θερμοκρασίας ψύξης (1006982) ή θέρμανσης (1007005)

ΤΥΠΟΣ	ΠΕΡΙΓΡΑΦΗ	ΤΙΜΗ
SATA 1000124	SATA VISION 5000	1.315,00 €

GVS ΜΑΣΚΑ ΕΝΕΡΓΟΥ ΑΝΘΡΑΚΑ ΟΛΟΚΗΡΟΥ ΠΡΟΣΩΠΟΥ A2 : P3 RD



- Τα φίλτρα και τα προφίλτρα είναι αποσπώμενα και μπορούν να αλλαχτούν για πολλαπλές χρήσεις
- Εξοπλισμένη με κάλυψη προσώπου - ματιών για μέγιστη προστασία σε δύσκολες συνθήκες **βαφής & τριβής**

ΚΩΔΙΚΟΣ	ΠΕΡΙΓΡΑΦΗ	ΤΙΜΗ
460036	SPR537 ELIPSE INTEGRA	135,00 €
460038	SPR497 ΣΕΤ ΦΙΛΤΡΑ (2ΤΕΜ)	22,00 €
460034	SPM524 ΠΡΟΦΙΛΤΡΑ (2ΤΕΜ)	14,00 €

GVS ΜΑΣΚΑ ΕΝΕΡΓΟΥ ΑΝΘΡΑΚΑ ΜΙΣΟΥ ΠΡΟΣΩΠΟΥ A2 : P3 RD

- Τα φίλτρα και τα προφίλτρα είναι αποσπώμενα και μπορούν να αλλαχτούν για πολλαπλές χρήσεις
- Για μέγιστη προστασία σε δύσκολες συνθήκες **βαφής & τριβής**

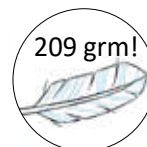
ΚΩΔΙΚΟΣ	ΠΕΡΙΓΡΑΦΗ	ΤΙΜΗ
460037	SPR496 ELIPSE INTEGRA	40,00 €
460038	SPR497 ΣΕΤ ΦΙΛΤΡΑ (2ΤΕΜ)	22,00 €
460034	SPM524 ΠΡΟΦΙΛΤΡΑ (2ΤΕΜ)	14,00 €

GVS ΜΑΣΚΑ ΟΛΟΚΗΡΟΥ ΠΡΟΣΩΠΟΥ P3 RD

- Τα φίλτρα και τα προφίλτρα είναι αποσπώμενα και μπορούν να αλλαχτούν για πολλαπλές χρήσεις
- Εξοπλισμένη με κάλυψη προσώπου - ματιών για μέγιστη προστασία σε δύσκολες συνθήκες **τριβής**

ΚΩΔΙΚΟΣ	ΠΕΡΙΓΡΑΦΗ	ΤΙΜΗ
460035	SRP406 ELIPSE INTEGRA	80,00 €
460029	SPR316 ΦΙΛΤΡΑ P3 (2ΤΕΜ)	18,00 €
460031	SPM520 ΖΕΛΑΤΙΝΕΣ (1 ΤΕΜ)	4,00 €

GVS ΜΑΣΚΑ ΜΙΣΟΥ ΠΡΟΣΩΠΟΥ P3 RD

- Η πιο ελαφριά μάσκα στην κατηγορία της. Ιδανική για πολύωρη χρήση λόγω χαμηλού βάρους
- Για προστασία σε δύσκολες συνθήκες **τριβής**
- Τα γυαλιά δε συμπεριλαμβάνονται

ΚΩΔΙΚΟΣ	ΠΕΡΙΓΡΑΦΗ	ΤΙΜΗ
460028	SPR501 ELIPSE INTEGRA	37,00 €
460029	SPR316 ΦΙΛΤΡΑ P3 (2ΤΕΜ)	18,00 €

**FINERGO ΜΑΣΚΑ ΜΙΣΟΥ ΠΡΟΣΩΠΟΥ
ΕΝΕΡΓΟΥ ΑΝΘΡΑΚΑ Α1 : Ρ2 R**

- Δημοφιλές προϊόν ανάμεσα στους βαφείς αυτοκινήτων και τους επισκευαστές σκαφών
- Τα φίλτρα και τα προφίλτρα είναι αποσπώμενα και μπορούν να αλλαχτούν για πολλαπλές χρήσεις
- Καπάκι Φίλτρου (Κωδ.: 460049) - Φλάντζα Φίλτρου (Κωδ.: 460049)

ΚΩΔΙΚΟΣ	ΠΕΡΙΓΡΑΦΗ	ΤΙΜΗ/ΤΕΜ
460042	FR-2511 (A1P2R)	25,00 €
460044	G25E ΦΙΛΤΡΑ (ΣΕΤ 2 ΤΕΜ)	13,00 €
460045	G25P ΠΡΟ-ΦΙΛΤΡΑ (10ΤΕΜ)	6,00 €

**FINERGO ΜΑΣΚΑ ΜΙΣΟΥ ΠΡΟΣΩΠΟΥ
ΕΝΕΡΓΟΥ ΑΝΘΡΑΚΑ Α1 : Ρ2 R**

- Best Seller προϊόν ανάμεσα στους βαφείς αυτοκινήτων και τους επισκευαστές σκαφών
- Τα φίλτρα και τα προφίλτρα είναι αποσπώμενα και μπορούν να αλλαχτούν για πολλαπλές χρήσεις

ΚΩΔΙΚΟΣ	ΠΕΡΙΓΡΑΦΗ	ΤΙΜΗ/ΤΕΜ
460046	FR-1411 (A1P2R)	33,00 €
460047	G14E ΦΙΛΤΡΑ (ΣΕΤ 2 ΤΕΜ)	14,00 €
460048	G14P ΠΡΟ-ΦΙΛΤΡΑ (10ΤΕΜ)	5,00 €

**FINERGO ΜΑΣΚΑ ΟΛΟΚΛΗΡΟΥ ΠΡΟΣΩΠΟΥ
ΕΝΕΡΓΟΥ ΑΝΘΡΑΚΑ Α1 : Ρ2 R**

- Τα φίλτρα και τα προφίλτρα είναι αποσπώμενα και μπορούν να αλλαχτούν για πολλαπλές χρήσεις
- Εξοπλισμένη με κάλυψη προσώπου - ματιών για μέγιστη προστασία σε δύσκολες συνθήκες **βαφής & τριβής**
- Ανταλλακτικές Ζελατίνες (Κωδ.: 460051)
- Ανταλλακτικό Λάστιχο Στήριξης (Κωδ.: 460052)

ΚΩΔΙΚΟΣ	ΠΕΡΙΓΡΑΦΗ	ΤΙΜΗ/ΤΕΜ
460043	FR-2500 (A1P2NR)	95,00 €
460044	G25E ΦΙΛΤΡΑ (ΣΕΤ 2 ΤΕΜ)	13,00 €
460045	G25P ΠΡΟ-ΦΙΛΤΡΑ (10ΤΕΜ)	6,00 €

**GERSON ΜΑΣΚΑ ΕΝΕΡΓΟΥ ΑΝΘΡΑΚΑ ΟΛΟΚΛΗΡΟΥ
ΠΡΟΣΩΠΟΥ G01 / G95P**

- Τα φίλτρα και τα προφίλτρα είναι αποσπώμενα και μπορούν να αλλαχτούν για πολλαπλές χρήσεις
- Εξοπλισμένη με κάλυψη προσώπου - ματιών για μέγιστη προστασία σε δύσκολες συνθήκες **βαφής & τριβής**

ΚΩΔΙΚΟΣ	ΠΕΡΙΓΡΑΦΗ	ΤΙΜΗ
460019	89900 FULL FACE A1/P95	225,00 €
460002	G01E2 ΣΕΤ ΦΙΛΤΡΑ (2ΤΕΜ)	21,00 €
460003	G11E ΠΡΟ-ΦΙΛΤΡΑ (10ΤΕΜ)	26,00 €
460027	8711122 ΖΕΛΑΤΙΝΕΣ	3,00 €

GERSON ΜΑΣΚΑ ΜΙΣΟΥ ΠΡΟΣΩΠΟΥ ΕΝΕΡΓΟΥ ΑΝΘΡΑΚΑ
A2 : P2 R

- Best Seller προϊόν ανάμεσα στους βαφείς αυτοκινήτων και τους επισκευαστές σκαφών
- Τα φίλτρα και τα προφίλτρα είναι αποσπώμενα και μπορούν να αλλαχτούν για πολλαπλές χρήσεις
- Καπάκι Φίλτρου G02E (Κωδ.: 460014)

ΚΩΔΙΚΟΣ	ΠΕΡΙΓΡΑΦΗ	ΤΙΜΗ
460001	9311 GERSON FFA2:P2 R	42,00 €
460002	G01E2 ΦΙΛΤΡΑ (ΣΕΤ 2 ΤΕΜ)	21,00 €
460003	G11E ΠΡΟ-ΦΙΛΤΡΑ (10ΤΕΜ)	26,00 €

GERSON ΜΑΣΚΑ ΜΙΣΟΥ ΠΡΟΣΩΠΟΥ ΕΝΕΡΓΟΥ ΑΝΘΡΑΚΑ
A2 : P2 RD

- Ελαφριά, συμπαγής και άνετη μάσκα για πολύωρη χρήση επαγγελματικού επιπέδου.
- Η μάσκα θεωρείται μιας χρήσης καθώς δεν αλλάζουν τα φίλτρα ενεργού άνθρακα αλλά μόνο τα προφίλτρα
- Καπάκι Φίλτρου G02E (Κωδ.: 460014)

ΚΩΔΙΚΟΣ	ΠΕΡΙΓΡΑΦΗ	ΤΙΜΗ
460017	8311 GERSON FFA2:P2 R	38,00 €
460003	G11E ΠΡΟ-ΦΙΛΤΡΑ (10ΤΕΜ)	26,00 €

**ΑΝΤΙΘΑΜΒΩΤΙΚΗ ΜΑΣΚΑ ΕΝΕΡΓΟΥ ΑΝΘΡΑΚΑ
ΜΕ ΕΙΔΙΚΗ ΕΠΙΣΤΡΩΣΗ ΤΕΦΛΟΝ**
NEW

- Η επίστρωση Teflon στην προσωπίδα αποτρέπει την άχνα βαφής να κολλήσει επάνω στην μάσκα.

- Ιδανική για βαφές σε κλειστούς χώρους, επισκευές σκαφών, φυτοφάρμακα κ.α.

- Ανταλλακτικό Λάστιχο Στήριξης (Κωδ.: 330155)

- Το φίλτρο δεν συμπεριλαμβάνεται στη συσκευασία.



ΚΩΔΙΚΟΣ	ΠΕΡΙΓΡΑΦΗ	ΤΙΜΗ
330153	FR-6500 (ΚΑΟΥΤΣΟΥΚ)	100,00 €
330152	FR-6500-SIL (ΣΙΛΙΚΟΝΗΣ)	150,00 €
330154	G65C ΦΙΛΤΡΟ G3 P-A-2 40mm	17,00 €

**FNR-M002 ΜΑΣΚΑ ΠΡΟΣΤΑΣΙΑΣ
FFP2 NR-KN95-N95**

- Η μάσκα FNR-M002 παραδίδεται σε κουτί 10 τεμ.
- 5 στρωμάτων
- Μιας χρήσης



ΚΩΔΙΚΟΣ	ΠΕΡΙΓΡΑΦΗ	ΤΙΜΗ/ΤΕΜ
460041	FFP2 NR-KN95-N95	0,65 €

**ΦΟΡΜΑ ΠΡΟΣΤΑΣΙΑΣ ΒΑΦΗΣ
(TYVEK CLASSIC PLUS CAT III)**

- Επαγγελματική φόρμα βαφής σχεδιασμένη για την βιομηχανία βαφής για να προστατεύει απο άχνες βαφής και σωματίδια τριβής cat 5 & 6
- Το ύφασμα της TYVEK επιτρέπει στο σώμα να αναπνέει ενώ προστατεύει απο εισερχόμενα σωματίδια βαφής και τριβής
- Φερμουάρ διπλού κλειστρου για τέλεια προστασία απο την άχνα βαφής και τα σωματίδια
- CE Category: Cat III High Risks (0338)
- Διαθέσιμα μεγέθη: L, XL, XXL

 / 50 τεμ.

ΚΩΔΙΚΟΣ	ΤΥΠΟΣ	ΠΕΡΙΓΡΑΦΗ	ΤΙΜΗ
400103	M1 CP	ΜΠΟΥΦΑΝ ΜΕ ΚΟΥΚΟΥΛΑ	15,00 €
400101	F3 CP	ΟΛΟΣΩΜΗ ΦΟΡΜΑ	19,00 €

**ΦΟΡΜΑ ΠΡΟΣΤΑΣΙΑΣ ΒΑΦΗΣ ΔΙΑΠΝΕΟΜΕΝΗΣ ΠΛΑΤΗΣ
(CAT 5 / 6)**

- Επαγγελματική φόρμα βαφής σχεδιασμένη για την βιομηχανία βαφής σκαφών και αυτοκινήτων με διάτρητη ραφή ράχης για άνετη & πολύωρη εργασία σε υψηλές θερμοκρασίες
- Γυαλιστερό φινίρισμα (Laminate), με ελαστικό δέσιμο σε καρπούς, μέση και αστραγάλους για άνετη εφαρμογή
- EN 13982-1: 2004+A1: 2010 (Type 5)
EN 13034: 2005+A: 2009 (Type 6)
EN 1073-2: 2002, EN 1149-5: 2008
- Διαθέσιμα μεγέθη: L, XL, XXL

 / 50 τεμ.

ΚΩΔΙΚΟΣ	ΤΥΠΟΣ	ΠΕΡΙΓΡΑΦΗ	ΤΙΜΗ
400194	MC3007	ΟΛΟΣΩΜΗ ΦΟΡΜΑ L	7,00 €
400195	MC3007	ΟΛΟΣΩΜΗ ΦΟΡΜΑ XL	7,00 €
400100	MC3007	ΟΛΟΣΩΜΗ ΦΟΡΜΑ XXL	7,00 €

**ΦΟΡΜΑ ΠΡΟΣΤΑΣΙΑΣ ΒΑΦΗΣ LAMINATE - PE
(CAT 5 / 6)**

- Οικονομική φόρμα προστασίας με φινίρισμα Laminate απο υψηλής ποιότητας πολυεθυλαίνο (PE)
- Γυαλιστερό φινίρισμα (Laminate), με ελαστικό δέσιμο σε καρπούς, μέση και αστραγάλους για άνετη εφαρμογή.
- EN 13982-1: 2004+A1:2010 (Type 5)
EN 13034: 2005+A1:2009 (Type 6)
EN 14126: 2003+AC:2004,
EN 1073-2: 2002, EN 1149-5:2008
- Διαθέσιμα μεγέθη: L, XL, XXL

 / 50 τεμ.

ΚΩΔΙΚΟΣ	ΤΥΠΟΣ	ΠΕΡΙΓΡΑΦΗ	ΤΙΜΗ
400104	MC3002	ΟΛΟΣΩΜΗ ΦΟΡΜΑ L	4,10 €
400193	MC3002	ΟΛΟΣΩΜΗ ΦΟΡΜΑ XL	4,10 €
400113	MC3002	ΟΛΟΣΩΜΗ ΦΟΡΜΑ XXL	4,10 €

ΦΟΡΜΑ ΤΖΑΚΕΤ ΠΡΟΣΤΑΣΙΑΣ ΒΑΦΗΣ ΠΟΛΛΑΠΛΩΝ ΧΡΗΣΕΩΝ (CAT I)

NEW

- Σας προστατεύει από χημικά, όπως χρώματα με βάση το νερό ή συμβατικά χρώματα.
Προσφέρουν επίσης βέλτιστη ολόπλευρη προστασία από την άχνα και αποτρέπουν τη μεταφορά στη βαμμένη επιφάνεια από ίνες, σκόνη και χνούδι.
- 100% Πολυεστέρας (Silicone-free, lint-free)
- Πλένεται έως 40°C ή με στεγνό καθάρισμα
- Antistatic: EN1149-1:2006
PPE CAT.I according to EU Directive 2016/425
DIN EN ISO 13688:2013
- Διαθέσιμα μεγέθη: XL, XXL



/ 50 τεμ.

ΚΩΔΙΚΟΣ	ΤΥΠΟΣ	ΜΕΓΕΘΟΣ	ΤΙΜΗ
400232	SCW7004	XL (54/56)	18,50 €
400233	SCW7005	XXL (58/60)	18,50 €



ΦΟΡΜΑ ΤΖΑΚΕΤ ΠΡΟΣΤΑΣΙΑΣ ΒΑΦΗΣ ΠΟΛΛΑΠΛΩΝ ΧΡΗΣΕΩΝ (CAT I)

NEW

- Σας προστατεύει από χημικά, όπως χρώματα με βάση το νερό ή συμβατικά χρώματα.
Προσφέρουν επίσης βέλτιστη ολόπλευρη προστασία από την άχνα και αποτρέπουν τη μεταφορά στη βαμμένη επιφάνεια από ίνες, σκόνη και χνούδι.
- 100% Πολυεστέρας (Silicone-free, lint-free)
- Πλένεται έως 40°C ή με στεγνό καθάρισμα
- Antistatic: EN1149-1:2006
PPE CAT.I according to EU Directive 2016/425
DIN EN ISO 13688:2013
- Διαθέσιμα μεγέθη: XL, XXL



/ 50 τεμ.

ΚΩΔΙΚΟΣ	ΤΥΠΟΣ	ΜΕΓΕΘΟΣ	ΤΙΜΗ
400230	SCB8004	XL (54/56)	18,50 €
400231	SCB8005	XXL (58/60)	18,50 €



ΦΟΡΜΑ ΟΛΟΣΩΜΗ ΠΡΟΣΤΑΣΙΑΣ ΒΑΦΗΣ ΠΟΛΛΑΠΛΩΝ ΧΡΗΣΕΩΝ (CAT I)

NEW

- Σας προστατεύει από χημικά, όπως χρώματα με βάση το νερό ή συμβατικά χρώματα.
Προσφέρουν επίσης βέλτιστη ολόπλευρη προστασία από την άχνα και αποτρέπουν τη μεταφορά στη βαμμένη επιφάνεια από ίνες, σκόνη και χνούδι.
- 100% Πολυεστέρας (Silicone-free, lint-free)
- Πλένεται έως 40°C ή με στεγνό καθάρισμα
- Antistatic: EN1149-1:2006
PPE CAT.I according to EU Directive 2016/425
DIN EN ISO 13688:2013
- Διαθέσιμα μεγέθη: XL, XXL



/ 50 τεμ.

ΚΩΔΙΚΟΣ	ΤΥΠΟΣ	ΜΕΓΕΘΟΣ	ΤΙΜΗ
400228	B190004	XL (54/56)	18,50 €
400229	B190005	XXL (58/60)	18,50 €



ΓΑΝΤΙΑ ΝΙΤΡΙΛΙΟΥ ΓΙΑ ΔΙΑΛΥΤΙΚΑ ΜΕ ΜΑΝΣΕΤΑ

- Πακέτο 50 τεμ.
- Διαθέσιμα μεγέθη: M, L, XL



10 πακ

ΤΥΠΟΣ	ΠΕΡΙΓΡΑΦΗ	ΤΙΜΗ
FHD50	FINITE® HD NITRILE (30cm)	35,00 €

ΓΑΝΤΙΑ ΙΣΧΥΡΩΝ ΧΗΜΙΚΩΝ NITRILE 920

- Πακέτο 12 Ζεύγων
- Διαθέσιμα μεγέθη: L

ΤΥΠΟΣ	ΠΕΡΙΓΡΑΦΗ	ΤΙΜΗ ΖΕΥΓΟΥΣ
926	NITRI-TECH III® (33cm)	3,00 €

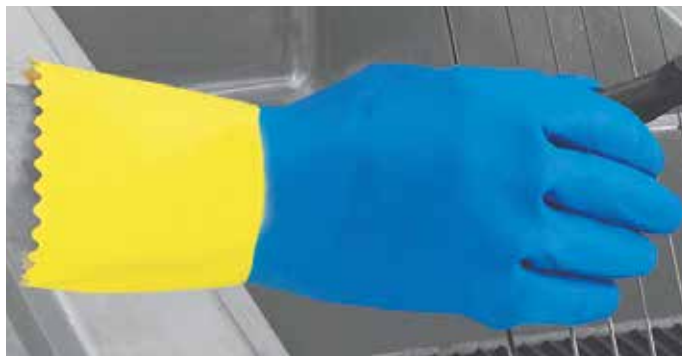
ΓΑΝΤΙΑ ΔΙΠΛΟΥ ΕΜΒΑΠΤΙΣΜΟΥ LATEX RU560

- Πακέτο 12 Ζεύγων
- Διαθέσιμα μεγέθη: S, M, L, XL

ΤΥΠΟΣ	ΠΕΡΙΓΡΑΦΗ	ΤΙΜΗ ΖΕΥΓΟΥΣ
RU560	DUO PLUS 60™ (30cm)	2,00 €

ΓΑΝΤΙΑ ΠΛΕΚΤΑ ΜΕ ΕΠΙΚΑΛΥΨΗ ΠΟΛΥΟΥΡΕΘΑΝΗΣ (PU)

- Σακουλάκι ενός (1) ζεύγους
- Διαθέσιμα μεγέθη: M, L, XL

ΤΥΠΟΣ	ΠΕΡΙΓΡΑΦΗ	ΤΙΜΗ ΖΕΥΓΟΥΣ
40-MAT	MATRIX® P GRIP	1,50 €

ΓΑΝΤΙΑ ΝΙΤΡΙΛΙΟΥ ΓΕΝΙΚΗΣ ΧΡΗΣΗΣ ΜΑΥΡΑ

- Πακέτο 100 τεμ.
- Διαθέσιμα μεγέθη: M, L, XL



10 πακ

ΤΥΠΟΣ	ΠΕΡΙΓΡΑΦΗ	ΤΙΜΗ
GL897	BLACK NITRILE®	17,00 €

ΓΑΝΤΙΑ ΝΙΤΡΙΛΙΟΥ ΓΕΝΙΚΗΣ ΧΡΗΣΗΣ ΜΠΛΕ

- Πακέτο 100 τεμ.
- Διαθέσιμα μεγέθη: M, L, XL



10 πακ

ΤΥΠΟΣ	ΠΕΡΙΓΡΑΦΗ	ΤΙΜΗ
GD19	SHIELD 2 NITRILE PF	15,00 €

ΓΑΝΤΙΑ ΝΙΤΡΙΛΙΟΥ ΓΙΑ ΔΙΑΛΥΤΙΚΑ & ΜΗΧΑΝΙΚΟΥΣ ΣΑΓΡΕ



- Πακέτο 100 τεμ.
- Διαθέσιμα μεγέθη: Μ, L, XL



10 πακ

ΤΥΠΟΣ	ΠΕΡΙΓΡΑΦΗ	ΤΙΜΗ
DNG86-OR	DIAMOND TEXTURED ORANGE	24,00 €

ΓΑΝΤΙΑ ΝΙΤΡΙΛΙΟΥ ΓΙΑ ΔΙΑΛΥΤΙΚΑ & ΜΗΧΑΝΙΚΟΥΣ ΣΑΓΡΕ



- Πακέτο 100 τεμ.
- Διαθέσιμα μεγέθη: Μ, L, XL



10 πακ

ΤΥΠΟΣ	ΠΕΡΙΓΡΑΦΗ	ΤΙΜΗ
DNG86-BK	DIAMOND TEXTURED BLACK	24,00 €

ΓΑΝΤΙΑ ΝΙΤΡΙΛΙΟΥ ΓΕΝΙΚΗΣ ΧΡΗΣΗΣ ΜΠΛΕ



- Πακέτο 100 τεμ.
- Διαθέσιμα μεγέθη: Μ, L, XL



10 πακ

ΤΥΠΟΣ	ΠΕΡΙΓΡΑΦΗ	ΤΙΜΗ
FNG50-BL	FINGER TEXTURED BLUE	15,00 €

ΓΑΝΤΙΑ ΝΙΤΡΙΛΙΟΥ ΓΕΝΙΚΗΣ ΧΡΗΣΗΣ ΜΑΥΡΑ



- Πακέτο 100 τεμ.
- Διαθέσιμα μεγέθη: Μ, L, XL



10 πακ

ΤΥΠΟΣ	ΠΕΡΙΓΡΑΦΗ	ΤΙΜΗ
FNG50-BK	FINGER TEXTURED BLACK	15,00 €

FINERGO ΓΑΝΤΙΑ ΝΙΤΡΙΛΙΟΥ ΓΙΑ ΔΙΑΛΥΤΙΚΑ & ΜΗΧΑΝΙΚΟΥΣ ΜΑΥΡΑ



- Πακέτο 100 τεμ.
- Διαθέσιμα μεγέθη: L



10 πακ

ΤΥΠΟΣ	ΜΕΓΕΘΟΣ	ΒΑΡΟΣ	ΠΕΡΙΓΡΑΦΗ	ΤΙΜΗ
FNR-G1000	LARGE	6 g	BLACK NITRILE	17,00 €

ΓΑΝΤΙΑ ΔΕΡΜΑΤΟΠΑΝΙΝΑ ΓΕΝΙΚΗΣ ΧΡΗΣΗΣ

- Κοπή EN388:2016 - 4132X CAT II
- ΣΕΤ 2 τεμ. Σακούλα 12 γευγ. Διαθέσιμο μέγεθος: XL (10)

ΚΩΔΙΚΟΣ	ΠΕΡΙΓΡΑΦΗ	ΤΙΜΗ ΖΕΥΓΟΥΣ
390015	MHG-104	2,50 €

ΓΑΝΤΙΑ ΔΕΡΜΑΤΟΠΑΝΙΝΑ ΔΙΠΛΗΣ ΠΑΛΑΜΗΣ

- Κοπή EN388:2016 - 3123 CAT II
- ΣΕΤ 2 τεμ. Διαθέσιμο μέγεθος: L (10)

ΚΩΔΙΚΟΣ	ΠΕΡΙΓΡΑΦΗ	ΤΙΜΗ ΖΕΥΓΟΥΣ
390016	MHG-105	3,00 €

ΓΑΝΤΙΑ ΑΠΟ ΔΕΡΜΑ ΒΟΔΙΝΟΥ (DRIVER)

- Κοπή EN388:2016 - 3123X CAT II
- ΣΕΤ 2 τεμ. Διαθέσιμο μέγεθος: XL (10)

ΚΩΔΙΚΟΣ	ΠΕΡΙΓΡΑΦΗ	ΤΙΜΗ ΖΕΥΓΟΥΣ
390018	MHG-1303	3,20 €

ΓΑΝΤΙΑ ΠΡΟΣΤΑΣΙΑΣ ΚΟΠΗΣ ΕΝΙΑΙΟΥ ΝΗΜΑΤΟΣ

- Πακέτο 12 Ζευγών
- Διαθέσιμα μεγέθη: L, XL, XXL

ΤΥΠΟΣ	ΠΕΡΙΓΡΑΦΗ	ΤΙΜΗ ΖΕΥΓΟΥΣ
MGP	MATRIX® GREEN PU	8,00 €

ΓΑΝΤΙΑ ΗΛΕΚΤΡΟΣΥΓΚΟΛΛΗΣΗΣ ΚΑΙ ΘΕΡΜΟΚΡΑΣΙΩΝ

- Κοπή EN388:16-4132X CAT II, Θερμ. EN407:2004 - 413X4X
- ΣΕΤ 2 τεμ. Διαθέσιμο μέγεθος: XL (10)

ΚΩΔΙΚΟΣ	ΠΕΡΙΓΡΑΦΗ	ΤΙΜΗ ΖΕΥΓΟΥΣ
390017	MHG-503	5,00 €

ΓΑΝΤΙΑ ΑΦΗΣ ΜΕ ΑΝΟΙΧΤΑ ΔΑΧΤΥΛΑ

- Πακέτο 2 τεμ.
- Διαθέσιμο μέγεθος: S, L, XL

ΤΥΠΟΣ	ΠΕΡΙΓΡΑΦΗ	ΤΙΜΗ ΖΕΥΓΟΥΣ
933	MATRIX MECHANICS	2,00 €

**ΚΡΕΜΑ ΚΑΘΑΡΙΣΜΟΥ ΧΕΡΙΩΝ ΓΙΑ ΜΗΧΑΝΙΚΟΥΣ
ΚΑΙ ΒΑΦΕΙΣ**

- Παράγεται απο 100% φυσικά υλικά με βάση το καλαμπόκι χωρίς χρήση συνθετικών λειαντικών κόκκων
- Δερματολογικά ελεγμένη αλοιφή καθαρισμού με ουδέτερο PH (6,2) για βαθύ καθαρισμό και προστασία των χεριών
- Δεν βουλώνει αποχετεύσεις κατά τον καθαρισμό
- Υπόλευκο χρώμα με άρωμα απο καλαμπόκι



ΚΩΔΙΚΟΣ	ΠΕΡΙΓΡΑΦΗ	ΤΙΜΗ
350300	050123 PEVANOL ΔΟΧΕΙΟ 4 LT	23,00 €
350302	040121 PEVASTAR ΔΟΧΕΙΟ 250 ML	4,65 €
350304	500224 ΑΝΤΛΙΑ ΓΙΑ ΔΟΧΕΙΟ 4 LT	25,00 €

**ΕΠΑΓΓΕΛΜΑΤΙΚΑ ΜΑΝΤΗΛΑΚΙΑ ΚΑΘΑΡΙΣΜΟΥ
ΑΠΟ ΤΗΝ EVERBUILD**

- Μαντηλάκια καθαρισμού χεριών και εργαλείων από υλικά όπως γράσσα, λάδια, χρώματα και μη πολυμερισμένες πολυουρεθάνες
- Φύλλα 40 x 40 cm με αεροστεγή θήκη 100 τεμ.
- Τα μαντηλάκια είναι σύμφωνα με στάνταρ παραγωγής BSEN 1276:2009 και PREN 12054:1995



ΚΩΔΙΚΟΣ	ΠΕΡΙΓΡΑΦΗ	ΤΙΜΗ
450277	467442 WONDER WIPES 20 X 24 CM	11,50 €

**ΕΠΑΓΓΕΛΜΑΤΙΚΑ ΜΑΝΤΗΛΑΚΙΑ ΚΑΘΑΡΙΣΜΟΥ
ΔΙΠΛΗΣ ΟΨΗΣ UltraGrime® Pro**

- Μαντηλάκια καθαρισμού χεριών και εργαλείων από υλικά όπως γράσσα, λάδια, χρώματα και μη πολυμερισμένες πολυουρεθάνες
- Φύλλα 38 x 25 cm με αεροστεγή θήκη 100 τεμ.
- Τα μαντηλάκια είναι σύμφωνα με στάνταρ παραγωγής EU 944/2013
- Το προϊόν διατηρείται φρέσκο - ζωντανό

NEW



ΚΩΔΙΚΟΣ	ΠΕΡΙΓΡΑΦΗ	ΤΙΜΗ
400114	UltraGrime® Pro 38 X 25 CM	21,00 €

ΧΑΡΤΙ ΚΑΘΑΡΙΣΜΟΥ ΒΙΟΜΗΧΑΝΙΚΗΣ ΧΡΗΣΗΣ

- Επαγγελματικά χαρτιά καθαρισμού με Διπλό (FM-300) & Τριπλό (FM-320/24) φύλλο απορρόφησης για μέγιστη απορρόφηση
- Ιδανικό για βαφές αυτοκινήτων και σκαφών, καθώς και καθαρισμό βιομηχανικών διαλυτών

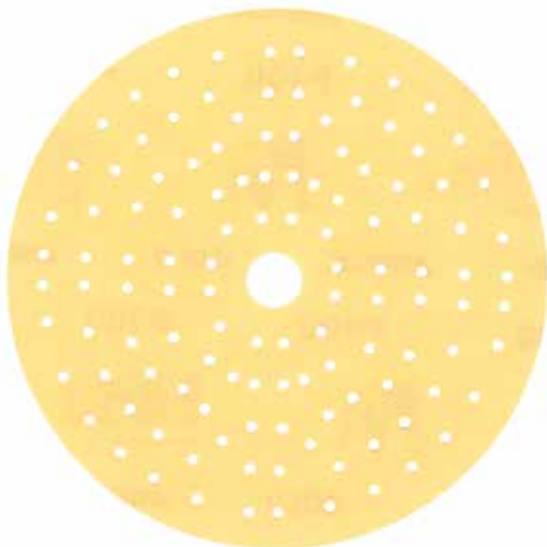

ΚΩΔΙΚΟΣ	ΠΕΡΙΓΡΑΦΗ	ΤΙΜΗ
370312	FM-300 ΡΟΛΟ 240 MM X 276 ΜΤ (3.0KG)	17,00 €
370322	FM-320/24 ΡΟΛΟ 240 MM X 194 ΜΤ (3.0KG)	22,00 €

**GOLD 121 HOLES
150 MM - HOOKIT**

/ 100 τεμ.

ΚΟΚΚΟΣ	ΤΥΠΟΣ	ΤΡΥΠΕΣ	ΤΙΜΗ
P80	236CF09980	37	0,51 €
P100	236CF09910	37	0,49 €
P120	236CF09912	37	0,49 €
P150	236CF09915	37	0,49 €
P180	236CF09918	37	0,49 €
P240	236CH09925	121	0,49 €
P320	236CH09932	121	0,49 €
P400	236CH09941	121	0,49 €
P500	236CH09951	121	0,49 €

ΒΑΣΙΚΑ ΧΑΡΑΚΤΗΡΙΣΤΙΚΑ

- Νέα πολύτρυπη διάταξη για μέγιστη απορρόφηση
- 121 Τρύπες (εκτός από P80, P100, P120, P150 & P180)
- Εξαιρετικό επίπεδο φινιρίσματος, προεργασίας

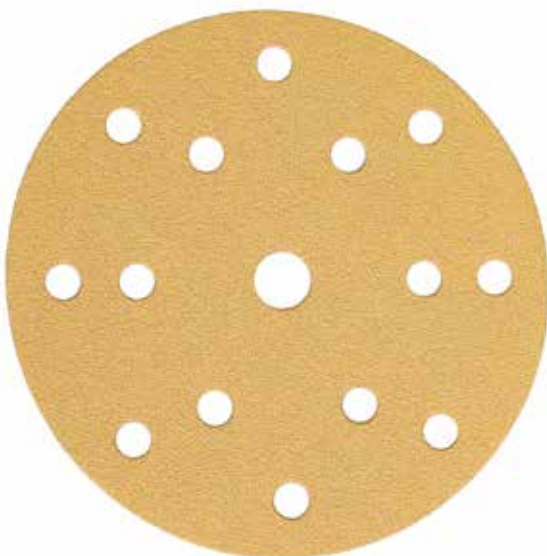
**GOLD 15 HOLES
150 MM - HOOKIT**

50 τεμ. (P40-P60) / 100 τεμ. (P80-P800)

ΚΟΚΚΟΣ	ΤΥΠΟΣ	ΤΡΥΠΕΣ	ΤΙΜΗ
P40	2361105040	15	0,70 €
P60	2361105060	15	0,64 €
P80	2361109980	15	0,61 €
P100	2361109910	15	0,50 €
P120	2361109912	15	0,50 €
P150	2361109915	15	0,50 €
P180	2361109918	15	0,50 €
P220	2361109922	15	0,50 €
P240	2361109925	15	0,50 €
P280	2361109928	15	0,50 €
P320	2361109932	15	0,50 €
P400	2361109941	15	0,50 €
P500	2361109951	15	0,50 €
P600	2361109961	15	0,50 €
P800	2361109981	15	0,61 €

ΒΑΣΙΚΑ ΧΑΡΑΚΤΗΡΙΣΤΙΚΑ

- Γρήγορο, οικονομικό και παραγωγικό
- Hookit με 15 Τρύπες για εξαιρετική απορρόφηση
- Ιδιαίτερα παραγωγικό σε απαιτητικά υποστρώματα

ΚΟΚΚΟΣ	ΤΥΠΟΣ	ΤΡΥΠΕΣ	ΤΙΜΗ
P80	ΑΕ24105080	NET	0,68 €
P120	ΑΕ24105012	NET	0,61 €
P180	ΑΕ24105018	NET	0,61 €
P240	ΑΕ24105025	NET	0,61 €
P320	ΑΕ24105032	NET	0,61 €
P400	ΑΕ24105041	NET	0,61 €
P500	ΑΕ24105051	NET	0,61 €
P600	ΑΕ24105061	NET	0,61 €
P800	ΑΕ24105081	NET	0,61 €

AutonetTM

Dust-free BY sanding

ΒΑΣΙΚΑ ΧΑΡΑΚΤΗΡΙΣΤΙΚΑ

- Μέγιστη απορρόφηση με 24.000 τρύπες
- Hookit με εξαιρετικό γράπωμα σε όλες τις πλάκες
- Εξαιρετικό επίπεδο φινιρίσματος, προεργασίας
- Ιδανικό για προεργασίες βαφής και ασταρώματος
- Κατάλληλο για OEM εργασίες βιομηχανίας

**AUTONET
150 MM - HOOKIT**

/ 50 τεμ.

ΚΟΚΚΟΣ	ΤΥΠΟΣ	ΤΡΥΠΕΣ	ΤΙΜΗ
P40	2261105040N	15	0,52 €
P60	2261105060N	15	0,48 €
P80	2261109980N	15	0,46 €
P100	2261109910	15	0,44 €
P120	2261109912	15	0,44 €
P150	2261109915N	15	0,44 €
P180	2261109918	15	0,44 €
P220	2261109922	15	0,44 €
P240	2261109925N	15	0,44 €
P320	2261109932N	15	0,44 €
P400	2261109941N	15	0,44 €
P500	2261109951	15	0,44 €
P600	2261109961	15	0,44 €
P800	2261109981	15	0,44 €

ΒΑΣΙΚΑ ΧΑΡΑΚΤΗΡΙΣΤΙΚΑ

- Γρήγορο, οικονομικό και παραγωγικό
- Hookit με 15 Τρύπες για εξαιρετική απορρόφηση
- Ιδιαίτερα παραγωγικό σε απαιτητικά υποστρώματα

**BASECUT
150 MM - HOOKIT**

50 τεμ. (P40-P60) / 100 τεμ. (P80-P800)

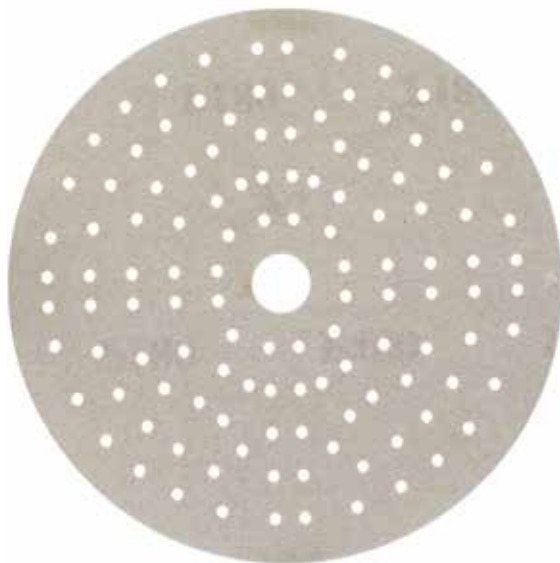
**IRIDIUM MULTIHOLE
150 MM - HOOKIT**

/ 50 τεμ. (P40-P60)-(P800-P100)



/ 100 τεμ. (P80-P600)

ΚΟΚΚΟΣ	ΤΥΠΟΣ	ΤΡΥΠΕΣ	ΤΙΜΗ
P40	246CH05040	121	1,05 €
P60	246CH05060	121	0,96 €
P80	246CH09980	121	0,92 €
P120	246CH09912	121	0,92 €
P150	246CH09915	121	0,92 €
P180	246CH09918	121	0,92 €
P220	246CH09922	121	0,92 €
P240	246CH09925	121	0,92 €
P320	246CH09932	121	0,92 €
P400	246CH09941	121	0,92 €
P500	246CH09951	121	0,92 €
P600	246CH09961	121	0,92 €
P800	246CH05081	121	1,05 €
P1000	246CH05092	121	1,05 €

ΒΑΣΙΚΑ ΧΑΡΑΚΤΗΡΙΣΤΙΚΑ

- Νέα, εξολοκλήρου κεραμικά γυαλόχαρτα με επικάλυψη ιριδίου και πολύτρυπη διάταξη για μέγιστη απορρόφηση
- Hookit με 121 Τρύπες για αυξημένη παραγωγικότητα κατά την διαδικασία της τριβής
- Ιδανικό για τις εφαρμογές marine / σκαφών & αυτοκινήτων

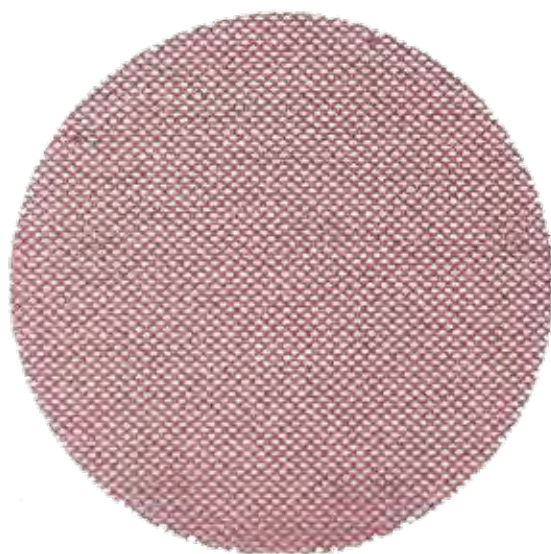
**ABRANET ACE HD/ ACE
150 MM - CERAMIC**

25 τεμ. ACE HD



50 τεμ. ACE

ΚΟΚΚΟΣ	ΤΥΠΟΣ	ΤΡΥΠΕΣ	ΤΙΜΗ
P40	AH24102540	ABRANET ACE HD	2,45 €
P60	AH24102560	ABRANET ACE HD	2,36 €
P80	AH24102580	ABRANET ACE HD	2,36 €
P120	AH24102512	ABRANET ACE HD	2,36 €
P150	AC24105015	ABRANET ACE	1,32 €
P180	AC24105018	ABRANET ACE	1,32 €
P240	AC24105025	ABRANET ACE	1,32 €
P320	AC24105032	ABRANET ACE	1,32 €
P400	AC24105041	ABRANET ACE	1,32 €
P500	AC24105051	ABRANET ACE	1,32 €
P600	AC24105061	ABRANET ACE	1,32 €
P800	AC24105081	ABRANET ACE	1,46 €
P1000	AC24105092	ABRANET ACE	1,46 €

ΒΑΣΙΚΑ ΧΑΡΑΚΤΗΡΙΣΤΙΚΑ

- Εξολοκλήρου κεραμικά γυαλόχαρτα, τεχνολογίας NET για μέγιστη απορρόφηση
- Ιδανικό για ξυλεία καταστροφών ΤΕΑΚ, πολυεστέρα, gelcoat και απαιτητικά υποστρώματα
- Εξαιρετικά ανθεκτικό και παραγωγικό

ΚΟΚΚΟΣ	ΤΥΠΟΣ	ΤΡΥΠΕΣ	ΤΙΜΗ
P40	FY6M105040	48	0,97 €
P60	FY6M105060	48	0,84 €
P80	FY6M105080	48	0,71 €
P100	FY6M105010	48	0,58 €
P120	FY6M105012	48	0,58 €
P150	FY6M105015	48	0,58 €
P180	FY6M105018	48	0,58 €
P220	FY6M105022	48	0,58 €
P240	FY6M105025	48	0,58 €
P320	FY6M105032	48	0,58 €
P400	FY6M105041	48	0,58 €
P500	FY6M105051	48	0,58 €
P600	FY6M105061	48	0,58 €
P800	FY6M105081	48	0,71 €
P1000	FY6M105092	48	0,71 €
P1200	FY6M105093	48	0,71 €
P1500	FY6M105094	48	0,71 €
P2000	FY6M105095	48	0,71 €

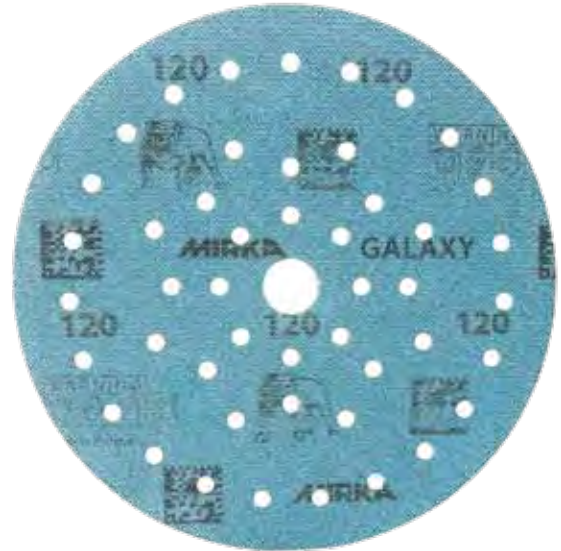
**GALAXY MULTIHOLE
150 MM - HOOKIT**

ΒΑΣΙΚΑ ΧΑΡΑΚΤΗΡΙΣΤΙΚΑ

- Το νέο , πλήρες κεραμικό, γυαλόχαρτο Galaxy της Mirka συνδυάζει αποδοτικότητα και μεγάλη διάρκεια ζωής χάρη σε έναν νέο αυτοακονιζόμενο κεραμικό κόκκο, με ανθεκτική στο μπουκωμα επιστρωση και την νέα διαμόρφωση σπών Multifit™.

- Το πρώτο στάδιο λεπτού γυαλόχαρτου με σιλικονούχα βάση για προετοιμασία της επιφάνειας.

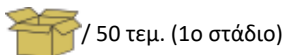
ΠΕΡΙΓΡΑΦΗ	ΤΥΠΟΣ	ΔΙΑΣΤΑΣΕΙΣ	ΤΙΜΗ
1ο Στάδιο	FM6JT05001GF	77 mm	0,80 €
1ο Στάδιο	FM62205001GF	150 mm	0,90 €



- Το δεύτερο στάδιο είναι εξοπλισμένο με μαλακό σφουγγάρι (ενδιάμεσο πάτο) για απόλυτη αναγνώριση της επιφάνειας και κατάλληλο για καμπύλες.

ΠΕΡΙΓΡΑΦΗ	ΤΥΠΟΣ	ΔΙΑΣΤΑΣΕΙΣ	ΤΙΜΗ
2ο Στάδιο	8A20302002GF	77 mm	2,21 €
2ο Στάδιο	8A24101502GF	150 mm	3,40 €

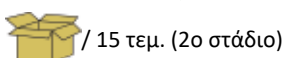
**GOLDEN FINISH 1 & GOLDEN FINISH 2
77 MM / 150 MM - HOOKIT**

**Q.SILVER HOOKIT
125 MM**

 / 100 τεμ.

ΚΟΚΚΟΣ	ΤΥΠΟΣ	ΤΡΥΠΕΣ	ΤΙΜΗ
P80	3661809980	8+1	0,56 €
P100	3661809910	8+1	0,52 €
P120	3661809912	8+1	0,52 €
P150	3661809915	8+1	0,52 €
P180	3661809918	8+1	0,52 €
P240	3661809925	8+1	0,52 €
P320	3661809932	8+1	0,52 €
P400	3661809941	8+1	0,52 €

ΒΑΣΙΚΑ ΧΑΡΑΚΤΗΡΙΣΤΙΚΑ

- Δίσκοι τριβής Φ125 mm με σύνθεση οξειδίου αλουμινίου και φινίρισμα από κόκκους καρβιδίου σιλικόνης για μέγιστη παραγωγή σε απαιτητικά υποστρώματα

**Q.SILVER HOOKIT
77 MM**

 / 100 τεμ.

ΚΟΚΚΟΣ	ΤΥΠΟΣ	ΤΡΥΠΕΣ	ΤΙΜΗ
P80	3663409980	6	0,31 €
P120	3663409912	6	0,30 €
P180	3663409918	6	0,30 €
P240	3663409925	6	0,30 €
P320	3663409932	6	0,30 €
P400	3663409941	6	0,30 €
P500	3663409951	6	0,30 €

ΒΑΣΙΚΑ ΧΑΡΑΚΤΗΡΙΣΤΙΚΑ

- Δίσκοι τριβής Φ77 mm με σύνθεση οξειδίου αλουμινίου και φινίρισμα από κόκκους καρβιδίου σιλικόνης για μέγιστη παραγωγή σε απαιτητικά υποστρώματα

**FIBER DISCS +A
125 MM**

 / 25 τεμ.

ΚΟΚΚΟΣ	ΤΥΠΟΣ	ΤΡΥΠΕΣ	ΤΙΜΗ
P16	6323502516	Φ22+	1,50 €
P24	6323502524	Φ22+	1,50 €
P36	6323502536	Φ22+	1,50 €
P50	6323502550	Φ22+	1,30 €
P60	6323502560	Φ22+	1,30 €
P80	6323502580	Φ22+	1,30 €

ΒΑΣΙΚΑ ΧΑΡΑΚΤΗΡΙΣΤΙΚΑ

- Δίσκοι τριβής Φ125 mm φίμπερ για τροχούς και τριβεία για μέγιστη παραγωγή τριβής σε απαιτητικά υποστρώματα αμαξωμάτων, ναυπηγεία, μέταλλα κ.α.

ΚΟΚΚΟΣ	ΤΥΠΟΣ	ΤΡΥΠΕΣ	ΤΙΜΗ
P40	4062805040	7	0,90 €
P60	4062805060	7	0,85 €
P80	4062805080	7	0,82 €
P100	4062805010	7	0,82 €
P120	4062805012	7	0,82 €
P150	4062805015	7	0,82 €

ΒΑΣΙΚΑ ΧΑΡΑΚΤΗΡΙΣΤΙΚΑ

- Ιδανικό για άνοιγμα εργασιών και παραγωγική τριβή στα πιο απαιτητικά υποστρώματα
- Εξαιρετικά ανθεκτικές ρυτίνες για μεγάλη παραγωγή σε μέταλλα, εποξειδικές ρυτίνες, ξύλο Teak και επιφάνειες που ζητάμε γρήγορο άνοιγμα

**COARSE CUT
150 MM - HOOKIT**

ΚΟΚΚΟΣ	ΤΥΠΟΣ	ΤΡΥΠΕΣ	ΤΙΜΗ
P40	4063205040	9	2,00 €
P60	4063205060	9	1,80 €
P80	4063205080	9	1,80 €
P100	4063205010	9	1,65 €

ΒΑΣΙΚΑ ΧΑΡΑΚΤΗΡΙΣΤΙΚΑ

- Ιδανικό για άνοιγμα εργασιών και παραγωγική τριβή στα πιο απαιτητικά υποστρώματα
- Εξαιρετικά ανθεκτικές ρυτίνες για μεγάλη παραγωγή σε μέταλλα, εποξειδικές ρυτίνες, ξύλο Teak και επιφάνειες που ζητάμε γρήγορο άνοιγμα
- Για τριβεία με διάμετρο πλάκας Φ200 mm βλέπε ενότητα RUPES (σελ. 21)

**COARSE CUT
200 MM - HOOKIT**

ΚΟΚΚΟΣ	ΤΥΠΟΣ	ΤΡΥΠΕΣ	ΤΙΜΗ
P40	2364802540	27	2,15 €
P60	2364802560	27	1,95 €
P80	2364802580	27	1,75 €
P100	2364802510	27	1,75 €
P120	2364802512	27	1,75 €
P150	2364802515	27	1,75 €

ΒΑΣΙΚΑ ΧΑΡΑΚΤΗΡΙΣΤΙΚΑ

- Ιδανικό για τριβεία τοίχου και γυψοσανίδας (καμηλοπά/λη)
- Hookit με 17 Τρύπες για αυξημένη παραγωγικότητα κατά την διαδικασία της τριβής
- Για τριβεία τοίχου - γυψοσανίδας βλέπε ενότητα Maestro τριβεία WALMAC (σελ. 356)

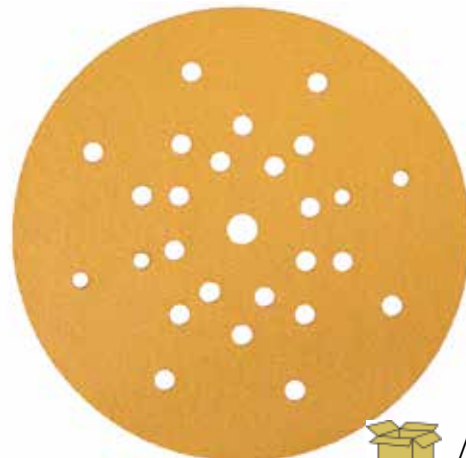
**GOLD MULTIHOLE
225 MM - HOOKIT**

**WPF PRO ΝΤΟΥΚΟΧΑΡΤΑ ΝΕΡΟΥ
230 X 280 MM**

/ 50 τεμ

ΒΑΣΙΚΑ ΧΑΡΑΚΤΗΡΙΣΤΙΚΑ

- Ντουκόχαρτα νερού για τριβή με το χέρι και τριβεία χειρός σε επιφάνειες αυτοκινήτων, σκαφών, επίπλων κ.α.
- Εξαιρετικής ποιότητας λειαντική ικανότητα για λείο φινιρίσμα και ομοιόμορφη επιφάνεια για βαφή



ΚΟΚΚΟΣ	ΤΥΠΟΣ	ΔΙΑΣΤΑΣΕΙΣ	ΤΙΜΗ
P60	2P10105060	230 X 280 mm	0,95 €
P80	2P10105080	230 X 280 mm	0,91 €
P100	2P10105010	230 X 280 mm	0,73 €
P120	2P10105012	230 X 280 mm	0,73 €
P150	2P10105015	230 X 280 mm	0,61 €
P180	2P10105018	230 X 280 mm	0,61 €
P220	2P10105022	230 X 280 mm	0,61 €
P240	2P10105025	230 X 280 mm	0,61 €
P280	2P10105028	230 X 280 mm	0,61 €
P320	2P10105032	230 X 280 mm	0,61 €
P360	2P10105037	230 X 280 mm	0,61 €
P400	2P10105041	230 X 280 mm	0,61 €
P500	2P10105051	230 X 280 mm	0,61 €
P600	2P10105061	230 X 280 mm	0,61 €
P800	2P10105081	230 X 280 mm	0,61 €
P1000	2P10105092	230 X 280 mm	0,66 €
P1200	2P10105093	230 X 280 mm	0,66 €
P1500	2P10105094	230 X 280 mm	0,91 €
P2000	2P10105095	230 X 280 mm	0,91 €
P2500	2P10105096	230 X 280 mm	0,91 €
P3000	2P10105098	230 X 280 mm	0,91 €

ΚΟΚΚΟΣ	ΤΥΠΟΣ	ΔΙΑΣΤΑΣΕΙΣ	ΤΙΜΗ
P1000	2P11105092	140 X 230 mm	0,42 €
P1200	2P11105093	140 X 230 mm	0,42 €
P1500	2P11105094	140 X 230 mm	0,58 €
P2000	2P11105095	140 X 230 mm	0,58 €
P2500	2P11105096	140 X 230 mm	0,58 €
P3000	2P11105098	140 X 230 mm	0,58 €

ΚΟΚΚΟΣ	ΤΥΠΟΣ	ΔΙΑΣΤΑΣΕΙΣ	ΤΙΜΗ
P40	16101E2540	230 X 280 mm	1,05 €
P60	16101E2560	230 X 280 mm	0,90 €
P80	16101E2580	230 X 280 mm	0,78 €
P100	16101E5010	230 X 280 mm	0,75 €
P120	16101E5012	230 X 280 mm	0,75 €
P150	16101E5015	230 X 280 mm	0,75 €
P180	16101E5018	230 X 280 mm	0,75 €
P240	16101E5025	230 X 280 mm	0,75 €
P320	2310105032*	230 X 280 mm	0,63 €
P400	2310105041*	230 X 280 mm	0,63 €

ABRASIVE YELLOW BASIC - ΣΙΛΕΡΟΧΑΡΤΑ ΞΗΡΑΣ ΤΡΙΒΗΣ 230 X 280 MM

ΒΑΣΙΚΑ ΧΑΡΑΚΤΗΡΙΣΤΙΚΑ

*GOLD

- Γυαλόχαρτα ξηράς τριβής με το χέρι και τριβεία χειρός σε επιφάνειες αυτοκινήτων, σκαφών, επίπλων κ.α.
- Σύνθεση από καρβίδιο σιλικόνης και μεγάλη ελαστικότητα για τριβές σε προφίλ επιφανειών με μεγάλη ακρίβεια



25 τεμ. (P40-P80) / 50 τεμ. (P100-P240)

ΚΟΚΚΟΣ	ΤΥΠΟΣ	ΔΙΑΣΤΑΣΕΙΣ	ΤΙΜΗ
P150	0210105015	230 X 280 mm	0,58 €
P180	0210105018	230 X 280 mm	0,58 €
P220	02101E5022	230 X 280 mm	0,58 €
P280	02101E5028	230 X 280 mm	0,58 €
P320	0210105032	230 X 280 mm	0,58 €
P400	2810105041*	230 X 280 mm	1,10 €

CARAT FLEX - ΣΙΛΕΡΟΧΑΡΤΑ ΞΗΡΑΣ ΤΡΙΒΗΣ 230 X 280 MM

*GOLD PROFLEX

ΒΑΣΙΚΑ ΧΑΡΑΚΤΗΡΙΣΤΙΚΑ

- Γυαλόχαρτα ξηράς τριβής με το χέρι και τριβεία χειρός σε επιφάνειες αυτοκινήτων, σκαφών, επίπλων κ.α.
- Σύνθεση από καρβίδιο σιλικόνης και μεγάλη ελαστικότητα για τριβές σε προφίλ επιφανειών με μεγάλη ακρίβεια



/ 50 τεμ.

ΚΟΚΚΟΣ	ΤΥΠΟΣ	ΔΙΑΣΤΑΣΕΙΣ	ΤΙΜΗ
P60	8791150110	115 X 140 mm	1,75 €
P120 FINE	8791150111	115 X 140 mm	1,75 €
P220 SF	8791150115	115 X 140 mm	1,75 €
P400 UF	8791150118	115 X 140 mm	1,75 €
P600 MF	8791150112	115 X 140 mm	1,75 €

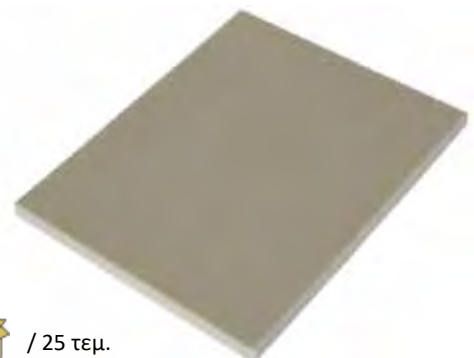
MIRKA SOFT 115 X 140 MM

ΒΑΣΙΚΑ ΧΑΡΑΚΤΗΡΙΣΤΙΚΑ

- Σιλερόχαρτο ξηράς και υγράς τριβής με το χέρι και τριβεία χειρός σε επιφάνειες αυτοκινήτων, σκαφών, επίπλων κ.α.
- Το μαλακό σφουγγάρι δίνει καλύτερη αφή και επιτρέπει την καλύτερη αναγνώριση της επιφάνειας προς τριβή



/ 25 τεμ.

**Q.SILVER HOOKIT
115 X 230 MM**

ΚΟΚΚΟΣ	ΤΥΠΟΣ	ΔΙΑΣΤΑΣΕΙΣ	ΤΙΜΗ
P80	3666109980	115 X 230 mm	1,00 €
P100	3666109910	115 X 230 mm	0,95 €
P120	3666109912	115 X 230 mm	0,95 €
P180	3666109918	115 X 230 mm	0,95 €
P240	3666109925	115 X 230 mm	0,95 €
P320	3666109932	115 X 230 mm	0,95 €

ΒΑΣΙΚΑ ΧΑΡΑΚΤΗΡΙΣΤΙΚΑ

- Φύλλα για τριβεία ρεύματος ή χειρός HOOKIT και πλάκα τριβής 115 x 230 mm με 10 τρύπες.
- Ιδανικά για τριβή ξύλου, TEAK, μετάλλων, αυτοκινήτων και οικοδομικών υλικών



/ 100 τεμ.

**COARSE CUT HOOKIT
115 X 230 MM**

ΚΟΚΚΟΣ	ΤΥΠΟΣ	ΔΙΑΣΤΑΣΕΙΣ	ΤΙΜΗ
P40	4066102540	115 X 230 mm	1,92 €
P60	4066105060	115 X 230 mm	1,40 €
P80	4066105080	115 X 230 mm	1,30 €

ΒΑΣΙΚΑ ΧΑΡΑΚΤΗΡΙΣΤΙΚΑ

- Ιδανικό για άνοιγμα εργασιών και παραγωγική τριβή στα πιο απαιτητικά υποστρώματα με 10 τρύπες απορρόφησης
- Εξαιρετικά ανθεκτικές ρυτίνες για μεγάλη παραγωγή σε μέταλλα, εποξειδικές ρυτίνες, ξύλο Teak και επιφάνειες που ζητάμε γρήγορο και επιθετικό άνοιγμα



25 τεμ. (P40) / 50 τεμ. (P60- P80)

**GOLD ROLL
115 MM X 50 M**

ΚΟΚΚΟΣ	ΤΥΠΟΣ	ΔΙΑΣΤΑΣΕΙΣ	ΤΙΜΗ
P60	2351100160	115 mm X 50 m	64,00 €
P80	2351100180	115 mm X 50 m	64,00 €
P100	2351100110	115 mm X 50 m	58,00 €
P120	2351100112	115 mm X 50 m	58,00 €
P150	2351100115	115 mm X 50 m	58,00 €
P180	2351100118	115 mm X 50 m	58,00 €

ΒΑΣΙΚΑ ΧΑΡΑΚΤΗΡΙΣΤΙΚΑ

- Τα γυαλόχαρτα της σειράς GOLD ROLL απευθύνονται σε δύσκολα υποστρώματα (μέταλλα, εποξικά, ρυτίνες, ξύλο teak) όπου ζητούμενο είναι η γρήγορη παραγωγή και η απόλυτη ποιότητα επιθετικής τριβής



/ 01 τεμ.

ΚΟΚΚΟΣ	ΤΥΠΟΣ	ΔΙΑΣΤΑΣΕΙΣ	ΤΙΜΗ
P80	5411205080	115 X 230 mm	2,35 €
P120	5411205012	115 X 230 mm	2,14 €
P180	5411205018	115 X 230 mm	2,14 €
P240	5411205025	115 X 230 mm	2,14 €
P320	5411205032	115 X 230 mm	2,14 €
P400	5411205041	115 X 230 mm	2,14 €

**ABRANET HOOKIT
115 X 230 MM**

 / 50 τεμ.

ΒΑΣΙΚΑ ΧΑΡΑΚΤΗΡΙΣΤΙΚΑ

- Τα διάτρητα φύλλα τριβής της σειράς ABRANET απευθύνονται σε δύσκολα υποστρώματα (μέταλλα, εποξικά, ρυτίνες, ξύλο teak) όπου ζητούμενο είναι η γρήγορη παραγωγή και η απόλυτη ποιότητα επιθετικής τριβής

ΚΟΚΚΟΣ	ΤΥΠΟΣ	ΔΙΑΣΤΑΣΕΙΣ	ΤΙΜΗ
P80	ΑΕ15005080	70 X 198 mm	0,83 €
P120	ΑΕ15005012	70 X 198 mm	0,72 €
P180	ΑΕ15005018	70 X 198 mm	0,72 €
P240	ΑΕ15005025	70 X 198 mm	0,72 €
P320	ΑΕ15005032	70 X 198 mm	0,72 €
P400	ΑΕ15005041	70 X 198 mm	0,72 €

**AUTONET HOOKIT
70 X 198 MM**

 / 50 τεμ.

ΒΑΣΙΚΑ ΧΑΡΑΚΤΗΡΙΣΤΙΚΑ

- Φύλλα ράσπας τριβής AUTONET με μέγιστη απορρόφηση.
- Εξαιρετικά παραγωγικά με σύνθεση οξειδίου αλουμινίου με ιδιαίτερη ικανότητα να παράγουν ένα ομοιόμορφο αποτέλεσμα τριβής για τελικές βαφές

ΚΟΚΚΟΣ	ΤΥΠΟΣ	ΔΙΑΣΤΑΣΕΙΣ	ΤΙΜΗ
P80	ΑΕ14905080	70 X 125 mm	0,63 €
P120	ΑΕ14905012	70 X 125 mm	0,59 €
P180	ΑΕ14905018	70 X 125 mm	0,59 €
P240	ΑΕ14905025	70 X 125 mm	0,59 €
P320	ΑΕ14905032	70 X 125 mm	0,59 €
P400	ΑΕ14905041	70 X 125 mm	0,59 €

**AUTONET HOOKIT
70 X 125 MM**

 / 50 τεμ.

ΒΑΣΙΚΑ ΧΑΡΑΚΤΗΡΙΣΤΙΚΑ

- Φύλλα ράσπας τριβής AUTONET με μέγιστη απορρόφηση
- Εξαιρετικά παραγωγικά με σύνθεση οξειδίου αλουμινίου με ιδιαίτερη ικανότητα να παράγουν ένα ομοιόμορφο αποτέλεσμα τριβής για τελικές βαφές
- Ιδανικά για χρήση με τριβεία χειρός 70 x 125 mm

**IRIDIUM MULTIHOLE HOOKIT
70 X 400 MM**

ΚΟΚΚΟΣ	ΤΥΠΟΣ	ΔΙΑΣΤΑΣΕΙΣ	ΤΙΜΗ
P60	246B205060	70 X 400 mm	1,45 €
P80	246B205080	70 X 400 mm	1,42 €
P120	246B209912	70 X 400 mm	1,37 €
P150	246B209915	70 X 400 mm	1,37 €
P180	246B209918	70 X 400 mm	1,37 €
P240	246B209925	70 X 400 mm	1,37 €
P320	246B209932	70 X 400 mm	1,37 €
P400	246B209941	70 X 400 mm	1,37 €

ΒΑΣΙΚΑ ΧΑΡΑΚΤΗΡΙΣΤΙΚΑ

- Φύλλα ράσπας τριβής με 140 τρύπες απορρόφησης για μέγιστη ικανότητα απορρόφησης και αυξημένη ικανότητα τριβής.
- Μίγμα κεραμικού κόκκου με οξείδιο αλουμινίου για μέγιστη κοπτικότητα και βέλτιστη ομοιομορφία υποστρώματος.
- Έτοιμα περφομαρισμένα με διάτρηση στην μέση για να χρησιμοποιηθούν με τριβεία 70 x198 mm.



50 τεμ. (P60-P80) / 100 τεμ. (P120-P400)

**Q.SILVER HOOKIT
70 X 420 MM**

ΚΟΚΚΟΣ	ΤΥΠΟΣ	ΔΙΑΣΤΑΣΕΙΣ	ΤΙΜΗ
P80	3666405080	70 X 420 mm	1,17 €
P120	3666405012	70 X 420 mm	1,17 €
P150	3666409915	70 X 420 mm	1,17 €
P180	3666409918	70 X 420 mm	1,17 €
P240	3666409925	70 X 420 mm	1,17 €
P320	3666409932	70 X 420 mm	1,17 €

ΒΑΣΙΚΑ ΧΑΡΑΚΤΗΡΙΣΤΙΚΑ

- Φύλλα ράσπας τριβής με 14 τρύπες για μέγιστη απορρόφηση σε συνεργασία με ράσπες τριβής ρεύματος ή χειρός
- Εξαιρετικά παραγωγικές με σύνθεση οξειδίου αλουμινίου και φινίρισμα απο κόκκους καρβιδίου σιλικόνης για μέγιστη παραγωγή σε απαιτητικά υποστρώματα



50 τεμ. (P80-P120) / 100 τεμ. (P150-P320)

ΚΟΚΚΟΣ	ΤΥΠΟΣ	ΔΙΑΣΤΑΣΕΙΣ	ΤΙΜΗ
P40	4066405040	70 X 420 mm	1,50 €
P60	4066405060	70 X 420 mm	1,50 €
P80	4066405080	70 X 420 mm	1,50 €
P120	4066405012	70 X 420 mm	1,50 €

**COARSE CUT
70 X 420 MM**

ΒΑΣΙΚΑ ΧΑΡΑΚΤΗΡΙΣΤΙΚΑ

- Τα φύλλα ράσπας τριβής με 14 τρύπες της σειράς Coarse Cut απευθύνονται σε δύσκολα υποστρώματα (μέταλλα, εποξικά, ρυτίνες, ξύλο teak) όπου ζητούμενο είναι η γρήγορη παραγωγή και η απόλυτη ποιότητα επιθετικής τριβής.
- Κατάλληλο και για ραφές ηλεκτροσυγκόλλησης.





ΚΟΚΚΟΣ	ΤΥΠΟΣ	ΔΙΑΣΤΑΣΕΙΣ	ΤΙΜΗ
P40	95403T1040	10 X 330 mm	2.10 €
P60	95403T0160	10 X 330 mm	2.10 €
P80	95403T0180	10 X 330 mm	2.10 €
P120	95403T0112	10 X 330 mm	2.10 €

**MIRKON
10 X 330 MM**

ΒΑΣΙΚΑ ΧΑΡΑΚΤΗΡΙΣΤΙΚΑ

- Ταινιολειαντήρες για τριβεία ταινίας. Ιδανικά για επισκευές σε μέρη που η πρόσβαση είναι δύσκολη και απαιτείτε η χρήση ταινιολειαντήρα με επιμύκνωση. Για τριβεία ταινιολειαντήρα βλέπε ενότητα SUMAKE (σελ. 243)

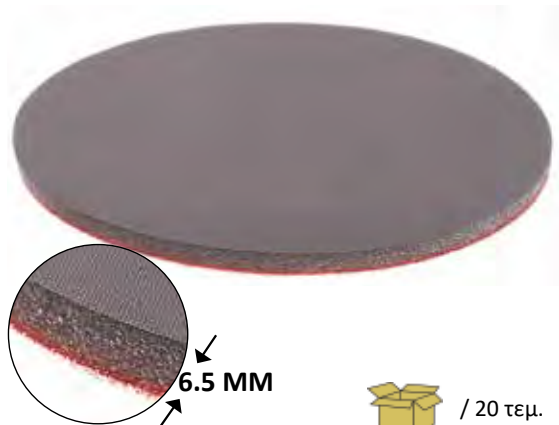



**ABRALON 150 MM
(6,5 MM FOAM)**

 / 20 τεμ.

ΚΟΚΚΟΣ	ΤΥΠΟΣ	ΔΙΑΣΤΑΣΕΙΣ	ΤΙΜΗ
P180	8A24102018N	Φ 150 mm	3,20 €
P360	8A24102037N	Φ 150 mm	3,20 €
P500	8A24102051N	Φ 150 mm	3,20 €
P600	8A24102061N	Φ 150 mm	3,20 €
P1000	8A24102092N	Φ 150 mm	3,20 €
P2000	8A24102095N	Φ 150 mm	3,20 €
P3000	8A24102098N	Φ 150 mm	3,20 €
P4000	8A24102097N	Φ 150 mm	3,20 €

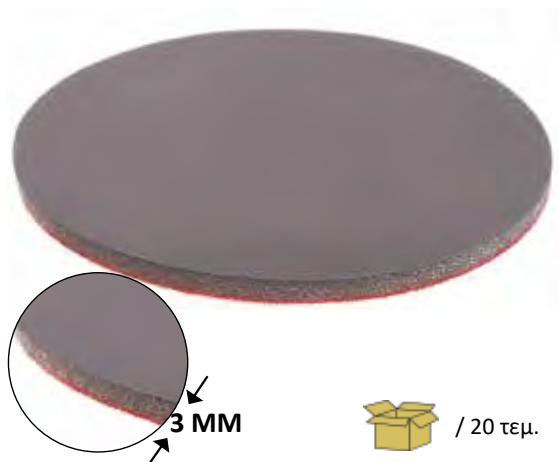
ΒΑΣΙΚΑ ΧΑΡΑΚΤΗΡΙΣΤΙΚΑ



- Γυαλόχαρτα με αφρό (6.5 mm) για υγρά τριβή και προεργασία γυαλίσματος
- Ιδανικό για διορθώσεις ατελειών βαφής (τρέξιμο, άχνες) και θαμπάδες

**ABRALON J3 150 MM
(3 MM FOAM)**

 / 20 τεμ.

ΚΟΚΚΟΣ	ΤΥΠΟΣ	ΔΙΑΣΤΑΣΕΙΣ	ΤΙΜΗ
P360	8M029930	Φ 150 mm	4,70 €
P500	8M030131	Φ 150 mm	4,70 €
P600	8M030149	Φ 150 mm	4,70 €
P1000	8M030175	Φ 150 mm	4,70 €
P2000	8M030194	Φ 150 mm	4,70 €
P3000	8M030195	Φ 150 mm	4,70 €
P4000	8M030271	Φ 150 mm	4,70 €

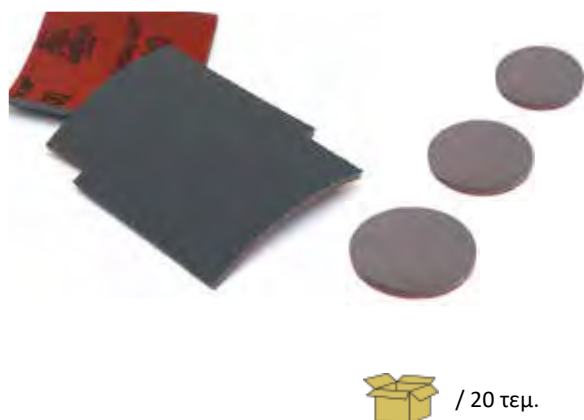
ΒΑΣΙΚΑ ΧΑΡΑΚΤΗΡΙΣΤΙΚΑ

- Γυαλόχαρτα με αφρό (3 MM) για επιθετικό κατέβασμα υγράς τριβής και προεργασίας γυαλίσματος
- Λόγω του μικρού πάχους διαβάζει αμέσως την επιφάνεια και επεμβαίνει επιθετικά στην αποκατάσταση

**ABRALON
Φ77 & 115 X 140 MM**

 / 20 τεμ.

ΚΟΚΚΟΣ	ΤΥΠΟΣ	ΔΙΑΣΤΑΣΕΙΣ	ΤΙΜΗ
P360	8A20302037	Φ 77 mm	1,50 €
P500	8A20302051	Φ 77 mm	1,50 €
P600	8A20302061	Φ 77 mm	1,50 €
P1000	8A20302092	Φ 77 mm	1,50 €
P2000	8A20302095	Φ 77 mm	1,50 €
P3000	8A20302098	Φ 77 mm	1,50 €
P4000	8A20302097	Φ 77 mm	1,50 €
P1000	8A11402092	115 X 140 mm	3,55 €
P2000	8A11402095	115 X 140 mm	3,55 €

ΒΑΣΙΚΑ ΧΑΡΑΚΤΗΡΙΣΤΙΚΑ

- Γυαλόχαρτα με αφρό (6.5 mm) για υγρά τριβή και προεργασία γυαλίσματος σε φύλλα και δίσκους

ΚΟΚΚΟΣ	ΤΥΠΟΣ	ΤΡΥΠΕΣ	ΤΙΜΗ
P80	FG6CH09980	121	0,90 €
P120	FG6CH09912	121	0,90 €
P150	FG6CH09915	121	0,90 €
P180	FG6CH09918	121	0,90 €
P240	FG6CH09925	121	0,90 €
P320	FG6CH09932	121	0,90 €
P400	FG6CH09941	121	0,90 €
P500	FG6CH09951	121	0,90 €
P600	FG6CH09961	121	1,05 €

ΒΑΣΙΚΑ ΧΑΡΑΚΤΗΡΙΣΤΙΚΑ

- Εξολοκλήρου κεραμικά γυαλόχαρτα, τεχνοτροπίας φίλμ με πολύτρυπη διάταξη για μέγιστη απορρόφηση



/ 100 τεμ.

**NOVASTAR MULTIHOLE
150 MM - HOOKIT**

ΚΟΚΚΟΣ	ΤΥΠΟΣ	ΔΙΑΣΤΑΣΕΙΣ	ΤΡΥΠΕΣ	ΤΙΜΗ
P800	FM61105081	Φ 150 mm	15	0,89 €
P1000	FM61105092	Φ 150 mm	15	0,89 €
P1200	FM61105093	Φ 150 mm	15	0,89 €
P1500	FM61105094	Φ 150 mm	15	0,89 €
P2000	FM61105095	Φ 150 mm	15	0,89 €
P2500	FM61105096	Φ 150 mm	15	0,89 €
P800	FM6JT05081	Φ 77 mm	15	0,63 €
P1000	FM6JT05092	Φ 77 mm	15	0,63 €
P1200	FM6JT05093	Φ 77 mm	15	0,63 €
P1500	FM6JT05094	Φ 77 mm	15	0,63 €
P2000	FM6JT05095	Φ 77 mm	15	0,63 €
P2500	FM6JT05096	Φ 77 mm	15	0,63 €

ΒΑΣΙΚΑ ΧΑΡΑΚΤΗΡΙΣΤΙΚΑ

- Γυαλόχαρτο ξηράς και υγράς τριβής με τεχνολογία παραγωγής φίλμ πολυεστέρα
- Ιδανικό για διορθώσεις ατελειών βαφής (τρέξιμο, άχνες) και θαμπάδες
- Εξαιρετικό επίπεδο φινιρίσματος και προεργασίας γυαλίσματος



/ 50 τεμ.

**MICRO STAR 75 MM / 150 MM
HOOKIT (FILM)**



ΚΟΚΚΟΣ	ΤΥΠΟΣ	ΤΡΥΠΕΣ	ΤΙΜΗ
P800	FA61105081	15	0,86 €
P1000	FA61105092	15	0,86 €
P1200	FA61105093	15	0,86 €
P1500	FA61105094	15	0,86 €

ΒΑΣΙΚΑ ΧΑΡΑΚΤΗΡΙΣΤΙΚΑ

- Γυαλόχαρτο ξηράς και υγράς τριβής με τεχνολογία παραγωγής φίλμ πολυεστέρα
- Ιδανικό για διορθώσεις ατελειών βαφής (τρέξιμο, άχνες) και θαμπάδες
- Εξαιρετικό επίπεδο φινιρίσματος και προεργασίας γυαλίσματος
- Παραγωγικό σε ομοιογενείς επιφάνειες όπως Corian

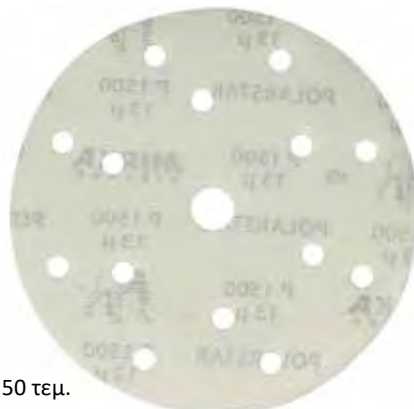

/ 50 τεμ.

POLAR STAR 150 MM HOOKIT (FILM)

**MIRLON TOTAL
115 X 230 MM**

ΚΟΚΚΟΣ	ΤΥΠΟΣ	ΠΕΡΙΓΡΑΦΗ	ΤΙΜΗ
P360	8111202537	VERY FINE (ΚΟΚΚΙΝΟ)	1,55 €
P800	8111202581	EXTRA FINE (ΜΑΥΡΟ)	1,55 €
P1500	8111202594	ULTRA FINE (ΓΚΡΙ)	1,55 €
P2500	8111202596	MICRO FINE (ΧΡΥΣΟ)	1,68 €

ΒΑΣΙΚΑ ΧΑΡΑΚΤΗΡΙΣΤΙΚΑ

- Γυαλόχαρτο υγρής και ξηράς τριβής, ιδανικό για τριβή με το χέρι αφού το τριπλό στρώμα αφρού επιτρέπει το «διάβασμα» της επιφάνειας με λεπτομέρεια
- P360 VERY FINE χρώμα Κόκκινο
- P800 EXTRA FINE χρώμα Μαύρο
- P1500 ULTRA FINE χρώμα Γκρι
- P2500 MICRO FINE χρώμα Χρυσό

**MIRLON TOTAL
115 MM X 10 M**

ΚΟΚΚΟΣ	ΤΥΠΟΣ	ΠΕΡΙΓΡΑΦΗ	ΤΙΜΗ
P360	815BY001373R	VERY FINE (ΚΟΚΚΙΝΟ)	52,00 €
P1500	815BY001943R	ULTRA FINE (ΓΚΡΙ)	52,00 €

ΒΑΣΙΚΑ ΧΑΡΑΚΤΗΡΙΣΤΙΚΑ

- Γυαλόχαρτο υγρής και ξηράς τριβής, ιδανικό για τριβή με το χέρι αφού το τριπλό στρώμα αφρού επιτρέπει το «διάβασμα» της επιφάνειας με λεπτομέρεια
- Ιδανικό για επισκευές αυτοκινήτων, τριβή ξύλου, φινίρισμα μετάλλων κ.α.
- P360 VERY FINE χρώμα Κόκκινο
- P1500 ULTRA FINE χρώμα Γκρι

**MIRLON DISCS
150 MM**

ΚΟΚΚΟΣ	ΤΥΠΟΣ	ΠΕΡΙΓΡΑΦΗ	ΤΙΜΗ
P360	8024101037	VERY FINE (ΜΩΒ)	1,30 €
P1500	8024101094	ULTRA FINE (ΓΚΡΙ)	1,30 €

ΒΑΣΙΚΑ ΧΑΡΑΚΤΗΡΙΣΤΙΚΑ

- Γυαλόχαρτο υγρής και ξηράς τριβής, ιδανικό για τριβή με το χέρι αφού το τριπλό στρώμα αφρού επιτρέπει το «διάβασμα» της επιφάνειας με λεπτομέρεια
- Ιδανικό για επισκευές αυτοκινήτων, τριβή ξύλου, φινίρισμα μετάλλων κ.α.
- P360 VERY FINE χρώμα Μωβ
- P1500 MICRO FINE χρώμα Γκρι

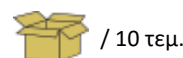

ΚΟΚΚΟΣ	ΤΥΠΟΣ	ΔΙΑΣΤΑΣΕΙΣ	ΤΙΜΗ
P80	2912706180	115 X 125 mm	55,00 €
P100	2912706110	115 X 125 mm	55,00 €
P120	2912706112	115 X 125 mm	55,00 €
P150	2912707015	115 X 125 mm	49,50 €
P180	2912707018	115 X 125 mm	49,50 €
P240	2912707025	115 X 125 mm	49,50 €
P320	2912707032	115 X 125 mm	49,50 €
P400	2912707041	115 X 125 mm	49,50 €
P500	2912707051	115 X 125 mm	49,50 €
P600	2912707061	115 X 125 mm	49,50 €
P800	2912707081	115 X 125 mm	49,50 €
P1000	2912707092	115 X 125 mm	49,50 €

**GOLD FLEX SOFT
115 x 125MM**

150 τεμ. (P80-P120) / 200 τεμ. (P150-P1000)

ΚΟΚΚΟΣ	ΤΥΠΟΣ	ΔΙΑΣΤΑΣΕΙΣ	ΤΙΜΗ/ΤΕΜ
P80	2971401080	115 X 140 mm	0,95 €
P120	2971401012	115 X 140 mm	0,95 €
P150	2971401015	115 X 140 mm	0,95 €
P240	2971401025	115 X 140 mm	0,95 €
P320	2971401032	115 X 140 mm	0,95 €

**GOLD FLEX SOFT
115 x 140MM**

/ 10 τεμ.

ΒΑΣΙΚΑ ΧΑΡΑΚΤΗΡΙΣΤΙΚΑ

- Γυαλόχαρτα ξηράς και υγράς τριβής με το χέρι και τριβεία χειρός σε επιφάνειες αυτοκινήτων, σκαφών, επίπλων κ.α.
- Ιδιαίτερα βολική συσκευασία 10 τεμαχίων μια εύκολη χρήση και αποθήκευση
- Το μαλακό σφουγγάρι δίνει καλύτερη αφή και επιτρέπει την καλύτερη αναγνώριση της επιφάνειας προς τριβή

ΚΟΚΚΟΣ	ΤΥΠΟΣ	ΤΡΥΠΕΣ	ΤΙΜΗ
P320	2371102032	15	1,10 €
P500	2371102051	15	1,10 €
P800	2371102081	15	1,10 €

**GOLD SOFT 150 MM
HOOKIT**

/ 20 τεμ.

ΒΑΣΙΚΑ ΧΑΡΑΚΤΗΡΙΣΤΙΚΑ

- Το Gold Soft είναι ένας νέος δίσκος λείανσης, με αφρώδη ενδιάμεσο πάτο για καλύτερη «ανάγνωση» της επιφάνειας προς τριβή και βέλτιστα αποτελέσματα λείανσης
- Η ημιανοιχτή επίστρωση κόκκων δίνει λιγότερη απόφραξη σκόνης και καλύτερη απόδοση κοπής
- Η απαλή υποστήριξη δίνει εξαιρετικό φινίρισμα
- Το Gold Soft P500 είναι εξαιρετικά παραγωγικό στην προεργασία ασαριού και το P800 για το ματάρισμα βερνικιών

**ΠΕΤΣΕΤΑΚΙΑ ΥΓΡΑΣ & ΞΗΡΑΣ ΤΡΙΒΗΣ
115 X 140 X 5 MM**



ΚΟΚΚΟΣ	ΤΥΠΟΣ	ΠΕΡΙΓΡΑΦΗ	ΤΙΜΗ
P60	SFM	SUPERFLEX MEDIUM	0,90 €
P100	SFF	SUPERFLEX FINE	0,63 €
P180	SFSF	SUPERFLEX SUPER FINE	0,63 €
P280	SFMF	SUPERFLEX MICRO FINE	0,63 €
P400	SFUF	SUPERFLEX ULTRA FINE	0,63 €

ΒΑΣΙΚΑ ΧΑΡΑΚΤΗΡΙΣΤΙΚΑ

- Σιλερόχαρτο ξηράς και υγράς τριβής με το χέρι και τριβεία χειρός σε επιφάνειες αυτοκινήτων, σκαφών, επίπλων κ.α.
- Το μαλακό σφουγγάρι δίνει καλύτερη αφή και επιτρέπει την καλύτερη αναγνώριση της επιφάνειας προς τριβή

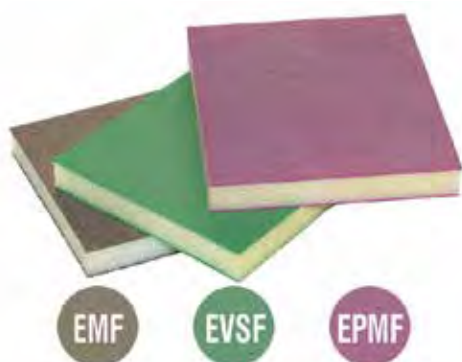

/ 100 τεμ.

**ΣΦΟΥΓΓΑΡΙΑ ΤΡΙΒΗΣ ΔΙΠΛΗΣ ΟΨΗΣ
120 X 90 X 13 MM**

ΤΥΠΟΣ	ΠΕΡΙΓΡΑΦΗ	ΤΙΜΗ
EMF	FINE (ΚΑΦΕ)	0,90 €
EVSF	SUPER FINE (ΠΡΑΣΙΝΑ)	0,90 €
ΕΡΜΦ	MICRO FINE (ΜΩΒ)	0,90 €

ΒΑΣΙΚΑ ΧΑΡΑΚΤΗΡΙΣΤΙΚΑ

- Σφουγγάρια ξηράς και υγράς τριβής με το χέρι για επιφάνειες αυτοκινήτων, σκαφών, επίπλων κ.α.
- Το μαλακό σφουγγάρι δίνει καλύτερη αφή και επιτρέπει την καλύτερη αναγνώριση της επιφάνειας προς τριβή



/ 100 τεμ.

**ΤΑΚΟΙ ΤΡΙΒΗΣ 4 ΠΛΕΥΡΩΝ
100 x 70 x 27 MM**

ΚΟΚΚΟΣ	ΤΥΠΟΣ	ΠΕΡΙΓΡΑΦΗ	ΤΙΜΗ
P36-36	8790000136	COARSE MIRKA	1,55 €
P60-60	8790000110	MEDIUM MIRKA	1,55 €
P60-100	8790000112	MEDIUM-FINE MIRKA	1,55 €
P60-100	T60-100	MEDIUM-FINE	0,85 €
P80	T80ZZ	MEDIUM	0,85 €
P100	T100ZZ	FINE	0,85 €
P120	T120ZZ	SUPER FINE	0,85 €
P180	T180ZZ	ULTRA FINE	0,85 €

ΒΑΣΙΚΑ ΧΑΡΑΚΤΗΡΙΣΤΙΚΑ

- Τάκοι τριβής 4 πλευρών για γενικές χρήσεις τριβής σε πολλά υποστρώματα. Διπλάσια αντοχή στην χρήση απο τους συνηθισμένους τάκους



/ 250 τεμ.

ΚΟΚΚΟΣ	ΤΥΠΟΣ	ΔΙΑΣΤΑΣΕΙΣ	ΠΕΡΙΓΡΑΦΗ	ΤΙΜΗ
P360	AVF12500020	150mm X 230mm	V. FINE (ΚΟΚΚΙΝΟ)	1,40 €
P1500	AUF12500020	150mm X 230mm	U. FINE (ΓΚΡΙ)	1,40 €
P2500	AMF12500020	150mm X 230mm	M. FINE (ΠΡΑΣΙΝΟ)	1,40 €

ΟΙΚΟΝΟΜΙΚΑ ΠΕΤΣΕΤΑΚΙΑ ΣΕ ΦΥΛΛΑ ΚΑΙ ΡΟΛΑ

 / 20 τεμ.

ΚΟΚΚΟΣ	ΤΥΠΟΣ	ΔΙΑΣΤΑΣΕΙΣ	ΠΕΡΙΓΡΑΦΗ	ΤΙΜΗ
P360	AVF21000000	ΡΟΛΟ 10 m	V. FINE (ΚΟΚΚΙΝΟ)	40,00 €
P1500	AUF21000010	ΡΟΛΟ 10 m	U. FINE (ΓΚΡΙ)	40,00 €
P2500	AMF21000010	ΡΟΛΟ 10 m	M. FINE (ΠΡΑΣΙΝΟ)	40,00 €

ΒΑΣΙΚΑ ΧΑΡΑΚΤΗΡΙΣΤΙΚΑ

- Γυαλόχαρτο υγρής και ξηρής τριβής, ιδανικό για τριβή με το χέρι αφού το παχύ στρώμα αφρού επιτρέπει το «διάβασμα» της επιφάνειας με λεπτομέρεια

ΚΟΚΚΟΣ	ΤΥΠΟΣ	ΔΙΑΣΤΑΣΕΙΣ	ΠΕΡΙΓΡΑΦΗ	ΤΙΜΗ
P360	FLEX-AVF/1150230	115mm X 230mm	V. FINE (ΚΟΚΚΙΝΟ)	0,80 €
P1500	FLEX-UF/1150230	115mm X 230mm	U. FINE (ΓΚΡΙ)	0,80 €
P2500	FLEX-MF/1150230	115mm X 230mm	M. FINE (ΚΙΤΡΙΝΟ)	0,80 €

ΟΙΚΟΝΟΜΙΚΑ ΠΕΤΣΕΤΑΚΙΑ ΣΕ ΦΥΛΛΑ ΚΑΙ ΡΟΛΑ

 / 10 τεμ.

ΚΟΚΚΟΣ	ΤΥΠΟΣ	ΔΙΑΣΤΑΣΕΙΣ	ΠΕΡΙΓΡΑΦΗ	ΤΙΜΗ
P360	FLEX-AVF/1151000	ΡΟΛΟ 115mm X 10m	V. FINE (ΚΟΚΚΙΝΟ)	28,00 €
P1500	FLEX-UF/1151000	ΡΟΛΟ 115mm X 10m	U. FINE (ΓΚΡΙ)	28,00 €
P2500	FLEX-MF/1151000	ΡΟΛΟ 115mm X 10m	M. FINE (ΚΙΤΡΙΝΟ)	28,00 €

ΒΑΣΙΚΑ ΧΑΡΑΚΤΗΡΙΣΤΙΚΑ

- Γυαλόχαρτο υγρής και ξηρής τριβής, ιδανικό για τριβή με το χέρι αφού το παχύ στρώμα αφρού επιτρέπει το «διάβασμα» της επιφάνειας με λεπτομέρεια.

ΚΟΚΚΟΣ	ΤΥΠΟΣ	ΠΕΡΙΓΡΑΦΗ	ΤΙΜΗ
P80	E80A	MEDIUM	0,75 €
P100	E100A	FINE	0,75 €
P120	E120A	FINE SPECIAL	0,75 €
P150	E150A	SUPER FINE	0,75 €

**ΣΦΟΥΓΓΑΡΙΑ ΔΙΠΛΗΣ ΟΨΗΣ
120 X 98 X 13 MM**

 / 250 τεμ.

ΒΑΣΙΚΑ ΧΑΡΑΚΤΗΡΙΣΤΙΚΑ

- Τα συγκεκριμένα σφουγγάρια παράγονται για την επισκευαστική βιομηχανία αυτοκινήτων και σκαφών
- Διπλάσια αντοχή στην χρήση από τα συνηθισμένα σφουγγάρια υγρής και ξηρής τριβής
- Το μαλακό σφουγγάρι δίνει καλύτερη αφή και επιτρέπει την καλύτερη αναγνώριση της επιφάνειας προς τριβή

ΔΙΣΚΟΙ FIBER AL/OX - Φ150 MM

 / 25 τεμ.

ΚΟΚΚΟΣ	ΤΥΠΟΣ	ΔΙΑΣΤΑΣΕΙΣ	ΤΙΜΗ
P16	SKR-F150/16	Φ 150 mm	1,35 €
P24	SKR-F150/24	Φ 150 mm	1,15 €
P36	SKR-F150/36	Φ 150 mm	1,10 €
P40	SKR-F150/40	Φ 150 mm	1,05 €
P60	SKR-F150/60	Φ 150 mm	1,00 €
P80	SKR-F150/80	Φ 150 mm	0,90 €

ΔΙΣΚΟΙ FIBER AL/OX - Φ125 MM

 / 25 τεμ.

ΚΟΚΚΟΣ	ΤΥΠΟΣ	ΔΙΑΣΤΑΣΕΙΣ	ΤΙΜΗ
P16	SKR-F125/16	Φ 125 mm	1,10 €
P24	SKR-F125/24	Φ 125 mm	0,80 €
P36	SKR-F125/36	Φ 125 mm	0,75 €
P40	SKR-F125/40	Φ 125 mm	0,72 €
P60	SKR-F125/60	Φ 125 mm	0,70 €
P80	SKR-F125/80	Φ 125 mm	0,68 €

ΔΙΣΚΟΙ FIBER AL/OX - Φ115 MM

 / 25 τεμ.

ΚΟΚΚΟΣ	ΤΥΠΟΣ	ΔΙΑΣΤΑΣΕΙΣ	ΤΙΜΗ
P16	SKR-F115/16	Φ 115 mm	0,95 €
P24	SKR-F115/24	Φ 115 mm	0,80 €
P36	SKR-F115/36	Φ 115 mm	0,70 €
P40	SKR-F115/40	Φ 115 mm	0,68 €
P60	SKR-F115/60	Φ 115 mm	0,65 €
P80	SKR-F115/80	Φ 115 mm	0,62 €

**ΔΙΣΚΟΙ FIBER ΚΑΡΒΙΔΙΟΥ ΣΙΛΙΚΟΝΗΣ
ΜΑΚΡΑΣ ΔΙΑΡΚΕΙΑΣ Φ115 MM**

 / 10 τεμ.

ΚΟΚΚΟΣ	ΤΥΠΟΣ	ΔΙΑΣΤΑΣΕΙΣ	ΤΙΜΗ
P16	SF-F115/16	Φ 115 mm	2,95 €
P24	SF-F115/24	Φ 115 mm	2,95 €
P36	SF-F115/36	Φ 115 mm	2,95 €
P40	SF-F115/40	Φ 115 mm	2,95 €
P60	SF-F115/60	Φ 115 mm	2,95 €
P80	SF-F115/80	Φ 115 mm	2,95 €

ΒΑΣΙΚΑ ΧΑΡΑΚΤΗΡΙΣΤΙΚΑ

- Ανώτατης ποιότητας λειαντικοί δίσκοι απο χοντρό φίμπερ για μεγάλη αντοχή και παραγωγική τριβή. Ιδανικοί για τριβή μετάλλου και ξύλου

ΚΟΚΚΟΣ	ΤΥΠΟΣ	ΔΙΑΣΤΑΣΕΙΣ	ΤΙΜΗ
P24	942E-F125/24	Φ 125 mm	0,85 €
P36	942E-F125/36	Φ 125 mm	0,55 €
P40	942E-F125/40	Φ 125 mm	0,45 €
P60	942E-F125/60	Φ 125 mm	0,43 €
P80	942E-F125/80	Φ 125 mm	0,40 €
P100	942E-F125/100	Φ 125 mm	0,36 €
P120	942E-F125/120	Φ 125 mm	0,36 €
P150	942E-F125/150	Φ 125 mm	0,36 €
P180	942E-F125/180	Φ 125 mm	0,36 €
P220	942E-F125/220	Φ 125 mm	0,36 €
P240	942E-F125/240	Φ 125 mm	0,36 €
P320	942E-F125/320	Φ 125 mm	0,36 €
P400	942E-F125/400	Φ 125 mm	0,36 €

**ΔΙΣΚΟΙ ΛΕΙΑΝΣΗΣ ΜΑΡΜΑΡΟΥ SIC
Φ125 MM**

/ 50 τεμ.

ΒΑΣΙΚΑ ΧΑΡΑΚΤΗΡΙΣΤΙΚΑ

- Δίσκοι τριβής απο καρβίδιο σιλικόνης για εξαιρετική αντοχή σε τρίβή δομικών υλικών (μάρμαρο, πέτρα, σίδηρο)
- Εξαιρετικά ανθεκτικό ακόμη και στις πιο απαιτητικές τριβές λόγω σύνθεσης ρυτινούχων υλικών και καρβιδίων σιλικόνης
- Ιδανικό για συνεργασία με τροχό με δυνατότητα απορρόφησης ή έκκεντρο τριβείο

ΚΟΚΚΟΣ	ΤΥΠΟΣ	ΔΙΑΣΤΑΣΕΙΣ	ΤΙΜΗ
P24	942E-F115/24	Φ 115 mm	0,75 €
P36	942E-F115/36	Φ 115 mm	0,48 €
P40	942E-F115/40	Φ 115 mm	0,43 €
P60	942E-F115/60	Φ 115 mm	0,40 €
P80	942E-F115/80	Φ 115 mm	0,37 €
P100	942E-F115/100	Φ 115 mm	0,33 €
P120	942E-F115/120	Φ 115 mm	0,33 €
P150	942E-F115/150	Φ 115 mm	0,33 €
P180	942E-F115/180	Φ 115 mm	0,33 €
P220	942E-F115/220	Φ 115 mm	0,33 €
P240	942E-F115/240	Φ 115 mm	0,33 €
P320	942E-F115/320	Φ 115 mm	0,33 €
P400	942E-F115/400	Φ 115 mm	0,33 €

**ΔΙΣΚΟΙ ΛΕΙΑΝΣΗΣ ΜΑΡΜΑΡΟΥ SIC
Φ115 MM**

/ 50 τεμ.

ΒΑΣΙΚΑ ΧΑΡΑΚΤΗΡΙΣΤΙΚΑ

- Δίσκοι τριβής απο καρβίδιο σιλικόνης για εξαιρετική αντοχή σε τρίβή δομικών υλικών (μάρμαρο, πέτρα, σίδηρο)
- Εξαιρετικά ανθεκτικό ακόμη και στις πιο απαιτητικές τριβές λόγω σύνθεσης ρυτινούχων υλικών και καρβιδίων σιλικόνης
- Ιδανικό για συνεργασία με τροχό με δυνατότητα απορρόφησης ή έκκεντρο τριβείο

SikaTack® Go4it
 / 12 τεμ.

Το SikaTack® -Go4it είναι ένα συγκολλητικό παρμπρίζ ταχείας εφαρμογής με πολύ μικρό χρόνο Ασφαλούς Αποχώρησης Οχήματος. Είναι εύκολο στη χρήση με εξαιρετικά τεχνικά χαρακτηριστικά. Το SikaTack® -Go4it είναι ιδανικό για αυτοκίνητα με εσωτερικές κεραίες και είναι συμβατό με όλες τις μάρκες και μοντέλα αυτοκινήτων (All in One Modulus).

- Επιλογή χρήσης μαύρου ασταριού ή ενεργοποιητή
- Εύκολη, καθαρή ψυχρή εφαρμογή
- Χρόνος ασφαλούς αποχώρησης (σύμφωνα με το FMVSS 212/208 χωρίς ζώνες ασφαλείας)
- **Χωρίς** αερόσακο: 1h
- Με **διπλό** αερόσακο: 4h

ΤΥΠΟΣ	ΣΥΣΚΕΥΑΣΙΑ	ΧΡΩΜΑ	ΤΙΜΗ
410077	ΦΥΣΙΓΓΑ 300 ml	ΜΑΥΡΟ	9,20 €
410079	ΣΑΛΑΜΙ 400 ml	ΜΑΥΡΟ	9,60 €
410078	ΣΑΛΑΜΙ 600 ml	ΜΑΥΡΟ	13,80 €

SikaTack® Drive
 / 12 τεμ.

Το SikaTack® Drive είναι ένα συγκολλητικό παρμπρίζ ταχείας ψυχρής εφαρμογής το οποίο προσφέρει υψηλή ποιότητα και ασφάλεια, προσδίδοντας ταυτόχρονα πολύ μικρό χρόνο Ασφαλούς Αποχώρησης Οχήματος. Το υλικό είναι μη αγώγιμο και είναι κατάλληλο για αυτοκίνητα με εσωτερικές κεραίες και είναι συμβατό με όλες τις μάρκες και μοντέλα αυτοκινήτων (All in One Modulus).

- Επιλογή χρήσης μαύρου ασταριού ή ενεργοποιητή
- Εύκολη, καθαρή ψυχρή εφαρμογή
- Χρόνος ασφαλούς αποχώρησης (σύμφωνα με το FMVSS 212/208 χωρίς ζώνες ασφαλείας)
- **Χωρίς** αερόσακο: 1/2h
- Με **διπλό** αερόσακο: 1h

ΤΥΠΟΣ	ΣΥΣΚΕΥΑΣΙΑ	ΧΡΩΜΑ	ΤΙΜΗ
537164	ΦΥΣΙΓΓΑ 300 ml	ΜΑΥΡΟ	11,70 €
537174	ΣΑΛΑΜΙ 400 ml	ΜΑΥΡΟ	12,30 €
526185	ΣΑΛΑΜΙ 600 ml	ΜΑΥΡΟ	14,00 €

Sikaflex® -268
 / 20 τεμ.

Το Sikaflex® -268 είναι Ένα σφραγιστικό και συγκολλητικό υλικό για λεωφορεία, φορτηγά και σιδηροδρομικά οχήματα ανθεκτικό στην υπεριώδη ακτινοβολία. Το Sikaflex® -268 έχει σχεδιαστεί για εφαρμογές τοποθέτησης παρμπρίζ από τους εργοστασιακούς κατασκευαστές (OEM) και είναι κατάλληλο για παρμπρίζ γυαλιού ορυκτής βάσης. Το Sikaflex® -268 μπορεί να επεξεργαστεί ώστε να αποκτήσει πολύ λεπτό φινιρίσμα και περιέχει ειδικά πρόσθετα για μεγάλη αντοχή στην UV ακτινοβολία





- Επιλογή χρήσης μαύρου ασταριού ή ενεργοποιητή
- Εύκολη, καθαρή ψυχρή εφαρμογή
- Χωρίς Διαλύτες και PVC
- Ταχεία Ωρίμανση
- Κατάλληλο για χειροκίνητη και αυτοματοποιημένη εφαρμογή
- Ανθεκτικό σε πολύ επιθετικά καθαριστικά που συναντάμε σε τρένα, πούλμαν κ.α.

ΤΥΠΟΣ	ΣΥΣΚΕΥΑΣΙΑ	ΧΡΩΜΑ	ΤΙΜΗ
454860	ΣΑΛΑΜΙ 600 ml	ΜΑΥΡΟ	17,50 €

ΣΥΡΜΑ ΚΟΠΗΣ ΠΟΛΥΟΥΡΕΘΑΝΗΣ

Σύρματα αφαίρεσης πολυουρεθάνης σε διαφορετικά σχήματα (στρογγυλά ή τετράγωνο καρέ) για την αφαίρεση παλαιάς πολυουρεθάνης συγκράτησης παρμπρίζ. Τα σύρματα από χαλκό (R930017 & R930017B) έχουν υψηλότερη αντοχή σε τριβή και φθορά και αντέχουν περισσότερο σε σκληρά υλικά



ΚΩΔΙΚΟΣ	ΤΥΠΟΣ	ΜΗΚΟΣ	ΚΑΡΕ / ΑΚΡΗ	ΤΙΜΗ / ΤΕΜ
460155	R930017B	3,0 m	ΣΤΡΟΓΓΥΛΟ 	5,30 €
460153	R930017	22,5 m	ΣΤΡΟΓΓΥΛΟ 	10,50 €
460150	R930018	25 m	ΤΕΤΡΑΓΩΝΟ 	12,80 €
460151	R930019	50 m	ΤΕΤΡΑΓΩΝΟ 	23,50 €
460152	R930020A	50 m	ΤΡΙΓΩΝΙΚΟ 	37,00 €

ΞΥΛΙΝΗ ΛΑΒΗ ΣΥΓΚΡΑΤΗΣΗΣ ΣΥΡΜΑΤΟΣ

- Ξύλινη λαβή μήκους 15 cm για την συγκράτηση σύρματος



ΚΩΔΙΚΟΣ	ΤΥΠΟΣ	ΤΙΜΗ
460154	R840017	8,00 €

ΚΙΤ ΞΥΛΙΝΗ ΛΑΒΗ ΣΥΓΚΡΑΤΗΣΗΣ ΜΕ ΣΥΡΜΑ ΣΤΡΟΓΓΥΛΟ (3 ΜΤ)

- Ετοίμο kit αφαίρεσης παρμπρίζ με σύρμα και ξύλινες λαβές



ΚΩΔΙΚΟΣ	ΤΥΠΟΣ	ΤΙΜΗ
460123	R840015	15,80 €

ΠΛΑΣΤΙΚΗ ΛΑΒΗ ΣΥΓΚΡΑΤΗΣΗΣ ΣΥΡΜΑΤΟΣ

- Πλαστική λαβή μήκους 15 cm για την συγκράτηση σύρματος



ΚΩΔΙΚΟΣ	ΤΥΠΟΣ	ΤΙΜΗ
460156	R930184	35,00 €

ΠΛΑΣΤΙΚΗ ΛΑΒΗ ΣΥΓΚΡΑΤΗΣΗΣ ΣΥΡΜΑΤΟΣ ΜΕ ΒΕΝΤΟΥΖΑ

- Πλαστική λαβή 15 cm με βεντούζα για συγκόλληση σε σταθερό σημείο



ΚΩΔΙΚΟΣ	ΤΥΠΟΣ	ΤΙΜΗ
460157	R930184A	38,00 €

ΜΕΤΑΛΛΙΚΟΣ ΟΔΗΓΟΣ ΔΙΕΙΣΔΥΣΗΣ ΣΥΡΜΑΤΟΣ ΣΕ ΠΑΡΜΠΡΙΖ

- Οδηγός για σύρμα "Σουβλί" σε παρμπρίζ αυτοκινήτων - σκαφών



ΚΩΔΙΚΟΣ	ΤΥΠΟΣ	ΤΙΜΗ
460160	R930162	21,00 €
460159	R930129	22,00 €

ΣΕΤ ΚΟΝΤΡΑΣ ΠΑΡΜΠΡΙΖ ΚΑΙ ΛΑΒΗΣ ΣΥΡΜΑΤΟΣ

- Σέτ από κόντρα 23 cm και λαβή με αυτόματο κλείδωμα για παρμπρίζ



ΚΩΔΙΚΟΣ	ΤΥΠΟΣ	ΤΙΜΗ
460130	R930117-ΚΟΝΤΡΑ	51,00 €
460158	R930116 - ΣΕΤ	69,00 €

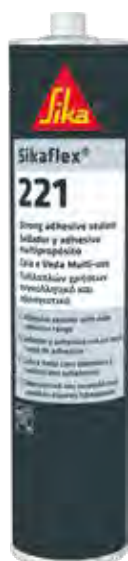

Sikaflex®-221

Το Sikaflex®-221 είναι ένα συγκολλητικό - σφραγιστικό πολυουρεθάνης ενός συστατικού υψηλής ποιότητας και πολλαπλών χρήσεων που ωριμάζει με την ατμοσφαιρική υγρασία ώστε να σχηματίσει ένα ανθεκτικό ελαστομερές. Το Sikaflex®-221 κατασκευάζεται σύμφωνα με το σύστημα διασφάλισης ποιότητας ISO 9001/14001 και το ενδοεταιρικό πρόγραμμα responsible care.

 / 12 τεμ.

- Ενός συστατικού
- Μπορεί να βαφτεί
- Ανθεκτικό σε φρέσκο και θαλασσινό νερό
- Έχει εξαιρετική πρόσφυση
- Είναι ανθεκτικό στη γήρανση
- Έχει επίπεδο ποιότητας OEM
- Έχει έγκριση NFS

ΤΥΠΟΣ	ΣΥΣΚΕΥΑΣΙΑ	ΧΡΩΜΑ	ΤΙΜΗ
1389,46867,1386	ΦΥΣΙΓΓΑ 300 ml	ΜΑΥΡΟ, ΓΚΡΙ, ΛΕΥΚΟ,	10,20 €
46870,46868,32496	ΣΑΛΑΜΙ 600 ml	ΜΑΥΡΟ, ΓΚΡΙ, ΛΕΥΚΟ	18,90 €

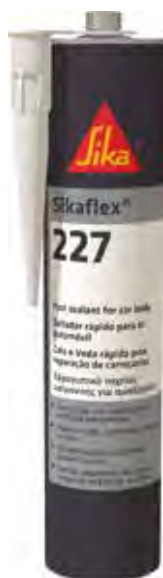

Sikaflex®-227

Το Sikaflex®-227 είναι κατάλληλο για σφράγιση αρμών, ραφών, απλή συγκόλληση καθώς και τη μείωση των ταλαντώσεων και της έντασης του ήχου σε επισκευές φανοποιείου κατόπιν σύγκρουσης και κατασκευές πλαστικού αυτοκινήτων. Κατάλληλα υποστρώματα είναι μεταλλικά αστάρια και βαφές (δύο συστατικών), μέταλλα, βαμμένα πλαστικά και πλαστικά. Προσφύεται σε μεγάλο εύρος υποστρωμάτων.

 / 12 τεμ.

- Εξαιρετικές ιδιότητες εφαρμογής, ακόμη και εφαρμογή πάνω από το κεφάλι (οροφές - ταβάνι)
- Μπορεί να βαφτεί
- Δημιουργία επιδερμίδας σε σύντομο χρονικό διάστημα
- Δεν περιέχει σιλικόνη
- Έχει επίπεδο ποιότητας OEM

ΤΥΠΟΣ	ΣΥΣΚΕΥΑΣΙΑ	ΧΡΩΜΑ	ΤΙΜΗ
4553	ΦΥΣΙΓΓΑ 300 ml	ΜΑΥΡΟ	8,70 €
6965	ΦΥΣΙΓΓΑ 300 ml	ΛΕΥΚΟ	8,70 €

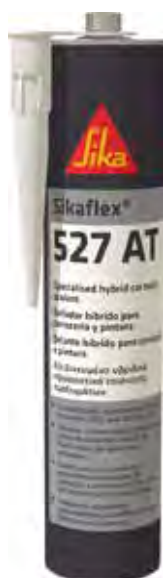

Sikaflex®-527 AT

Το Sikaflex®-527 AT είναι κατάλληλο για γενικές εφαρμογές σφράγισης, σφράγιση ραφών, απλή συγκόλληση καθώς και για μείωση των ταλαντώσεων και της έντασης του ήχου σε επισκευές φανοποιείου κατόπιν σύγκρουσης στην κατασκευή αμαξώματος αυτοκινήτων. Εξαιρετική πρόσφυση στα υλικά που χρησιμοποιούνται συνήθως στα φανοποιεία όπως μεταλλικά αστάρια και βαφές, μέταλλα, βαμμένα πλαστικά και πλαστικά.

 / 12 τεμ.

- Προηγμένη υβριδική τεχνολογία (πολυμερή τερματισμού σε σιλάνια)
- Μπορεί να βαφτεί
- Καλή πρόσφυση σε μεγάλο εύρος υποστρωμάτων χωρίς αστάρι
- Χωρίς ισοκυανικές ενώσεις, διαλύτες, σιλικόνη και PVC

ΤΥΠΟΣ	ΣΥΣΚΕΥΑΣΙΑ	ΧΡΩΜΑ	ΤΙΜΗ
170783	ΦΥΣΙΓΓΑ 300 ml	ΜΑΥΡΟ	9,00 €
170782	ΦΥΣΙΓΓΑ 300 ml	ΓΚΡΙ	9,00 €
170785	ΦΥΣΙΓΓΑ 300 ml	ΛΕΥΚΟ	9,00 €

Sikaflex®-529 AT

Το Sikaflex®-529 AT είναι ψεκάσιμο σφραγιστικό υβριδίου πολυουρεθάνης πολλαπλών εφαρμογών, για την αποκατάσταση ραφών στο αρχικό εργοστασιακό τους τελείωμα. Εφαρμόζεται με το πρωτοποριακό πιστόλι Sika Jetflow Gun που έχει την δυνατότητα να ψεκάζει το υλικό σε διάφορα πλάτη ή να το εφαρμόσει σε κορδόνι, και να απλωθεί σε συνέχεια με σπάτουλα ή πινέλο. Το Sikaflex®-529 AT παράγεται σε συσκευασία φύσιγγας 300 ml και σαλαμιού 400 ml.

/ 12 τεμ.

- Είναι εύκολο στην χρήση
- Μπορεί να βαφτεί
- Εφαρμογή με πινέλο ή ψεκασμό
- Έχει εξαιρετική πρόσφυση
- Δυνατότητα εργασίας σε οροφές
- Έχει επίπεδο ποιότητας OEM
- Χωρίς σιλικόνη
- Στεγνώνει γρήγορα (σχηματίζει επιδερμίδα σε 15 λεπτά)



ΤΥΠΟΣ	ΣΥΣΚΕΥΑΣΙΑ	ΧΡΩΜΑ	ΤΙΜΗ
408986,409006	ΦΥΣΙΓΓΑ 290 ml	ΜΑΥΡΟ, ΜΠΕΖ	15,50 €
171197,171196	ΣΑΛΑΜΙ 300 ml	ΜΑΥΡΟ, ΜΠΕΖ	12,60 €

Sikaflex®-521 UV

Το Sikaflex®-521 UV είναι ένα σφραγιστικό, συγκολλητικό υλικό εξαιρετικής πρόσφυσης ανθεκτικό στις καιρικές συνθήκες. Το Sikaflex®-521 UV έχει πολύ καλή πρόσφυση σε μεγάλο εύρος υποστρωμάτων και είναι κατάλληλο για ελαστική σφράγιση και συγκόλληση. Τα κατάλληλα υποστρώματα είναι ξύλο, μέταλλα, αστάρια μετάλλων, βαφές (2 - συστατικών), κεραμικά υλικά και πλαστικά. Το Sikaflex®-521 UV είναι ανθεκτικό στην υπεριώδη ακτινοβολία στο νερό, το θαλασσινό νερό και τα υδατικής βάσης καθαριστικά

/ 20 τεμ.

- Υβριδικής τεχνολογίας
- Μπορεί να βαφτεί και να τριφτεί
- Δεν απαιτείται η χρήση ασταριού
- Εύκολη και καθαρή ψυχρή εφαρμογή
- Μή διαβρωτικό
- Χωρίς διαλύτες και PVC
- Κατάλληλο για χειροκίνητη και αυτοματοποιημένη εφαρμογή
- Σχεδόν άοσμο



ΤΥΠΟΣ	ΣΥΣΚΕΥΑΣΙΑ	ΧΡΩΜΑ	ΤΙΜΗ
66108,70268	ΣΑΛΑΜΙ 600 ml	ΜΑΥΡΟ, ΓΚΡΙ	21,70 €
61352	ΣΑΛΑΜΙ 600 ml	ΛΕΥΚΟ	21,70 €

Sikaflex®-522

Το Νέο Sikaflex®- 522 είναι ένα σφραγιστικό υβριδίου πολυουρεθάνης (STP Polymer), κατάλληλο για την ελαστική σφράγιση ραφών, συγκολλήσεων, σε συστήματα αεραγωγών, μονάδες aircondition, χώρους κατεργασίας τροφίμων και θαλάμους ψύξης. Το προϊόν πιστοποιείται σύμφωνα με πρότυπα EN 1186, EN 13130, CEN/TS 14234 και VDI 6022.

/ 20 τεμ.

- Ιδανικό για βιομηχανία τροφίμων και θαλάμους ψύξης
- Εξαιρετικά ανθεκτικό σε μύκητες
- Έχει εξαιρετική πρόσφυση
- Είναι ανθεκτικό στην γήρανση
- Πολύ καλή πρόσφυση σε πολλά υποστρώματα
- Χαμηλής Οσμής



ΤΥΠΟΣ	ΣΥΣΚΕΥΑΣΙΑ	ΧΡΩΜΑ	ΤΙΜΗ
538816	ΣΑΛΑΜΙ 600 ml	ΛΕΥΚΟ	21,70 €

Sikaflex® -552 AT
 / 12 τεμ.

Το Sikaflex® - 552 AT είναι ισχυρό δομικό συγκολλητικό υλικό με μειωμένες απαιτήσεις προετοιμασίας επιφάνειας. Είναι ανθεκτικό στην υπεριώδη ακτινοβολία και είναι κατάλληλο προϊόν για τη συγκόλληση αεροτομών, εμβλημάτων, διακοσμητικών και άλλων εφαρμογών στην εσωτερική και εξωτερική πλευρά του οχήματος. Έχει μεγάλη ηλεκτρική αντίσταση και άψογη πρόσφυση σε επιφάνειες χωρίς την ανάγκη ασαρώματος (αποτρέπει τον γαλβανισμό). Το Sikaflex® - 552 είναι κατάλληλο για δομικές συγκολλήσεις που υπόκεινται σε δυναμικές καταπονήσεις.

- Υβριδικής τεχνολογίας
- Μπορεί να βαφτεί
- Εφαρμογή με πινέλο ή ψεκασμό
- Έχει άμεσο γράπωμα
- Δυνατότητα εργασίας σε οροφές
- Έχει επίπεδο ποιότητας OEM
- Αντέχει σε μεγάλα δυναμικά φορτία
- Στεγνώνει γρήγορα (σχηματίζει επιδερμίδα σε 15 λεπτά)

ΤΥΠΟΣ	ΣΥΣΚΕΥΑΣΙΑ	ΧΡΩΜΑ	ΤΙΜΗ
182104, 182103	ΦΥΣΙΓΓΑ 300 ml	ΜΑΥΡΟ, ΛΕΥΚΟ	16,70 €

Sikaflex® -252
 / 20 τεμ.

Το Sikaflex® -252 είναι ένα πολυουρεθανικό, δομητικό ανθεκτικό συγκολλητικό υλικό ενός συστατικού, που δεν κρεμάει, με μορφή πάστας που ωριμάζει με έκθεση στην ατμοσφαιρική υγρασία ώστε να σχηματίσει ένα ανθεκτικό ελαστομερές. Το Sikaflex® -252 είναι κατάλληλο για δομικούς αρμούς που υπόκεινται σε δυναμικές καταπονήσεις.

- Πολυουρεθανικής τεχνολογίας
- Μπορεί να βαφτεί
- Εφαρμογή και με πινέλο
- Έχει δυνατό γράπωμα
- Δυνατότητα εργασίας σε οροφές
- Έχει επίπεδο ποιότητας OEM
- Αντέχει σε μεγάλα δυναμικά φορτία

ΤΥΠΟΣ	ΣΥΣΚΕΥΑΣΙΑ	ΧΡΩΜΑ	ΤΙΜΗ
7194,1372	ΣΑΛΑΜΙ 600 ml	ΜΑΥΡΟ, ΛΕΥΚΟ	27,30 €

Sikaflex® -212 FC
 12 τεμ. (400ml) / 20 τεμ. (600ml)

Το Sikaflex® - 212 FC είναι μια γενικής χρήσης σφραγιστική αρμόκολλα πολυουρεθάνης σε οικονομική συσκευασία. Το Sikaflex® - 212 FC συνδυάζει τα πλεονεκτήματα του Sikaflex 227 με την οικονομία και ευκολία χρήσης του. Ιδιαίτερα κατάλληλο για κάλυψη ραφών αμαξωμάτων, κάλυψη συγκολλήσεων και μικροεργασίες συγκόλλησης.

- Ενός συστατικού
- Μπορεί να βαφτεί
- Ανθεκτικό σε φρέσκο και θαλασσινό νερό
- Έχει εξαιρετική πρόσφυση
- Είναι ανθεκτικό στη γήρανση
- Έχει επίπεδο ποιότητας OEM
- Εξαιρετικό Φινίρισμα

ΤΥΠΟΣ	ΣΥΣΚΕΥΑΣΙΑ	ΧΡΩΜΑ	ΤΙΜΗ
75109	ΣΑΛΑΜΙ 400 ml	ΛΕΥΚΟ	9,10 €
55770,73044	ΣΑΛΑΜΙ 600 ml	ΛΕΥΚΟ, ΜΑΥΡΟ	13,60 €

SikaLastomer® -710

/ 12 τεμ.

Το SikaLastomer 710 είναι βουτιλικής βάσης προϊόν που ωριμάζει σε κανονικές συνθήκες για να δημιουργήσει μια μαλακή ελαστική σφραγιστική πάστα. Στην αμαξοποιία προορίζεται για την σφράγιση των παλαιού τύπου παρμπρίζ (με λάστιχο) και σε σημεία προσωρινής σφράγισης. Το SikaLastomer® - 710 είναι ιδιαίτερα κατάλληλο για πλαστική σφράγιση με πιθανότητα μελλοντικής αποσυναρμολόγησης. Χρησιμοποιείται ευρέως στις βιομηχανίες κατασκευής λεωφορείων, φορτηγών, αυτοκινήτων και στη ναυτιλία. Ικανό για σφράγιση φαναριών παλαιού τύπου.

- Ωριμάζει χωρίς θερμότητα
- Βουτιλικό Προϊόν
- Έχει υψηλή ελαστικότητα
- Δεν στάζει
- Αυτοκαθαριζόμενο
- Καλή πρόσφυση
- Εύκολη Εφαρμογή



ΤΥΠΟΣ	ΣΥΣΚΕΥΑΣΙΑ	ΧΡΩΜΑ	ΤΙΜΗ
1347	ΦΥΣΙΓΓΑ 310 ml	ΜΑΥΡΟ	8,00 €

SikaLastomer® -831

/ 30 τεμ.

Το SikaLastomer®-831 είναι υψηλής απόδοσης σφραγιστικό προδιαμορφωμένο κορδόνι, σχεδιασμένο για γενικές σφραγίσεις με δυνατότητα μελλοντικής αποσυναρμολόγησης. Κατάλληλο για σφράγιση αρμών σύνδεσης σε μεταλλικά πανέλα στεγών, σε οροφές, γύρω από καπνοδόχους, συστήματα κλιματισμού και πανέλα όλων των τύπων. Προτείνεται για γενικές εφαρμογές περιμετρικά από παράθυρα και πόρτες, μεταλλικούς σωλήνες αποχέτευσης, αρμούς επικαλυπτόμενους σε επιφάνειες ξύλου, αλουμινίου, βαμμένων μετάλλων, ανοιγμάτων θυρών σε οχήματα μεταφοράς.

- Ιδανικό για μη μόνιμες σφραγίσεις
- Βουτιλικό Προϊόν
- Καλή αντοχή σε υπεριώδη ακτινοβολία
- Εύκολη και καθαρή ψυχρή εφαρμογή
- Άοσμο



ΤΥΠΟΣ	ΣΥΣΚΕΥΑΣΙΑ	ΧΡΩΜΑ	ΤΙΜΗ
671125	ΡΟΛΛΟ 11 m (6 mm X 4 mm)	ΓΚΡΙ	10,50 €

SikaLastomer® -860

/ 22 τεμ.

Το SikaLastomer®-860 είναι υψηλής απόδοσης σφραγιστικό προδιαμορφωμένο κορδόνι, σχεδιασμένο για αντικατάσταση παρμπρίζ, καλλιτεχνίες και εφαρμογές με απαίτηση να μην σκληραίνει η κόλλα με δυνατότητα μελλοντικής αποσυναρμολόγησης. Η μεγάλη μηχανική αντοχή του το κάνει κατάλληλο για σφράγιση αρμών σύνδεσης σε μεταλλικά πανέλα στεγών, σε οροφές, γύρω από καπνοδόχους, συστήματα κλιματισμού και πανέλα όλων των τύπων. Ανώτερη ποιότητα βουτίλιου ικανό για να κολλάει αμέσως με άριστη πρόσφυση.

- Ιδανικό για αντικατάσταση παρμπρίζ παλαιού τύπου
- Εύκολη και καθαρή ψυχρή εφαρμογή
- Σχεδόν άοσμο



ΤΥΠΟΣ	ΣΥΣΚΕΥΑΣΙΑ	ΧΡΩΜΑ	ΤΙΜΗ
545720	ΡΟΛΛΟ 8 m (Φ6 mm)	ΜΑΥΡΟ	17,50 €

SikaGard®-6470 / 6470S
 / 12 τεμ.

Τα προϊόντα προστασίας SikaGard προσφέρουν ελαστικής βάσης υποδαπέδια προστασία. Η μεγάλη αντοχή τους τα καθιστούν ιδανικό για την προστασία υποδαπέδιων και πλευρικών μερών του αυτοκινήτου. Τα χαρακτηριστικά, της ελαστικότητας και της αντοχής τους σε χτυπήματα, παραμένουν αναλλοίωτα για μεγάλο χρονικό διάστημα.

- Εφαρμόζεται εύκολα
- Έχει καλή πρόσφυση σε πολλά υποστρώματα
- Παρέχει καλή προστασία από τα χαλίκια και χτυπήματα
- Στεγνώνει γρήγορα
- Βάφεται με όλα τα συμβατικά συστήματα βαφής
- Έχει άψογο φινιρίσμα

ΤΥΠΟΣ	ΠΡΟΪΟΝ	ΣΥΣΚΕΥΑΣΙΑ	ΧΡΩΜΑ	ΤΙΜΗ
440131,440134	SikaGard-6470	ΔΟΧΕΙΟ 1000 ml	ΜΑΥΡΟ, ΓΚΡΙ	12,20 €
440216,440217	SikaGard-6470S	ΑΕΡΟΣΟΛ 500 ml	ΜΑΥΡΟ, ΓΚΡΙ	12,20 €

SikaGard®-6250 / 6220S
 / 12 τεμ.

Τα SikaGard 6250 & 6220S είναι διαλύματα κεριού με υψηλή αντιδιαβρωτική προστασία. Είναι ιδανικά για μικρές επισκευές ειδικά για δύσκολα σημεία τα οποία πρέπει να προστατευτούν εναντίον της διάβρωσης και της επιφανειακής οξείδωσης των επιφανειών. Ιδανικά για ψεκάσμο επιφανειών που απαιτείτε η «μόνωση» και η συντήρηση όπως μηχανές αυτοκινήτων, συστήματα εξάτμισης αυτοκινήτων.

- Χωρίς διαλύτες
- Αυτοεπιδιορθώνεται & απωθεί το νερό
- Ιδανικό για μηχανικά μέρη (6250)
- Άμεση χρήση, δεν τρέχει
- Είναι ανθεκτικό σε υψηλές θερμοκρασίες (6250)
- Εφαρμόζεται εύκολα

ΤΥΠΟΣ	ΠΡΟΪΟΝ	ΣΥΣΚΕΥΑΣΙΑ	ΧΡΩΜΑ	ΤΙΜΗ
440220	SikaGard-6250	ΔΟΧΕΙΟ 1000 ml	ΥΠΟΛΕΥΚΟ	20,20 €
440137	SikaGard-6220	ΔΟΧΕΙΟ 1000 ml	ΚΕΧΡΙΜΠΑΡΙ	16,80 €
440222	SikaGard-6220S	ΑΕΡΟΣΟΛ 500 ml	ΚΕΧΡΙΜΠΑΡΙ	9,70 €

SikaPower®-2950 / 2955

/ 06 τεμ.

Η νέα σειρά προϊόντων SikaPower αποτελεί σήμερα την πιο ποιοτική λύση στην δομική συγκόλληση πλαστικών στοιχείων (προφυλακτήρες). Η εξαιρετική εργασιμότητα του υλικού σε συνεργασία με το άριστο φινίρισμα κάνουν το υλικό εξαιρετικά φιλικό στον χρήστη. Οι κόλλες είναι δύο συστατικών και παραδίδονται με μύτες ανάμιξης, έτοιμες προς άμεση χρήση.

- Εφαρμόζεται εύκολα
- Έχει καλή πρόσφυση σε πολλά υποστρώματα
- Εξαιρετικό φινίρισμα
- Στεγνώνει γρήγορα 2955 (90 sec), 2950 (3,5 min)
- Βάφεται με όλα τα συμβατικά συστήματα βαφής



ΤΥΠΟΣ	ΠΡΟΪΟΝ	ΣΥΣΚΕΥΑΣΙΑ	ΧΡΟΝΟΣ ΛΕΙΤΟΥΡΓΙΑΣ	ΤΙΜΗ
527559	Sikapower 2950	ΔΟΧΕΙΟ 50 ML + 3 ΜΥΤΕΣ	3,5 min	21,00 €
527558	Sikapower 2955	ΔΟΧΕΙΟ 50 ML + 3 ΜΥΤΕΣ	1,5 min	22,00 €
505298	ΜΥΤΕΣ ΓΙΑ ΦΥΣΙΓΓΑ	12 ΣΑΚΟΥΛΑΚΙ	-	1,60 €
505297	ΦΙΛΜ ΜΕ ΔΙΧΤΥ / 3,6 m	ΤΕΜ 12 X 360 CM ΠΛΕΓΜΑ	-	19,50 €
505296	ΦΥΛΛΟ ΡΡ ΕΠΙΦΑΝΕΙΑΣ	ΤΕΜ 12 X 360 CM ΔΙΑΦΑΝΟ	-	16,00 €

Sika® Auto Sound Panel

/ 10 τεμ.

Τα Auto Sound Panel είναι αυτοκόλλητα ηχομονωτικά πάνελα (ασφαλτικά) για τη μείωση κραδασμών του αμαξώματος. Χρησιμοποιούνται σε πλαϊνά, πόρτες, φτερά, δάπεδα, πορτ παγκάζ κ.λ.π. Είναι εύκολα στην εφαρμογή τους και βάφονται. Με τη χρήση θερμού αέρα παίρνουν τη κατάλληλη μορφή.

- Εφαρμόζεται εύκολα
- Έχει καλή πρόσφυση σε πολλά υποστρώματα
- Μόνωση και προστασία από ήχους και υγρασία

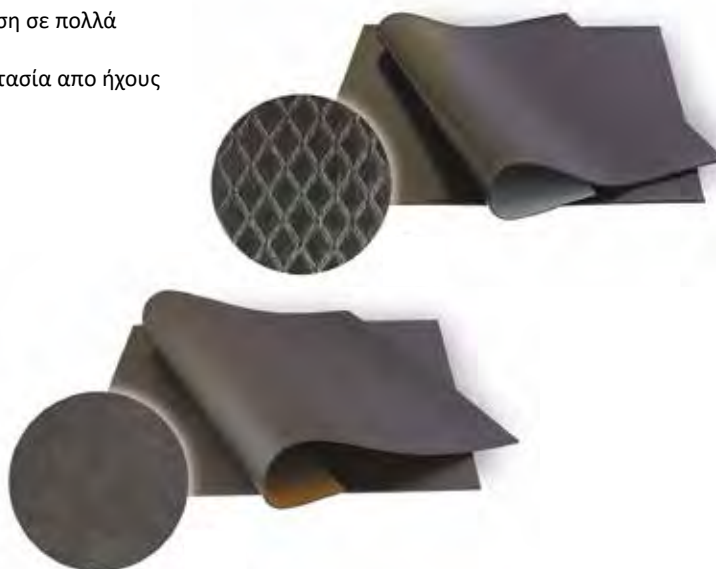

ΤΥΠΟΣ	ΠΡΟΪΟΝ	ΔΙΑΣΤΑΣΕΙΣ	ΧΡΩΜΑ	ΤΙΜΗ
123230	ΛΕΙΟ ΠΙΣΣΟΧΑΡΤΟ	500 mm X 400 mm	ΜΑΥΡΟ	8,00 €
123229	ΣΑΓΡΕ ΠΙΣΣΟΧΑΡΤΟ	500 mm X 400 mm	ΜΑΥΡΟ	8,00 €

ΠΡΟΣΤΑΣΙΑ ΑΜΑΞΩΜΑΤΟΣ

NEW

FINOGARD®-ARMOR

Το FinoGard-ARMOR είναι μια ψεκαζόμενη ανάγλυφη επίστρωση πολυουρεθάνης 2K με εξαιρετικές μηχανικές και χημικές ιδιότητες και αντοχές. Δημιουργήθηκε με γνώμονα την απόλυτη και μακροχρόνια αντιχαρακτική προστασία επιφανειών. Ιδιαίτερα κατάλληλο για εφαρμογή σε καρότσες φορτηγών, επιφάνειες βαρέως τύπου σε επαγγελματικά οχήματα, οχήματα εκτός δρόμου και πολλές άλλες βιομηχανικές κατασκευές που απαιτούν την απόλυτη προστασία από αντίξοες καιρικές συνθήκες, βενζίνη, λάδια, θαλασσινό νερό, χαλίκια, χαλάζι κ.α.



- Ενισχυμένη αντοχή σε απότριψη, κρούσεις και παγολυτικά άλατα οδοποιίας
- Εξαιρετική πρόσφυση σε ευρεία γκάμα υποστρωμάτων
- Κορυφαία χαρακτηριστικά ακουστικής και ηχομόνωσης
- Υψηλή αντοχή στην UV ακτινοβολία και τις καιρικές συνθήκες
- Παραμένει εύκαμπτο όταν στεγνώνει
- Ανθεκτικό στο ξεθώριασμα
- Ψεκάζεται με όλα τα κοινά πιστόλια πίσσας - κεριού.



/ 6+6 τεμ.

ΚΩΔΙΚΟΣ	ΤΥΠΟΣ	ΔΟΧΕΙΟ	ΧΡΟΝΟΣ ΣΤΕΓΝ/ΤΟΣ	ΙΞΩΔΕΣ	ΚΑΛΥΨΗ (100μm)	ΧΡΩΜΑ	ΤΙΜΗ
300610	61557	800 ml	60-90 min	1,09 g/cm ³	4 - 5 m ² /lt	ΜΑΥΡΟ	17,00 €
300612	61553	675 ml	60-90 min	1,45 g/cm ³	4 - 5 m ² /lt	125mL Επιλογής	17,00 €
300611	61550 ΣΚΛΗΡΥΝΤΗΣ	200 ml	-	-	-	-	8,00 €

FINOMASK B2-TRAP

Αυτοκόλλητα ηχομονωτικά πάνελα (βουτυλικό καουτσούκ) για τη μείωση κραδασμών του αμαξώματος. Χρησιμοποιούνται σε πλαϊνά, πόρτες, φτερά, δάπεδα, πορτ παγκάζ κ.λπ. Είναι εύκολα στην εφαρμογή τους και βάζονται. Έχει επένδυση από αλουμίνιο στην άνω πλευρά της και στρώση από βουτυλικό καουτσούκ, ενσωματωμένη μεταξύ της μεμβράνης και του προστατευτικού φιλμ.

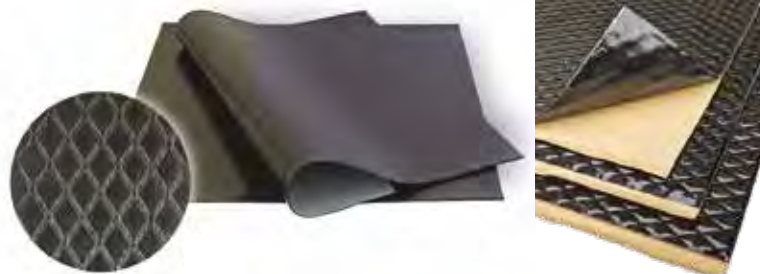

NEW

/ 10 τεμ.

- Αλουμινίου

ΚΩΔΙΚΟΣ	ΠΡΟΪΟΝ	ΔΙΑΣΤΑΣΕΙΣ	ΧΡΩΜΑ	ΕΠΙΚΑΛΥΨΗ	ΤΙΜΗ
410024	ΛΕΙΟ ΠΙΣΣΟΧΑΡΤΟ	500 mm X 500 mm	ΜΑΥΡΟ	ΟΧΙ	6,50 €
410023	ΣΑΓΡΕ ΠΙΣΣΟΧΑΡΤΟ	500 mm X 500 mm	ΜΑΥΡΟ	ΟΧΙ	6,50 €
410025	ΣΑΓΡΕ ΠΙΣΣΟΧΑΡΤΟ	460 mm X 800 mm	ΜΑΥΡΟ	ΑΛΟΥΜΙΝΙΟΥ	10,00 €



Ψεκαζόμενη Πίσσα Finogard®-5470 / 5470S
NEW

Τα προϊόντα προστασίας FinoGard προσφέρουν ελαστικής βάσης υποδαπέδια προστασία. Η μεγάλη αντοχή τους τα καθιστούν ιδανικό για την προστασία υποδαπέδιων και πλευρικών μερών του αυτοκινήτου. Τα χαρακτηριστικά, της ελαστικότητας και της αντοχής τους σε χτυπήματα, παραμένουν αναλλοίωτα για μεγάλο χρονικό διάστημα.

- Εφαρμόζεται εύκολα
- Έχει καλή πρόσφυση σε πολλά υποστρώματα
- Παρέχει καλή προστασία από τα χαλίκια και χτυπήματα
- Στεγνώνει γρήγορα
- Βάφεται με όλα τα συμβατικά συστήματα βαφής
- Έχει άψογο φινίρισμα



/ 12 τεμ.

ΚΩΔΙΚΟΣ	ΤΥΠΟΣ	ΠΡΟΪΟΝ	ΣΥΣΚΕΥΑΣΙΑ	ΧΡΩΜΑ	ΤΙΜΗ
300605	21567	FINOGARD-5470	1000 ml	ΜΑΥΡΟ	9,50 €
300606	21568	FINOGARD-5470	1000 ml	ΓΚΡΙ	9,50 €
300607	21569	FINOGARD-5470	1000 ml	ΑΣΠΡΟ	9,50 €
300608	21707	FINOGARD-5470S	500 ml	ΜΑΥΡΟ	9,50 €
300609	21708	FINOGARD-5470S	500 ml	ΓΚΡΙ	9,50 €

Αρμόκολλα Πινέλου Finogard®-5300
NEW

Το FinoGard 5300 είναι μία υψηλής ποιότητας αρμόκολλα πινέλου, κατάλληλη για ενώσεις και ραφές του αμαξώματος όπως: μπροστινή και πίσω ποδιά, καμπίνα επιβατών, θόλους, πλαϊνά ταμπλό κ.λ.π. Με το κατάλληλο πινέλο προσφέρει το αρχικό εργοστασιακό φινίρισμα. Ιδανικό για σφραγίσεις για ενώσεις και ραφές του αμαξώματος.

Παραδίδεται μαζί με πινέλο.

/ 06 τεμ.

ΚΩΔΙΚΟΣ	ΤΥΠΟΣ	ΣΥΣΚΕΥΑΣΙΑ	ΧΡΩΜΑ	ΤΙΜΗ
300604	21950	ΔΟΧΕΙΟ 1 kg	ΓΚΡΙ	16,00 €

Κόλλα Πλαστικών BumpRep-90

SAVEMIX Ειδικός σχεδιασμός για εξοικονομηση χαμένου υλικού έως και 50%

Η BumpRep-90 αποτελεί σήμερα την πιο ποιοτική λύση στην δομική συγκόλληση πλαστικών στοιχείων (προφυλακτήρες). Η εξαιρετική εργασιμότητα του υλικού σε συνεργασία με το άριστο φινίρισμα κάνουν το υλικό εξαιρετικά φιλικό στον χρήστη. Οι κόλλες είναι δύο συστατικών και παραδίδονται με 2 μύτες ανάμιξης, έτοιμες προς άμεση χρήση. **ΧΡΟΝΟΣ : 90 SEC**

ΚΩΔΙΚΟΣ	ΤΥΠΟΣ	ΣΥΣΚΕΥΑΣΙΑ	ΤΙΜΗ
300601	600150	50 ml	10,00 €
300602	ΜΧΗ4900	ΜΥΤΕΣ SAVEMIX 10 ΤΕΜ	1,45 €

SikaFast®-555 L03 (250 ML)
 / 6 τεμ.

Η SikaFast®-555 NT είναι συγκολλητικό υλικό ταχείας ωρίμανσης 2 συστατικών για δομικές συγκολλήσεις τεχνολογίας ADP. Φιλικό προς τον χρήστη, νέας τεχνολογίας πολυμερών, χωρίς οξέα, προερχόμενο από την χημεία των ακρυλικών. Πριν την ωρίμανση η SikaFast 555 NT είναι μια θιξοτροπική πάστα που επιτρέπει εύκολη εφαρμογή ακριβείας για δομικές και μη, συγκολλήσεις στη φάση της συναρμολόγησης ή του φινιρίσματος. Η τεχνολογία ADP, είναι μία νέα κατηγορία εύκαμπτων συγκολλήσεων ταχείας ωρίμανσης σχεδιασμένη να αντικαταστήσει όλες τις μέχρι τώρα υπάρχουσες μηχανικές μεθόδους σύνδεσης όπως πριτσίνια, ραφές, καρφώματα κλπ. Το Sikafast®-555 NT είναι κατάλληλο για μη ανοιχτές συνδέσεις υψηλής αντοχής, επί διαφόρων υποστρωμάτων, συμπεριλαμβανομένων τελικών στρώσεων βαφών, πλαστικών κλπ.

- Ανάπτυξη αντοχών σε μερικά λεπτά μετά την εφαρμογή (max 11 min)
- Πρόσφυση σε ευρεία γκάμα μετάλλων και πλαστικών χωρίς ή με ελάχιστη προετοιμασία επιφανείας
- Υψηλών αντοχών σε μηχανικά φορτία και κρούσης
- Εύκολης ανάμιξης, ελαφριάς οσμής, χωρίς οξέα και διαλύτες

ΤΥΠΟΣ	ΣΥΣΚΕΥΑΣΙΑ	ΧΡΩΜΑ	ΤΙΜΗ / ΤΕΜ
615511	ΦΥΣΙΓΓΑ 250 ml (10:1)	ΓΚΡΙ	73,00 €
597373	ΜΥΤΕΣ ΓΙΑ ΣΥΣΚΕΥΑΣΙΑ 250 ml (ΣΑΚ. 12 ΤΕΜ)		3,10 €

SikaFast®-5211 NT (10 ML)

Η SikaFast®-5211 NT παράγεται και σε συσκευασία των 10 ml για στιγμιαίες εφαρμογές και συγκολλήσεις άμεσης επισκευής όπως κόλληση εσωτερικού καθρέπτη αυτοκινήτων, κολλήσεις κεραμικών στοιχείων κ.α. Με την νέα συσκευασία δεν απαιτείται η χρήση πιστολιού ενώ μπορούμε να το χρησιμοποιήσουμε με το χέρι

ΤΥΠΟΣ	ΣΥΣΚΕΥΑΣΙΑ	ΧΡΩΜΑ	ΤΙΜΗ / ΤΕΜ
466659	ΣΥΡΙΓΓΑ 10 ml	ΓΚΡΙ	15,00 €

SikaFast®-1640 (50 ML)

Η SikaFast®-1640 είναι ένα διαμορφωμένο συγκολλητικό 2 συστατικών που στοχεύει στην κόλληση μεταλλικών πλαισίων καθρέπτη στα κρύσταλλα των αυτοκινήτων. Για πλαστικά πλαίσια καθρέπτη επιλέγουμε την Sikafast-5211 ενώ για μεταλλικά πλαίσια εφαρμόζουμε την Sikafast-1640. Το δοχείο μπορεί να εξυπηρετήσει έως και 100 επανατοποθετήσεις καθρεφτών σε ΙΧ αυτοκίνητα.

ΤΥΠΟΣ	ΣΥΣΚΕΥΑΣΙΑ	ΤΙΜΗ / ΤΕΜ
529181	ΣΕΤ 2 ΤΕΜ (ΚΟΛΜΑ & ΕΝΕΡΓΟΠΟΙΗΤΗΣ)	28,00 €

SikaPower®-4720

/ 12 τεμ.

Το SikaPower®-4720 είναι ένα εποξειδικό συγκολλητικό ψυχρής εφαρμογής ιδιαίτερος κατάλληλο για συγκολλήσεις στην επισκευή αμαξωμάτων σε τεμάχια όπως πόρτες, φτερά, οροφές, κλπ. Για **δομική συγκόλληση** απαιτείται ο συνδυασμός και ηλεκτροκόλλησης.

Το SikaPower®-4720 παραδίδεται σε σακουλάκι με 2 μύτες ανάμιξης.

- Πολύ ισχυρή πρόσφυση σε μεγάλο εύρος υποστρωμάτων
- Μεγάλος ανοιχτός χρόνος εφαρμογής
- Ταχεία ωρίμανση, επιταχυνόμενη με αύξηση της θερμοκρασίας
- Εξαιρετική αντιδιαβρωτική προστασία
- Βάφεται με όλα τα συμβατικά συστήματα βαφής
- Χαμηλή Οσμή
- Χωρίς Διαλύτες



ΤΥΠΟΣ	ΣΥΣΚΕΥΑΣΙΑ	ΧΡΩΜΑ	ΤΙΜΗ / ΤΕΜ
458296	ΦΥΣΙΓΓΑ 195 ml	ΜΠΕΖ	48,00 €
467658	ΜΥΤΕΣ ΑΝΑΜΙΞΗΣ (ΣΑΚ.15ΤΕΜ)		2,50 €

SikaGard®-6300

/ 12 τεμ.

Το SikaGard 6300 είναι μία υψηλής ποιότητας αρμόκολλα πινέλου, κατάλληλη για ενώσεις και ραφές του αμαξώματος όπως: μπροστινή και πίσω ποδιά, καμπίνα επιβατών, θόλους, πλαϊνά ταμπλό κ.λ.π. Με το κατάλληλο πινέλο προσφέρει το αρχικό εργοστασιακό φινιρίσμα. Ιδανικό για σφραγίσεις για ενώσεις και ραφές του αμαξώματος. Κουτί 1Kg παραδίδεται **μαζί με πινέλο**, Χρώμα: Metal Grey

- Εύκολο στην εφαρμογή
- Βάφεται
- Έχει υψηλή ελαστικότητα
- Δεν στάζει
- Δεν συρρικνώνεται



ΤΥΠΟΣ	ΣΥΣΚΕΥΑΣΙΑ	ΧΡΩΜΑ	ΤΙΜΗ
116335	ΔΟΧΕΙΟ 1 lt	ΜΕΤΑ/ΚΟ ΓΚΡΙ	26,00 €
105764	ΠΙΝΕΛΟ ΑΡΜΟΚΟΛΛΑΣ		3,50 €





Sikaflex®-291i

/ 24 τεμ.(70ml) / 12 τεμ. (300ml)

/ 20 τεμ. (600ml)

Το Sikaflex®-291i είναι ένα σφραγιστικό και συγκολλητικό υλικό πολυουρεθάνης ενός συστατικού ειδικά αναπτυγμένο για την ναυτιλία. Το Sikaflex®-291i πληροί τα κριτήρια αργής μετάδοσης πυρκαγιάς του International Maritime Organization (IMO - Πιστοποίηση Τιμονιέρας). Έχει εξαιρετική πρόσφυση σε συνήθη υλικά που χρησιμοποιούνται σε ναυτιλιακές κατασκευές όπως ξύλο, μέταλλα, αστάρια μετάλλων και βαφές 2 συστατικών.

- Σύνθεση ενός συστατικού
- Καλή αντοχή σε υπεριώδη ακτινοβολία
- Μη διαβρωτικό
- Μπορεί να βαφτεί
- Πιστοποίηση τιμονιέρας (παγκόσμια ναυτιλιακή χρήση - IMO)

ΤΥΠΟΣ	ΣΥΣΚΕΥΑΣΙΑ	ΧΡΩΜΑ	ΤΙΜΗ
487382,487371	ΣΑΛΑΜΙ 70 ml	ΜΑΥΡΟ, ΛΕΥΚΟ	9,20 €
408852,409331,408851	ΦΥΣΙΓΓΑ 300 ml	ΜΑΥΡΟ, ΓΚΡΙ, ΛΕΥΚΟ	12,40 €
408838	ΣΑΛΑΜΙ 600 ml	ΛΕΥΚΟ	19,00 €



Sikaflex®-591

/ 12 τεμ.

Το Sikaflex®-591 είναι σφραγιστικό που βασίζεται στην τεχνολογία της Sika Πολυμερές τερματισμένο σε σιλάνια (STP). Λόγω των εξαιρετικών αντοχών του σε δύσκολες καιρικές συνθήκες, μπορεί να χρησιμοποιηθεί σε πολλές εφαρμογές στην ναυτιλία. Το Sikaflex®-591 υπερβαίνει τα κοινά πρότυπα περιβάλλοντος και ασφάλειας και θέτει ένα νέο σημείο αναφοράς από οικολογική άποψη. Το Sikaflex®-591 πληροί τα κριτήρια αργής μετάδοσης πυρκαγιάς του (FTP Code Part 5) Διεθνή Ναυτιλιακού Οργανισμού - International Maritime Organisation (IMO).

- Πιστοποίηση βάσει IMO
- Υπερβαίνει τις πιστοποιήσεις EH&S
- Χωρίς ισοκυανικά, διαλύτες, PVC, φθαλούχες ενώσεις και κασσίτερο
- Υψηλής ελαστικότητας
- Εξαιρετική σταθερότητα στις καιρικές συνθήκες
- Πολύ καλές ιδιότητες εφαρμογής και φινιρίσματος
- Προσφύεται καλά σε μεγάλο εύρος υποστρωμάτων στη ναυτιλία

ΤΥΠΟΣ	ΣΥΣΚΕΥΑΣΙΑ	ΧΡΩΜΑ	ΤΙΜΗ
546457, 531706	ΦΥΣΙΓΓΑ 300 ml	ΜΑΥΡΟ, ΛΕΥΚΟ	16,30 €
501029	ΣΑΛΑΜΙ 600 ml	ΛΕΥΚΟ	27,00 €



Sikaflex®-292i

/ 12 τεμ.

Το Sikaflex® - 292i είναι ένα θιξοτροπικό συγκολλητικό υλικό πολυουρεθάνης, ενός συστατικού, με μορφή πάστας που δεν κρεμάει και ωριμάζει με την ατμοσφαιρική υγρασία ώστε να σχηματισθεί ένα ανθεκτικό ελαστομερές. Το Sikaflex® - 292i εμφανίζει εξαιρετικές ιδιότητες συγκόλλησης και υψηλό βαθμό μηχανικής αντοχής. Επιπλέον πληροί τα κριτήρια αργής μετάδοσης πυρκαγιάς του International Maritime Organization (IMO). Το Sikaflex®-292i χρησιμοποιείται σε δομικούς αρμούς ναυτιλιακών κατασκευών που υπόκεινται σε μεγάλες μηχανικές καταπονήσεις.

- Με πιστοποίηση IMO
- Μπορεί να βαφτεί
- Έχει καλές ιδιότητες πλήρωσης διακένων
- Αντοχή σε υψηλές, δυναμικές καταπονήσεις
- Αποσβένει δονήσεις
- Μη αγώγιμο ηλεκτρικά
- Έχει πολύ καλή πρόσφυση σε μεγάλο εύρος υποστρωμάτων
- Χωρίς διαλύτες και εκπομπές VOC

ΤΥΠΟΣ	ΣΥΣΚΕΥΑΣΙΑ	ΧΡΩΜΑ	ΤΙΜΗ
409808	ΦΥΣΙΓΓΑ 300 ml	ΛΕΥΚΟ	24,00 €

Sikaflex®-290 DC PRO

/ 12 τεμ.(300ml) / 20 τεμ. (600ml)

Το Sikaflex®-290 DC Pro είναι ενός συστατικού ελαστικό σφραγιστικό πολυουρεθάνης, ανθεκτικό σε καιρικές επιδράσεις, για σφράγιση αρμών. Είναι ειδικά σχεδιασμένο για σφράγιση αρμών ξύλινων καταστρώματων σε συνήθεις τύπους ξυλείας που χρησιμοποιούνται για αυτές τις εφαρμογές. Το Sikaflex®-290 DC χρησιμοποιείται αποκλειστικά για τη σφράγιση και στεγανοποίηση αρμών σε παραδοσιακά ξύλινα καταστρώματα σε λέμβους και πλοία.

- Εξαιρετική αντοχή στις καιρικές συνθήκες
- Σύνθεση ενός συστατικού
- Μη διαβρωτικό
- Ανθεκτικό στο θαλασσινό και γλυκό νερό
- Ιδανική ροή εφαρμογής
- Εύκολη Εφαρμογή



ΤΥΠΟΣ	ΣΥΣΚΕΥΑΣΙΑ	ΧΡΩΜΑ	ΤΙΜΗ
509182	ΦΥΣΙΓΓΑ 300 ml	ΜΑΥΡΟ	15,50 €
784	ΣΑΛΑΜΙ 600 ml	ΜΑΥΡΟ	22,90 €

Sikaflex®-298 FC

/ 20 τεμ.

Το Sikaflex® - 298 FC είναι ένα ελαφρώς θιξοτροπικό, πολυουρεθανικής βάσης συγκολλητικό υλικό, ενός συστατικού που πληροί τις απαιτήσεις του Διεθνούς Οργανισμού Ναυτιλίας. Είναι κατάλληλο για τη συγκόλληση επενδύσεων καταστρώματων από σύνθετα υλικά και ρητίνες (εκτός πολυαιθυλενίου, πολυπροπυλενίου) και για τη τοποθέτηση και συγκόλληση σανίδων ξύλου όπως teak πάνω στην επιφάνεια του καταστρώματος. Στα υποστρώματα περιλαμβάνονται GRP, κόντρα πλακέ θαλάσσης, αλουμίνιο και ανοξείδωτο ατσάλι.

- Σύνθεση ενός συστατικού
- Ελαφρώς θιξοτροπικό
- Ελαστικό
- Δεν περιέχει ιδιαίτερα εύφλεκτους διαλύτες
- Ηχομονωτικό



ΤΥΠΟΣ	ΣΥΣΚΕΥΑΣΙΑ	ΧΡΩΜΑ	ΤΙΜΗ
85444	ΣΑΛΑΜΙ 600 ml	ΜΑΥΡΟ	16,90 €

Sika® Teak Oil Neutral & Sika® Teak C & B

Το Sika® Teak Oil Neutral είναι λάδι προστασίας για καταστρώματα από teak βασισμένο σε φυτικά έλαια και χρησιμοποιείται για την προστασία των teak καταστρώματων σε ιστιοπλοϊκά και γιοτ. Το Sika® Teak Oil Neutral είναι ανθεκτικό σε θαλασσινό και φρέσκο νερό, UV και συνήθεις περιβαλλοντικές συνθήκες. Μέση κατανάλωση 80ml/m² ανάλογα με το πορώδες του ξύλου.

Το Sika® Teak C+B είναι ένα καθαριστικό teak νέας γενιάς που καθαρίζει και επαναφέρει τα καταστρώματα στο αρχικό τους χρώμα. Το Sika® Teak C+B έχει σύνθεση που πληροί τις Ευρωπαϊκές απαιτήσεις για ασφάλεια και υγιεινή και είναι σύμφωνο με τους κανονισμούς βάσει REACH. Επιπλέον, επαναφέρει το αρχικό χρώμα του ξύλου και το προετοιμάζει για την εφαρμογή του Sika® Teak Oil Neutral.



ΤΥΠΟΣ	ΠΡΟΪΟΝ	ΣΥΣΚΕΥΑΣΙΑ	ΤΙΜΗ
576957	SIKA TEAK OIL NEUTRAL	ΔΟΧΕΙΟ 2.5 lt	45,00 €
435676	SIKA TEAK C & B	ΔΟΧΕΙΟ 2.5 lt	65,00 €



Sikasil® SG-20

Η Sikasil®SG-20 είναι μια ουδέτερη σιλικόνη η οποία συνδυάζει μηχανική αντοχή και μεγάλη ελαστικότητα. Η Sikasil®SG-20 κατασκευάζεται σύμφωνα με το σύστημα διασφάλισης ποιότητας ISO 9001 / 14001 και με το ενδοεταιρικό πρόγραμμα responsible care. Η Sikasil®SG-20 είναι πιστοποιημένη για δομική συγκόλληση κρυστάλλων, συγκόλληση ηλιακών πανέλων αλλά και σε πολλές άλλες βιομηχανικές εφαρμογές. Το προϊόν αυτό θα πρέπει να χρησιμοποιείται μόνο από έμπειρους επαγγελματίες. Θα πρέπει να διεξάγονται πειράματα υπό πραγματικές συνθήκες και με τα πραγματικά υποστρώματα ώστε να διακριβώνεται η παρεχόμενη πρόσφυση και η συμβατότητα του υλικού.

/ 12 τεμ.(300ml) / 20 τεμ. (600ml)

- Πληροί τις απαιτήσεις EOTA ETAG 002, ASTM C 1184, EN 13022, ASTM C 1184
- Με πιστοποίηση πυρκαγιάς (EN 11925 2/ DIN 4102 B1)
- Απρόσβλητο από την υπεριώδη ακτινοβολία και καιρικές συνθήκες
- Με καλή πρόσφυση σε γυαλί, μέταλλο, επιστρώσεις μετάλλων, πλαστικό και ξύλο
- Με σήμανση CE σύμφωνα με ETAG 002, DoP 01 26 03 01 003 9 001000 1024

ΤΥΠΟΣ	ΣΥΣΚΕΥΑΣΙΑ	ΧΡΩΜΑ	ΤΙΜΗ
114771	ΦΥΣΙΓΓΑ 300 ml	ΛΕΥΚΟ	17,00 €
107627	ΣΑΛΑΜΙ 600 ml	ΜΑΥΡΟ	21,00 €



Sikasil® WS-605 S

Η Sikasil®WS - 605 S είναι μια ανθεκτική ουδέτερη σιλικόνη με δυνατότητα μεγάλων μετακινήσεων και εξαιρετική πρόσφυση σε μεγάλο εύρος. Η Sikasil®WS - 605 S μπορεί να χρησιμοποιηθεί για σφραγίσεις σε εσωτερικές και εξωτερικές εφαρμογές όπου απαιτείται ανθεκτικότητα υπό δύσκολες συνθήκες. Είναι ιδιαίτερα κατάλληλη για σφράγιση υαλοστάσεων, υαλοπινάκων και παραθύρων. Το προϊόν αυτό θα πρέπει να χρησιμοποιείται μόνο από έμπειρους επαγγελματίες. Θα πρέπει να διεξάγονται πειράματα υπό πραγματικές συνθήκες και με τα πραγματικά υποστρώματα ώστε να διακριβώνεται η παρεχόμενη πρόσφυση και η συμβατότητα του υλικού. Επιπλέον το υλικό είναι πιστοποιημένο για ναυτιλιακή χρήση χρήση κατά IMO.

/ 20 τεμ.

- Πληροί τις απαιτήσεις ISO 11600 25 LM F&G, ASTM C 920 (κλάση 50) ASTM C1248, TT - S00230C, TT - S001543A, DIN 185450, DIN 18545 (GROUP E)
- Απρόσβλητο από την υπεριώδη ακτινοβολία και καιρικές συνθήκες
- Δεν προσβάλλει τις παρακείμενες επιφάνειες
- Με καλή πρόσφυση σε γυαλί, μέταλλο, επιστρώσεις μετάλλων, πλαστικό και ξύλο
- Με σήμανση CE σύμφωνα με EN 15651-1:2012, F EXT - INT CC 25LM και EN 15652-1:2012, G CC 25LM

ΤΥΠΟΣ	ΣΥΣΚΕΥΑΣΙΑ	ΧΡΩΜΑ	ΤΙΜΗ
107625	ΣΑΛΑΜΙ 600 ml	ΜΑΥΡΟ	26,50 €

Sikaflex®-295 UV

/ 12 τεμ.

Το Sikaflex® - 295 UV είναι ένα συγκολλητικό - σφραγιστικό υλικό πολυουρεθάνης, ενός συστατικού, με μορφή πάστας που ωριμάζει με την ατμοσφαιρική υγρασία ώστε να σχηματισθεί ένα ανθεκτικό ελαστομερές.

Το Sikaflex® - 295 UV πληροί τις απαιτήσεις του Διεθνούς Οργανισμού Ναυτιλίας (International Maritime Organization). Το Sikaflex® - 295 UV έχει αναπτυχθεί ειδικά για την ναυτιλιακή βιομηχανία, όπου χρησιμοποιείται για να συγκολλήσει και να σφραγίσει πλαστικά υλικά υαλοπινάκων σε σκάφη και πλοία. Λόγω της εξαιρετικής αντοχής του στην υπεριώδη ακτινοβολία αυτό το προϊόν μπορεί να χρησιμοποιηθεί επίσης στην σφράγιση αρμών με σοβαρή έκθεση.

- Ωριμάζει χωρίς θερμότητα
- Ελαστικό Προϊόν
- Έχει υψηλή ελαστικότητα
- Δεν στάζει
- Καλή πρόσφυση
- Εύκολη Εφαρμογή



ΤΥΠΟΣ	ΣΥΣΚΕΥΑΣΙΑ	ΧΡΩΜΑ	ΤΙΜΗ
166791 , 767	ΦΥΣΙΓΓΑ 300 ml	ΜΑΥΡΟ, ΛΕΥΚΟ	17,30 €

Sikaflex® -296

/ 20 τεμ.

Το Sikaflex® - 296 είναι συγκολλητικό ναυτιλιακών κρυστάλλων για υαλοπίνακες ασφαλείας, διπλά και μονωτικά κρύσταλλα. Το Sikaflex® - 296 είναι ένα υψηλής απόδοσης, ελαστικό, πλήρωσης ανοχών συγκολλητικό υλικό πολυουρεθάνης ενός συστατικού για απευθείας συγκόλλησης υαλοπινάκων που ωριμάζει με την ατμοσφαιρική υγρασία ώστε να σχηματισθεί ένα ανθεκτικό ελαστομερές. Το Sikaflex® - 296 πληροί τις απαιτήσεις του Διεθνούς Οργανισμού Ναυτιλίας (International Maritime Organization).

- Σύνθεση ενός συστατικού
- Ελαφριάς οσμής
- Εξαιρετικά εργασιμότητα
- Ανθεκτικό στην γήρανση και τις καιρικές συνθήκες
- Χωρίς διαλύτες και PVC
- Κατάλληλο για χειροκίνητη και αεροκίνητη εφαρμογή
- Δυνατότητα εφαρμογής χωρίς μαύρο αστάρι



ΤΥΠΟΣ	ΣΥΣΚΕΥΑΣΙΑ	ΧΡΩΜΑ	ΤΙΜΗ
75235	ΣΑΛΑΜΙ 600 ml	ΜΑΥΡΟ	29,00 €



Sikaflex®-11 FC+

 / 12 τεμ.(300ml) / 20 τεμ. (600ml)

Το Sikaflex®-11 FC+ είναι σφραγιστικό αρμών για οριζόντιους και κατακόρυφους αρμούς, ηχομόνωση σωληνώσεων μεταξύ σκυροδέματος, προστατευτικών περιβλημάτων, σφράγιση χωρισμάτων, σφράγιση ραφών, σφράγιση σε μεταλλικές και ξύλινες κατασκευές και για κατασκευές εξαερισμού. Το Sikaflex®-11 FC+ είναι σχεδιασμένο και ως συγκολλητικό πολλαπλών χρήσεων για εσωτερικές και εξωτερικές εφαρμογές.

- Δεν περιέχει σιλικόνη
- Πολύ καλή πρόσφυση στα περισσότερα κατασκευαστικά υλικά
- Δεν απαιτείται τριβή των επιφανειών που θα συγκολληθούν
- Καλή μηχανική αντοχή
- Απορροφητικό κραδασμών και δονήσεων

ΤΥΠΟΣ	ΣΥΣΚΕΥΑΣΙΑ	ΧΡΩΜΑ	ΤΙΜΗ
693903, 693920, 1055	ΦΥΣΙΓΓΑ 300 ml	ΛΕΥΚΟ, ΚΑΦΕ, ΜΑΥΡΟ	11,00 €
693930, 693809	ΦΥΣΙΓΓΑ 300 ml	ΑΝΟΙΧΤΟ ΓΚΡΙ, ΜΠΕΖ	11,00 €
693878, 693966	ΣΑΛΑΜΙ 600 ml	ΑΝΟΙΧΤΟ ΓΚΡΙ, ΛΕΥΚΟ	12,70 €



Sikaflex®-111 Stick & Seal

 / 12 τεμ.

Το Sikaflex®-111 είναι ένα συγκολλητικό και σφραγιστικό πολλαπλών εφαρμογών. Ιδιαίτερα κατάλληλο για ελαστική συγκόλληση των περισσότερων «κοινών» υλικών δόμησης όπως ξύλο, κεραμικά, κονίαμα, μέταλλο, γυαλί, πετρώματα σε εσωτερικό και εξωτερικό χώρο. Ικανό για συγκόλληση τύπων πλαστικού όπως PVC, EPDM, PA, PET και EPS.

- Πολύ καλή πρόσφυση στα περισσότερα κατασκευαστικά υλικά χωρίς να απαιτείται η προεργασία
- Δεν απαιτείται τριβή των επιφανειών που θα συγκολληθούν
- Καλή μηχανική αντοχή
- Απορροφητικό κραδασμών και δονήσεων
- Με σήμανση CE σύμφωνα με EN 15561-1 F EXT-INT CC 20HM

ΤΥΠΟΣ	ΣΥΣΚΕΥΑΣΙΑ	ΧΡΩΜΑ	ΤΙΜΗ
586637, 578364	ΦΥΣΙΓΓΑ 290 ml	ΜΑΥΡΟ, ΛΕΥΚΟ	10,00 €



Sikaflex®-112 Crystal Clear

 / 12 τεμ.

Το Sikaflex®-112 είναι ένα υπερδιάφανο συγκολλητικό και σφραγιστικό με ιδιαίτερη πρόσφυση και καταλληλότητα στα περισσότερα υποστρώματα υλικών δόμησης. Ικανό για ελαστική συγκόλληση των περισσότερων «κοινών» υλικών δόμησης όπως ξύλο, κεραμικά, κονίαμα, μέταλλο, γυαλί, πετρώματα σε εσωτερικό και εξωτερικό χώρο.

- 100% διαφανές
- Πολύ καλή πρόσφυση στα περισσότερα κατασκευαστικά υλικά
- Καλή μηχανική αντοχή
- Σχεδόν άοσμο
- Με σήμανση CE σύμφωνα με EN 15561-1 F EXT-INT CC 20HM

ΤΥΠΟΣ	ΣΥΣΚΕΥΑΣΙΑ	ΧΡΩΜΑ	ΤΙΜΗ
580965	ΦΥΣΙΓΓΑ 290 ml	ΥΠΕΡ-ΔΙΑΦΑΝΟ	12,00 €

Sikasil® Universal

/ 12 τεμ.

Το Sikasil® Universal είναι **σφραγιστική** σιλικόνη γενικής χρήσης, χωρίς διαλύτες για εσωτερικές και εξωτερικές εφαρμογές. Ιδιαίτερα κατάλληλο για σφράγιση υαλοπινάκων και σφραγίσεις με απαιτήσεις αντοχής σε περιβαλλοντική γήρανση σε **μη πορώδη** υποστρώματα, όπως γυαλί και εφυσωμένα κεραμικά πλακίδια.

- Πολύ καλή αντοχή έναντι συρρίκνωσης, ρηγματώσεων και αποχρωματισμού
- Πολύ καλή πρόσφυση σε πλειάδα μη πορώδων υποστρωμάτων
- Υψηλής ελαστικότητας



ΤΥΠΟΣ	ΣΥΣΚΕΥΑΣΙΑ	ΧΡΩΜΑ	ΤΙΜΗ
107370	ΦΥΣΙΓΓΑ 280 ml	ΛΕΥΚΟ	4,00 €
107386	ΦΥΣΙΓΓΑ 280 ml	ΔΙΑΦΑΝΕΣ	4,00 €
417728	ΦΥΣΙΓΓΑ 280 ml	ΚΑΦΕ	4,00 €
438769	ΦΥΣΙΓΓΑ 280 ml	ΜΑΥΡΟ	4,00 €
417732	ΦΥΣΙΓΓΑ 280 ml	ΜΠΕΖ	4,00 €
417735	ΦΥΣΙΓΓΑ 280 ml	ΓΚΡΙ	4,00 €

Sikasil® E

/ 12 τεμ.

Το Sikasil® E είναι ελαστικό σφραγιστικό 1-συστατικού για σφράγιση υαλοστασίων. Για εφαρμογές αρμολογήσης και σφράγισης σε μη πορώδη υποστρώματα όπως είναι το γυαλί για εσωτερική και εξωτερική χρήση.

- Παρέχει πρόσφυση σε μία ευρεία ποικιλία υποστρωμάτων χωρίς αστάρωμα
- Μακροπρόθεσμη αντίσταση στη μούχλα
- Έχει εξαιρετική αντοχή στην υπεριώδη ακτινοβολία και στις καιρικές συνθήκες



ΤΥΠΟΣ	ΣΥΣΚΕΥΑΣΙΑ	ΧΡΩΜΑ	ΤΙΜΗ
706600	ΦΥΣΙΓΓΑ 300 ml	ΛΕΥΚΟ	4,40 €
707850	ΦΥΣΙΓΓΑ 300 ml	ΔΙΑΦΑΝΕΣ	4,40 €

Sikasil® C

/ 12 τεμ.

Σφραγιστικό **αντιμυχλικής** σιλικόνης άοσμη **ουδέτερης** ωρίμανσης για οικοδομικές εφαρμογές και είδη υγιεινής. Το Sikasil®-C είναι σφραγιστικό σιλικόνης ενός συστατικού, κατάλληλο για εσωτερικές και εξωτερικές εφαρμογές. Κατάλληλο για υαλοστάσια και στεγανές εφαρμογές σε τζάμια, μέταλλα, βαμμένες επιφάνειες, ξύλο, ακρυλικά, πολυκαρβονικά, κεραμικά πλακίδια, καθώς και για εφαρμογές σε είδη υγιεινής.

- Παρέχει πρόσφυση σε μία ευρεία ποικιλία υποστρωμάτων χωρίς αστάρωμα
- Μακροπρόθεσμη αντίσταση στη μούχλα
- Έχει εξαιρετική αντοχή στην υπεριώδη ακτινοβολία και στις καιρικές συνθήκες



ΤΥΠΟΣ	ΣΥΣΚΕΥΑΣΙΑ	ΧΡΩΜΑ	ΤΙΜΗ
73984	ΦΥΣΙΓΓΑ 300 ml	ΔΙΑΦΑΝΕΣ	8,00 €
73985	ΦΥΣΙΓΓΑ 300 ml	ΛΕΥΚΟ	8,00 €

Sikacryl® 200
 / 12 τεμ

Υψηλής ποιότητας **ακρυλικό** σφραγιστικό για εσωτερικές και εξωτερικές εφαρμογές. Κατάλληλο για σφράγιση αρμών σύνδεσης μεσαίας κινητικότητας σε υποστρώματα, όπως σκυρόδεμα, ελαφροσκυρόδεμα, σσβά, ινοπλισμένο τσιμέντο, γυψοσανίδες, αλουμίνιο, PVC και ξύλο. Ικανότητα πλήρωσης ρωγμών σε εσωτερικούς και εξωτερικούς στεγασμένους χώρους (χωρίς μόνιμη εμβάπτιση σε νερό).

- Μεγάλη ελαστικότητα
- Εύκολη και καθαρή εφαρμογή
- **Βαφόμενο**
- Ενδεικτική κατανάλωση : 1 φύσιγγα ανά 3 τρέχοντα μέτρα αρμού (10 mm x 10 mm).

ΤΥΠΟΣ	ΣΥΣΚΕΥΑΣΙΑ	ΧΡΩΜΑ	ΤΙΜΗ
494120	ΦΥΣΙΓΓΑ 300 ml	ΛΕΥΚΟ	3,02 €

Sikacryl® Universal Pro
 / 12 τεμ

Το Sikacryl® Universal Pro είναι 1-συστατικού, γενικής χρήσης ακρυλικό σφραγιστικό, κατάλληλο για πλήρωση ρωγμών και αρμών, τόσο σε εσωτερικούς, όσο και σε εξωτερικούς χώρους (στεγασμένη εφαρμογή). Αποτελεί πλαστο-ελαστικό, κοστολογικά αποδοτικό σφραγιστικό, ιδιαίτερος κατάλληλο για μη κινητικούς (στατικούς) αρμούς. Προτεινόμενο για σφράγιση αρμών περιορισμένης κινητικότητας μεταξύ διάφορων κατασκευαστικών υλικών (ξύλο, σκυρόδεμα, τούβλα, κ.τ.λ.)

- Μπορεί να χρησιμοποιηθεί σε όλα τα πορώδη υποστρώματα, όπως τούβλο, σκυρόδεμα, ξύλο, κ.τ.λ.
- Ιδιαίτερα εύκολο στην εφαρμογή και τον καθαρισμό
- Υδατοστεγανό μετά την ωρίμανσή
- Βαφόμενο
- Άοσμο

ΤΥΠΟΣ	ΣΥΣΚΕΥΑΣΙΑ	ΧΡΩΜΑ	ΤΙΜΗ
592035	ΦΥΣΙΓΓΑ 310 ml	ΛΕΥΚΟ	1,67 €

Joint Backer Rod

Μη απορροφητικό, συμπίεσιμο, γκρι, κλειστών κυψελών, κορδόνι αφρώδους πολυαιθυλενίου για υποστήριξη αρμών. Λειτουργεί ως υλικό υποστήριξης σφραγίσεων αρμών ψυχρής εφαρμογής προκειμένου να επιτευχθεί το απαιτούμενο βάθος αρμού.

- Μειώνει την κατανάλωση σφραγιστικού
- Βελτιώνει την απόδοση του σφραγιστικού συνεισφέροντας στη λήψη αρμών σωστών διαστάσεων

ΤΥΠΟΣ	Φ - ΔΙΑΜΜΕΤΡΟΣ	ΜΗΚΟΣ ΡΟΛΟΥ	ΤΙΜΗ / m	ΤΙΜΗ / ΤΕΜ
489399	10 mm	1150 m	0,20 €	230,00 €
489411	15 mm	550 m	0,29 €	159,50 €
489412	20 mm	350 m	0,43 €	150,50 €
489414	30 mm	160 m	0,90 €	144,00 €

WIKO ΦΛΑΝΤΖΟΚΟΛΛΑ ΟΥΔΕΤΕΡΗ

Σιλικόνη υψηλών θερμοκρασιών με εξαιρετικό βαθμό ελαστικότητας και αντοχή σε UV. Εξαιρετικά χαμηλά επίπεδα οσμής για άνετη εργασία και αποφυγή βλαβών απο αισθητήρες αυτοκινήτων.

- Θερμοκρασιακό εύρος από - 65 °C έως και +260 °C
- Ουδέτερη, άοσμη
- Βαθμός ελαστικότητας > 300 %
- Ικανότητα 3.3 N/mm²

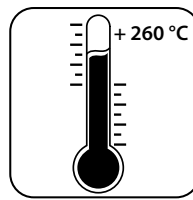
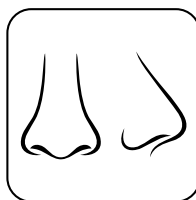

ΚΩΔΙΚΟΣ	ΤΥΠΟΣ	ΣΥΣΚΕΥΑΣΙΑ	ΧΡΩΜΑ	ΤΙΜΗ
300429	SIOS.K200	ΦΥΣΙΓΓΑ 200 ml (ΜΕ ΑΕΡΙΟ)	ΜΑΥΡΟ	14,50 €
300430	SI0G.K200	ΦΥΣΙΓΓΑ 200 ml (ΜΕ ΑΕΡΙΟ)	ΓΚΡΙ	14,50 €
300437	SIOR.K200	ΦΥΣΙΓΓΑ 200 ml (ΜΕ ΑΕΡΙΟ)	ΚΟΚΚΙΝΟ	17,50 €
300410	SIOS.K310	ΦΥΣΙΓΓΑ 310 ml	ΜΑΥΡΟ	17,50 €

Sikasil® 670 Fire

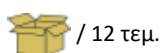

Το Sikasil®-670 Fire είναι ενός συστατικού, πυράντοχο, ελαστικό σφραγιστικό αρμών χαμηλού μέτρου ελαστικότητας που ωριμάζει με την ατμοσφαιρική υγρασία. Το Sikasil®-670 Fire είναι σχεδιασμένο για πυράντοχους διαστολικούς και κατασκευαστικούς αρμούς σε πορώδη και μη υποστρώματα. Ο αρμός πρέπει να σχεδιασθεί έτσι ώστε να ταιριάζει στην απαιτούμενη κινητικότητα της κατασκευής και στην κινητικότητα του σφραγιστικού.

- Έως 4 ώρες πυράντσταση σύμφωνα με EN 1366-4
- Εξαιρετική αντοχή σε γήρανση και περιβαλλοντικές συνθήκες
- Κινητικότητα αρμού ±35% (ASTM C719)
- Πολύ καλή εργασιμότητα και εύκολο φινιρίσμα με καλή πρόσφυση σε πολλά υποστρώματα
- Ουδέτερης ωρίμανσης



ΤΥΠΟΣ	ΔΟΧΕΙΟ	ΧΡΩΜΑ	ΚΙΒΩΤΙΟ	ΤΙΜΗ
483474	300 ml	ΓΚΡΙ	12 ΤΕΜ	22,00 €

SikaBond® 151



Σκληρή, ελαστική κόλλα ξύλινων δαπέδων, 1-συστατικού, χωρίς διαλύτες και νερό, υβριδικής τεχνολογίας. Με τη SikaBond®-151 Object μπορούν να συγκολληθούν μασίφ ξυλεία με μέγιστη αναλογία πάχους προς πλάτος 0,1 βιομηχανικά ξύλινα δάπεδα - (λωρίδες, μεγάλου μήκους λωρίδες, σανίδες, πάνελ, πλάκες), μωσαϊκά παρκέ, βιομηχανικά παρκέτα, lam parquet, ξύλινα πλακόστρωτα όπως και μορισσανίδες.

- Ενός συστατικού, έτοιμη για χρήση
- Εξαιρετική εργασιμότητα, πολύ εύκολη στη ροή
- Ηχοαπορροφητική κτυπογενών θορύβων
- Κατάλληλη για τους περισσότερους κοινούς τύπους ξύλινων δαπέδων
- Ιδιαίτερα κατάλληλη για προβληματικά ξύλα όπως οξιά, σφένδαμος και μπαμπού
- Μειώνει τις τάσεις στο υπόστρωμα: η ελαστική κόλλα μειώνει τη μεταφορά τάσεων μεταξύ του ξύλινου δαπέδου και του υποστρώματος
- Κατάλληλη για χρήση με ενδοδαπέδια θέρμανση
- Μπορεί να τριφτεί με γυαλόχαρτο
- Κατανάλωση 800-1300gr/m² αναλόγως τον τύπο ξυλείας που εφαρμόζουμε

ΤΥΠΟΣ	ΣΥΣΚΕΥΑΣΙΑ	ΧΡΩΜΑ	ΚΑΤΑΝΑΛΩΣΗ	ΤΙΜΗ
183196	ΔΟΧΕΙΟ 17 kg	ΜΠΕΖ ΠΑΡΚΕΤΟΥ	800 - 1300 g / m ²	175,00 €

Sika® Primer MB



Αστάρι και ρυθμιστικό υγρασίας για συγκόλληση ξύλινων δαπέδων με ελαστικές κόλλες SikaBond® πάνω σε δύσκολα υποστρώματα. Το Sika® Primer MB είναι δύο συστατικών, χωρίς διαλύτες, χαμηλού ιξώδους, αστάρι εποξειδικής ρητίνης για χρήση σε συνδυασμό με ελαστικά συγκολλητικά ξύλινων δαπέδων της σειράς SikaBond®. Κατάλληλο για χρήση με ενδοδαπέδια θέρμανση.

- 2-συστατικών
- Βάσεως εποξειδικής ρητίνης
- Χωρίς διαλύτες
- Καλή διείσδυση και σταθεροποίηση υποστρώματος.
- Εύκολο στην εφαρμογή, χαμηλού ιξώδους

ΤΥΠΟΣ	ΣΥΣΚΕΥΑΣΙΑ	ΧΡΩΜΑ	ΚΑΤΑΝΑΛΩΣΗ	ΤΙΜΗ
498995	ΔΟΧΕΙΟ 10 KG (A+B)	ΜΠΛΕ	500 g / m ²	226,00 €

SikaBond®-54 Parquet

Η SikaBond®-54 Parquet είναι σχεδιασμένη για πλήρη συγκόλληση μασίφ και βιομηχανικών ξύλινων δαπέδων, μωσαϊκών παρκέτων, βιομηχανικών παρκέτων, lam parquet, οικιακής χρήσης ξύλινα δάπεδα και πλακόστρωτα, καθώς επίσης και για μοριοσανίδες και υποδάπεδα. Η SikaBond®-54 Parquet είναι σχεδιασμένη για χρήση με τους περισσότερους κοινούς τύπους ξύλινων δαπέδων και είναι ιδιαίτερα κατάλληλη για χρήση σε δύσκολους, από άποψη συγκολλησιμότητας, τύπους ξυλείας.

- Οικονομική, χαμηλής κατανάλωσης
- Το δάπεδο μπορεί να τριφτεί μετά από 12 ώρες
- Ηχοαπορροφητική κτυπογενών θορύβων
- Κατάλληλη για απευθείας συγκόλληση επί παλαιών κεραμικών πλακιδίων
- Μειώνει τη μετάδοση τάσεως μεταξύ του ξύλινου δαπέδου και του υποστρώματος



ΤΥΠΟΣ	ΣΥΣΚΕΥΑΣΙΑ	ΧΡΩΜΑ	ΚΑΤΑΝΑΛΩΣΗ	ΤΙΜΗ
661444	ΔΟΧΕΙΟ 13 kg	ΜΠΕΖ ΠΑΡΚΕΤΟΥ	1200 g / m ²	145,00 €

SikaBond®-52 Parquet

Θιξοτροπική, ελαστική κόλλα ξύλινων δαπέδων σε σωληνάριο για εφαρμογή σε κορδόνια, σε οριζόντιες και κατακόρυφες επιφάνειες. Κατάλληλη για πλήρη συγκόλληση με τον ειδικό εξοπλισμό SikaBond® Dispenser:

Μασίφ και βιομηχανικά επεξεργασμένα ξύλινα δάπεδα, μωσαϊκά παρκέ, βιομηχανικά παρκέ, lam parquet, μοριοσανίδες και υποδάπεδα.

- Η κόλλα μπορεί να τριφτεί
- Το δάπεδο μπορεί να τριφτεί μετά από 12 ώρες
- Ελαστική κόλλα, ηχοαπορροφητική κτυπογενών θορύβων
- Κατάλληλη για συγκόλληση απευθείας πάνω σε παλαιά κεραμικά πλακίδια
- Κατάλληλη για χρήση με ενδοδαπέδια θέρμανση
- Πολύ χαμηλών εκπομπών
- Μειώνει τη μετάδοση τάσης μεταξύ του ξύλινου δαπέδου και του υποστρώματος



ΤΥΠΟΣ	ΣΥΣΚΕΥΑΣΙΑ	ΧΡΩΜΑ	ΚΑΤΑΝΑΛΩΣΗ	ΤΙΜΗ
424419	600 ml	ΜΠΕΖ	400-500 ml/m ²	9,00 €

Sika® Primer 207

Το Sika® Primer 207 είναι ένα μαύρο, ρευστό αστάρι που ωριμάζει με την ατμοσφαιρική υγρασία και δημιουργήθηκε για την προετοιμασία επιφανειών πριν την συγκόλληση – σφράγιση με πολυουρεθανικά προϊόντα της Sika. Το Sika® Primer 207 βελτιώνει την πρόσφυση σε υποστρώματα όπως γυαλί, γυαλί με κεραμική προστατευτική επίστρωση και βαφές.



ΤΥΠΟΣ	ΠΡΟΪΟΝ	ΣΥΣΚΕΥΑΣΙΑ	ΧΡΩΜΑ	ΚΙΒΩΤΙΟ	ΤΙΜΗ
417300	Sika® Primer 207	30 ml	ΜΑΥΡΟ	24 ΤΕΜ	10,00 €
417301	Sika® Primer 207	100 ml	ΜΑΥΡΟ	12 ΤΕΜ	20,00 €
417302	Sika® Primer 207	250 ml	ΜΑΥΡΟ	06 ΤΕΜ	28,50 €
113422	Sika® Primer 206	1000 ml	ΜΑΥΡΟ	04 ΤΕΜ	99,00 €

Sika® MultiPrimer Marine

Το Sika® MultiPrimer Marine βελτιώνει την πρόσφυση σε υποστρώματα όπως ξύλο (teak, mahogany, oregon και φελλό), μέταλλα όπως αλουμίνιο και γαλβανισμένο ατσάλι, πλαστικά και βαμμένες / ασταρωμένες επιφάνειες.



ΤΥΠΟΣ	ΠΡΟΪΟΝ	ΣΥΣΚΕΥΑΣΙΑ	ΧΡΩΜΑ	ΚΙΒΩΤΙΟ	ΤΙΜΗ
407940	Sika® MultiPrimer Marine	30 ml	ΔΙΑΦΑΝΕΣ	24 ΤΕΜ	9,90 €
184779	Sika® MultiPrimer Marine	250 ml	ΔΙΑΦΑΝΕΣ	06 ΤΕΜ	36,00 €
184781	Sika® MultiPrimer Marine	1000 ml	ΔΙΑΦΑΝΕΣ	04 ΤΕΜ	83,00 €

Sika® Primer 215

Το Sika® Primer-215 είναι ένα διάφανο-υποκίτρινο και χαμηλής πυκνότητας αστάρι το οποίο είναι κατάλληλο για υποστρώματα όπως πλαστικά, GRP, εποξειδικές ρητίνες, PVC, ABS και ξύλο.



ΤΥΠΟΣ	ΠΡΟΪΟΝ	ΣΥΣΚΕΥΑΣΙΑ	ΧΡΩΜΑ	ΚΙΒΩΤΙΟ	ΤΙΜΗ
1428	Sika® Primer-215	250 ml	ΔΙΑΦΑΝΕΣ	06 ΤΕΜ	37,00 €
155720	Sika® Primer-210	250 ml	ΔΙΑΦΑΝΕΣ	06 ΤΕΜ	21,00 €

Sika® Primer 210

Το Sika® Primer-210 είναι άχρωμο αστάρι βάσεως διαλύτη για μέταλλα. Είναι άχρωμο έως ελαφρώς κίτρινο αστάρι βάσεως διαλύτη, που αντιδρά με την ατμοσφαιρική υγρασία σχηματίζοντας ένα λεπτό φιλμ.

Sika® Primer 3N

Το Sika® Primer-3 N είναι ένα αστάρι βάσεως διαλύτη για τα προϊόντα των σειρών Sikaflex®, SikaHyflex®, SikaBond® και Sikasil® που εφαρμόζονται επί πορωδών υποστρωμάτων (π.χ. σκυρόδεμα) και μεταλλικών επιφανειών.



ΤΥΠΟΣ	ΠΡΟΪΟΝ	ΣΥΣΚΕΥΑΣΙΑ	ΧΡΩΜΑ	ΚΙΒΩΤΙΟ	ΤΙΜΗ
114665	Sika® Primer-3 N	250 ml	ΔΙΑΦΑΝΕΣ	06 ΤΕΜ	19,50 €
122239	Sika® Primer-3 N	1000 ml	ΔΙΑΦΑΝΕΣ	04 ΤΕΜ	41,00 €

Sika® Aktivator Pro

Το Sika® Aktivator Pro είναι ένα μοναδικό σύστημα προετοιμασίας επιφανειών για την αντικατάσταση παρμπρίζ. Είναι ειδικά σχεδιασμένο για την βελτίωση της πρόσφυσης στις επιφάνειες στον τομέα της αντικατάστασης παρμπρίζ. Το Sika® Aktivator Pro επιτρέπει σταθερή διαδικασία εφαρμογής για όλο το χρόνο, χωρίς ειδικές απαιτήσεις κατά τους χειμερινούς μήνες.



ΤΥΠΟΣ	ΠΡΟΪΟΝ	ΣΥΣΚΕΥΑΣΙΑ	ΧΡΩΜΑ	ΚΙΒΩΤΙΟ	ΤΙΜΗ
161886	Sika® Aktivator Pro	30 ml	ΔΙΑΦΑΝΕΣ	24 TEM	10,50 €
154884	Sika® Aktivator Pro	250 ml	ΔΙΑΦΑΝΕΣ	06 TEM	19,00 €
117570	Sika® Aktivator 100	1000 ml	ΔΙΑΦΑΝΕΣ	04 TEM	43,80 €

Sika® Aktivator-205 (Sika Cleaner)

Το Sika® Aktivator - 205 χρησιμοποιείται για την ενεργοποίηση των παρακάτω επιφανειών: μέταλλα, πλαστικά, εμφιαλωμένα κεραμικά, βαμμένες επιφάνειες. Κατάλληλο για προεργασία για μη πορώδεις επιφάνειες. Το Sika® Aktivator - 205 είναι ένα διάλυμα αλκοόλης με συστατικά ενεργοποίησης για την προετοιμασία επιφανειών.



ΤΥΠΟΣ	ΠΡΟΪΟΝ	ΣΥΣΚΕΥΑΣΙΑ	ΧΡΩΜΑ	ΚΙΒΩΤΙΟ	ΤΙΜΗ
3210	Sika® Aktivator - 205	250 ml	ΔΙΑΦΑΝΕΣ	06 TEM	29,50 €
117498	Sika® Aktivator - 205	1000 ml	ΔΙΑΦΑΝΕΣ	04 TEM	35,00 €

Sika® Cleaner G+P

Είναι ιδανικό για τον καθαρισμό τζαμιών και άλλων επιφανειών πριν την εφαρμογή των συστημάτων συγκόλλησης της Sika®. Το Sika® Glass and Plastic μπορεί να χρησιμοποιηθεί για την αφαίρεση δακτυλικών αποτυπωμάτων, κατάλοιπων και γενικής συσσωρευμένης βρωμιάς από παρμπρίζ οχημάτων και σκληρές επιφάνειες. Το προϊόν δεν αφήνει υπολείμματα πάνω στην επιφάνεια εξασφαλίζοντας εύκολη χρήση και δεν υπάρχει μετέπειτα ανάγκη να επαναληφθεί το γυάλισμα των παρμπρίζ.



ΤΥΠΟΣ	ΠΡΟΪΟΝ	ΣΥΣΚΕΥΑΣΙΑ	ΚΙΒΩΤΙΟ	ΤΙΜΗ
91054	SIKA G&P CLEANER	VAPOR 0.5 lt	12 TEM	8,20 €

Sika® Remover-208

Το Sika® Remover - 208 χρησιμοποιείται για την αφαίρεση υπολειμμάτων των προϊόντων Sikaflex® καθώς και για τον καθαρισμό βαμμένων επιφανειών. Το Sika® Remover - 208 μπορεί να χρησιμοποιηθεί για την αφαίρεση σφραγιστικών ή συγκολλητικών Sikaflex®, που δεν έχουν ωριμάσει, από εργαλεία ή επιφάνειες που έχουν λερωθεί.



ΤΥΠΟΣ	ΠΡΟΪΟΝ	ΣΥΣΚΕΥΑΣΙΑ	ΧΡΩΜΑ	ΚΙΒΩΤΙΟ	ΤΙΜΗ
117569	Sika® Remover - 208	1000 ml	ΔΙΑΦΑΝΕΣ	04 TEM	27,85 €

Sika® Jet Flow Gun

Επαγγελματικό πιστόλι αέρος ψεκασμού για Sikaflex 529 και για σαλάμια Sikaflex. Κατάλληλο για ψεκασμό σαλαμιών σε επίπεδο επισκευής OEM με εργοστασιακό φινίρισμα

ΤΥΠΟΣ	ΠΡΟΪΟΝ	ΣΥΜΒΑΤΟ ΜΕ ΥΛΙΚΑ	ΤΙΜΗ
8937	Sika Jet Flow Gun	Sikaflex®-529 AT (ΣΑΛΑΜΙ 300 ml)	370,00 €
104855 & 9262	ΣΕΤ ΜΠΕΚ ΓΙΑ Jet Flow Gun	-	7,30 €

Sika® Spray Gun 310

Επαγγελματικό πιστόλι αέρος ψεκασμού για Sikaflex 529 σε φύσιγγες. Κατάλληλο για ψεκασμό φυσιγγών σε επίπεδο επισκευής OEM με εργοστασιακό φινίρισμα.

ΤΥΠΟΣ	ΠΡΟΪΟΝ	ΣΥΜΒΑΤΟ ΜΕ ΥΛΙΚΑ	ΤΙΜΗ
180319	Sika Spray Gun	ΦΥΣΙΓΓΕΣ 300 ml	324,00 €

Πιστόλι Αέρος για Φύσιγγες MCG03-PRO

Επαγγελματικό πιστόλι αέρος για φύσιγγες χημικών υλικών με ρυθμιστή εξαγόμενης πίεσης υλικού. Περιλαμβάνει ρυθμιστή αέρα x1, ταχυσύνδεσμο x1.

- Πίεση: 6 bar
- Κατανάλωση αέρα: 40 Lt/min
- Ωθηση: 90 kgf
- Θόρυβος 80 dBA
- Καθαρό βάρος: 1,18 kg
- Μήκος: 29,5 cm

MAESTRO
INDUSTRIAL EQUIPMENT

ΚΩΔΙΚΟΣ	ΤΥΠΟΣ	ΣΥΜΒΑΤΟ ΜΕ ΥΛΙΚΑ	ΤΙΜΗ
430093	MCG03-PRO	ΦΥΣΙΓΓΕΣ 310 ml	115,00 €

ΠΙΣΤΟΛΙ ΑΕΡΟΣ ΓΙΑ ΦΥΣΙΓΓΕΣ MCG01

- Πίεση: 2.7 bar
- Κατανάλωση αέρα: 56 Lt/min
- Καθαρό βάρος: 0,45 kg
- Μήκος: 29,8 cm

ΚΩΔΙΚΟΣ	ΤΥΠΟΣ	ΤΙΜΗ
430092	MCG01	55,00 €

ΠΙΣΤΟΛΙ ΑΕΡΟΣ ΓΙΑ ΦΥΣΙΓΓΕΣ ST-6640 ΧΩΡΙΣ ΕΜΒΟΛΟ

- Πίεση: 3.1 - 6.2 bar
- Κατανάλωση αέρα: 70 Lt/min
- Καθαρό βάρος: 1,09 kg
- Μήκος: 30,9 cm

ΚΩΔΙΚΟΣ	ΤΥΠΟΣ	ΤΙΜΗ
410182	ST-6640	45,00 €

Πιστόλι Μπαταρίας για Φύσιγγες & Σαλάμια MBG21V

Νέο πιστόλι μπαταρίας συμβατό με φύσιγγες 310ml, σαλάμια 400ml και σαλάμια 600ml

Κάθε πιστόλι παραδίδεται σε κοκκάλινη θήκη με τον ακόλουθο βασικό εξοπλισμό:

- 2 μπαταρίες 20V - 1.5 Ah
- 1 ταχυφορτιστή (60min)
- Κοκκάλινη θήκη ασφαλούς μεταφοράς και αποθήκευσης
- Βάρος με μπαταρία: 2.20 kg
- Μήκος: 56 cm



ΚΩΔΙΚΟΣ	ΤΥΠΟΣ	ΠΡΟΪΟΝ	ΣΥΜΒΑΤΟ ΜΕ ΥΛΙΚΑ	ΤΙΜΗ
430056	MBG-21V	ΕΠΑΝ/ΜΕΝΟ ΠΙΣΤΟΛΙ 21V	ΦΥΣΙΓΓΕΣ 310 ML - ΣΑΛΑΜΙΑ 400 ml & 600 ml	250,00 €
430067	SP01-1425	ΑΝΤΑΛΛΑΚΤΙΚΗ ΜΠΑΤΑΡΙΑ 1,5 Ah	-	50,00 €
430068	SP02-1425	ΑΝΤΑΛΛΑΚΤΙΚΟΣ ΦΟΡΤΙΣΤΗΣ (60min)	-	55,00 €

Πιστόλι Αέρος για Φύσιγγες & Σαλάμια MCG06-PRO

Πιστόλι αέρος ικανά για όλους τους τύπους συγκολλητικών υλικών (φύσιγγες και σαλάμια). Περιλαμβάνει ρυθμιστή αέρα x1, ταχυσύνδεσμο x1, Αντάπτορας μύτη x1.

- Πίεση: 6 bar
- Κατανάλωση αέρα: 40 L/min
- Ώθηση: 90 kgf
- Θόρυβος 80 dBA
- Καθαρό βάρος: 1,21 kg
- Μήκος: 62 cm



ΚΩΔΙΚΟΣ	ΤΥΠΟΣ	ΣΥΜΒΑΤΟ ΜΕ ΥΛΙΚΑ	ΤΙΜΗ
430094	MCG06-PRO	ΦΥΣΙΓΓΕΣ 310 & 400 ml - ΣΑΛΑΜΙΑ 300 , 400 & 600 ml	150,00 €

Πιστόλια Αέρος για Φύσιγγες & Σαλάμια έως 600ml

Οικονομικά πιστόλια αέρος συμβατά για φύσιγγα 300ml ή σαλάμια 600ml με ενσωματωμένο πιεσοστάτη.

- Πίεση: 2 bar
- Μέγιστη Πίεση: 8 bar
- Ώθηση: 55 kgf



ΚΩΔΙΚΟΣ	ΤΥΠΟΣ	ΜΗΚΟΣ	ΣΥΜΒΑΤΟ ΜΕ ΥΛΙΚΑ	ΤΙΜΗ
430102	PCG1030S	45 cm	ΣΑΛΑΜΙΑ 300, 400 & 600 ml	85,00 €
430103	PCG1030SC	50 cm	ΦΥΣΙΓΓΕΣ 310&400 ML - ΣΑΛΑΜΙΑ 300, 400&600 ml	110,00 €

Πιστόλια Χειρός για Σαλάμια 400ml & 600ml

Επαγγελματικό πιστόλι χειρός με σωλήνα, κατάλληλο για σαλάμια 400ml & 600ml. Ιδιαίτερα στιβαρή κατασκευή για υλικά Sikaflex και άλλα παχύρευστα υλικά.

- Μήκος: 54 cm

ΚΩΔΙΚΟΣ	ΤΥΠΟΣ	ΣΥΜΒΑΤΟ ΜΕ ΥΛΙΚΑ	ΤΙΜΗ
430055	627A6	ΣΑΛΑΜΙΑ 400 & 600 ml	35,00 €

Πιστόλια Χειρός για Σαλάμια 400ml & 600ml

Επαγγελματικό πιστόλι χειρός με σωλήνα, κατάλληλο για σαλάμια 400ml & 600ml. Ιδιαίτερα στιβαρή κατασκευή για υλικά Sikaflex και άλλα παχύρευστα υλικά.

- Μήκος: 54 cm

ΚΩΔΙΚΟΣ	ΤΥΠΟΣ	ΣΥΜΒΑΤΟ ΜΕ ΥΛΙΚΑ	ΤΙΜΗ
430105	MHG1050S	ΣΑΛΑΜΙΑ 400 & 600 ml	20,00 €

Πιστόλια Χειρός για Σαλάμια 400ml & 600ml

Πιστόλι χειρός με σωλήνα, κατάλληλο για σαλάμια 400ml & 600ml. Ιδιαίτερα στιβαρή κατασκευή για υλικά Sikaflex και άλλα παχύρευστα υλικά.

- Μήκος: 54 cm

ΚΩΔΙΚΟΣ	ΤΥΠΟΣ	ΣΥΜΒΑΤΟ ΜΕ ΥΛΙΚΑ	ΤΙΜΗ
430104	MHG1040S	ΣΑΛΑΜΙΑ 400 & 600 ml	29,00 €

Sika® Hand Gun H4 AC

Επαγγελματικό πιστόλι χειρός με διαφανές σωλήνα, κατάλληλο για σαλάμια 400 ml και φύσιγγες 300 ml.



ΚΩΔΙΚΟΣ	ΤΥΠΟΣ	ΣΥΜΒΑΤΟ ΜΕ ΥΛΙΚΑ	ΤΙΜΗ
450002	123239 Sika Hand Gun H4 AC	ΦΥΣΙΓΓΕΣ 300 ml - ΣΑΛΑΜΙΑ 400 ml	72,00 €

Πιστόλι Αρμολόγησης Κονιαμάτων (Χύδην Υλικά)

Υψηλής απόδοσης επαγγελματικό πιστόλι για κονιάματα, κόλλες και χύδην υλικά. Ικανό να αποθέσει χύμα υλικά γεμίσματος όπως κόλλες πλακιδίων, σοβάδες και άλλα υλικά αρμολόγησης και συγκόλλησης. Ιδιαίτερα κατάλληλο για επαγγελματικά υλικά Sikaflex.

- Μήκος Πιστολιού 54cm



ΚΩΔΙΚΟΣ	ΤΥΠΟΣ	ΣΥΜΒΑΤΟ ΜΕ ΥΛΙΚΑ	ΤΙΜΗ
430106	MHG3010S	ΣΑΛΑΜΙΑ 400 & 600 ml	40,00 €

Πιστόλι Χειρός για Φύσιγγες

Πιστόλι χειρός, κατάλληλο για φύσιγγες πολυουρεθάνης Sikaflex και άλλα παχύρευστα υλικά.

- Μήκος: 34 cm



ΚΩΔΙΚΟΣ	ΤΥΠΟΣ	ΣΥΜΒΑΤΟ ΜΕ ΥΛΙΚΑ	ΤΙΜΗ
430107	MHG3060G	ΦΥΣΙΓΓΕΣ 310 ml	17,00 €

Πιστόλι Χειρός για Φύσιγγες

Πιστόλι χειρός, κατάλληλο για φύσιγγες πολυουρεθάνης Sikaflex και άλλα παχύρευστα υλικά.

- Μήκος: 34 cm



ΚΩΔΙΚΟΣ	ΤΥΠΟΣ	ΣΥΜΒΑΤΟ ΜΕ ΥΛΙΚΑ	ΤΙΜΗ
430111	MHG2060G	ΦΥΣΙΓΓΕΣ 310 ml	15,00 €

Πιστόλι Χειρός για Φύσιγγες - 6705D

Επαγγελματικό πιστόλι χειρός, κατάλληλο για φύσιγγες πολυουρεθάνης Sikaflex και άλλα παχύρευστα υλικά.

- Μήκος: 34 cm

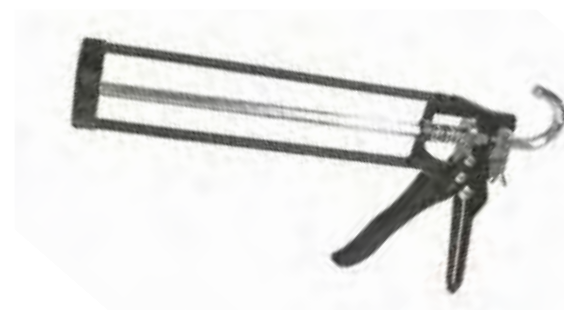

ΚΩΔΙΚΟΣ	ΤΥΠΟΣ	ΣΥΜΒΑΤΟ ΜΕ ΥΛΙΚΑ	ΤΙΜΗ
430054	6705D	ΦΥΣΙΓΓΕΣ 310 ml	8,00 €

Πιστόλια για Κόλλες Πλαστικών 2 Συστατικών

Επαγγελματικά μεταλλικά πιστόλια χειρός, κατάλληλα για φύσιγγες 2 συστατικών επισκευής πλαστικών SikaPower.



ΚΩΔΙΚΟΣ	ΤΥΠΟΣ	ΠΡΟΪΟΝ	ΣΥΜΒΑΤΟ ΜΕ ΥΛΙΚΑ	RATIO	ΤΙΜΗ
450047	Sika 4723	Dispensing Gun (ΜΕΤΑΛΛΙΚΟ)	SikaPower 2950	1:1	70,50 €
300603	Maestro 5027	Dispensing Gun (ΜΕΤΑΛΛΙΚΟ)	SikaPower 2950	2:1 / 1:1	30,00 €

Πιστόλι Αφρού Πολυου/νης

Επαγγελματικό πιστόλι αφρού πολυουρεθάνης με μεταλλικό σώμα και μεταλλική σκανδάλη και στόμιο ψεκασμού. Ικανό για συνεργασία με αφρούς πολυουρεθάνης υψηλής και χαμηλής διόγκωσης.

ΚΩΔΙΚΟΣ	ΤΥΠΟΣ	ΠΡΟΪΟΝ	ΣΥΜΒΑΤΟ ΜΕ ΥΛΙΚΑ	ΤΙΜΗ
430109	MFG107AT	ECONOMY ΜΕ ΜΕΤΑΛΛΙΚΟ ΣΩΜΑ	Sika®Boom 520 & 521	13,00 €

Πιστόλι Αφρού Πολυου/νης

Επαγγελματικό πιστόλι αφρού πολυουρεθάνης με μεταλλικό σώμα και μεταλλική σκανδάλη και στόμιο ψεκασμού. Ικανό για συνεργασία με αφρούς πολυουρεθάνης υψηλής και χαμηλής διόγκωσης.

ΚΩΔΙΚΟΣ	ΤΥΠΟΣ	ΠΡΟΪΟΝ	ΣΥΜΒΑΤΟ ΜΕ ΥΛΙΚΑ	ΤΙΜΗ
430110	MFG109AN	ECONOMY ΜΕ ΜΕΤΑΛΛΙΚΟ ΣΩΜΑ	Sika®Boom 520 & 521	11,00 €

Πιστόλι Αφρού Πολυου/νης

Οικονομικό πιστόλι αφρού πολυουρεθάνης με πλαστικό σώμα και μεταλλική σκανδάλη και στόμιο ψεκασμού. Ικανό για συνεργασία με αφρούς πολυουρεθάνης υψηλής και χαμηλής διόγκωσης.

ΚΩΔΙΚΟΣ	ΤΥΠΟΣ	ΠΡΟΪΟΝ	ΣΥΜΒΑΤΟ ΜΕ ΥΛΙΚΑ	ΤΙΜΗ
430108	MFG203PP	ECONOMY ΜΕ ΠΛΑΣΤΙΚΟ ΣΩΜΑ	Sika®Boom 520 & 521	6,50 €

Kit Απόξεσης Αρμού

Αξεσουάρ απόξεσης και στρωσίματος αρμού σφραγιστικών και συγκολλητικών υλικών σιλικόνης και πολυουρεθάνης. Το kit παραδίδεται με 5 ανοξείδωτες λεπίδες.



ΚΩΔΙΚΟΣ	ΤΥΠΟΣ	ΠΡΟΪΟΝ	ΤΙΜΗ
430063	PUR057	ΜΕ ΑΝΟΞΕΙΔΩΤΗ ΛΕΠΙΔΑ	6,00 €

Kit Στρωσίματος Αρμού

Αξεσουάρ στρωσίματος αρμού σφραγιστικών και συγκολλητικών υλικών σιλικόνης και πολυουρεθάνης. Το Kit παραδίδεται με 5 διαφορετικές μύτες εξαγωγής 6.5R, 10R, & 13R.



ΚΩΔΙΚΟΣ	ΤΥΠΟΣ	ΠΡΟΪΟΝ	ΤΙΜΗ
430065	P053	ΜΕ ΜΥΤΕΣ ΣΙΛΙΚΟΝΗΣ	6,00 €

Στόμιο Εξαγωγής Υλικών

Προσαρμόζόμενο στόμιο εξαγωγής σφραγιστικών και συγκολλητικών υλικών συμβατό με όλες τις φύσιγγες Sikaflex. Το στόμιο παραδίδεται με 5 διαφορετικές μύτες εξαγωγής 3R, 6R, 10R, 13R και 17R.



ΚΩΔΙΚΟΣ	ΤΥΠΟΣ	ΠΡΟΪΟΝ	ΤΙΜΗ
430064	P053A	ΣΤΟΜΙΟ ΓΙΑ ΦΥΣΣΙΓΕΣ	6,00 €

Sika Hand Gun -250 ML (RATIO 10:1)

Επαγγελματικό πιστόλι χειρός για SikaFast®-5211 NT και εποξειδικά υλικά δυο συστατικών σε φύσιγγες 250ml (10:1).



ΚΩΔΙΚΟΣ	ΤΥΠΟΣ	ΠΡΟΪΟΝ	ΤΙΜΗ
450120	Sika 50114	ΠΙΣΤΟΛΙ ΧΕΙΡΟΣ ΠΛΑΣΤΙΚΟ	575,00 €



**ΠΙΝΕΛΑΚΙ ΕΦΑΡΜΟΓΗΣ ΑΣΤΑΡΙΟΥ
Sika® Application Tool**

- Πινελάκια εφαρμογής Sika Primer για ομοιόμορφη επίστρωση υλικού



ΤΥΠΟΣ	ΣΑΚΟΥΛΑ	ΤΙΜΗ
ΒΚ004	24 ΤΕΜ	0,44 €

**ΤΑΙΝΙΑ ΔΙΠΛΗΣ ΟΨΗΣ
SIKA DOUBLE TAPE**

- Αυτοκόλλητη ταινία διπλής όψευς ρολό 33m (3 x 12 mm)



ΤΥΠΟΣ	ΠΛΕΥΡΕΣ	ΤΙΜΗ
91799	ΔΙΠΛΗ	33,00 €

**ΤΡΙΓΩΝΙΚΑ ΑΚΡΟΦΥΣΙΑ V-CUT
ΓΙΑ ΥΛΙΚΑ SIKAFLEX**

- Πλαστικές προδιαμορφωμένες μύτες για υλικά Sikaflex



ΤΥΠΟΣ	ΣΑΚΟΥΛΑ	ΤΙΜΗ
8143	6 ΤΕΜ	0,25 €

**ΠΛΑΣΤΙΚΕΣ ΜΥΤΕΣ ΓΙΑ ΦΥΣΙΓΓΕΣ
SIKAFLEX**

- Πλαστικές μύτες για όλες τις φύσιγγες Sikaflex 300 ml



ΤΥΠΟΣ	ΣΑΚΟΥΛΑ	ΤΙΜΗ
571562	24 ΤΕΜ	0,17 €

**ΠΛΑΣΤΙΚΟΙ ΑΝΤΑΠΤΟΡΕΣ ΓΙΑ
ΣΑΛΑΜΙΑ 400 & 600 ML SIKAFLEX**

- Πλαστικοί αντάπτορες για όλα τα σαλάμια Sikaflex 400 & 600 ml



ΤΥΠΟΣ	ΣΑΚΟΥΛΑ	ΤΙΜΗ
4137	12 ΤΕΜ	0,27 €

**ΜΥΤΕΣ ΑΝΑΜΙΞΗΣ ΓΙΑ ΚΟΛΛΕΣ
ΠΛΑΣΤΙΚΩΝ 1:1 (25 & 50 ML)**

- Μύτες ανάμιξης DYNAMIX για φύσιγγες των 25 & 50 ml (1:1).



ΤΥΠΟΣ	ΣΑΚΟΥΛΑ	ΤΙΜΗ
151438	12 ΤΕΜ	1,42 €

**ΜΥΤΕΣ ΑΝΑΜΙΞΗΣ ΓΙΑ
SIKAPOWER 4720 - 195 ML**

- Μύτες ανάμιξης με αντάπτορα σύνδεσης για υλικά 195 ml (1:1)



ΤΥΠΟΣ	ΣΑΚΟΥΛΑ	ΤΙΜΗ
467658	15 ΤΕΜ	2,50 €

**ΜΥΤΕΣ ΑΝΑΜΙΞΗΣ ΓΙΑ SIKAFAST-5211
250 ML - 10 : 1**

- Μύτες ανάμιξης με αντάπτορα σύνδεσης για υλικά 250 ml (10:1)



ΤΥΠΟΣ	ΣΑΚΟΥΛΑ	ΤΙΜΗ
597373	12 ΤΕΜ	3,10 €

**ΜΥΤΕΣ ΓΙΑ SIKAPOWER-2955
50 ML - 1:1**

- Μύτες ανάμιξης για κόλλες επισκευής πλαστικών 50 ml (1:1)

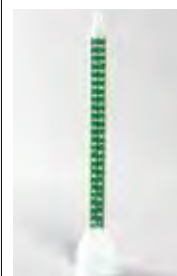

SAVEMIX Ειδικός σχεδιασμός για εξοικονομηση χαμένου υλικού έως και 50%



ΤΥΠΟΣ	ΣΑΚΟΥΛΑ	ΤΙΜΗ
505298	12 ΤΕΜ	1,60 €
ΜΧΗ4900	10 ΤΕΜ	1,45 €

**ΚΥΑΝΟΑΚΡΥΛΙΚΗ ΚΟΛΛΑ ΣΤΙΓΜΗΣ
3 GR - ΔΙΑΦΑΝΗΣ**
STICK 2 ALL PURPOSE SUPERGLUE

Το Stick2 All Purpose Superglue Tube είναι κυανοακρυλική κόλλα κατάλληλη για ανοχές έως και 0,1mm. Συγκολλά μη πορώδεις επιφάνειες, όπως πλαστικά, μέταλλα, PVC, καουτσούκ, κεραμικά και πολλά άλλα. Άμεση συγκόλληση σε 1 λεπτό.

/ 12 τεμ.



ΤΥΠΟΣ	ΣΥΣΚΕΥΑΣΙΑ	ΧΡΩΜΑ	ΤΙΜΗ
483379	2 X 3 g	ΔΙΑΦΑΝΕΣ	2,50 €

**ΙΣΧΥΡΗ ΚΟΛΛΑ ΣΤΙΓΜΗΣ ΠΛΑΣΤΙΚΩΝ
30 ML - ΔΙΑΦΑΝΗΣ**
S2 HARD PLASTIC

Το Stick2 Hard Plastic Adhesive είναι ισχυρό, διάφανο συγκολλητικό με γρήγορο στέγνωμα, κατάλληλο για συγκόλληση των περισσότερων τύπων πλαστικών, όπως σκληρό PVC, ακρυλικά, πολυκαρβονικά και ABS. Ιδανικό για σωληνώσεις εξαρτήματα αυτοκινήτων και οικιακές εφαρμογές.

/ 10 τεμ.



ΤΥΠΟΣ	ΣΥΣΚΕΥΑΣΙΑ	ΧΡΩΜΑ	ΤΙΜΗ
482347	30 ml	ΔΙΑΦΑΝΕΣ	6,77 €

**ΙΣΧΥΡΗ ΚΟΛΛΑ ΣΤΙΓΜΗΣ ΣΕ ΣΩΛΗΝΑΡΙΟ
30 ML - ΔΙΑΦΑΝΗΣ**
S2 AP CLEAR

Το Stick2 All Purpose Clear Adhesive είναι ισχυρό, διάφανο συγκολλητικό με γρήγορο στέγνωμα. Έχει πρόσφυση σε κεραμικά, πορσελάνη, ξύλο, χαρτόνι, χαρτί, φελλό, κοινά πλαστικά, καουτσούκ, πέτρα, γυαλί και πυκνής ραφής υφάσματα. Διαθέσιμος χρόνος μικρορυθμίσεων 5 λεπτά.

/ 10 τεμ.



ΤΥΠΟΣ	ΣΥΣΚΕΥΑΣΙΑ	ΧΡΩΜΑ	ΤΙΜΗ
489510	30 ml	ΔΙΑΦΑΝΕΣ	6,55 €

**ΙΣΧΥΡΗ ΚΟΛΛΑ ΣΤΙΓΜΗΣ ΣΕ ΣΩΛΗΝΑΡΙΟ
30 ML - ΜΠΕΖ**
S2 CONTACT ADH

Το Stick2 Contact Adhesive είναι εξαιρετικής απόδοσης συγκολλητικό στιγμής, κατάλληλο για εσωτερική και εξωτερική χρήση, για υποστρώματα όπως laminate, ξύλο, σκληρό PVC, ABS, δέρμα, φελλό και μέταλλα. Άμεση συγκόλληση σε 1 λεπτό.

/ 10 τεμ.



ΤΥΠΟΣ	ΣΥΣΚΕΥΑΣΙΑ	ΧΡΩΜΑ	ΤΙΜΗ
489420	30 ml	ΜΠΕΖ	6,55 €

**ΕΠΟΞΕΙΔΙΚΟ ΣΥΓΚΟΛΛΗΤΙΚΟ 2 ΣΥΣΤΑΤΙΚΩΝ
24 ML - ΔΙΑΦΑΝΕΣ (ΣΩΛΗΝΑΡΙΟ)**
STICK 2 EPOXY ADHESIVE

Το Stick2 Rapid Epoxy Adhesive-Tube είναι ισχυρό, δύο συστατικών, διαφανές συγκολλητικό που σκληραίνει εντός μόλις 4 λεπτών. Είναι ιδανικό για συγκόλληση των περισσότερων υλικών. Αφού ωριμάσει μπορεί να τρυπηθεί, να τριφτεί και να βαφτεί. Κατάλληλο για βιομηχανική και οικιακή χρήση.



ΤΥΠΟΣ	ΣΥΣΚΕΥΑΣΙΑ	ΧΡΩΜΑ	ΤΙΜΗ
490483	2 x 12 ml	ΔΙΑΦΑΝΕΣ	7,31 €

**ΕΠΟΞΕΙΔΙΚΟ ΣΥΓΚΟΛΛΗΤΙΚΟ 2 ΣΥΣΤΑΤΙΚΩΝ
24 ML - ΔΙΑΦΑΝΕΣ (ΣΥΡΙΓΓΑ)**
STICK 2 EPOXY ADHESIVE

Το Stick2 Rapid Epoxy Adhesive - Syringe είναι ισχυρό, δύο συστατικών, διαφανές συγκολλητικό σε σύριγγα που σκληραίνει εντός μόλις 4 λεπτών. Προσφύεται στα περισσότερα υλικά και αφού ωριμάσει μπορεί να τρυπηθεί, να τριφτεί και να βαφτεί. Κατάλληλο για βιομηχανική και οικιακή χρήση.



ΤΥΠΟΣ	ΣΥΣΚΕΥΑΣΙΑ	ΧΡΩΜΑ	ΤΙΜΗ
483851	24 ml	ΔΙΑΦΑΝΕΣ	12,94 €



ΣΦΡΑΓΙΣΤΙΚΑ ΣΠΕΙΡΩΜΑΤΩΝ

- Σφραγιστικά Σπειρωμάτων για μόνιμες και μη-μόνιμες συγκολλήσεις έως 40bar για αέρια
- Αποτροπή απο μηχανικές αποκολλήσεις, διαρροές και διάβρωση μηχανικών μερών
- Ανθεκτικά σφραγιστικά σε μηχανικές καταπονήσεις και κραδασμούς
- Πλήρης ωρίμανση 12-24 ώρες
- Οικολογικά άοσμα

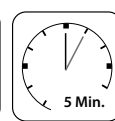

/ 12 τεμ.

ΚΩΔΙΚΟΣ	ΤΥΠΟΣ	ΡΟΠΗ / ΘΕΡΜΟΚΡΑΣΙΑ	ΔΟΧΕΙΟ	ΧΡΩΜΑ	ΙΚΑΝΟΤΗΤΑ	ΤΙΜΗ
300455	02K70UF.Z50	30-50 Nm, +150°C	50 ml	ΠΡΑΣΙΝΟ (ισχυρή)	M20	14,70 €
300436	02K43UF.Z50	20-30 Nm, +180°C	50 ml	ΜΠΛΕ (μεσαία)	M36	14,60 €



ΣΦΡΑΓΙΣΤΙΚΑ ΣΩΛΗΝΩΣΕΩΝ

- Οι σφραγίσεις μπορούν να ξεπεράσουν σε μηχανικές αντοχές τα όρια αντοχών των υλικών σωληνώσεων
- Θερμοκρασιακό εύρος από -55°C έως +180°C
- Η σειρά UF είναι φιλική για τα χέρια και προς το περιβάλλον - χωρίς οσμές (Οικολογική)
- Πλήρης ωρίμανση 12-24 ώρες
- Οικολογικά άοσμα



/ 12 τεμ.

ΚΩΔΙΚΟΣ	ΤΥΠΟΣ	ΡΟΠΗ / ΘΕΡΜΟΚΡΑΣΙΑ	ΔΟΧΕΙΟ	ΧΡΩΜΑ	ΙΚΑΝΟΤΗΤΑ	ΤΙΜΗ
300442	05K77UF.Z50	25 - 35 Nm, +180°C	50 ml	ΚΙΤΡΙΝΟ (ισχυρή)	M80	14,60 €



ΣΦΡΑΓΙΣΤΙΚΑ ΚΥΛΙΝΔΡΙΚΩΝ ΕΞΑΡΤΗΜΑΤΩΝ

- Εξαιρετικής ικανότητας πλήρωσης κενών για υψηλές αντοχές.
- Εξαιρετική συμπεριφορά σε κραδασμούς.
- Ομοιόμορφη κατανομή δυνάμεων στις επιφάνειες.
- Θερμοκρασιακό εύρος από -50°C / +200°C
- Πλήρης ωρίμανση 12-24 ώρες
- Οικολογικά άοσμα



/ 12 τεμ

ΚΩΔΙΚΟΣ	ΤΥΠΟΣ	ΡΟΠΗ / ΘΕΡΜΟΚΡΑΣΙΑ	ΔΟΧΕΙΟ	ΧΡΩΜΑ	ΙΚΑΝΟΤΗΤΑ	ΤΙΜΗ
300456	06K48UF.F50	35 - 55 Nm, +200°C	50 ml	ΠΡΑΣΙΝΟ (ισχυρή)	M20	14,70 €



ΣΤΙΓΜΙΑΙΑ ΣΥΓΚΟΛΛΗΤΙΚΑ SUPER GLUE 15LL

- Νέα σειρά πούδρες συμπλήρωσης κενών και συγκόλλησης πλαστικών, μετάλλων, ξύλου
- Η πούδρα χρησιμοποιείται για να γεμίσει τα κενά και η κόλλα για να το ομογενοποιήσει
- Γρήγορες και ισχυρές συγκολλήσεις σε βαθμό ομογενοποίησης
- Πλήρης ωρίμανση 24 ώρες
- Χαμηλό ιξώδες - Υψηλή ρευστότητα

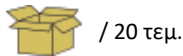

ΚΩΔΙΚΟΣ	ΤΥΠΟΣ	ΘΕΡΜΟΚΡΑΣΙΑ	ΔΟΧΕΙΟ	ΧΡΩΜΑ	ΑΝΤΟΧΗ	ΤΙΜΗ
300444	SGF.F30 ΠΟΥΔΡΑ ΓΕΜΙΣΜΑΤΟΣ		30 g	ΛΕΥΚΗ	-	3,57 €
300449	SG15LL.F20	-40°C έως +100°C	20 ml	ΔΙΑΦΑΝΕΣ	15 - 25 N/mm ²	4,45 €
300451	SG15LL.F50	-40°C έως +100°C	50 ml	ΔΙΑΦΑΝΕΣ	15 - 25 N/mm ²	8,95 €

ΣΤΙΓΜΙΑΙΑ ΣΥΓΚΟΛΛΗΤΙΚΑ SUPER GLUE 100LL

- Υψηλή Αντοχή στην Υγρασία
- Ικανά για πορώδη μέταλλα, χαρτόνια και προϊόντα χάρτου με υψηλό ιξώδες
- Αγχρωμες συγκολλήσεις με διαφάνεια
- Για συγκολλήσεις με υψηλές μηχανικές καταπονήσεις
- Πλήρης ωρίμανση 24 ώρες
- Μεσαίο ιξώδες - Μεσαία ρευστότητα
- Μέταλλο
- Λάστιχο
- Πλαστικά
- Πορώδη Υλικά



ΚΩΔΙΚΟΣ	ΤΥΠΟΣ	ΘΕΡΜΟΚΡΑΣΙΑ	ΔΟΧΕΙΟ	ΧΡΩΜΑ	ΑΝΤΟΧΗ	ΤΙΜΗ
300450	SG100LL.F20	-40°C έως +100°C	20 ml	ΔΙΑΦΑΝΕΣ	15 - 25 N/mm ²	4,45 €
300452	SG100LL.F50	-40°C έως +100°C	50 ml	ΔΙΑΦΑΝΕΣ	15 - 25 N/mm ²	8,95 €

ΣΤΙΓΜΙΑΙΑ ΣΥΓΚΟΛΛΗΤΙΚΑ SUPER GLUE 2500LL

- Υψηλή Αντοχή στην Υγρασία
- Ικανά για πορώδη μέταλλα, χαρτόνια και προϊόντα χάρτου με υψηλό ιξώδες
- Αγχρωμες συγκολλήσεις με διαφάνεια
- Για συγκολλήσεις με υψηλές μηχανικές καταπονήσεις
- Πλήρης ωρίμανση 24 ώρες
- Υψηλό ιξώδες - Χαμηλή ρευστότητα
- Μέταλλο
- Λάστιχο
- Πλαστικά
- Πορώδη Υλικά



ΚΩΔΙΚΟΣ	ΤΥΠΟΣ	ΘΕΡΜΟΚΡΑΣΙΑ	ΔΟΧΕΙΟ	ΧΡΩΜΑ	ΑΝΤΟΧΗ	ΤΙΜΗ
300453	SG2500LL.F20	-40°C έως +100°C	20 ml	ΔΙΑΦΑΝΕΣ	15 - 25 N/mm ²	4,45 €
300454	SG2500LL.F50	-40°C έως +100°C	50 ml	ΔΙΑΦΑΝΕΣ	15 - 25 N/mm ²	8,95 €



ΥΓΡΟ ΜΕΤΑΛΛΟ METAL MASTER

- Γρήγορη πλήρωση κενών και συγκόλληση
- Το προϊόν περιέχει >70% σε μέταλλο
- Θερμοκρασιακό εύρος μέχρι και +120°C
- Πολύ καλό φινιρίσμα, δέχεται την βαφή
- Θιξοτροπικό με πολύ καλή αρχική συγκόλληση ακόμη και σε κάθετες επιφάνειες

- Η μύτη περιλαμβάνεται

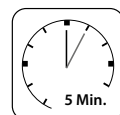

/ 10 τεμ.



ΚΩΔΙΚΟΣ	ΤΥΠΟΣ	ΣΥΣΚΕΥΑΣΙΑ	ΧΡΟΝΟΣ ΕΡΓΑΣΙΜ.	ΤΙΜΗ
300443	EMM.S25	ΣΥΡΙΓΓΑ ΧΕΙΡΟΣ 25 ml ΜΕ ΣΠΑΤΟΥΛΕΣ	4 - 6 min	11,03 €
300432	ΕΡΟΜ.S25	ΣΥΡΙΓΓΑ ΧΕΙΡΟΣ 25 ml ΜΕ ΜΥΤΗ ΑΝΑΜΙΞΗΣ	4 - 6 min	7,88 €
300422	ΕΡΟΜ.K50	ΣΥΡΙΓΓΑ ΠΙΣΤΟΛΙΟΥ 50 ml	4 - 6 min	9,98 €

ΣΥΓΚΟΛΛΗΣΗ ΠΛΑΣΤΙΚΩΝ 2 ΣΥΣΤΑΤΙΚΩΝ

- Γρήγορη και ισχυρή συγκόλληση σε όλα τα είδη των πλαστικών
- Υψηλή ποιότητα φινιρίσματος
- Μεγάλο εύρος συσκευασιών, με απλή σύριγγα χειρός ή συσκευασία των 50 ml με πιστόλι εφαρμογής

- Η μύτη περιλαμβάνεται



/ 10 τεμ.



ΚΩΔΙΚΟΣ	ΤΥΠΟΣ	ΣΥΣΚΕΥΑΣΙΑ	ΧΡΟΝΟΣ ΕΡΓΑΣΙΜ.	ΧΡΩΜΑ	ΤΙΜΗ
300433	REP90.S25	ΣΥΡΙΓΓΑ ΧΕΙΡΟΣ 25 ml	60 - 100 sec	ΜΑΥΡΟ	7,88 €
300434	REP90.K50	ΣΥΡΙΓΓΑ ΠΙΣΤΟΛΙΟΥ 50 ml	60 - 100 sec	ΜΑΥΡΟ	10,00 €

ΜΑΥΡΗ ΚΟΛΛΑ ΓΙΑ ΤΣΙΜΟΥΧΕΣ ΚΑΙ ΛΑΣΤΙΧΑ

- Νέα σειρά απο κόλλα μαύρου χρώματος, ιδανική για συγκολλήσεις μαύρων υποστρωμάτων και υλικών όπως λάστιχα, PVC, πλαστικά, μέταλλο, φελό, ξύλο, κ.α.
- Γρήγορες και ισχυρές συγκολλήσεις σε βαθμό ομογενοποίησης



/ 30 τεμ.



ΚΩΔΙΚΟΣ	ΤΥΠΟΣ	ΘΕΡΜΟΚΡΑΣΙΕΣ	ΔΟΧΕΙΟ	ΧΡΩΜΑ	ΣΚΛΗΡ.	ΤΙΜΗ
300447	SGB500.F20	-40°C έως +125°C	20 g	ΜΑΥΡΟ	M58	5,70 €

ΕΠΙΤΑΧΥΝΤΗΣ ΣΥΓΚΟΛΛΗΣΗΣ

- Ιδανικός επιταχυντής συγκόλλησης κυανοακρυλικών συγκολλητικών. Ψεκάζουμε τις επιφάνειες προς συγκόλληση και στην συνέχεια ψεκάζουμε και το υλικό (κόλλα)
- Το υλικό λειτουργεί και ως ιδανική προετοιμασία επιφάνειας (προεργασία)



/ 12 τεμ.



Εφαρμόστε τον επιταχυντή στην επιφάνεια προς συγκόλληση και σφράγιση



Επιτρέψατε στον υλικό να δράσει για 30-60 δευτερόλεπτα



Εφαρμόσατε το συγκολλητικό



Ολοκληρώσατε την τοποθέτηση



ΚΩΔΙΚΟΣ	ΤΥΠΟΣ	ΣΥΣΚΕΥΑΣΙΑ	ΧΡΩΜΑ	ΤΙΜΗ
300402	SGAK.D200	SPRAY 200 ml	ΔΙΑΦΑΝΕΣ (ΑΟΣΜΟ)	9,50 €

ΘΙΞΟΤΡΟΠΙΚΗ ΚΟΛΛΑ ΓΙΑ ΠΟΡΩΔΗ ΥΠΟ/ΜΑΤΑ

- Σταθερό συμπαγές συγκολλητικό χωρίς τρεξίματα
- Ενισχυμένη αντοχή σε κραδασμούς και κρούσεις
- Ιδανικό για χρήση σε οροφές, κάθετες επιφάνειες και επιφάνειες με κλίση



• Κυανοακρυλικό



/ 30 τεμ.

ΚΩΔΙΚΟΣ	ΤΥΠΟΣ	ΣΥΣΚΕΥΑΣΙΑ	ΧΡΩΜΑ	ΤΙΜΗ
300421	SGG.T20	ΣΩΛΗΝΑΡΙΟ 20 g	ΔΙΑΦΑΝΕΣ (ΑΟΣΜΟ)	4,52 €

ΔΙΑΦΑΝΗΣ ΚΟΛΛΑ 2 ΣΥΣΤΑΤΙΚΩΝ

- Νέα κόλλα 2-συστατικών με εξαιρετική ικανότητα πλήρωσης κενών και πρόσφυση στα πιο κοινά υποστρώματα όπως μέταλλο, ξύλο και πλαστικό
- Εξαιρετικά γρήγορο (5-10 sec) με ισχυρούς δεσμούς συγκόλλησης.
- Κατάλληλο και για κάθετες επιφάνειες
- Οικολογικά άοσμο



/ 30 τεμ.



• Η μύτη περιλαμβάνεται

ΚΩΔΙΚΟΣ	ΤΥΠΟΣ	ΣΥΣΚΕΥΑΣΙΑ	ΧΡΩΜΑ	ΤΙΜΗ
300445	SGG2C.S10	ΣΥΡΙΓΓΑ 11 ml	ΔΙΑΦΑΝΕΣ (ΑΟΣΜΟ)	13,00 €



1K ΑΣΤΑΡΙ ΓΕΜΙΣΤΙΚΟ & ΠΡΟΕΡΓΑΣΙΑΣ ΒΑΦΗΣ 500ML

Το προϊόν γεμίζει και ασταρώνει σε ένα συνδυαστικό βήμα. Μπορεί γρήγορα να τριφτεί και να αφήσει μια επίπεδη και λεία επιφάνεια έτοιμη προς βαφή. Κατάλληλο για όλες τις επιφάνειες όπως: μέταλλα, κεραμικά, πέτρα, πηλό, γυαλί, χαρτί, πλαστικά κ.α

500mL / 6 τεμ.

ΤΥΠΟΣ	ΧΡΩΜΑ
945741 S1 ΑΣΠΡΟ	
945742 S2 ΑΝΟΙΧΤΟ ΓΚΡΙ	
945495 S4 ΓΚΡΙ	
945496 S6 ΣΚΟΥΡΟ ΓΚΡΙ	
945497 S7 ΜΑΥΡΟ	

ΣΥΣΚΕΥΑΣΙΑ	ΤΙΜΗ
500 ML	12,50 €

1K ΑΣΤΑΡΙ ΕΠΟΞΕΙΔΙΚΟ & ΠΡΟΕΡΓΑΣΙΑΣ ΒΑΦΗΣ

Αστάρι 1K εποξειδικό, γρήγορο, με εξαιρετική πρόσφυση στις περισσότερες επιφάνειες και αντιδιαβρωτική προστασία. Ιδανικό για τοπικές εφαρμογές και καλά τριμμένες επιφάνειες. Ιδανικό για μεταλλικές επιφάνειες, ανοξείδωτο, αλουμίνιο, ανοδιωμένο αλουμίνιο, χαλκό κ.α. Πολύ γρήγορο στέγνωμα, ικανό να τριφτεί σχεδόν αμέσως.

/ 6 τεμ.

ΤΥΠΟΣ	ΧΡΩΜΑ
945494 ΓΚΡΙ	

ΣΥΣΚΕΥΑΣΙΑ	ΤΙΜΗ
400 ML 1K	8,70 €

ΣΑΓΡΕ ΒΑΦΗ ΠΡΟΦΥΛΑΚΤΗΡΑ

Χρώμα σε σπρέι για πλαστικά Texture Bumper Paint. Ταχυστέγνωτο με εξαιρετική κάλυψη και αντοχή. Κατάλληλο για χρήση σε όλες τις πλαστικές επιφάνειες, προφυλακτικές αυτοκινήτου κλπ με εξαίρεση του πολυαιθυλενίου. Παρέχει μια λεπτή επιφάνεια με σαγρέ υφή δίνοντας στον προφυλακτήρα την αρχική του εμφάνιση.

/ 6 τεμ.

ΤΥΠΟΣ	ΧΡΩΜΑ
945498 ΜΑΥΡΟ	

ΣΥΣΚΕΥΑΣΙΑ	ΤΙΜΗ
400 ML	14,00 €

SPRAY ΒΑΦΗΣ ΧΡΩΜΑΤΩΝ ΑΥΤΟΚΙΝΗΤΟΥ
Rallye Kwasny
**AUTO
K**
ΑΣΤΑΡΙ
ΑΝΤΙΔΙΑΒΡΩΤΙΚΗΣ ΠΡΟΣΤΑΣΙΑΣ

Αντιδιαβρωτική προστασία και αστάρωμα σε ένα προϊόν. Αφού απομακρύνουμε το ρυπαρό υπόστρωμα, εφαρμόζουμε το Rallye αστάρι προστασίας 2 σε 1 και έχουμε μια «έτοιμη» τελική επιφάνεια.

 / 6 τεμ.

ΤΥΠΟΣ	ΧΡΩΜΑ
940680 ΓΚΡΙ	
ΣΥΣΚΕΥΑΣΙΑ	ΤΙΜΗ
600 ML	6,90 €

ΧΡΩΜΑΤΑ
ΑΥΤΟΚΙΝΗΤΩΝ ΣΕ SPRAY

Ιδανικό προϊόν για γρήγορη, οικονομική και ποιοτική βαφή σε έτοιμες αποχρώσεις. Η υψηλής ποιότητας διαδικασία παραγωγής των υλικών και το βιομηχανικών απαιτήσεων δοχείο ψεκασμού, μετατρέπουν το Rallye LackSgray σε ένα εργαλείο για τον επαγγελματία ή ιδιώτη. Δυνατότητα επιλογής μεταξύ διαφορετικών στόμιων ψεκασμού για εύρος βεντάλιας ή «καρφί» ψεκασμού.

 / 6 τεμ.

ΤΥΠΟΣ	ΧΡΩΜΑ
940681 ΛΕΥΚΟ ΓΥΑΛΙΣΤΕΡΟ	
940682 ΜΑΥΡΟ ΓΥΑΛΙΣΤΕΡΟ	
940683 ΜΑΥΡΟ ΣΑΤΙΝΕ	
940684 ΜΑΥΡΟ ΜΑΤ	
ΣΥΣΚΕΥΑΣΙΑ	ΤΙΜΗ
600 ML	6,90 €

ΒΑΦΗ ΓΙΑ ΖΑΝΤΕΣ ΑΥΤΟΚΙΝΗΤΩΝ

Βαφή για ζάντες με εξαιρετική αντοχή στις καιρικές συνθήκες, πλυσίματα πλυντηρίων και εξωτερικά χτυπήματα πετραδάκια κ.α. Ιδανικό για ζάντες αλουμινίου και επισκευές ζαντών επαγγελματικού επιπέδου.

 / 6 τεμ.

ΤΥΠΟΣ	ΧΡΩΜΑ
940685 ΑΣΗΜΙ	
ΣΥΣΚΕΥΑΣΙΑ	ΤΙΜΗ
600 ML	6,90 €

ΒΕΡΝΙΚΙ ΒΑΦΗΣ 1Κ

Το βερνίκι της Kwasny Rallye έχει εξαιρετική απόδοση σε αντικείμενα όπως αλουμίνιο, μέταλλο, ξύλο, πέτρα, γυαλί, κεραμικά και τα περισσότερα πλαστικά. Φινίρισμα και όψη βαφής πιστολιού.

 / 6 τεμ.

ΤΥΠΟΣ	ΧΡΩΜΑ
940687 ΔΙΑΦ. ΓΥΑΛΙΣΤ.	
ΣΥΣΚΕΥΑΣΙΑ	ΤΙΜΗ
600 ML	6,90 €



ΚΕΝΑ ΔΟΧΕΙΑ ΓΙΑ ΧΡΩΜΑΤΑ ΔΙΑΛΥΤΗ ΚΑΙ ΥΔΑΤΟΔΙΑΛΥΤΑ



Ιδανικό δοχείο για γέμισμα με το χρώμα - συνταγή της επιλογής σας. Συμπαγές με δοχείο με αυστηρές προδιαγραφές κατασκευής, έτοιμο να αποτελέσει το σκεύος της συνταγής που επιθυμεί ο χρήστης.

Για μηχανή γεμίσματος Spray βλέπε σελ. 203



400mL
Χρώμα 75mL

ΤΥΠΟΣ	ΧΡΗΣΗ
4233979	ΚΕΝΑ ΔΟΧΕΙΑ ΔΙΑΛΥΤΟΥ
4233977	ΚΕΝΑ ΔΟΧΕΙΑ ΥΔΑΤΟΔ/ΤΑ

ΣΥΣΚΕΥΑΣΙΑ	ΤΙΜΗ
400 ML	3,65 € / 3,78 €

ΚΕΝΑ ΔΟΧΕΙΑ ΧΡΩΜΑΤΩΝ ΜΟΝΗΣ 1Κ ΜΕ CONVERTER



Δοχεία με converter για υλικά χρωμάτων μονής 1Κ για την συνταγολόγηση και παρασκευή έτοιμων βαφών.

Αψογη κατασκευή δοχείου και σωστή δοσολογία Converter για σωστό ψεκάσμο και ομοιόμορφο και γρήγορο στέγνωμα.

Για μηχανή γεμίσματος Spray βλέπε σελ. 203



400mL
Χρώμα 95mL

ΤΥΠΟΣ	ΧΡΗΣΗ
4233974	ΚΕΝΑ ΔΟΧΕΙΑ ΧΡΩΜ. 1Κ ΜΕ CONVERTER

ΣΥΣΚΕΥΑΣΙΑ	ΤΙΜΗ
400 ML	6,00 €

ΜΠΕΚ ΨΕΚΑΣΜΟΥ «ΒΕΝΤΑΛΙΑΣ» & «ΚΑΡΦΙ»

Εξάρτημα - Καπάκι / Μπεκ ψεκάσμου. Το κόκκινο στόμιο «ανοίγει» το εύρος ψεκάσμου του υλικού ενώ το μαύρο στόμιο «κλείνει».



ΤΥΠΟΣ	ΧΡΗΣΗ
59200169	ΕΥΡΥ ΜΠΕΚ ΒΕΝΤΑΛΙΑΣ
59200153	ΣΤΕΝΟ ΜΠΕΚ ΚΑΡΦΙ

ΣΥΣΚΕΥΑΣΙΑ	ΤΙΜΗ
1 ΤΕΜ	0,53 €

SPRAY ΒΕΡΝΙΚΙ ΔΙΑΦΑΝΕΣ



Το βερνίκι της Kwasny Spraila έχει εξαιρετική απόδοση σε αντικείμενα όπως αλουμίνιο, μέταλλα, ξύλο, πέτρα, γυαλί, κεραμικά και τα περισσότερα πλαστικά. Φινίρισμα και όψη βαφής πιστολιού.



ΤΥΠΟΣ	ΧΡΩΜΑ
300917 ΔΙΑΦ. ΓΥΑΛΙΣΤΕΡΟ	
300918 ΔΙΑΦΑΝΕΣ ΜΑΤ	

ΣΥΣΚΕΥΑΣΙΑ	ΤΙΜΗ
500 ML	5,80 €

ΑΣΤΑΡΙ ΓΕΜΙΣΜΑΤΟΣ



Το αστάρι γεμίσματος της Spraila είναι εξαιρετικά αποδοτικό στο να αποτρέπει την σκουριά στις επιφάνειες. Η μακροχρόνια ποιτική μόνωση που επιτυγχάνουμε στην επιφάνεια αντέχει σε μακροχρόνια έκθεση. Ιδανικά για εργασίες προεργασίας ή για εξομάλυνση επιφανειών σε γρήγορο χρόνο με πολύ ποιοτικό αποτέλεσμα.



ΤΥΠΟΣ	ΧΡΩΜΑ
300901 ΓΚΡΙ ΓΕΜΙΣΜΑΤΟΣ	

ΣΥΣΚΕΥΑΣΙΑ	ΤΙΜΗ
500 ML	5,80 €

ΑΣΤΑΡΙ ΖΙΝΚ



Το αστάρι Zinc της Spraila είναι εξαιρετικά αποδοτικό στο να αποτρέπει την σκουριά στις επιφάνειες. Η μακροχρόνια ποιτική μόνωση που επιτυγχάνουμε στην επιφάνεια αντέχει σε μακροχρόνια έκθεση. Ιδανικά για εργασίες προεργασίας ή για εξομάλυνση επιφανειών σε γρήγορο χρόνο με πολύ ποιοτικό αποτέλεσμα. «ΨΥΧΡΟ ΓΑΛΒΑΝΙ»



ΤΥΠΟΣ	ΧΡΩΜΑ
300054 ΓΚΡΙ	

ΣΥΣΚΕΥΑΣΙΑ	ΤΙΜΗ
400 ML	8,10 €



SPRAY ΒΑΦΗΣ ΧΡΩΜΑΤΩΝ ΑΥΤΟΚΙΝΗΤΟΥ

ΧΡΩΜΑΤΑ ΑΥΤΟΚΙΝΗΤΩΝ ΣΕ SPRAY

Τα βασικά χρώματα βαφής της Spraila είναι ιδανικά για βαφές αυτοκινήτων και διακοσμητικών στοιχείων. Τα υλικά είναι ταχυστέγνωτα, με εξαιρετική καλυπτικότητα και εξαιρετικό φινιρίσμα. Ιδανικά για τον επαγγελματία και τον ιδιώτη.



ΤΥΠΟΣ	ΧΡΩΜΑ
-------	-------

300921 ΜΑΥΡΟ ΜΑΤ	
300961 ΜΑΥΡΟ ΣΑΤΙΝΕ	
300905 ΜΑΥΡΟ ΓΥΑΛΙΣΤΕΡΟ	
300940 ΑΣΠΡΟ ΜΑΤ	
300904 ΑΣΠΡΟ ΓΥΑΛΙΣΤΕΡΟ	

ΣΥΣΚΕΥΑΣΙΑ	ΤΙΜΗ
500 ML	5,60 €

SPRAY ΒΑΦΗΣ ΠΛΑΣΤΙΚΩΝ

Οι Βαφές Πλαστικών της Kwasny Spraila είναι συμβατές με τους περισσότερους τύπους πλαστικών όπως σκληρά πλαστικά, πολυεστερικά και πολυκαρμπονικά υλικά. Η ελαστικότητας του υλικού και η καλυπτικότητα του αφήνουν μια άψογη επιφάνεια.



ΤΥΠΟΣ	ΧΡΩΜΑ
-------	-------

300097 ΕΛΑΦΡΥ ΜΑΥΡΟ	
300096 ΑΝΘΡΑΚΙ	
300098 ΓΚΡΙ	
300094 ΕΛΑΦΡΥ ΓΚΡΙ	

ΣΥΣΚΕΥΑΣΙΑ	ΤΙΜΗ
400 ML	8,00 €

ΒΑΦΗ ΓΙΑ ΖΑΝΤΕΣ ΑΥΤΟΚΙΝΗΤΩΝ

Βαφή για ζάντες με εξαιρετική αντοχή στις καιρικές συνθήκες, πλυσίματα πλυντηρίων και εξωτερικά χτυπήματα από πετραδάκια κ.α. Ιδανικό για ζάντες αλουμινίου και επισκευές ζαντών επαγγελματικού επιπέδου.



ΤΥΠΟΣ	ΧΡΩΜΑ
-------	-------

300937 ΑΣΗΜΙ	
300938 ΧΡΥΣΟ	
300953 ΔΙΑΦΑΝΟ ΒΕΡΝΙΚΙ	
300939 ΜΑΥΡΟ	

ΣΥΣΚΕΥΑΣΙΑ	ΤΙΜΗ
500 ML	5,60 €

ΒΑΦΗ ΥΨΗΛΩΝ ΘΕΡΜΟΚΡΑΣΙΩΝ ΕΩΣ ΚΑΙ 650°C / 300°C

Ιδανική βαφή φινιρίσματος για επιφάνεια με υψηλές θερμοκρασίες όπως εξατμίσεις αυτοκινήτων, σχάρες από Grill, ενεργειακά τζακία κ.α. Το προϊόν έχει μακροπρόθεσμη αντοχή και εξαιρετικό επίπεδο φινιρίσματος.



ΤΥΠΟΣ	ΧΡΩΜΑ
-------	-------

300041 ΜΑΥΡΟ 650°C	
300047 ΚΟΚΚΙΝΟ 300°C	

ΣΥΣΚΕΥΑΣΙΑ	ΤΙΜΗ
400 ML	8,10 €

SPRAY ΒΑΦΗΣ ΓΙΑ ΔΑΓΚΑΝΕΣ ΑΥΤΟΚΙΝΗΤΩΝ

Διακοσμητική βαφή για δαγκάνες αυτοκινήτων με εξαιρετική αισθητική και φινιρίσμα εργοστασιακού επιπέδου. Εξαιρετική κάλυψη στις δαγκάνες με επίπεδο aftermarket αγωνιστικού επιπέδου.



ΤΥΠΟΣ	ΧΡΩΜΑ
-------	-------

300074 ΚΟΚΚΙΝΟ	
300075 ΚΙΤΡΙΝΟ	

ΣΥΣΚΕΥΑΣΙΑ	ΤΙΜΗ
400 ML	8,70 €

SPRAY ΦΑΝΑΡΙΩΝ ΔΙΑΚΟΣΜΗΤΙΚΟ

Ειδικό προϊόν για βαφή φανών σε επίπεδο aftermarket. Ιδανικό για φανάρια αυτοκινήτου, λάμπες, φλάς-κεραμικές επιφάνειες και διακοσμητικά στοιχεία επάνω στο αυτοκίνητο.



ΤΥΠΟΣ	ΧΡΩΜΑ
-------	-------

300117 ΔΙΑΦΑΝΕΣ ΜΑΥΡΟ	
300115 ΔΙΑΦΑΝΕΣ ΚΟΚΚΙΝΟ	

ΣΥΣΚΕΥΑΣΙΑ	ΤΙΜΗ
400 ML	7,10 €



**ΑΣΤΑΡΙ ΓΕΜΙΣΤΙΚΟ
& ΠΡΟΕΡΓΑΣΙΑΣ
ΒΑΦΗΣ**

Το προϊόν γεμίζει και ασταρώνει σε ένα συνδυαστικό βήμα. Μπορεί γρήγορα να τριφτεί και να αφήσει μια επίπεδη και λεία επιφάνεια έτοιμη προς βαφή. Κατάλληλο για όλες τις επιφάνειες όπως: μέταλλα, κεραμικά, πέτρα, πηλό, γυαλί, χαρτί, πλαστικά κ.α



ΤΥΠΟΣ	ΧΡΩΜΑ
033001 ΓΚΡΙ	
ΣΥΣΚΕΥΑΣΙΑ	ΤΙΜΗ
150 ML	8,70 €

**ΑΣΤΑΡΙ ΓΕΜΙΣΤΙΚΟ
& ΠΡΟΕΡΓΑΣΙΑΣ
ΒΑΦΗΣ**

Το προϊόν γεμίζει και ασταρώνει σε ένα συνδυαστικό βήμα. Μπορεί γρήγορα να τριφτεί και να αφήσει μια επίπεδη και λεία επιφάνεια έτοιμη προς βαφή. Κατάλληλο για όλες τις επιφάνειες όπως: μέταλλα, κεραμικά, πέτρα, πηλό, γυαλί, χαρτί, πλαστικά κ.α



ΤΥΠΟΣ	ΧΡΩΜΑ
633001 ΓΚΡΙ	
ΣΥΣΚΕΥΑΣΙΑ	ΤΙΜΗ
500 ML	7,40 €

**ΑΣΤΑΡΙ
ΠΛΑΣΤΙΚΩΝ
ΕΝΙΣΧΥΤΙΚΟ
ΠΡΟΣΦΥΣΗΣ**

Το αστάρι της Auto-K για πλαστικά μέρη ενισχύει την πρόσφυση και προετοιμάζει επιφάνειες όπως πλαστικοί προφυλακτήρες, spoiler και πλαστικά μέρη αυτοκινήτου για βαφή και επεξεργασία.



ΤΥΠΟΣ	ΧΡΩΜΑ
233055 ΔΙΑΦΑΝΕΣ	
ΣΥΣΚΕΥΑΣΙΑ	ΤΙΜΗ
400 ML	12,80 €

**ΒΕΡΝΙΚΙ
ΓΥΑΛΙΣΤΕΡΟ 2Κ**

Βερνίκια με μεγάλη καλυπτικότητα και εξαιρετικό φινίρισμα για ζάντες αυτοκινήτων και τελικές βαφές. Τα βερνίκια της Auto-K έχουν εξαιρετική αντοχή σε μακροχρόνια καταπόνηση και προσδίδουν ένα εξαιρετικό φινίρισμα.



ΤΥΠΟΣ	ΧΡΩΜΑ
233066 ΔΙΑΦΑΝΕΣ ΒΕΡΝΙΚΙ 2Κ	
ΣΥΣΚΕΥΑΣΙΑ	ΤΙΜΗ
400 ML 2Κ	9,00 €

**ΑΣΤΑΡΙ ΠΛΗΡΩΤΙΚΟ
& ΠΡΟΕΡΓΑΣΙΑΣ
ΒΑΦΗΣ**

Ιδανικό για εργασίες προεργασίας ή για εξομάλυνση επιφανειών σε γρήγορο χρόνο με πολύ ποιοτικό αποτέλεσμα. Το γεμιστικό αστάρι της Auto-K προστατεύει και προετοιμάζει την επιφάνειά μας για ένα τέλειο φινίρισμα.



ΤΥΠΟΣ	ΧΡΩΜΑ
233032 ΓΚΡΙ	
ΣΥΣΚΕΥΑΣΙΑ	ΤΙΜΗ
400 ML	9,00 €

ΑΣΤΑΡΙ ΖΙΝΚ

Το αστάρι της Auto-K, πλούσιο σε μίγμα Ζίνκ, είναι εξαιρετικά αποδοτικό στο να αποτρέπει την σκουριά στις επιφάνειες. Η μακροχρόνια ποιοτική μόνωση που επιτυγχάνουμε στην επιφάνεια αντέχει σε μακροχρόνια έκθεση σε θερμοκρασίες μεγαλύτερες από 400°C.



ΤΥΠΟΣ	ΧΡΩΜΑ
233054 ΓΚΡΙ	
ΣΥΣΚΕΥΑΣΙΑ	ΤΙΜΗ
400 ML	12,70 €

SPRAY ΒΑΦΗΣ ΧΡΩΜΑΤΩΝ ΑΥΤΟΚΙΝΗΤΟΥ

**AUTO
K**

ΧΡΩΜΑΤΑ ΑΥΤΟΚΙΝΗΤΩΝ ΣΕ SPRAY

Ιδανικό προϊόν για γρήγορη, οικονομική και ποιοτική βαφή σε έτοιμες αποχρώσεις. Η υψηλής ποιότητας διαδικασία παραγωγής των υλικών, το βιομηχανικών απαιτήσεων δοχείο ψεκασμού μετατρέπουν το Spray σε ένα εργαλείο για τον επαγγελματία ή ιδιώτη.



ΤΥΠΟΣ	ΧΡΩΜΑ
633005 ΜΑΥΡΟ ΓΥΑΛΙΣΤΕΡΟ	
633021 ΜΑΥΡΟ MAT	
633004 ΛΕΥΚΟ ΓΥΑΛΙΣΤΕΡΟ	
233040 ΛΕΥΚΟ MAT 400ML*	
ΣΥΣΚΕΥΑΣΙΑ	ΤΙΜΗ
500 ML	7,00 €
400 ML*	9,10 €

ΒΑΦΗ ΠΛΑΣΤΙΚΩΝ ΕΠΙΦΑΝΕΙΩΝ

Η βαφή πλαστικών της Auto-K είναι εξαιρετικά ποιοτική σε σκληρά πλαστικά, πολυεστερικά πλαστικά και πολυκαρμπονικά υλικά. Ιδανικό για πλαστικούς προφυλακτήρες, εξωτερικά μέρη από καθρέπτες, spoilers κτλ.



ΤΥΠΟΣ	ΧΡΩΜΑ
233097 ΜΑΥΡΟ	
233096 ΑΝΘΡΑΚΙ	
233095 ΓΚΡΙ	
233094 ΛΕΥΚΟ	
ΣΥΣΚΕΥΑΣΙΑ	ΤΙΜΗ
400 ML	9,10 €

ΒΑΦΗ ΓΙΑ ΖΑΝΤΕΣ ΑΥΤΟΚΙΝΗΤΩΝ

Εξαιρετικής ποιότητας βαφή για ζάντες με εργοστασιακό φινιρίσμα και υψηλής ποιότητας ψεκασμό. Μεγάλη αντοχή σε εξωτερικές συνθήκες όπως πλυντήρια αυτοκινήτων, πετραδάκια δρόμου κ.α. Ιδανικό για ζάντες αλουμινίου.

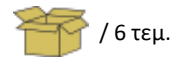

ΤΥΠΟΣ	ΧΡΩΜΑ
233037* - 633037 ΑΣΗΜΙ	
633038 ΧΡΥΣΟ	
633046 ΑΣΠΡΟ ΓΥΑΛΙΣΤΕΡΟ	
633053 ΔΙΑΦΑΝΕΣ ΒΕΡΝΙΚΙ	
ΣΥΣΚΕΥΑΣΙΑ	ΤΙΜΗ
500 ML	7,40 €
233 037 400 ML*	9,10 €

ΒΑΦΗ ΥΨΗΛΩΝ ΘΕΡΜΟΚΡΑΣΙΩΝ ΕΩΣ ΚΑΙ 300°C

Ιδανική βαφή φινιρίσματος για επιφάνειες με υψηλές θερμοκρασίες όπως εξατμίσεις αυτοκινήτων, σχάρες ψησίματος, ενεργειακά τζάκια κ.α. Το προϊόν έχει μακροπρόθεσμη αντοχή και εξαιρετικό επίπεδο φινιρίσματος. Η μέγιστη θερμοκρασία εφαρμογής μπορεί να φτάσει τους 300°C.



ΤΥΠΟΣ	ΧΡΩΜΑ
233047 ΚΟΚΚΙΝΟ	
233048 ΔΙΑΦΑΝΕΣ ΒΕΡΝΙΚΙ	
ΣΥΣΚΕΥΑΣΙΑ	ΤΙΜΗ
400 ML	11,70 €

ΒΑΦΗ ΥΨΗΛΩΝ ΘΕΡΜΟΚΡΑΣΙΩΝ ΕΩΣ ΚΑΙ 650°C

Ιδανική βαφή φινιρίσματος για επιφάνειες με υψηλές θερμοκρασίες όπως εξατμίσεις αυτοκινήτων, σχάρες ψησίματος, ενεργειακά τζάκια κ.α. Το προϊόν έχει μακροπρόθεσμη αντοχή και εξαιρετικό επίπεδο φινιρίσματος. Η μέγιστη θερμοκρασία εφαρμογής μπορεί να φτάσει τους 650°C.



ΤΥΠΟΣ	ΧΡΩΜΑ
233030 ΑΣΗΜΙ	
233042 ΑΣΠΡΟ	
ΣΥΣΚΕΥΑΣΙΑ	ΤΙΜΗ
400 ML	11,70 €

SPRAY ΦΑΝΑΡΙΩΝ ΔΙΑΚΟΣΜΗΤΙΚΟ

Ειδικό προϊόν για βαφή φανών σε επίπεδο after-market. Ιδανικό για φανάρια αυτοκινήτου, λάμπες, φλας, κεραμικές επιφάνειες & διακοσμητικά στοιχεία επάνω στο αυτοκίνητο.



ΤΥΠΟΣ	ΧΡΩΜΑ
233117 ΔΙΑΦΑΝΕΣ ΜΑΥΡΟ	
233115 ΔΙΑΦΑΝΕΣ ΚΟΚΚΙΝΟ	
ΣΥΣΚΕΥΑΣΙΑ	ΤΙΜΗ
400 ML	11,70 €



RAL 1003	RAL 1013	RAL 1015	RAL 1016	RAL 1023	RAL 2000
ΚΙΤΡΙΝΟ ΚΥΚΛ.	ΛΕΥΚΟ ΣΤΡΕΪΔΙΟΥ	ΙΒΟΥΡΑ ΑΝΟΙΧΤΟ	ΚΙΤΡΙΝΟ ΘΕΙΟΥ	ΚΙΤΡΙΝΟ	ΠΟΡΤΟΚ./ΚΙΤΡΙΝΟ
350575	350501	350502	350503	350504	350505
RAL 2004	RAL 3000	RAL 3001	RAL 3002	RAL 3003	RAL 3015
ΠΟΡΤΟΚΑΛΙ	ΚΟΚΚΙΝΟ ΦΛΟΓΑ	ΚΟΚΚΙΝΟ ΚΥΚΛ.	ΚΕΡΑΜΙΔΙ	ΚΟΚΚ. ΡΟΥΜΠΙΝΙ	ΡΟΖ ΑΝΟΙΧΤΟ
350506	350507	350508	350509	350510	350511
RAL 3017	RAL 3020	RAL 4005	RAL 5002	RAL 5010	RAL 5012
ΡΟΖ	ΚΟΚΚΙΝΟ	ΜΠΛΕ ΛΟΥΛΑΚΙ	ΜΠΛΕ ΟΥΛΤΡΑΜ.	ΜΠΛΕ	ΜΠΛΕ ΧΑΛΥΒΑ
350512	350513	350514	350515	350516	350517
RAL 5015	RAL 5017	RAL 6003	RAL 6005	RAL 6018	RAL 7000
ΜΠΛΕ ΟΥΡΑΝΙ	ΜΠΛΕ ΚΥΚΛΟΦ.	ΠΡΑΣΙΝΟ ΛΑΔΙ	ΠΡΑΣΙΝΟ	ΠΡΑΣΙΝΟ ΚΙΤΡΙΝΟ	ΓΚΡΙ ΣΚΙΟΥΡΟΥ
350518	350576	350519	350520	350521	350577
RAL 7001	RAL 7011	RAL 7016	RAL 7021	RAL 7030	RAL 7031
ΓΚΡΙ - ΑΣΗΜΙ	ΓΚΡΙ ΣΙΔΕΡΟΥ	ΑΝΘΡΑΚΙ	ΜΑΥΡΟ ΓΚΡΙ	ΓΚΡΙ ΠΕΤΡΑΣ	ΓΚΡΙ - ΜΠΛΕ
350578	350522	350523	350524	350579	350580
RAL 7032	RAL 7035	RAL 7038	RAL 7040	RAL 7043	RAL 8011
ΓΚΡΙ	ΓΚΡΙ ΑΝΟΙΧΤΟ	ΓΚΡΙ ΑΧΑΘΗ	ΓΚΡΙ	ΓΚΡΙ ΚΥΚΛ.	ΚΑΦΕ ΚΑΡΥΔΙ
350525	350526	350581	350527	350528	350582
RAL 8014	RAL 8016	RAL 8017	RAL 9001	RAL 9002	RAL 9003
ΚΑΦΕ	ΚΑΦΕ ΜΑΟΝΙ	ΣΟΚΟΛΑΤΙ	ΛΕΥΚΟ - ΜΠΕΖ	ΓΚΡΙ - ΛΕΥΚΟ	ΛΕΥΚΟ ΕΝΤΟΝ
350583	350584	350529	350585	350586	350587
RAL 9005	RAL 9006	RAL 9007	RAL 9010	RAL 9016	RAL 9018
ΜΑΥΡΟ ΓΥΑΛΙΣΤ.	ΛΕΥΚΟ ΑΛΟΥΜΙ.	ΓΚΡΙ ΑΛΟΥΜΙΝ.	ΛΕΥΚΟ ΚΑΘΑΡΟ	ΛΕΥΚΟ	ΛΕΥΚΟ ΠΑΠΥΡ.
350588	350530	350589	350531	350532	350590



ΣΥΣΚΕΥΑΣΙΑ	ΤΙΜΗ
400 ML	5,00 €

Πλήρης Σειρά σε Χρώματα
 RAL της HQS
 για Επαγγελματίες.



RAL 1003 ΚΙΤΡΙΝΟ ΚΥΚΛ. 324199	RAL 1007 ΚΙΤΡΙΝΟ ΝΑΡΚΙΣ. 324008	RAL 1013 ΛΕΥΚΟ ΣΤΡΕΙΔΙΟΥ 324011	RAL 1015 ΙΒΟΥΡΑ ΑΝΟΙΧΤΟ 324013	RAL 1023 ΚΙΤΡΙΝΟ 324020	RAL 2004 ΠΟΡΤΟΚΑΛΙ 324032
RAL 3000 ΚΟΚΚΙΝΟ ΦΛΟΓΑ 324040	RAL 3001 ΚΟΚΚΙΝΟ ΚΥΚΛ. 324041	RAL 3002 ΚΕΡΑΜΙΔΙ 324042	RAL 3003 ΚΟΚΚ. ΡΟΥΜΠΙΝΙ 324043	RAL 3020 ΚΟΚΚΙΝΟ 324056	RAL 5002 ΜΠΛΕ ΛΟΥΛΑΚΙ 324074
RAL 5010 ΜΠΛΕ 324081	RAL 5011 ΜΠΛΕ ΧΑΛΥΒΑ 324082	RAL 5015 ΜΠΛΕ ΟΥΡΑΝΙ 324086	RAL 5017 ΜΠΛΕ ΚΥΚΛΟΦ. 324087	RAL 6000 ΠΡΑΣΙΝΟ ΠΑΤΙΝ. 324095	RAL 6005 ΠΡΑΣΙΝΟ 324100
RAL 6009 ΠΡΑΣΙΝΟ ΣΚΟΥ. 324104	RAL 7000 ΓΚΡΙ ΣΚΙΟΥΡΟΥ 324127	RAL 7001 ΓΚΡΙ - ΑΣΗΜΙ 324128	RAL 7011 ΓΚΡΙ ΣΙΔΕΡΟΥ 324137	RAL 7015 ΓΚΡΙ ΣΧΙΣΤ/ΘΟΥ 324140	RAL 7016 ΑΝΘΡΑΚΙ 324141
RAL 7021 ΜΑΥΡΟ ΓΚΡΙ 324142	RAL 7030 ΓΚΡΙ ΠΕΤΡΑΣ 324147	RAL 7031 ΓΚΡΙ - ΜΠΛΕ 324148	RAL 7032 ΓΚΡΙ 324149	RAL 7035 ΓΚΡΙ ΑΝΟΙΧΤΟ 324152	RAL 7037 ΓΚΡΙ ΠΑΣΤΕΛ 324154
RAL 7038 ΓΚΡΙ ΑΧΑΘΗ 324155	RAL 7040 ΓΚΡΙ 324157	RAL 7042 ΓΚΡΙ ΣΥΜ/ΗΣ Α 324158	RAL 7043 ΓΚΡΙ ΚΥΚΛ. 324159	RAL 7044 ΓΚΡΙ ΜΕΤΑΞΙΟΥ 324160	RAL 8011 ΚΑΦΕ ΚΑΡΥΔΙ 324171
RAL 8014 ΚΑΦΕ 324173	RAL 8016 ΚΑΦΕ ΜΑΟΝΙ 324175	RAL 8017 ΣΟΚΟΛΑΤΙ 324176	RAL 9001 ΛΕΥΚΟ - ΜΠΕΖ 324183	RAL 9002 ΓΚΡΙ - ΛΕΥΚΟ 324184	RAL 9003 ΛΕΥΚΟ ΕΝΤΟΝ 324213
RAL 9004 ΜΑΥΡΟ ΕΝΤΟΝΟ 324186	RAL 9005 ΜΑΥΡΟ ΓΥΑΛΙΣΤ. 324187	RAL 9006 ΛΕΥΚΟ ΑΛΟΥΜΙ. 324188	RAL 9007 ΓΚΡΙ ΑΛΟΥΜΙΝ. 324214	RAL 9010 ΛΕΥΚΟ ΚΑΘΑΡΟ 324190	RAL 9011 ΜΑΥΡΟ ΓΡΑΦΙΤΗ 324191

RAL 9016 ΛΕΥΚΟ 324192								RAL 9017 ΜΑΥΡΟ ΜΑΤ 324193
RAL 9018 ΛΕΥΚΟ ΠΑΠΥΡ. 324194							ΔΙΑΦΑΝΟ ΒΕΡΝΙΚΙ NC 324299	

Πλήρης Σειρά σε Χρώματα
RAL της Belton
για Επαγγελματίες.



/ 6 τεμ

ΣΥΣΚΕΥΑΣΙΑ	ΤΙΜΗ
400 ML	7,50 €

NEW



 / 6 τεμ.

SPRAY ΒΑΦΗΣ ΕΦΕ ΝΕΟΝ «ΦΩΣΦΟΡΙΖΕ»

Το Εφέ νέον είναι ένα φθορίζον με γρήγορο στέγνωμα σπρέι. Μπορεί να βάψει λαμαρίνα, μέταλλα και πλαστικά αντικείμενα. Λόγω των χρωστικών φθορισμού δίνει σε όλες τις επιφάνειες φωτεινότητα και ορατότητα από μακριά χωρίς φως. Προτείνεται επιφάνεια ομοιόμορφα ασαρωμένη με λευκό ματ. Η επικάλυψη με αστάρι επιτυγχάνει αντοχή στις καιρικές συνθήκες και γυαλάδα.

ΚΩΔΙΚΟΣ	ΤΥΠΟΣ	ΧΡΩΜΑ
350536	400HQS2211 ΝΕΟΝ ΚΙΤΡΙΝΟ	
350537	400HQS2611 ΝΕΟΝ ΠΟΡΤΟΚΑΛΙ	
350538	400HQS2311 ΝΕΟΝ ΚΟΚΚΙΝΟ	
350539	400HQS2711 ΝΕΟΝ ΦΟΥΞΙΑ	
350540	400HQS2511 ΝΕΟΝ ΠΡΑΣΙΝΟ	
350541	400HQS2411 ΝΕΟΝ ΜΠΛΕ	

ΣΥΣΚΕΥΑΣΙΑ	ΤΙΜΗ
400 ML	9,00 €

NEW



 / 6 τεμ.

SPRAY ΔΙΑΓΡΑΜΜΙΣΗΣ «360 ΜΟΙΡΩΝ»

Ειδική βαφή ταχείας ξήρανσης για ακριβείς γραμμικές ενδείξεις σε όλα τα είδη επιφανειών, όπως ασφάλτος, σκυρόδεμα, χόμα, γρασιδί, χιόνι. Ιδανικό για σήμανση χώρων στάθμευσης, αποθηκευτικών χώρων και για ιδιωτικούς σκοπούς. Για όλες τις απορροφητικές και μη απορροφητικές επιφάνειες καθώς και για κάθετες επιφάνειες. Εύκολη βαφή των ψηλών επιφανειών με τη λειτουργία 360°

ΚΩΔΙΚΟΣ	ΤΥΠΟΣ	ΧΡΩΜΑ
350542	500HQS9005MARK ΜΑΥΡΟ	
350543	500HQS9010MARK ΑΣΠΡΟ	
350544	500HQS5017MARK ΜΠΛΕ	
350545	500HQS2711MARK ΝΕΟΝ ΦΟΥΞΙΑ	
350546	500HQS2511MARK ΝΕΟΝ ΠΡΑΣΙΝΟ	
350547	500HQS2611MARK ΝΕΟΝ ΠΟΡΤΟΚΑΛΙ	
350548	500HQS2211MARK ΝΕΟΝ ΚΙΤΡΙΝΟ	
350549	500HQS2003MARK ΠΟΡΤΟΚΑΛΙ ΠΑΣΤΕΛ	
350550	500HQS3000MARK ΚΟΚΚΙΝΟ ΦΛΟΓΑΣ	
350551	500HQS1003MARK ΚΙΤΡΙΝΟ ΣΗΜΑΤΟΣ	
350552	500HQS2411MARK ΝΕΟΝ ΜΠΛΕ	
350553	500HQS2311MARK ΝΕΟΝ ΚΟΚΚΙΝΟ	

ΣΥΣΚΕΥΑΣΙΑ	ΤΙΜΗ
500 ML	12,00 €



WRAPPER REMOVABLE SPRAY PAINT

NEW

Το Wrapper είναι μια έγχρωμη και διάφανη μεμβράνη SPRAY, αφαιρούμενη, με ιδιαίτερη και συγκεκριμένη σύνθεση. Διατίθεται σε μεγάλη γκάμα χρωμάτων με ματ φινίρισμα και γυαλιστερό διάφανο, που η εφαρμογή στα χρώματα τα κάνει γυαλιστερά. Το προϊόν έχει σχεδιαστεί για να διακοσμεί, να καλύπτει, να επισκευάζει και να καλύπτει αντικείμενα από οποιοδήποτε υλικό. Μόλις εφαρμοστεί, το Wrapper δημιουργεί μια μεμβράνη που κάνει το αντικείμενο αδιάβροχο. Οι χρωστικές που χρησιμοποιούνται είναι 100% ανθεκτικές στην υπερύδρη ακτινοβολία, επομένως το προϊόν δεν αλλοιώνεται με την πάροδο του χρόνου. Το Wrapper έχει διακοσμητική λειτουργία αλλά και προστασία από κρούσεις. Προστατεύει το αντικείμενο από τη βρωμιά χωρίς να αλλοιώνει τα χαρακτηριστικά του. Μπορεί να εφαρμοστεί χωρίς προβλήματα σε κάθε τύπο επιφάνειας, με εξαίρεση το πολυστενίο και άλλα απορροφητικά πορώδη υλικά. Μόλις στεγνώσει. Το Wrapper είναι αφαιρούμενο. Το πάχος και η ελαστικότητα του αυξάνονται ανάλογα με τον αριθμό των στρώσεων που πρόκειται να ψεκαστούν στο αντικείμενο. **[BASIC σε υφή ΜΑΤ].**



 / 4 τεμ. (spray)

ΚΩΔ. 400ML	ΚΩΔ. 1L	ΚΩΔ. 5L	ΠΕΡΙΓΡΑΦΗ	ΧΡΩΜΑ
350560	350567	350574	ΔΙΑΦΑΝΟ BASIC	
350554	350561	350568	ΜΑΥΡΟ BASIC	
350555	350562	350569	ΑΣΠΡΟ BASIC	
350556	350563	350570	ΛΑΜΠΕΡΟ ΜΠΛΕ	
350557	350564	350571	ΝΕΟΝ ΡΟΖ	
350558	350565	350572	ΝΕΟΝ ΠΡΑΣΙΝΟ	
350559	350566	350573	ΝΕΟΝ ΚΟΚΚΙΝΟ	

ΣΥΣΚΕΥΑΣΙΑ	ΤΙΜΗ BASIC	ΤΙΜΗ ΜΑΤ	ΤΕΜ/Κουτί
ΑΕΡΟΣΟΛ 400 ML	22,00 €	27,00 €	6
ΔΟΧΕΙΟ 1000 ML	50,00 €	55,00 €	8
ΔΟΧΕΙΟ 5000 ML	250,00 €	265,00 €	1

ΖΑΝΤΕΣ

Χρωματίζει και προστατεύει ζάντες αυτοκινήτων, καθρέφτες, στεφάνες, λογότυπα. Χρησιμοποιήστε το στο αμάξωμα και σε όλα τα πλαστικά, υαλοβάμβακα ή γυάλινα μέρη.



ΜΟΝΤΕΛΙΣΜΟΣ

Εξαιρετικό για Πολυκαρβονικά υλικά και για οποιοδήποτε υλικό που χρειάζεται να είναι μονωμένο και υδροφοβικό.



ΠΙΣΤΟΛΙ ΨΕΚΑΣΜΟΥ

Εξάρτημα - Πιστόλι ψεκασμού δοχείου αεροσολ χειροκίνητο, για τα προϊόντα της Kwazy Group και συμβατό με άλλα προϊόντα της αγοράς.



ΤΥΠΟΣ	ΠΕΡΙΓΡΑΦΗ
746200	ΠΙΣΤΟΛΙ ΨΕΚΑΣΜΟΥ SPRAY



ΣΥΣΚΕΥΑΣΙΑ	ΤΙΜΗ
1 ΤΕΜ	8,50 €

SPRAY ΒΑΦΗΣ ΓΙΑ ΔΑΓΚΑΝΕΣ ΑΥΤΟΚΙΝΗΤΩΝ

NEW

Βαφή σχεδιασμένη για δαγκάνες φρένων. Ανθεκτικό σε υψηλές θερμοκρασίες φρένων και πλυντήρια αυτοκινήτων. Υψηλή κάλυψη και λάμψη. Κατάλληλο για όλα τα κοινά και αγωνιστικά αυτοκίνητα.



ΚΩΔΙΚΟΣ	ΤΥΠΟΣ	ΧΡΩΜΑ
350591	400HQS.PF5002 ΜΠΛΕ	
350592	400HQS.PF9005 ΜΑΥΡΟ	

ΣΥΣΚΕΥΑΣΙΑ	ΤΙΜΗ
400 ML	9,00 €





ΑΣΤΑΡΙ ΓΕΝΙΚΗΣ ΧΡΗΣΗΣ

Γενικό αστάρι βαφής προεργασίας επιφανειών και μακροχρόνιας προστασίας. Συμβατό με τις περισσότερες επιφάνειες που συναντάμε σε βιομηχανικές εφαρμογές.





 / 6 τεμ.



ΤΥΠΟΣ	ΧΡΩΜΑ
323501 ΓΚΡΙ	
323502 ΛΕΥΚΟ	
ΣΥΣΚΕΥΑΣΙΑ	ΤΙΜΗ
400 ML	8,30 €

ΠΡΟΣΤΑΣΙΑ ΜΕΤΑΛΛΩΝ 2 ΣΕ 1

Αντιδιαβρωτικό προστασίας και βαφής σε ένα ψεκασμό. Αφού απομακρύνουμε το ρυπαρό υπόστρωμα, εφαρμόζουμε το spray προστασίας 2 σε 1 και έχουμε μια «ετοιμη» τελική επιφάνεια.





 / 6 τεμ.

ΤΥΠΟΣ	ΧΡΩΜΑ
323650 ΜΑΥΡΟ	
323651 ΑΣΗΜΙ	
ΣΥΣΚΕΥΑΣΙΑ	ΤΙΜΗ
400 ML	11,70 €

ΖΙΝΚ ΑΛΟΥΜΙΝΙΟΥ

Ειδική βαφή προστασίας από σκουριά και οξειδώσεις σε γαλβανιζέ και μεταλλικές επιφάνειες όπως κατασκευές διακοσμήσεων, εξαιρισμούς κ.α. Το προϊόν δεν επιφέρει ηλεκτρικές επιπλοκές στην αγωγιμότητα περιέχει ψευδάργυρο **99.5%** «ΨΥΧΡΟ ΓΑΛΒΑΝΙ»



 / 6 τεμ.

ΤΥΠΟΣ	ΧΡΩΜΑ
323507 ΑΣΗΜΙ - ΓΚΡΙ	
ΣΥΣΚΕΥΑΣΙΑ	ΤΙΜΗ
400 ML	8,80 €

ΕΜΑΓΕ ΣΜΑΛΤΟΥ

Ιδανικό για επισκευές μεσαίου μεγέθους για γραντζουνιές και μικρο-αμυχές σε δοχεία σμάλτου, μπολ ή διακοσμητικά σκέυη. Ιδανικό για λευκά είδη και επισκευές σε νεροχύτες μπάνιου, μπανιέρες κ.α. Το μέγεθος της επισκευής επηρεάζει τον χρόνο παραμονής της βαφής.





 / 6 τεμ.

ΤΥΠΟΣ	ΧΡΩΜΑ
323465 ΛΕΥΚΟ	
ΣΥΣΚΕΥΑΣΙΑ	ΤΙΜΗ
400 ML	7,50 €

ΧΡΩΜΙΟ ΣΕ SPRAY

Ειδική βαφή χρωμίου σε Spray για διακοσμητικά στοιχεία και γυαλιστερό φινιρίσμα σε επιφάνειες υψηλών απαιτήσεων. Εξαιρετικός ψεκασμός και καλυπτικότητα.



 / 6 τεμ.

ΤΥΠΟΣ	ΧΡΩΜΑ
323200 ΧΡΩΜΙΟΥ	
ΣΥΣΚΕΥΑΣΙΑ	ΤΙΜΗ
400 ML	7,90 €

ΑΦΑΙΡΕΣΗ GRAFFITI

Ψεκάσιμο καθαριστικό spray για την απομάκρυνση βαφών τύπου Graffiti και άλλων βανδαλισμών. Εφαρμόζουμε το υλικό από απόσταση 20cm και στην συνέχεια τρίβουμε απαλά με βούρτσα και ξεπλένουμε με νερό.



 / 6 τεμ.

ΤΥΠΟΣ	ΧΡΩΜΑ
323475 ΔΙΑΦΑΝΕΣ	
ΣΥΣΚΕΥΑΣΙΑ	ΤΙΜΗ
400 ML	11,70 €

**ΕΦΕ
ΣΦΥΡΥΛΑΤΟΥ**

Ανθεκτικό στις καιρικές συνθήκες, υψηλής ποιότητας ψεκασίμο υλικό σφυρούλατου φινιρίσματος. Ιδανικό για αναπαλαιώσεις επιφανειών με διάφορα υποστρώματα.

**ΧΡΥΣΟΥ
ΜΠΡΟΝΖΕ / ΑΝΤΙΚΑΣ**

Διακοσμητική βαφή με αποχρώσεις μπρούτζου και χρυσού. Εξαιρετικά ανθεκτικό σε καιρικές συνθήκες, ιδανικό για εξωτερικές και εσωτερικές εργασίες.

**SPRAY ΒΑΦΗΣ
ΧΡΥΣΟΥ**

Ειδική βαφή με γυαλιστερό φινιρίσμα χρυσού. Ιδιαίτερα λείο φινιρίσμα για διακοσμητικές βαφές σε εσωτερικούς χώρους. Κατάλληλο για μεγάλο εύρος υποστρωμάτων.



ΤΥΠΟΣ	ΧΡΩΜΑ
323002 ΧΡΥΣΟΥ	
323003 ΧΑΛΚΟΥ	
ΣΥΣΚΕΥΑΣΙΑ	ΤΙΜΗ
400 ML	8,00 €

ΤΥΠΟΣ	ΧΡΩΜΑ
323153 ΧΡΥΣΟ-ΜΠΡΟΝΖΕ	
323155 ΧΡΥΣΟ ΑΝΤΙΚΕ	
ΣΥΣΚΕΥΑΣΙΑ	ΤΙΜΗ
400 ML	8,00 €

ΤΥΠΟΣ	ΧΡΩΜΑ
323199 ΧΡΥΣΟΥ	
ΣΥΣΚΕΥΑΣΙΑ	ΤΙΜΗ
400 ML	8,00 €

**ZINC
LIGHT**

Χρώμα ψευδαργύρου με υψηλές αντιδιαβρωτικές ιδιότητες, ειδικά σε σίδηρο για την πρόληψη της δημιουργίας σκουριάς. Υψηλή ισχύς κάλυψης. Κατάλληλο για κάθε επιφάνεια για να δημιουργήσει ένα επαγγελματικό εφέ ψευδάργυρου. Μπορεί να χρησιμοποιηθεί σε ξύλο, πλαστικό, σίδηρο, αλουμίνιο, χάλυβα και άλλα. Χωρίς πολυστερένιο

**SPRAY ΚΑΛΟΡΙΦΕΡ
ΑΣΠΡΟ**

Φωτεινό χρώμα καλοριφέρ, ιδανικό για βάψιμο καλοριφέρ από χυτοσίδηρο, αλουμίνιο και χάλυβα. Ανθεκτικό στις γρατσουνιές, ανθεκτικό στο πλύσιμο με οινόπνευμα ή ισχυρά απορρυπαντικά, δεν κτρινίζει με τον καιρό. Ανθεκτικό στη θερμότητα, χρησιμοποιείται σε μεσαίες-υψηλές θερμοκρασίες καλοριφέρ.

**SPRAY ΑΦΑΙΡΕΣΗΣ
ΜΟΥΧΛΑΣ**

Λευκό ματ ακρυλικό χρώμα με πολύ υψηλή καλυπτική ισχύ. Χρησιμοποιείται για την απομόνωση λεκέδων στους τοίχους και πριν για τη βαφή του τοίχου. Ιδανικό για την κάλυψη μούχλας, αιθάλης, υγρασίας, μελανιού και ως προεπεξεργασία για μετέπειτα βαφή με βάση το νερό. Χάρη στην υψηλή του κάλυψη μειώνει τον χρόνο εργασίας, εξασφαλίζοντας άψογα φινιρίσματα, ομοιογενή και ομοιόμορφα χρώματα.



ΚΩΔΙΚΟΣ (ΤΥΠΟΣ)	ΧΡΩΜΑ
350533 ΓΚΡΙ (400HQS.3004M)	
ΣΥΣΚΕΥΑΣΙΑ	ΤΙΜΗ
400 ML	8,00 €

ΚΩΔΙΚΟΣ (ΤΥΠΟΣ)	ΧΡΩΜΑ
350534 ΑΣΠΡΟ (400HQS.RADIATORE)	
ΣΥΣΚΕΥΑΣΙΑ	ΤΙΜΗ
400 ML	8,00 €

ΚΩΔΙΚΟΣ (ΤΥΠΟΣ)	ΧΡΩΜΑ
350535 ΑΣΠΡΟ (400HQS.0100)	
ΣΥΣΚΕΥΑΣΙΑ	ΤΙΜΗ
400 ML	8,00 €

ΦΛΑΝΤΖΟΚΟΛΛΕΣ ΥΨΗΛΩΝ ΘΕΡΜΟΚΡΑΣΙΩΝ 260°C



ΒΑΣΙΚΑ ΤΕΧΝΙΚΑ ΧΑΡΑΚΤΗΡΙΣΤΙΚΑ.

- Ουδέτερη σιλικόνη υψηλών θερμοκρασιών με μεγάλη ελαστικότητα και αντοχή σε χημικά
- Εξαιρετικά χαμηλά επίπεδα οσμής για άνετη εργασία και αποφυγή βλαβών απο αισθητήρες
- Ιδανικό για χρήση στην αυτοκινητοβιομηχανία και την γενικότερη βιομηχανία σφραγίσεων και συγκόλλησης
- Θερμοκρασιακό εύρος λειτουργίας -45°C έως και 260°C
- Η συσκευασία των 80ml παραδίδεται με ενσωματωμένο στόμιο εξαγωγής για χειροκίνητη εξαγωγή υλικού

ΕΠΙΠΛΕΟΝ ΑΝΑΛΩΣΙΜΑ ΠΡΟΙΟΝΤΑ

- Για πιστόλια, μύτες και επιπλέον αναλώσιμα
Βλέπε σελ. 172-178



ΚΩΔΙΚΟΣ	ΤΥΠΟΣ	ΧΡΩΜΑ	ΣΥΣΚΕΥΑΣΙΑ	ΚΙΒΩΤΟΠΟΙΗΣΗ	ΤΙΜΗ
300429	SIOS.K200	Black	ΦΥΣΙΓΓΑ 200 ml ΜΕ ΑΕΡΙΟ	/ 12 τεμ	14,50 €
300430	SIOG.K200	Grey	ΦΥΣΙΓΓΑ 200 ml ΜΕ ΑΕΡΙΟ	/ 12 τεμ	14,50 €
300437	SIOR.K200	Red	ΦΥΣΙΓΓΑ 200 ml ΜΕ ΑΕΡΙΟ	/ 12 τεμ	17,50 €
300410	SIOS.K310	Black	ΦΥΣΙΓΓΑ 310 ml	/ 12 τεμ	17,50 €

**ΛΙΠΑΝΤΙΚΟ ΠΟΛΛΑΠΛΩΝ ΧΡΗΣΕΩΝ
5 ΧΡΗΣΕΩΝ - 400 ML**

Τεχνικό λιπαντικό spray πολλαπλών χρήσεων, με ειδική σύνθεση που διεισδύει σε βάθος και ξεμπλοκάρει κάθε μηχανισμό. Μπορεί να χρησιμοποιηθεί με απόλυτη ασφάλεια σε μέταλλα και πλαστικά, είναι κακός αγωγός του ηλεκτρισμού και **παραδίδεται με στόμιο διπλού ψεκασμού Cobra**.

- Spray 5 χρήσεων. Απελευθερώνει εξαρτήματα, καθαρίζει, εκτοπίζει την υγρασία, λιπαίνει ελαφρά τα μέταλλα, εμποδίζει τη διάβρωση.
- Το spray 5 χρήσεων της WIKO παραδίδεται με στόμιο ψεκασμού διπλής χρήσης. Δίνει την δυνατότητα ψεκασμού βεντάλιας και την δυνατότητα ψεκασμού "καρφιού" συγκεντρωμένης δέσμης για πρόσβαση σε δυσπρόσιτα σημεία.

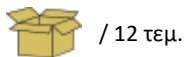

/ 12 τεμ.



ΚΩΔΙΚΟΣ	ΤΥΠΟΣ	ΤΙΜΗ
300401	AMFS.D400	6,30 €

**ΑΝΤΙ-ΜΠΛΟΚΑΡΙΣΤΙΚΟ ΣΚΟΥΡΙΑΣ
400 ML**

Αντισκωριακό spray νέας τεχνολογίας, που απελευθερώνει μπλοκαρισμένες βίδες και μεταλλικές συνδέσεις σε οχήματα και βιομηχανικό εξοπλισμό με "γρήγορο πάγωμα". Δρα άμεσα και απελευθερώνει τα σκουριασμένα και μπλοκαρισμένα εξαρτήματα.

- Τα απελευθερωμένα εξαρτήματα παραμένουν λιπασμένα και προστατευμένα από την διάβρωση
- Ιδανικό για απεμπλοκή εξαρτημάτων σε πλοία, βιομηχανικά πλυντήρια, χωματουργικά μηχανήματα, οχήματα που εκτίθενται σε θαλασσινό νερό ή αλάτι κλπ.



/ 12 τεμ.



ΚΩΔΙΚΟΣ	ΤΥΠΟΣ	ΤΙΜΗ
300407	AROS.D400	4,50 €

**ΛΙΠΑΝΤΙΚΟ SPRAY ΓΡΑΣΣΟΥ
400 ML**

Spray γράσσου με άριστη διειδυτικότητα. Αφού εξατμιστούν οι διαλύτες, αφήνει μία στρώση γράσσου για αποτροπή τριβών και σταθερότητα στις μεταβολές της θερμοκρασίας. Λειτουργία σε θερμοκρασίες **-40°C έως +150°C** βραχυπρόθεσμα έως και 250°C. Λευκό χρώμα

- Άριστη προστασία κατά της οξείδωσης και της γήρανσης
- Ιδανικό για χρήση σε κινούμενα μέρη όπως άξονες, αρθρώσεις, μηχανικά μέρη, μεντεσέδες, stop πόρτας αυτοκινήτων κ.α.



/ 12 τεμ.



ΚΩΔΙΚΟΣ	ΤΥΠΟΣ	ΤΙΜΗ
300425	AFES.D400	5,30 €

ΚΑΘΑΡΙΣΤΙΚΟ ΦΡΕΝΩΝ 600 ML



Καθαριστικό για τους μηχανισμούς των φρένων και του συμπλέκτη. Αφαιρεί γρήγορα τα υπολείμματα και τη σκόνη από τις πλακέτες διαλύει τα ίχνη λαδιού, λιπαρών βρωμιών και επιβλαβείς ακαθαρσίες. Αφήνει μια καθαρή επιφάνεια, ξερή και χωρίς υπολείμματα.

- Συμβατό με τους μηχανισμούς που χρησιμοποιούν σιαγόνες τύπου άνθρακα ή κεραμικές
- Δεν βλάπτει τους λαστιχένιους συνδέσμους

 / 12 τεμ.

ΚΩΔΙΚΟΣ	ΤΥΠΟΣ	ΤΙΜΗ
300400	ABRE.D600	4,50 €

ΚΑΘΑΡΙΣΤΙΚΟ ΚΑΡΜΠΥΡΑΤΕΡ 400 ML



Απομακρύνει τις συγκεντρώσεις ιζημάτων και κατάλοιπα οξείδωσης από τις βαλβίδες εισαγωγής, τα ακροφύσια, το σωλήνα Venturi λαίμο, το δοχείο πλήρωσης κ.α. Κατάλληλο για καθαρισμό εξαρτημάτων όπως βαλβίδες, ενεργοποιητές, βαλβίδες EGR, μπεκ, αδρανή βηματικά μοτέρ, βαλβίδες γκαζιού και μετρητές μάζας αέρα

- Σταθεροποιεί την λειτουργία της μηχανής και βελτιώνει την επιτάχυνση του κινητήρα

 / 12 τεμ.

ΚΩΔΙΚΟΣ	ΤΥΠΟΣ	ΤΙΜΗ
300403	AVGR.D400	4,75 €

ΛΙΠΑΝΤΙΚΟ SPRAY ΣΙΛΙΚΟΝΗΣ 400 ML



Άοσμο λιπαντικό γενικής χρήσης, με βάση την σιλίκονη. Προσφέρει μόνωση από έλαια και υγρασία. Είναι υδατοαπωθητικό με εξαιρετική διηλεκτρική προστασία. Αψογή λειτουργία σε θερμοκρασίες **-40°C** έως **+150°C** βραχυπρόθεσμα έως και 180°C

- Φόρμουλα σιλίκονης, δεν ελκύει τη σκόνη και την βρωμιά
- Προστατεύει και ανανεώνει βάσεις από καουτσούκ, δακτύλιους, μονώνει ηλεκτρικά, λιπαίνει και στεγανοποιεί όλα τα είδη του μηχανολογικού εξοπλισμού

 / 12 τεμ.

ΚΩΔΙΚΟΣ	ΤΥΠΟΣ	ΤΙΜΗ
300424	ASIS.D400	4,95 €

ΗΛΕΚΤΡΙΚΩΝ ΕΠΑΦΩΝ 400 ML



Τεχνικό spray ηλεκτρικών επαφών για απομάκρυνση ρύπων απο ηλεκτρικές επαφές ώστε να διατηρούμε την ηλεκτρική αγωγιμότητα των κυκλωμάτων. Δεν επηρεάζει τα μονωτικά βερνίκια και είναι κατάλληλο για ρελέ και πίνακες ηλεκτρικών επαφών.

- Βαθύς καθαρισμός, απολίπανση απο ρύπους
- Συντήρηση ηλεκτρικών επαφών
- Διατήρηση ηλεκτρικής αγωγιμότητας

 / 12 τεμ.

ΚΩΔΙΚΟΣ	ΤΥΠΟΣ	ΤΙΜΗ
300427	AKTR.D400	5,10 €



**ΛΙΠΑΝΤΙΚΟ PTFE SPRAY ΤΕΦΛΟΝ
400 ML**

Γενικό λιπαντικό spray για όλες τις χρήσεις με ορυκτό λιπαντικό και PTFE Τεφλόν. Υψηλής ποιότητας. Αυτό το λιπαντικό εξατμίζεται χωρίς να αφήνει ίχνη. Το τεφλόν παραμένει στην επιφάνεια και συνεχίζει να λιπαίνει όταν το λιπαντικό έχει στεγνώσει.

- Λιπαντικό, αντικολλητικό, αντιηλεκτροστατικό spray με τεφλόν
- Αντέχει σε θερμοκρασίες από -190°C έως +260°C



ΚΩΔΙΚΟΣ	ΤΥΠΟΣ	ΤΙΜΗ
300440	APTF.D400	7,10 €

**ΒΙΟΜΗΧΑΝΙΚΟΣ ΑΠΟΛΙΠΑΝΤΗΣ
400 ML**

Τεχνικό spray για τον βαθύ καθαρισμό επιφανειών μετάλλων, γυαλιού, πλαστικών και άλλων υποστρωμάτων. Η σύνθεση του προϊόντος βασίζεται σε ενεργούς διαλύτες υδρογονάνθρακα και παρέχει εξαιρετική απολίπανση επιφανειών με αποτέλεσμα να αφήνει μια καθαρή επιφάνεια.

- Χωρίς κατάλοιπα
- Δεν αφήνει τελικό φιλμ στην επιφάνεια
- Γρήγορη δράση και εξάτμιση προϊόντος



ΚΩΔΙΚΟΣ	ΤΥΠΟΣ	ΤΙΜΗ
300406	AISR.D400	6,72 €

**ΛΙΠΑΝΤΙΚΟ ΑΛΥΣΙΔΑΣ MoS2
400 ML**

Τεχνικό Συνθετικό διαφανές λιπα-ντικό για αλυσίδες με εξαιρετική προσκόλληση ακόμη και για υψηλές θερμοκρασίες. Περιέχει διθειούχο μολυβδαίνιο ως στέρεο λιπαντικό με πρόσθετη λιπαντική δράση σε περιπτώσεις άμεσης ανάγκης θερμοκρασίες -40 °C έως +200 °C.

- Αδιαβροχοποιεί την αλυσίδα, την προστατεύει από σκουριά και αυξάνει τη διάρκεια ζωής της
- Χαμηλή τριβή κίνησης, μείωση απωλειών μετάδοσης και χαμηλότερη θερμοκρασία αλυσίδας

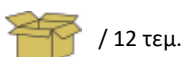

ΚΩΔΙΚΟΣ	ΤΥΠΟΣ	ΤΙΜΗ
300426	AKTS.D400	5,78 €

**ΛΙΠΑΝΤΙΚΟ ΚΟΠΗΣ & ΔΙΑΤΡΗΣΗΣ
400 ML**

Τεχνικό λιπαντικό σπρέυ κοπής και διάτρησης με παχύρευση υφή για πολλαπλές κοπές με ελάχιστη ποσότητα υλικού. Ιδανικό για την συντήρηση κοπτικών εξαρτημάτων καθώς και την εύκολη διάτρηση ακόμη και των πιο απαιτητικών επιφανειών.

- Λιπαντικό για πρόληψη της υπερθέρμανσης μετάλλων σε εργασίες κοπής και διάτρησης
- Κατακόρυφη αύξηση της διάρκειας ζωής των εργαλείων και των εξαρτημάτων κοπής και διάτρησης

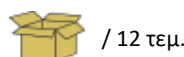

ΚΩΔΙΚΟΣ	ΤΥΠΟΣ	ΤΙΜΗ
300428	ABUS.D400	5,78 €

**ΨΕΚΑΖΟΜΕΝΗ ΚΟΛΛΑ ΤΑΠΕΤΣΑΡΙΑΣ
400 ML**



Τεχνική Κόλλα γενικής χρήσεως σε spray για ταπετσαρίες, υφάσματα ουρανού, ταπέτα, χαλιά και πλαστικά βινυλίου με φόδρα. Χρησιμοποιείται επίσης για συγκόλληση αφρώδους ταπετσαρίας σε μέταλλο, ξύλο και σε άλλες επιφάνειες.

- Εύκολη επικάλυψη μεγάλων επιφανειών, όπως οι ουρανοί αυτοκινήτων
- Στεγνώνει γρήγορα και δεν ξεραίνεται για πιο εύκολη εργασιμότητα

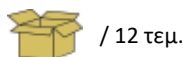

**ΨΕΚΑΖΟΜΕΝΗ ΚΟΛΛΑ ΤΑΠΕΤΣΑΡΙΑΣ
500 ML**



Έτοιμο προς χρήση, μαγνητικό συγκολλητικό δαπέδων βάσης διαλύτη. Σταθεροποιεί τις άκρες από τις μοκέτες και χρησιμεύει ιδιαίτερα για ασφάλεια στη συγκολλησιμότητα σε δύσκολα σημεία, όπως στις ακμές σκαλοπατιών, πλαστικών και ξύλινων σοβατεπιών. Προσφύεται στις περισσότερες κοινές επιφάνειες, συμπεριλαμβανοντας ξύλο, μοκέτα, μέταλλο, πέτρα, σκυρόδεμα, PVC, κ.α.



ΚΩΔΙΚΟΣ	ΤΥΠΟΣ	ΤΙΜΗ
300408	ASPK.D400	8,60 €

ΚΩΔΙΚΟΣ	ΤΥΠΟΣ	ΤΙΜΗ
450275	483334	10,00 €

**ΑΦΑΙΡΕΣΗ ΑΥΤΟΚΟΛΛΗΤΩΝ
400 ML**



Τεχνικό spray για την αφαίρεση αυτοκόλλητων ετικετών χαρτιού από όλα τα είδη υλικού. Η ουσία που περιέχει διαπερνά το χαρτί και εξουδετερώνει την κόλλα της ετικέτας. Κατάλοιπα κόλλας μπορούν εύκολα να σβηστούν με ένα πανί ή χαρτί.

- Γρήγορη και εύκολη αφαίρεση διαφημιστικών εκτυπώσεων.
- Άμεση αφαίρεση υπολειμμάτων άλλας
- Μη διαβρωτικό

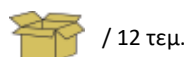

ΚΩΔΙΚΟΣ	ΤΥΠΟΣ	ΤΙΜΗ
300439	AETL.D400	8,95 €

**SPRAY ΑΔΙΑΒΡΟΧΟΠΟΙΗΣΗΣ
400 ML**



Αυξάνει την διάρκεια ζωής των υφασμάτων χάρη στην εξαιρετική υδροαπωθητική ικανότητα του. Προστατεύει από λεκέδες, ρύπους, καθώς και έλαια και λίπη. Κατά αυτόν τον τρόπο το ύφασμα διατηρείται μαλακό και διαπερατό από τον αέρα. Χωρίς οικολογικά επιβλαβείς ενώσεις του φθορίου.

- Δεν επηρεάζει χρώματα και αποχρώσεις της επιφάνειας
- Αδιαβροχοποιεί την επιφάνεια με μακρά διάρκεια
- Δεν περιέχει σιλικόνη



ΚΩΔΙΚΟΣ	ΤΥΠΟΣ	ΤΙΜΗ
300404	AIMS.D400	6,30 €



**SPRAY ΗΛΕΚΤΡΟΣΥΓΚΟΛΛΗΣΗΣ
400 ML**

Τεχνικό spray προστασίας ηλεκτροσυγκολλήσεων για αλουμίνιο, δομικό χάλυβα, μη σιδηρούχα μέταλλα, ανοξείδωτους χάλυβες και φλόγιστρα τιμιπίδας συγκολλήσεων MIG. Εμποδίζει την επικόλληση των πιτσιλισμάτων στις προς συγκόλληση επιφάνειες.

- Προστατεύει τα εξαρτήματα συγκόλλησης και τους δίνει μεγαλύτερη διάρκεια εργασίας
- Προστατεύει τις επιφάνειες και τις κρατά καθαρές απο ρύπους της διαδικασίας συγκόλλησης



/ 12 τεμ.

ΚΩΔΙΚΟΣ	ΤΥΠΟΣ	ΤΙΜΗ
300405	ASWS.D400	5,25 €

**SPRAY ΧΑΛΚΟΥ -30°C έως +1100°C
400 ML**

Σπρέυ χαλκού υψηλών θερμοκρασιών που χρησιμοποιείται για λίπανση συναρμολόγησης μηχανικών μερών και φλαντζών που εκτίθενται σε υψηλές θερμοκρασίες και διαβρωτικές επιρροές κατά τη λειτουργία τους.

- Προστατεύει τα εξαρτήματα προς συναρμολόγηση απο σκουριά και τα λιπαίνει
- Μεγάλο θερμοκρασιακό εύρος.
- Βελτιώνει την σφράγιση



/ 12 τεμ.

ΚΩΔΙΚΟΣ	ΤΥΠΟΣ	ΤΙΜΗ
300441	AKUS.D400	10,00 €

**ΑΦΑΙΡΕΤΙΚΟ ΚΟΛΛΑΣ & ΦΛΑΝΤΖΩΝ
400 ML**

Ισχυρό αφαιρετικό - καθαριστικό που επιδρά ταχύτατα και βοηθά στην αφαίρεση καταλοίπων φλαντζόκολλας και διάφορων σκληρών επικαθήσεων απο διάφορες επιφάνειες .

- Αμεση απομάκρυνση υπολειμμάτων κόλλας, βερνικιού, χρωμάτων κ.α.
- Απολυτάνει και καθαρίζει μεταλλικές επιφάνειες. Μαλακώνει τις χημικές φλάντζες και τα πολυμερισμένα στεγανοποιητικά μέσα σε 10-15 λεπτά



/ 12 τεμ.

ΚΩΔΙΚΟΣ	ΤΥΠΟΣ	ΤΙΜΗ
300423	ADEF.D400	6,50 €

**ΕΠΙΤΑΧΥΝΤΗΣ ΣΥΓΚΟΛΛΗΣΗΣ
200 ML**

- Ιδανικός επιταχυντής συγκόλλησης κυανοακρυλικών συγκολλητικών. Ψεκάζουμε τις επιφάνειες προς συγκόλληση και στην συνέχεια ψεκάζουμε και το υλικό κόλλα
- Το υλικό λειτουργεί και ως ιδανική προετοιμασία επιφάνειας προεργασία



/ 12 τεμ.

ΚΩΔΙΚΟΣ	ΤΥΠΟΣ	ΤΙΜΗ
300402	SGAK.D200	9,50 €

ΚΑΘΑΡΙΣΤΙΚΟ AIR CONDITION - «ΜΠΟΜΠΑ» 150 ML

Το ΚΑΘΑΡΙΣΤΙΚΟ ΚΛΙΜΑΤΙΣΤΙΚΟΥ WIKO – CAR για το αυτοκίνητο, εξασφαλίζει γρήγορα και εύκολα μακράς διάρκειας υγιεινή του αέρα και απαλλάσσεται από ενοχλητικές οσμές το όχημα. Ο κλιματισμός, τα συστήματα εξαερισμού και οι εξατμιστές καθαρίζονται, αφήνοντας πίσω τους ένα φρέσκο άρωμα λουλουδιών.

- Ουδέτερο και μη διαβρωτικό για τα πλαστικά

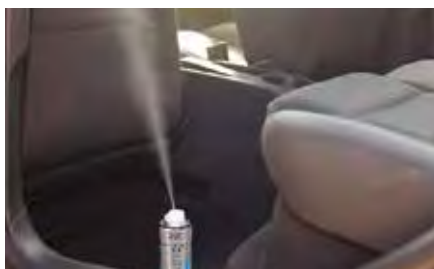

/ 12 τεμ.

ΚΑΘΑΡΙΣΤΙΚΟ AIR CONDITION - ΜΕ ΠΡΟΕΚΤΑΣΗ 60CM 400 ML

Το ΚΑΘΑΡΙΣΤΙΚΟ ΚΛΙΜΑΤΙΣΤΙΚΟΥ WIKO εξασφαλίζει γρήγορα και εύκολα την υγιεινή του αέρα που διαρκεί και απαλλάσσει από τις ενοχλητικές οσμές αφήνοντας ένα φρέσκο, ουδέτερο άρωμα.

- Καθαρίζει και απολυμαίνει ολόκληρο το σύστημα κλιματισμού
- Ουδέτερο και μη διαβρωτικό στα πλαστικά
- Δημιουργεί ισχυρό αφρό και έτσι φτάνει σε περιοχές με δύσκολη πρόσβαση
- Εκκίνηση AC μετά από 15 λεπτά

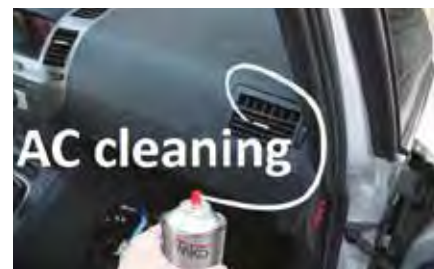

/ 12 τεμ.

ΚΩΔΙΚΟΣ	ΤΥΠΟΣ	ΤΙΜΗ
300457	AACC.CAR.D150	4,75 €

ΚΩΔΙΚΟΣ	ΤΥΠΟΣ	ΤΙΜΗ
300458	AACC.D400	7,35 €

ΜΟΝΩΤΙΚΟ ΣΦΡΑΓΙΣΗΣ ΔΙΑΠΡΟΩΝ 400ML

Το ΜΟΝΩΤΙΚΟ ΣΦΡΑΓΙΣΗΣ ΔΙΑΠΡΟΩΝ WIKO είναι ένα γενικό στεγανωτικό. Αφού στεγνώσει η επίστρωση, το αποτέλεσμα είναι μια κολλητική, ελαστική προστατευτική επίστρωση που αντέχει ακόμη και τα υψηλότερα ατμοσφαιρικά και μηχανικά φορτία. Ιδανικό για οικοδομικές εφαρμογές, στηθαία, μέταλλα, υδρορροές και άλλες επιφάνειες μηχανικών απαιτήσεων.

- Βάφεται
- Υψηλή αντοχή στην τριβή
- Γρήγορο στεγνώμα περ. 2-4 ώρες
- Κατάλληλο για όλα τα κοινά υποστρώματα
- Καλή αντίσταση στη γήρανση
- Καλή μόνιμη ελαστικότητα



/ 12 τεμ.

ΚΩΔΙΚΟΣ	ΤΥΠΟΣ	ΧΡΩΜΑ	ΤΙΜΗ
300459	AADG.D400	ΓΚΡΙ	7,90 €
300460	AADW.D400	ΑΣΠΡΟ	7,90 €

**ΜΗΧΑΝΗ ΓΕΜΙΣΜΑΤΟΣ SPRAY ΧΡΩΜΑΤΟΣ,
ΠΝΕΥΜΑΤΙΚΗ ΜFM-200A**
Βασικά Χαρακτηριστικά

- Αυτό το μηχάνημα είναι 100% πνευματικό. Χρειάζεται συμπιεσμένο αέρας για να λειτουργήσει.
- Πλήρως ανοξείδωτη.
- Εύκολη στη λειτουργία της.
- Μέγιστη δόση ανά γέμισμα 100 mL



- Για ΚΕΝΑ ΔΟΧΕΙΑ βλέπε σελ. 186



ΤΥΠΟΣ	ΜFM-200A
ΤΡΟΠΟΣ ΛΕΙΤΟΥΡΓΙΑΣ	ΑΕΡΟΣ
ΜΕΓΙΣΤΗ ΚΑΤΑΝΑΛΩΣΗ ΑΕΡΑ	100 Lt/min
ΠΙΕΣΗ ΛΕΙΤΟΥΡΓΙΑΣ ΑΕΡΑ	0.6 - 0.7 Μρα
ΔΙΑΜΕΤΡΟΣ ΔΟΧΕΙΩΝ	45-66 mm
ΥΨΟΣ ΔΟΧΕΙΩΝ	158-190 mm
ΟΓΚΟΣ ΓΕΜΙΣΜΑΤΟΣ	20-200 ml
ΒΑΛΒΙΔΑ	ΑΡΣ. Η ΘΥΛ. 1"
ΣΥΝΟΛΙΚΕΣ ΔΙΑΣΤΑΣΕΙΣ	275 X 165 X 675 mm
ΒΑΡΟΣ	18 kg
ΤΙΜΗ	1.600,00 €

ΜΗΧΑΝΗ ΓΕΜΙΣΜΑΤΟΣ ΑΕΡΟΣ

Πνευματική μηχανή γεμίσματος αεροσόλ -χρωμάτων.

- Πλήρως ανοξείδωτη κατασκευή με στιβαρό κορμό & αυτόματη λειτουργία.

- Μεταλλικό Έμβολο πίεσης

Διαστάσεις :
ΜxΠxΥ
35x30x76 cm
Διάμ. : Φ22



ΚΩΔΙΚΟΣ	ΠΕΡΙΓΡΑΦΗ	ΤΙΜΗ
300094	ΜΗΧΑΝΗ ΓΕΜΙΣ/ΤΟΣ ΑΕΡΟΣ	1.600,00 €

ΜΗΧΑΝΗ ΓΕΜΙΣΜΑΤΟΣ ΧΕΙΡΟΣ

Χειροκίνητη μηχανή γεμίσματος αεροσόλ - χρωμάτων.

Πλήρως ανοξείδωτη κατασκευή με έμβολο πίεσης χειροκίνητης χρήσης.

Διαστάσεις :
ΜxΠxΥ
26x20x68 cm
Βίδες Στήριξης: 3x19 cm



ΚΩΔΙΚΟΣ	ΠΕΡΙΓΡΑΦΗ	ΤΙΜΗ
300181	ΜΗΧΑΝΗ ΓΕΜΙΣ/ΤΟΣ ΧΕΙΡΟΣ	1.250,00 €

ΑΕΡΟΣΥΜΠΙΕΣΤΕΣ BRUSHLESS OIL FREE ΧΑΜΗΛΟΥ ΘΟΡΥΒΟΥ

• MPC-186



• MPC-18-2



• MAC-24BR

ΚΩΔΙΚΟΣ	ΤΥΠΟΣ	ΧΩΡ/ΤΑ	HP : kW	Lt / min	BAR / PSI	ΜxΠxΥ (mm)	Μ. ΒΑΡΟΣ	ΚΕΦΑΛΗ	ΤΙΜΗ
220014	MPC-18-2	3 lt	1/6 : 124	20-23	3,2	255 x 35 x 205	3,4 kg	40 MM	115,00 €
220013	MPC-186	3 lt	1/6 : 124	23-25	4	310 x 135 x 310	5,2 kg	40 MM	125,00 €
200167	MAC-24BR	24 lt	1,0 : 0.75	135	8 / 116	600 x 235 x 600	25 kg	70 MM	260,00 €
200168	MAC-50BR	50 lt	1,55 : 1.15	240	8 / 116	740 x 325 x 680	29,5 kg	80 MM	365,00 €

ΑΕΡΟΣΥΜΠΙΕΣΤΗΣ ΜΟΝΟΜΠΛΟΚ (ΕΛΑΙΟΛΙΠΑΝΤΟΙ)

• MAC-50



• MAC-50DD

ΚΩΔΙΚΟΣ	ΤΥΠΟΣ	ΧΩΡ/ΤΑ	HP : kW	Lt / min	BAR / PSI	ΜxΠxΥ (mm)	Μ. ΒΑΡΟΣ	ΚΕΦΑΛΗ	ΤΙΜΗ
200101	MAC-24	24 lt	2 : 1.5	221	8 / 116	590 x 290 x 630	23 kg	LW2502	185,00 €
200102	MAC-50	50 lt	2 : 1.5	221	8 / 116	740 x 360 x 710	29 kg	LW2502	240,00 €
200163	MAC-24DD	24 lt	2,5 : 1,8	278	8 / 116	600 x 255 x 600	25 kg	75 MM	220,00 €
200164	MAC-50DD	50 lt	2,5 : 1,8	278	8 / 116	780 x 325 x 680	32,5 kg	75 MM	275,00 €

ΑΕΡΟΣΥΜΠΙΕΣΤΕΣ ΜΕ ΙΜΑΝΤΑ (ΜΟΝΟΦΑΣΙΚΟΙ)

NEW



• MAC-100PC



• MAC-270PC

ΚΩΔΙΚΟΣ	ΤΥΠΟΣ	ΧΩΡ/ΤΑ	HP : kW	Lt / min	BAR / PSI	ΜxΠxΥ (mm)	Μ. ΒΑΡΟΣ	ΚΕΦΑΛΗ	ΤΙΜΗ
200169	MAC-100PC	100 lt	3 : 2.25	250	8 / 116	1050 x 380 x 460	69 kg	LWP3008	575,00 €
200170	MAC-150PC	150 lt	3 : 2.25	354	10 / 145	1080 x 480 x 890	92 kg	LWP3008	745,00 €
100007	MAC-200PC	200 lt	3 : 2.25	390	10 / 145	1260 x 470 x 900	97 kg	LWP4009	825,00 €
100008	MAC-270PC	270 lt	4 : 2.98	541	10 / 145	1300 x 520 x 980	123 kg	LWP4009	1.250,00 €

ΑΕΡΟΣΥΜΠΙΕΣΤΕΣ ΜΕ ΙΜΑΝΤΑ ΕΛΑΙΟΛΙΠΑΝΤΟΙ ΜΕ ΔΙΚΥΛΙΝΔΡΗ ΚΕΦΑΛΗ ΤΥΠΟΥ V (ΜΟΝΟΦΑΣΙΚΟΙ)



• MAC-200BD
ΜΕ ΙΜΑΝΤΑ



• MAC-100VT
ΜΕ ΚΕΦΑΛΗ ΤΥΠΟΥ V

ΚΩΔΙΚΟΣ	ΤΥΠΟΣ	ΧΩΡ/ΤΑ	HP : kW	Lt / min	BAR / PSI	ΜxΠxΥ (mm)	Μ. ΒΑΡΟΣ	ΚΕΦΑΛΗ	ΤΙΜΗ
200103	MAC-100BD	100 lt	3 : 2,2	332	8 / 116	1150 x 460 x 870	70 kg	LWP3008	615,00 €
200127	MAC-150BD	150 lt	3 : 2,2	332	10 / 145	1320 x 550 x 1010	90 kg	LWP3008	745,00 €
200128	MAC-200BD	200 lt	3 : 2,2	332	10 / 145	1420 x 490 x 880	115 kg	LWP3008	825,00 €
200129	MAC-270BD	270 lt	4 : 3,0	578	10 / 145	1780 x 570 x 1140	180 kg	LWP4009	1.250,00 €
200165	MAC-50VT	50 lt	3,0 : 2,25	412	8 / 116	780 x 335 x 710	41.5 kg	100 MM	395,00 €
200166	MAC-100VT	100 lt	3,0 : 2,25	412	8 / 116	1050 x 370 x 750	55 kg	100 MM	485,00 €



NEW

G SERIES ΤΡΙΦΑΣΙΚΟΙ ΚΟΧΛΙΟΦΟΡΟΙ ΜΕ ΔΟΧΕΙΟ ΚΑΙ ΞΗΡΑΝΤΗ

- Προηγμένες προηγμένες ρυθμίσεις παρακολούθησης και ελέγχου
- Μέτρηση πίεσης αέρος και θερμοκρασίας αέρος.
- Μέτρηση ωρών λειτουργίας για service.
- Αυτομείωση έντασης πίεσης με απλό χειρισμό.
- Ενδείξεις βλάβης για κάθε πιθανό θέμα λειτουργίας.



- Ανώτατης ποιότητας μηχανικά μέρη με τεχνολογία Atlas Copco
- Αυτόματη αφύγρανση χωρίς απώλεια αέρος
- Τα χαμηλότερα επίπεδα θορύβου σε κοιλίες της παγκόσμιας αγοράς
- Ενσωματωμένος ξηραντήρας για εξαιρετικής ποιότητας άερα για εργασίες βαφής.

- Έτοιμα συστήματα **Full Feature 'FF'** Κοχλιοφόρου συνδυασμένα με ενσωματωμένα δοχεία 270lt ή 500lt με ξηραντή και πίνακα εκκίνησης.
- Εύκολα στην τοποθέτηση και απλά στην χρήση με ηλεκτρονικό πίνακα λειτουργίας και συντήρησης.

ΤΥΠΟΣ	ΜΟΝΤΕΛΟ	HP : kW	ΧΩΡ/ΤΑ	Lt / min	BAR - PSI	dB(A)	ΜxΠxΥ (mm)	ΒΑΡΟΣ	ΤΙΜΗ
8152103671	G5FF	7,5 : 5,5	270 lt	780	10 / 145	65	1430 x 665 x 1260	210 kg	7.000,00 €
8152103673	G7FF	10 : 7,5	270 lt	984	10 / 145	65	1430 x 665 x 1260	210 kg	8.000,00 €
8153289908	G7FF L	10 : 7,5	270 lt	1092	10 / 145	67	1600 x 650 x 1337	327 kg	9.500,00 €
8153289932	G11FF	15 : 11	270 lt	1446	10 / 145	69	1600 x 650 x 1337	340 kg	10.300,00 €
8152103671-50527	G5FF	7,5 : 5,5	500 lt	780	10 / 145	65	1530 x 750 x 1360	280 kg	7.500,00 €
8152103673-50527	G7FF	10 : 7,5	500 lt	984	10 / 145	65	1530 x 750 x 1360	385 kg	8.500,00 €
8153289908-51626	G7FF L	10 : 7,5	500 lt	1092	10 / 145	65	1530 x 750 x 1360	400 kg	10.000,00 €
8153289932-51626	G11FF	15 : 11	500 lt	1446	10 / 145	69	1945 x 720 x 1493	410 kg	10.500,00 €
8153289965-51626	G15FF	20 : 15	500 lt	1746	10 / 145	65	1945 x 720 x 1493	470 kg	11.000,00 €



NEW



ΣΤΑΘΕΡΟΙ ΑΕΡΟΣΥΜΠΙΕΣΤΕΣ ΜΕ ΙΜΑΝΤΑ (ΤΡΙΦΑΣΙΚΟΙ 400V / 50Hz)

*Μονοφασικό

ΤΥΠΟΣ	ΜΟΝΤΕΛΟ	ΚΕΦΑΛΗ	ΧΩΡ/ΤΑ	HP : kW	L t/ min	BAR / PSI	dB(A)	ΜχΠxΥ (mm)	ΒΑΡΟΣ	ΤΙΜΗ
4116000436*	AC31	NS19S	200 lt	3 : 2,2	348	10 / 145	96	1400 x 560 x 990	100 kg	1.050,00 €
4116025797	AC40	NS31S	270 lt	4 : 3,0	480	11 / 160	96	1490 x 500 x 995	135 kg	1.400,00 €
6250367605	AC55	NS39	270 lt	5,5 : 4,0	654	11 / 160	96	1490 x 500 x 1190	124 Kg	1.950,00 €
6250368405	AC55	NS39	500 lt	5,5 : 4,0	654	11 / 160	95	1940 x 600 x 1315	203 Kg	2.250,00 €
6250369205	AC75	NS59S	500 lt	7,5 : 5,5	836	11 / 160	96	1940 x 600 x 1375	230 Kg	3.150,00 €

NEW



G SERIES ΤΡΙΦΑΣΙΚΟΙ ΚΟΧΛΙΟΦΟΡΟΙ ΑΕΡΟΣΥΜΠΙΕΣΤΕΣ ΜΕ ΦΙΛΤΡΟ (ΧΩΡΙΣ ΞΗΡΑΝΤΗ, ΧΩΡΙΣ ΔΟΧΕΙΟ)

- Κατασιγασμένοι κοχλίες με για σύνδεση με εξωτερικά δοχεία αέρος. Κορυφαία ποιότητα παραγωγής, Χαμηλός ήχος από 62dB(A) έως 67dB(A) και υψηλή παραγωγή αέρος με στοιχείο G2-7(G5P, G7P) και στοιχείο G7-15 (G11P, G15P)
- Ολοκληρωμένο σύστημα παροχής αέρα με εύκολη εγκατάσταση και γρήγορη πρώτη λειτουργία.
- Ενσωματωμένο φίλτρο καθαρισμού αέρος με δυνατότητα συγκράτησης έως και 0,1 micron.
- Μεγάλος χώρος μέσα στο κουτί για εύκολη συντήρηση και service.



- Νέος πίνακας λειτουργίας και συντήρησης με εύκολη αναγνώριση χρόνου λειτουργίας, χρόνου service, απόδοση μηχανήματος κ.α.

ΤΥΠΟΣ	ΜΟΝΤΕΛΟ	HP : kW	Lt / min	BAR - PSI	dB(A)	ΣΥΝΔΕΣΗ	ΜxΠxΥ (mm)	ΒΑΡΟΣ	ΤΙΜΗ
8152103521	G5P	7,5 : 5	780	10 / 145	65	3/4"	665 x 620 x 950	185 kg	6.000,00 €
8153289098	G7P	10 : 7,5	1080	10 / 145	65	3/4"	665 x 620 x 950	245 kg	6.850,00 €
8153289122	G11P	15,0 : 11,0	1440	10 / 145	67	3/4"	720 x 855 x 1090	257 kg	7.250,00 €
8153289155	G15P	20,0 : 15,0	1746	10 / 145	65	3/4"	720 x 855 x 1090	276 kg	7.700,00 €



NEW



FX SERIES ΜΟΝΟΦΑΣΙΚΟΙ ΞΗΡΑΝΤΕΣ ΨΥΚΤΙΚΟΥ ΤΥΠΟΥ



- Νέοι ξηραντές με ψηφιακή μονάδα / πίνακα ελέγχου λειτουργιών.
- Προηγμένες προηγμένες ρυθμίσεις παρακολούθησης & ελέγχου βλαβών
- Μέτρηση πίεσης αέρος και θερμοκρασίας αέρος.
- Λειτουργία εξοικονόμησης ενέργειας.
- Ενσωματωμένο σύστημα αφύγρανσης με αθόρυβη λειτουργία.

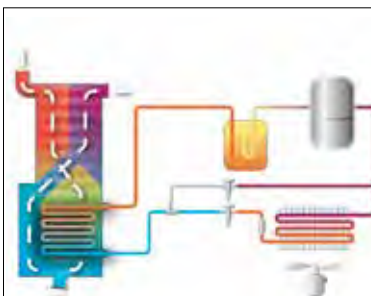

- Τιμές Ροής σε Συνθήκες Θερμ. περιβ/ντος +25°C
Θερμ. Εισόδου: +35°C
Πίεση: 7 bar
- Θερμοκρασία λειτουργίας από +5°C έως +43°C , μέγιστη θερμοκρασία αέρα εισόδου από +5°C έως +55°C.

- Μονοφασικοί 230/1/50Hz

ΤΥΠΟΣ	ΜΟΝΤΕΛΟ	Lt / min [3°C-5°C]	BAR / PSI	ΣΥΝΔΕΣΗ	Watt	ΜxΠxΥ (mm)	ΒΑΡΟΣ	ΤΙΜΗ
8102229320	FX5	360 - 420	16 / 232	3/4"	130	350 x 493 x 450	19 Kg	1.050,00 €
8102229321	FX10	600 - 720	16 / 232	3/4"	164	350 x 493 x 450	19 Kg	1.300,00 €
8102229322	FX15	840 - 960	16 / 232	3/4"	190	350 x 493 x 450	20 Kg	1.575,00 €
8102229323	FX20	1200 - 1380	16 / 232	3/4"	266	350 x 493 x 450	25 Kg	1.765,00 €

ΤΡΟΧΗΛΑΤΟΙ ΑΕΡΟΣΥΜΠΙΕΣΤΕΣ ΜΕ ΙΜΑΝΤΑ (ΜΟΝΟΦΑΣΙΚΟΙ 230V / 50Hz)

ΤΥΠΟΣ	ΚΕΦΑΛΗ	ΧΩΡ/ΤΑ	HP : kW	Lt / min*	BAR / PSI	ΜxΠxΥ (mm)	ΒΑΡΟΣ	ΤΙΜΗ
4116024363	A29B	90 lt	3 : 2,2	255	10 / 145	1010 x 415 x 980	56 kg	915,00 €
4116024523	PRO A39B	90 lt	3 : 2,2	313	10 / 145	1180 x 460 x 930	72 Kg	1.000,00 €
4116024137	A29B	150 lt	3 : 2,2	320	10 / 145	1375 x 420 x 950	87 Kg	995,00 €
4116024280	PRO A39B	150 lt	3 : 2,2	393	10 / 145	1375 x 420 x 950	87 Kg	1.150,00 €
4116024534	A29B	200 lt	3 : 2,2	320	10 / 145	1500 x 470 x 1110	91 Kg	1.050,00 €
4116024282	PRO A39B	200 lt	3 : 2,2	393	10 / 145	1500 x 470 x 1110	91 Kg	1.180,00 €
4116024285	PRO A39B	270 lt	3 : 2,2	393	10 / 145	1530 x 595 x 1160	138 Kg	1.550,00 €

ΤΡΟΧΗΛΑΤΟΙ ΑΕΡΟΣΥΜΠΙΕΣΤΕΣ ΜΕ ΙΜΑΝΤΑ (ΤΡΙΦΑΣΙΚΟΙ 400V / 50Hz)

ΤΥΠΟΣ	ΚΕΦΑΛΗ	ΧΩΡ/ΤΑ	HP : kW	Lt / min*	BAR / PSI	ΜxΠxΥ (mm)	ΒΑΡΟΣ	ΤΙΜΗ
4116000234	PRO A49B	200 lt	3 : 2,2	444	10 / 145	1437 x 573 x 1058	109 Kg	1.400,00 €
4116024287	PRO A39B	270 lt	4 : 3,0	486	10 / 145	1530 x 595 x 1160	138 Kg	1.450,00 €
4116019770	PRO B5900B	270 lt	5,5 : 4,0	653	10 / 145	1575 x 680 x 1150	170 Kg	2.150,00 €



ΣΤΑΘΕΡΟΙ ΑΕΡΟΣΥΜΠΙΕΣΤΕΣ ΜΕ ΙΜΑΝΤΑ (ΤΡΙΦΑΣΙΚΟΙ 400V / 50Hz)

ΤΥΠΟΣ	ΚΕΦΑΛΗ	ΧΩΡ/ΤΑ	HP : kW	Lt / min*	BAR / PSI	ΜxΠxΥ (mm)	ΒΑΡΟΣ	ΤΙΜΗ
4116019812	PRO B5900B	500 lt	5,5 : 4,0	653	11 / 160	2030 x 670 x 1400	219 Kg	2.500,00 €
4116020852	PRO B7000	500 lt	7,5 : 5,5	1023	11 / 160	2030 x 670 x 1400	274 Kg	3.300,00 €
4116020855	PRO B7000	500 lt	10 : 7,5	1210	11 / 160	2030 x 670 x 1400	279 Kg	3.550,00 €

ΤΡΙΦΑΣΙΚΟΙ ΑΕΡΟΣΥΜΠΙΕΣΤΕΣ ΔΙΠΛΗΣ ΚΕΦΑΛΗΣ ΜΕ ΙΜΑΝΤΑ

- Οι αεροσυμπιεστές διπλής κεφαλής προορίζονται για επαγγελματική χρήση και βιομηχανικές παραγωγές.
- Όλοι οι αεροσυμπιεστές διπλής κεφαλής είναι τριφασικοί **400V/3/50Hz** και μπορούν να παραδοθούν, κατόπιν παραγγελίας, σε έκδοση 60Hz.



- Πανίσχυρα μοτέρ με τις μεγαλύτερες επιδόσεις μέσω της γραμμής παραγωγής από την Atlas Copco.
- Για την παραγωγή 100% καθαρού αέρα χωρίς την παρουσία νερού και λαδιού προτείνεται η χρήση φίλτρων γραμμής της ABAC (βλέπε σελ. 220)

ΔΙΑΣΤΑΣΕΙΣ

- 500 Lt (ΜxΠxΥ mm) : 2030 x 670 x 1400
- 900 Lt (ΜxΠxΥ mm) : 2070 x 800 x 1570

* Όλοι οι αεροσυμπιεστές διπλής κεφαλής της ABAC είναι εξοπλισμένοι με πίνακα αργής εκκίνησης

ΤΥΠΟΣ	ΚΕΦΑΛΗ	ΧΩΡ/ΤΑ	HP	kW	Lt / min*	BAR - PSI	ΒΑΡΟΣ	ΤΙΜΗ
4116019884	PRO B5900B	500 lt	5,5 + 5,5	4.0 + 4.0	1306	11 / 160	323 Kg	4.750,00 €
4116020375	PRO B6000	500 lt	7,5 + 7,5	5.5 + 5.5	1654	11 / 160	387 Kg	6.150,00 €
4116020203	PRO B6000	900 lt	7,5 + 7,5	5.5 + 5.5	1654	11 / 160	500 Kg	6.950,00 €
4116020810	PRO B7000	900 lt	10 + 10	7.5 + 7.5	2420	11 / 160	538 Kg	7.950,00 €

LN2 ΤΡΙΦΑΣΙΚΟΙ ΕΜΒΟΛΟΦΟΡΟΙ ΚΑΤΑΣΙΓΑΣΜΕΝΟΙ ΑΕΡΟΣΥΜΠΙΕΣΤΕΣ ΜΕ ΔΟΧΕΙΟ

- Νέα γενιά κατασιγασμένων εμβολοφόρων αεροσυμπιεστων, **λειτουργίας στα 11 Bar / 145 Psi**, απευθύνονται σε επαγγελματίες και βιοτεχνίες που απαιτούν σταθερά υψηλή ποιότητα & ποσότητα αέρος με χαμηλό κόστος συντήρησης και απλή λειτουργία συντήρησης (service).
- Επίπεδα θορύβου απο 75dB(A) έως και 76dB(A). Ικανά για τοποθέτηση σε κατοικημένες περιοχές.
- Όλοι οι εμβολοφόροι κατασιγασμένοι αεροσυμπιεστές είναι εξοπλισμένοι με **Πίνακα Εκκίνησης Αστέρια - Τριγώνου (Y/D)** και πίνακα προοδευτικής εκκίνησης με ηλεκτροβαλβίδα.
- Για την άριστη ποιότητα αέρα συνιστάται η χρήση ξηραντήρα (σελ. 214) και φίλτρων (σελ. 220).
- Ανώτατη Ιταλική ποιότητα κατασκευής ABAC.

ΤΥΠΟΣ	ΚΕΦΑΛΗ	ΧΩΡ/ΤΑ	HP : kW	L t/ min*	dB(A)	ΜxΠxΥ (mm)	ΒΑΡΟΣ	ΤΙΜΗ
4116026006	B5900B	270 lt	5,5 : 4,0	570	75	1516 x 738 x 1513	252 kg	5.350,00 €
4116026008	B5900B	500 lt	5,5 : 4,0	570	75	1943 x 738 x 1593	306 kg	6.100,00 €
4116026016	B6000	500 lt	7,5 : 5,5	660	76	1943 x 738 x 1593	404 kg	6.450,00 €
4116026024	B7000	500 lt	10,0 : 7,5	1071	76	1943 x 738 x 1593	448 kg	7.350,00 €



FORMULA Ε ΤΡΙΦΑΣΙΚΟΙ ΚΟΧΛΙΟΦΟΡΟΙ ΑΕΡΟΣΥΜΠΙΕΣΤΕΣ ΜΕ ΞΗΡΑΝΤΗ & ΦΙΛΤΡΟ (ΧΩΡΙΣ ΔΟΧΕΙΟ)

- Κατασιγασμένοι κοχλίες με ενσωματωμένο ξηραντήρα για σύνδεση με εξωτερικά δοχεία αέρος. Κορυφαία ποιότητα παραγωγής, χαμηλός ήχος από 62dB(A) έως 67dB(A) και υψηλή παραγωγή αέρος (Στοιχείο C55*)
- Ολοκληρωμένο σύστημα παροχής αέρα με εύκολη εγκατάσταση και γρήγορη πρώτη λειτουργία.
- Ενσωματωμένο φίλτρο καθαρισμού αέρος με δυνατότητα συγκράτησης έως και 0,1 micron.
- Μεγάλος χώρος μέσα στο κουτί για εύκολη συντήρηση και service.



- Νέος πίνακας λειτουργίας και συντήρησης με εύκολη αναγνώριση χρόνου λειτουργίας, χρόνου service, απόδοση μηχανήματος κ.α.

ΤΥΠΟΣ	HP : kW	Lt / min	BAR - PSI	dB(A)	ΣΥΝΔΕΣΗ	ΜxΠxΥ (mm)	ΒΑΡΟΣ	ΤΙΜΗ
4152025393	7,5 : 5,5	700	10 / 145	62	3/4"	1065 x 665 x 1070	268 kg	10.000,00 €
4152025395	10,0 : 7,5	1080	10 / 145	63	3/4"	1065 x 665 x 1070	276 kg	11.000,00 €
4152025398	15,0 : 11,0	1510	10 / 145	65	3/4"	1065 x 665 x 1070	296 kg	11.500,00 €
4152025536	20,0 : 15,0	2110	10 / 145	67	3/4"	1065 x 665 x 1070	297 kg	15.000,00 €



SPINN ΤΡΙΦΑΣΙΚΟΙ ΚΟΧΛΙΟΦΟΡΟΙ ΑΕΡΟΣΥΜΠΙΕΣΤΕΣ (ΧΩΡΙΣ ΞΗΡΑΝΤΗ & ΧΩΡΙΣ ΔΟΧΕΙΟ)

- Οι κοχλιοφόροι SPINN ABAC χωρίς δοχείο παραδίδονται με πίνακα εκκίνησης αστέρα τρίγωνο (Y/D) και προτείνονται να συνδεθούν με εξωτερικά αεροφυλάκια 500 ή 1000 lt. (Στοιχείο C55*)
- Οι κοχλιοφόροι SPINN ABAC χωρίς δοχείο παραδίδονται χωρίς ξηραντήρα και φίλτρα διαχωρισμού ελαίων και σωματιδίων.



- Μέτρηση πίεσης αέρος και θερμοκρασίας αέρος.
- Μέτρηση ωρών λειτουργίας για service.
- Αυξομείωση έντασης πίεσης με απλό χειρισμό.
- Ενδείξεις βλάβης για κάθε πιθανό θέμα λειτουργίας.

ΤΥΠΟΣ	HP : kW	Lt / min	BAR - PSI	dB(A)	ΣΥΝΔΕΣΗ	ΜxΠxΥ (mm)	ΒΑΡΟΣ	ΤΙΜΗ
4152022538	7,5 : 5,5	696	10 / 145	64	3/4"	850 X 720 X 980	160 kg	6.000,00 €
4152022540	10,0 : 7,5	996	10 / 145	65	3/4"	850 X 720 X 980	170 kg	6.850,00 €
4152022543	15,0 : 11,0	1417	10 / 145	69	3/4"	850 X 720 X 980	185 kg	7.250,00 €
4152022546	20,0 : 15,0	1680	10 / 145	71	3/4"	850 X 720 X 980	200 kg	7.450,00 €

SPINN ΤΡΙΦΑΣΙΚΟΙ ΚΟΧΛΙΟΦΟΡΟΙ ΜΕ ΔΟΧΕΙΟ ΚΑΙ ΞΗΡΑΝΤΗ

- Νέος πίνακας επίβλεψης λειτουργίας κοχλία. (Στοιχείο C55*)
- Μέτρηση πίεσης αέρος και θερμοκρασίας αέρος.
- Μέτρηση ωρών λειτουργίας για service.
- Αυξομείωση έντασης πίεσης με απλό χειρισμό.
- Ενδείξεις βλάβης για κάθε πιθανό θέμα λειτουργίας.



- Ανώτατης ποιότητας μηχανικά μέρη με τεχνολογία Atlas Copco
- Αυτόματη αφύγρανση χωρίς απώλεια αέρος
- Τα χαμηλότερα επίπεδα θορύβου σε κοχλίες της παγκόσμιας αγοράς
- Ενσωματωμένος ξηραντήρας για εξαιρετικής ποιότητας άερα για εργασίες βαφής.

- Έτοιμα συστήματα Κοχλιοφόρου συνδυασμένα με ενσωματωμένα δοχεία 270lt ή 500lt με ξηραντή και πίνακα εκκίνησης **αστέρα τρίγωνο (Y/D)**.
- Εύκολα στην τοποθέτηση και απλά στην χρήση με ηλεκτρονικό πίνακα λειτουργίας και συντήρησης.

ΤΥΠΟΣ	ΧΩΡ/ΤΑ	HP : kW	Lt / min	BAR - PSI	dB(A)	ΣΥΝΔΕΣΗ	ΜxΠxΥ (mm)	ΒΑΡΟΣ	ΤΙΜΗ
4152022639	270 lt	7,5 : 5,5	696	10 / 145	64	3/4"	1543 x 720 x 1337	242 kg	8.500,00 €
4152022643	270 lt	10,0 : 7,5	996	10 / 145	65	3/4"	1543 x 720 x 1337	250 kg	9.000,00 €
4152022648	270 lt	15,0 : 11,0	1416	10 / 145	69	3/4"	1543 x 720 x 1337	265 kg	10.300,00 €
4152022645	500 lt	10,0 : 7,5	996	10 / 145	65	1/2"	1945 x 720 x 1468	270 kg	10.000,00 €
4152022650	500 lt	15,0 : 11,0	1416	10 / 145	69	1/2"	1945 x 720 x 1468	285 kg	10.500,00 €
4152022655	500 lt	20,0 : 15,0	1680	10 / 145	71	1/2"	1945 x 720 x 1468	300 kg	11.000,00 €

ΕΞΩΤΕΡΙΚΑ ΔΟΧΕΙΑ ΑΠΟΘΗΚΕΥΣΗΣ ΑΕΡΟΣ



ΕΞΩΤΕΡΙΚΑ ΔΟΧΕΙΑ ΑΠΟΘΗΚΕΥΣΗΣ ΑΕΡΟΣ (ΚΑΘΕΤΑ)

- Εξωτερικά δοχεία υψηλής πίεσης για σύνδεση με κοχλιοφόρους και εμβολοφόρους αεροσυμπιεστές ABAC.
- Η σωστή επιλογή δοχείου αέρα προκύπτει από τον υπολογισμό των HP του κομπρεσέρ. Για ένα κομπρεσέρ 10 HP χρειαζόμαστε ένα δοχείο minimum 300lt (**HPx30 = κατάλληλο δοχείο**).
- Τα δοχεία παράγονται σύμφωνα με τα υψηλότερα στάνταρ αντοχών και προδιαγραφών λειτουργίας 87/404/CE & 97/23/CE (PED).



- Όλα τα αεροφυλάκια της ABAC παραδίδονται «κομπλέ» με **ΚΙΤ σύνδεσης** (βάνες ασφαλείας, βαλβίδες, & μανόμετρο πίεσης) για άμεση σύνδεση.

ΤΥΠΟΣ	ΧΩΡ/ΤΑ	ΠΡΟΤΥΠΟ	BAR - PSI	Φ x Η mm	ΧΡΩΜΑ	ΒΑΡΟΣ	ΤΙΜΗ
2236100972	270 lt	87/404/CE	11 / 160	500 x 1668	RAL 5015	62 kg	950,00 €
2236100973	500 lt	87/404/CE	11 / 160	600 x 2055	RAL 5015	127 kg	1.650,00 €
2236100976	1000 lt	97/23/CE (PED)	12 / 174	800 x 2320	RAL 5015	204 kg	3.050,00 €

ΠΡΟΤΥΠΗ ΕΓΚΑΤΑΣΤΑΣΗ ΑΕΡΟΣ ΓΙΑ ΒΙΟΜΗΧΑΝΙΕΣ

- 1 Κοχλιοφόρος Αεροσυμπιεστής SPINN & FORMULA E (σελ. 234)
- 2 Εξωτερικό Αεροφυλάκιο (σελ. 216)
- 3 Φίλτρο Σωματιδίων "FG" (σελ. 220)
- 4 Ξηραντές Ψυκτικού Τύπου (σελ. 214)
- 5 Φίλτρο Σωματιδίων & Ελαίων "FC" (σελ. 220)
- 6 Φίλτρο Ενεργού Άνθρακα "FV" (σελ. 220)
- 7 Ξηραντής Προσρόφησης
- 8 Διαχωριστής Ελαίων

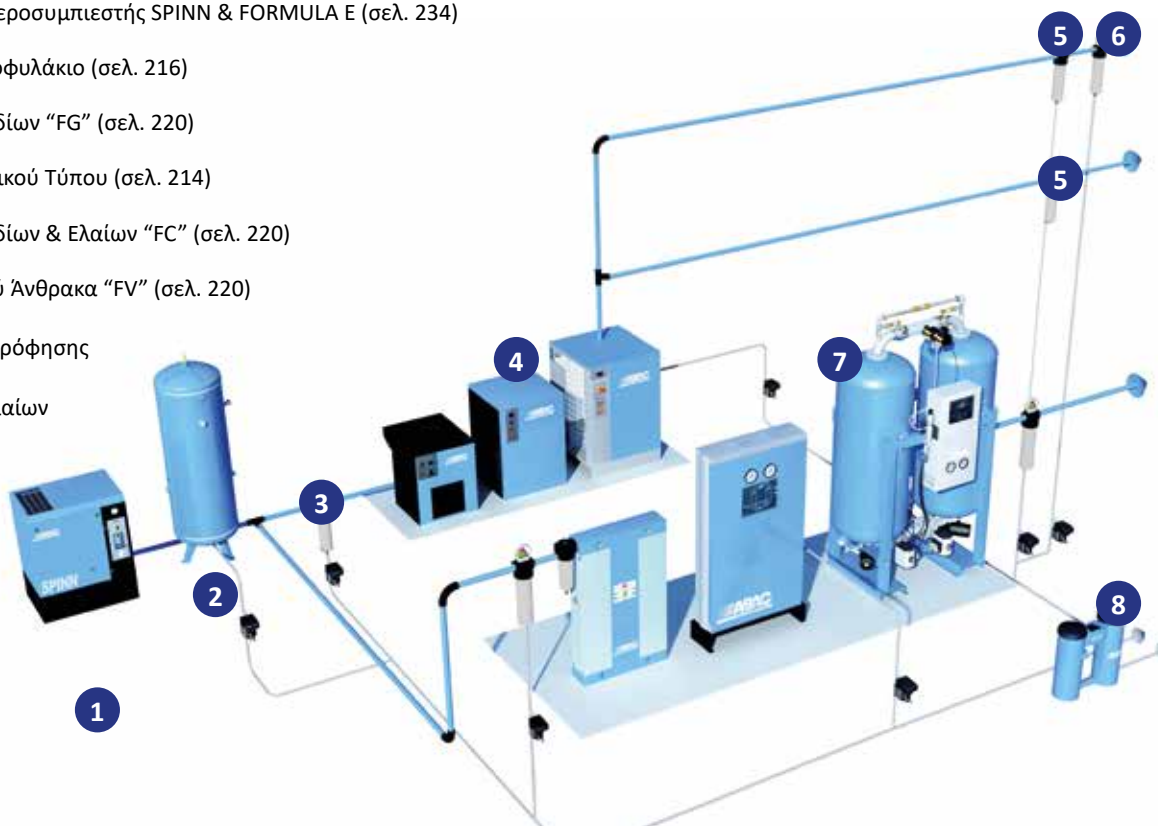

DRY ΜΟΝΟΦΑΣΙΚΟΙ ΞΗΡΑΝΤΕΣ ΨΥΚΤΙΚΟΥ ΤΥΠΟΥ



- Νέοι ξηραντές με ψηφιακή μονάδα / πίνακα ελέγχου λειτουργιών.
- Μέγιστη θερμοκρασία λειτουργίας +55°C , μέγιστη θερμοκρασία αέρα εισόδου +45°C με εύρος λειτουργίας +3°C έως +5°C.
- Ενσωματωμένο σύστημα αφύγρυνσης με αθόρυβη λειτουργία.
- Η εγκατάσταση των διατάξεων παραγωγής & επεξεργασίας αέρα θα πρέπει πάντα να γίνεται από εξειδικευμένο προσωπικό.
- Στην είσοδο των Ξηραντών προτείνεται η τοποθέτηση Φίλτρων στερεών & υγρών σειρά FG.
Για την πλήρη σειρά φίλτρων της ABAC βλέπε σελ. 220

ΤΥΠΟΣ	ΜΟΝΤΕΛΟ	L / min [3°C-5°C]	BAR / PSI	Watt	ΜxΠxΥ (mm)	ΒΑΡΟΣ	ΤΙΜΗ
4102005870	DRY 25 (E0)	350 - 417	16 / 232	130	350 x 493 x 450	19 Kg	1.200,00 €
4102005871	DRY 45 (E1)	600 - 750	16 / 232	164	350 x 493 x 450	19 Kg	1.400,00 €
4102005872	DRY 60 (E2)	850 - 1000	16 / 232	190	350 x 493 x 450	19 Kg	1.685,00 €
4102005873	DRY 85 (E3)	1200 - 1417	16 / 232	266	350 x 493 x 450	25 Kg	1.785,00 €
4102005874	DRY 130 (E4)	1825 - 2167	16 / 232	284	350 x 493 x 450	27 Kg	2.100,00 €
4102005884	DRY 165 (E5)	2350 - 2750	14 / 203	674	370 x 498 x 764	44 Kg	2.350,00 €
4102005885	DRY 210 (E6)	3000 - 3500	16 / 232	674	370 x 498 x 764	44 Kg	2.850,00 €

ΚΙΤ ΣΥΝΔΕΣΗΣ ΦΙΛΤΡΩΝ ΣΕ ΞΗΡΑΝΤΕΣ

- Διαθέσιμο για ξηραντές ψυκτικού τύπου ABAC από Dry 25 έως και Dry 130.
- Εύκολη και γρήγορη τοποθέτηση των φίλτρων κατευθείαν στο πίσω μέρος του ξηραντή.
- Ελάχιστη και Μέγιστη Θερμοκρασία Λειτουργίας Φίλτρων : +5°C έως +50°C
- Για φίλτρα και σύστημα καθαρού αέρα της ABAC βλέπε σελ. 220.

ΤΥΠΟΣ	ΜΟΝΤΕΛΟ	ΣΥΝΔΕΣΗ	ΤΑΣΗ	ΤΙΜΗ
4101000652	ΓΙΑ DRY 25	3/4" Μ	230 / 1 / 50	155,00 €
	ΓΙΑ DRY 45	3/4" Μ	230 / 1 / 50	
	ΓΙΑ DRY 60	3/4" Μ	230 / 1 / 50	
	ΓΙΑ DRY 85	3/4" Μ	230 / 1 / 50	
	ΓΙΑ DRY 130	3/4" Μ	230 / 1 / 50	



ΑΒΑC ΚΕΦΑΛΕΣ ΑΕΡΟΣΥΜΠΙΕΣΤΩΝ ΑΛΟΥΜΙΝΙΟΥ (ΔΙΚΥΛΙΝΔΡΕΣ)

• A29B



• A39B



• B5900B



• B6000



• B7000

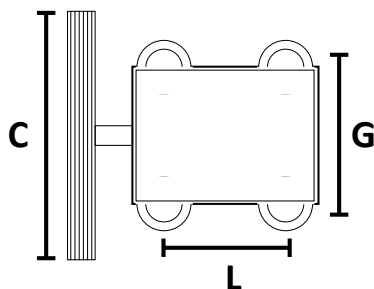

ΤΥΠΟΣ	ΜΟΝΤΕΛΟ	HP : kW	L / min	RPM	G - L - C (mm)	ΤΙΜΗ
4116090308	A29B	2 : 1,5	255	1075	162 - 132 - 330	235,00 €
		3 : 2,2	320	1350		
4116090310	A39B	3 : 2,2	393	1050	156 - 140 - 390	275,00 €
		4 : 3,0	486	1300		
6218740200	B5900B	5,5 : 4,0	653	1400	190 - 170 - 430	525,00 €
6218740100	B6000	5,5 : 4,0	660	1100	248 - 198 - 430	605,00 €
		7,5 : 5,5	827	1400		
6218740000	B7000	7,5 : 5,5	1023	1100	290 - 240 - 430	905,00 €
		10 : 7,5	1210	1300		

ΒΑΛΒΙΔΑ ΑΣΦΑΛΕΙΑΣ

- Εκτόνωση αέρος με δαχτυλίδι
- Τύπος : FX-AQF

ΚΩΔΙΚΟΣ
ΤΥΠΟΣ
ΤΙΜΗ

200115

1/4 11 bar

2,80 €
ΒΑΛΒΙΔΑ ΑΣΦΑΛΕΙΑΣ

- Εκτόνωση αέρος DN4
- Τύπος : FX-AQF-DN4

ΚΩΔΙΚΟΣ
ΤΥΠΟΣ
ΤΙΜΗ

200150

1/4 10 bar

4,50 €
ΒΑΛΒΙΔΑ ΑΣΦΑΛΕΙΑΣ

- Εκτόνωση αέρος DN6
- Τύπος : FX-AQF-DN6

ΚΩΔΙΚΟΣ
ΤΥΠΟΣ
ΤΙΜΗ

200151

1/4 10.6 bar

6,00 €
ΜΑΝΟΜΕΤΡΑ ΑΕΡΟΜΕΤΡΩΝ

- Κάθετο
- Τύπος : PG-D50-16BV

ΚΩΔΙΚΟΣ
ΤΥΠΟΣ
ΤΙΜΗ

200149

1/4 10 bar

5,50 €
ΜΑΝΟΜΕΤΡΑ ΑΕΡΟΣΥΜΠΙΕΣΤΩΝ

- PG-D40-12BH Φ40
Για MAC 24-50-100
- PG-D45-12BH Φ50
Για MAC 24-50

ΚΩΔΙΚΟΣ
ΤΥΠΟΣ
ΤΙΜΗ

200138

Φ40mm 12 bar

2,90 €

200125

Φ50mm 12 bar

4,40 €
ΡΥΘΜΙΣΤΗΣ ΠΙΕΣΗΣ 1/4

- 3 ΘΕΣΕΩΝ
- Για MAC 24-50

ΚΩΔΙΚΟΣ
ΤΥΠΟΣ
ΤΙΜΗ

200126

PR-14 1/4

5,50 €
ΚΑΘΕΤΟΣ ΡΥΘΜΙΣΤΗΣ ΠΙΕΣΗΣ

- Κάθετος ρυθμιστής πίεσης για αεροσυμπιεστές και γραμμές αέρος.
- Μέγιστη Πίεση : 12 bar
- Τύπος: ART 620R

ΚΩΔΙΚΟΣ
ΤΙΜΗ

210793

50,00 €
ΜΙΝΙ ΡΥΘΜΙΣΤΗΣ ΠΙΕΣΗΣ ΜΕ ΜΑΝΟΜΕΤΡΟ 1/4

- Λειτουργία πίεσης: 1.5 -8.5 BAR
- Τύπος: AR-2000-02

ΚΩΔΙΚΟΣ
ΤΙΜΗ

430091

18,00 €

ΜΟΤΕΡ ΑΕΡΟΣΥΜΠΙΕΣΤΩΝ ΑΛΟΥΜΙΝΙΟΥ

ΤΥΠΟΣ	ΜΟΝΤΕΛΟ	ΙΣΧΥΣ	ΤΑΣΗ	C - A - B (mm)	ΤΙΜΗ
2236112854	MEC 80	3 HP	230 V	19 - 125 - 100	320,00 €
2236113596	MEC 90	3 HP	230 V	19 - 140 - 100	615,00 €
6216128800	MEC 100	4 HP	230/400 V	28 - 160 - 140	780,00 €
6226131900	MEC 112	5.5 HP	400 V	28 - 190 - 140	850,00 €
6226137000	MEC 132	7.5 HP	400 V	38 - 216 - 140	1.400,00 €
6226142500	MEC 132	10 HP	400 V	38 - 216 - 140	1.500,00 €

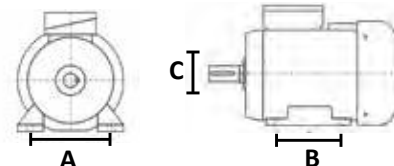
ΠΙΕΣΟΣΤΑΤΕΣ ΑΥΤΟΜΑΤΟΙ ΑΕΡΟΣΥΜΠΙΕΣΤΩΝ
MAESTRO
INDUSTRIAL EQUIPMENT

- MKB-4
- 1625
- 6510
- 1016

ΚΩΔΙΚΟΣ	ΤΥΠΟΣ	ΣΠΕΙΡΩΜΑ	VOLT	Amp	BAR	ΦΑΣΗ	ΠΟΛ.	ΤΙΜΗ
200105	MKB-4	1/4	230	20	10	1	1	11,00 €
200146	MPS-1625	1/4	230 - 400	16 - 25	10	1 & 3	4	10,50 €
200147	MPS-6510	1/4	230 - 400	6,5 - 10	11	1 & 3	4	53,00 €
200148	MPS-1016	1/4	230 - 400	10 - 16	11	1 & 3	4	53,00 €



- 6256396000



- 2236106647



- 6256396900



- 2236100427



- 2236112286/88/90/92
- 2236100438

ΤΥΠΟΣ	ΜΟΝΤΕΛΟ	ΣΠΕΙΡΩΜΑ	VOLT	Amp	BAR	ΦΑΣΗ	ΠΟΛ.	ΤΙΜΗ
6256396000	NEMA	1/4	230	20	10	1	1	72,00 €
2236106647	MDR1	3/8	230	20	10	1	1	61,00 €
6256396900	ABAC	3/8	230	20	10	1	4	54,00 €
2236100427	MDR4S	1/4	400	20	10	3	4	100,00 €
2236112286	MDR3	3/8	400	2,5 - 4	10	3	4	200,00 €
2236112288	MDR3	1/2	400	4 - 6,3	10	3	4	185,00 €
2236112290	MDR3	3/8	400	6,3 - 10	10	3	4	155,00 €
2236112292	MDR3	3/8	400	10 - 16	10	3	4	155,00 €
2236100438	MDR3	1/4	400	13 - 18	10	3	4	165,00 €

από -20°C
έως +50°C



- 1° Στάδιο
- 8000 Ώρες ή 12 μήνες



- 2° Στάδιο
- 8000 Ώρες ή 12 μήνες



- 3° Στάδιο
- 1000 Ώρες ή 6 μήνες

ΦΙΛΤΡΟ ΤΥΠΟΥ FG		ΦΙΛΤΡΟ ΤΥΠΟΥ FC		ΦΙΛΤΡΟ ΤΥΠΟΥ FV	
ΚΑΤΑΚΡΑΤΗΣΗ	ΦΙΛΤΡΑΡΙΣΜΑ	ΚΑΤΑΚΡΑΤΗΣΗ	ΦΙΛΤΡΑΡΙΣΜΑ	ΚΑΤΑΚΡΑΤΗΣΗ	ΦΙΛΤΡΑΡΙΣΜΑ
ΣΩΜΑΤΙΔΙΩΝ	1 μm	ΣΩΜΑΤΙΔΙΩΝ	0,01 μm	ΣΩΜΑΤΙΔΙΩΝ	-
ΕΛΑΙΩΝ	0,1 mg/m ³	ΕΛΑΙΩΝ	0,01 mg/m ³	ΕΛΑΙΩΝ	0,003 mg/m ³

ΜΟΝΤΕΛΟ - ΤΥΠΟΣ	ΜΟΝΤΕΛΟ - ΤΥΠΟΣ	ΜΟΝΤΕΛΟ - ΤΥΠΟΣ	Lt / min	ΣΥΝ.	ΜxΠxΥ (mm)	ΤΙΜΗ
FG42 - 8102855067	FC42 - 8102855083	FV42 - 8102855099	702	1/4"	70 X 24 X 231 (3)	270,00 €
FG54 - 8102855068	FC54 - 8102855084	FV54 - 8102855100	900	3/8"	70 X 24 X 231 (4)	285,00 €
FG85 - 8102855069	FC85 - 8102855085	FV85 - 8102855101	1416	1/2"	70 X 24 X 231 (5)	300,00 €
FG119 - 8102855070	FC119 - 8102855086	FV119 - 8102855102	1983	1/2"	127 X 32 X 285 (6)	335,00 €
FG144 - 8102855071	FC144 - 8102855087	FV144 - 8102855103	2400	3/4"	127 X 32 X 285 (7)	360,00 €
FG178 - 8102855072	FC178 - 8102855088	FV178 - 8102855104	2964	1"	127 X 32 X 285 (8)	390,00 €

ΦΙΛΤΡΟ ΔΙΠΛΟ 100 PREP (148247)		ΦΙΛΤΡΟ ΤΡΙΠΛΟ 103 PREP (157420)		ΦΙΛΤΡΟ ΑΝΘΡΑΚΑ 101 PREP (157412)	
ΚΑΤΑΚΡΑΤΗΣΗ	ΦΙΛΤΡΑΡΙΣΜΑ	ΚΑΤΑΚΡΑΤΗΣΗ	ΦΙΛΤΡΑΡΙΣΜΑ	ΚΑΤΑΚΡΑΤΗΣΗ	ΦΙΛΤΡΑΡΙΣΜΑ
ΣΩΜΑΤΙΔΙΩΝ	5 μm	ΣΩΜΑΤΙΔΙΩΝ	0,1 μm FINE	ΣΩΜΑΤΙΔΙΩΝ	-
ΕΛΑΙΩΝ	0,1 mg/m ³	ΕΛΑΙΩΝ	0,01 mg/m ³	ΕΛΑΙΩΝ	0,001 mg/m ³
ΙΚΑΝ. ΡΟΗΣ	800 Lt/min	ΙΚΑΝ. ΡΟΗΣ	800 Lt/min	ΙΚΑΝ. ΡΟΗΣ	800 Lt/min
ΤΙΜΗ	950,00 €	ΤΙΜΗ	1.500,00 €	ΤΙΜΗ	585,00 €

ΦΙΛΤΡΑ ΑΕΡΟΣ ΣΥΓΚΡΑΤΗΣΗΣ ΛΑΔΙΟΥ & ΝΕΡΟΥ

• Διαθέσιμοι και ως
οι επί μέρους
συνδυασμοί σταδίων



ΦΙΛΤΡΟ ΜΟΝΟ 92221



ΦΙΛΤΡΟ ΔΙΠΛΟ 92296



ΦΙΛΤΡΟ ΤΡΙΠΛΟ 92320

ΚΑΤΑΚΡΑΤΗΣΗ	ΦΙΛΤΡΑΡΙΣΜΑ	ΚΑΤΑΚΡΑΤΗΣΗ	ΦΙΛΤΡΑΡΙΣΜΑ	ΚΑΤΑΚΡΑΤΗΣΗ	ΦΙΛΤΡΑΡΙΣΜΑ
ΣΩΜΑΤΙΔΙΩΝ	5 μm	ΣΩΜΑΤΙΔΙΩΝ	5 μm	ΣΩΜΑΤΙΔΙΩΝ	-
ΕΛΑΙΩΝ	0,1 mg/m ³	ΕΛΑΙΩΝ	0,01 mg/m ³	ΕΛΑΙΩΝ	0,005 mg/m ³

ΚΩΔΙΚΟΣ	ΤΥΠΟΣ	ΣΤΑΔΙΑ	Bar	L / min	ΕΣ. ΑΝΤ. ΦΙΛΤΡΟ	ΜΗΝΕΣ	ΣΥΝΔΕΣΗ	ΤΙΜΗ
210525	SATA 92221	1°	15 - 10	3,600	22160	6	1/2 F : 1/4 M	925,00 €
210524	SATA 92296	1°-2°	15 - 10	3,600	22160 - 81810	6-6	1/2 F : 1/4 M	1.550,00 €
500927	SATA 92320	1°-2°-3°	15 - 10	3,600	22160 - 81810 - 85373	6-6-3	1/2 F : 1/4 M	2.250,00 €



ΦΙΛΤΡΟ ΜΟΝΟ 524



ΦΙΛΤΡΟ ΔΙΠΛΟ 544



ΦΙΛΤΡΟ ΤΡΙΠΛΟ 584

ΚΑΤΑΚΡΑΤΗΣΗ	ΦΙΛΤΡΑΡΙΣΜΑ	ΚΑΤΑΚΡΑΤΗΣΗ	ΦΙΛΤΡΑΡΙΣΜΑ	ΚΑΤΑΚΡΑΤΗΣΗ	ΦΙΛΤΡΑΡΙΣΜΑ
ΣΩΜΑΤΙΔΙΩΝ	5 μm	ΣΩΜΑΤΙΔΙΩΝ	5 μm	ΣΩΜΑΤΙΔΙΩΝ	-
ΕΛΑΙΩΝ	0,1 mg/m ³	ΕΛΑΙΩΝ	0,01 mg/m ³	ΕΛΑΙΩΝ	0,005 mg/m ³

ΜΟΝΤΕΛΟ	ΤΥΠΟΣ	ΣΤΑΔΙΑ	Bar	L / min	ΕΣ. ΑΝΤ. ΦΙΛΤΡΟ 1°-2°-3°	ΜΗΝΕΣ	ΣΥΝΔΕΣΗ	ΤΙΜΗ
524	SATA 1101659	1°	15 - 10	3,800	22160	6	1/2 F : 1/4 M	985,00 €
544	SATA 1100990	1°-2°	15 - 10	3,800	81810 - 1097999	6-6	1/2 F : 1/4 M	1.730,00 €
584	SATA 1099953	1°-2°-3°	15 - 10	3,800	81810 - 1097999 - 1098004	6-6-3	1/2 F : 1/4 M	2.400,00 €

ΡΥΘΜΙΣΤΕΣ - ΦΙΛΤΡΑ - ΕΛΑΙΩΤΗΡΕΣ
ΡΥΘΜΙΣΤΗΣ ΦΙΛΤΡΟΥ 1/4"

- Ροή: 2500 Lt/min
- Λειτ.πίεσης: 10 bar
- Διαστάσεις (ΥxΠxΜ): 127.5x61x53 mm



AERO 1300-R-1/4
ΚΩΔΙΚΟΣ: 210647
ΤΙΜΗ: 17,50 €

ΡΥΘΜΙΣΤΗΣ ΦΙΛΤΡΟΥ 1/2"

- Ροή: 6000 Lt/min
- Λειτ.πίεσης: 10 bar
- Διαστάσεις (ΥxΠxΜ): 149.5x65x70 mm



AERO 1400-R-1/2
ΚΩΔΙΚΟΣ: 210648
ΤΙΜΗ: 27,00 €

ΡΥΘΜΙΣΤΗΣ ΦΙΛΤΡΟΥ 1"

- Ροή: 8000 Lt/min
- Λειτ.πίεσης: 10 bar
- Διαστάσεις (ΥxΠxΜ): 168x75.5x90 mm



AERO 1500-R-1
ΚΩΔΙΚΟΣ: 210649
ΤΙΜΗ: 40,00 €

ΦΙΛΤΡΟΡΥΘΜΙΣΤΗΣ 1/4"

- Ροή: 2000 Lt/min
- Λειτ.πίεσης: 10 bar
- Χωρητικότητα: 20ml
- Φιλτράρισμα: 40 μ
- Διαστάσεις (ΥxΠxΜ): 211x60.8x53 mm



AERO 1300-FR-1/4
ΚΩΔΙΚΟΣ: 210650
ΤΙΜΗ: 24,00 €

ΦΙΛΤΡΟΡΥΘΜΙΣΤΗΣ 1/2"

- Ροή: 4000 Lt/min
- Λειτ.πίεσης: 10 bar
- Χωρητικότητα: 45ml
- Φιλτράρισμα: 40 μ
- Διαστάσεις (ΥxΠxΜ): 211x60.8x117 mm



AERO 1400-FR-1/2
ΚΩΔΙΚΟΣ: 210651
ΤΙΜΗ: 41,00 €

ΦΙΛΤΡΟΡΥΘΜΙΣΤΗΣ 1"

- Ροή: 5500 Lt/min
- Λειτ.πίεσης: 10 bar
- Χωρητικότητα: 130ml
- Φιλτράρισμα: 40 μ
- Διαστάσεις (ΥxΠxΜ): 262x65.5x70 mm



AERO 1500-FR-1
ΚΩΔΙΚΟΣ: 210652
ΤΙΜΗ: 70,00 €

ΦΙΛΤΡΟΡΥΘΜΙΣΤΗΣ & ΕΛΑΙΩΤΗΡΑΣ 1/4"

- Ροή: 1700 Lt/min
- Λειτ.πίεσης: 10 bar
- Χωρητικότητα: 20ml/50ml
- Φιλτράρισμα: 40 μ
- Διαστάσεις (ΥxΠxΜ): 211x60.8x117 mm



AERO 1300-FRL-1/4
ΚΩΔΙΚΟΣ: 210642
ΤΙΜΗ: 38,00 €

ΦΙΛΤΡΟΡΥΘΜΙΣΤΗΣ & ΕΛΑΙΩΤΗΡΑΣ 1/2"

- Ροή: 3000 Lt/min
- Λειτ.πίεσης: 10 bar
- Χωρητικότητα: 45ml/130ml
- Φιλτράρισμα: 40 μ
- Διαστάσεις (ΥxΠxΜ): 262x70.5x154 mm



AERO 1400-FRL-1/2
ΚΩΔΙΚΟΣ: 210643
ΤΙΜΗ: 60,00 €

ΦΙΛΤΡΟΡΥΘΜΙΣΤΗΣ & ΕΛΑΙΩΤΗΡΑΣ 1"

- Ροή: 4000 Lt/min
- Λειτ.πίεσης: 10 bar
- Χωρητικότητα: 130ml/190ml
- Φιλτράρισμα: 40 μ
- Διαστάσεις (ΥxΠxΜ): 338x75.5x195 mm



AERO 1500-FRL-1
ΚΩΔΙΚΟΣ: 210644
ΤΙΜΗ: 110,00 €

ΦΙΛΤΡΟ ΧΩΡΙΣ ΡΥΘΜΙΣΤΗ 1/4"

- Ροή: 1500 Lt/min
- Λειτ.πίεσης: 10 bar
- Χωρητικότητα: 20ml
- Φιλτράρισμα: 40 μ
- Διαστάσεις (ΥxΠxΜ): 132.5x53x53 mm



AERO 1300-F-1/4
ΚΩΔΙΚΟΣ: 210645
ΤΙΜΗ: 14,00 €

ΦΙΛΤΡΟ ΧΩΡΙΣ ΡΥΘΜΙΣΤΗ 1/2"

- Ροή: 1000 Lt/min
- Λειτ.πίεσης: 9 bar
- Χωρητικότητα: 60ml
- Φιλτράρισμα: 5 μ
- Διαστάσεις (ΥxΠxΜ): 2220x65x120 mm



SA-2220AF-1/4
ΚΩΔΙΚΟΣ: 410163
ΤΙΜΗ: 25,00 €

ΦΙΛΤΡΟ ΧΩΡΙΣ ΡΥΘΜΙΣΤΗ 1/2"

- Ροή: 4000 Lt/min
- Λειτ.πίεσης: 10 bar
- Χωρητικότητα: 45ml
- Φιλτράρισμα: 40 μ
- Διαστάσεις (ΥxΠxΜ): 168.5x70x70 mm



AERO 1400-F-1/2
ΚΩΔΙΚΟΣ: 210646
ΤΙΜΗ: 22,00 €

ΡΥΘΜΙΣΤΗΣ ΦΙΛΤΡΟΥ 1/4"

- Ροή: 1500 Lt/min
- Λειτ.πίεσης: 16 bar
- Διαστάσεις (ΥxΠxΜ): 96x95x64 mm

AERO 4300-R-1/4
ΚΩΔΙΚΟΣ: 210635
ΤΙΜΗ: 27,00 €



ΡΥΘΜΙΣΤΗΣ ΦΙΛΤΡΟΥ 1/2"

- Ροή: 3500 Lt/min
- Λειτ.πίεσης: 16 bar
- Διαστάσεις (ΥxΠxΜ): 96x112x85 mm

AERO 4400-R-1/2
ΚΩΔΙΚΟΣ: 210636
ΤΙΜΗ: 44,00 €



ΡΥΘΜΙΣΤΗΣ ΦΙΛΤΡΟΥ 1"

- Ροή: 11500 Lt/min
- Λειτ.πίεσης: 16 bar
- Διαστάσεις (ΥxΠxΜ): 96x124x116 mm

AERO 4500-R-1
ΚΩΔΙΚΟΣ: 210637
ΤΙΜΗ: 75,00 €



ΦΙΛΤΡΟΡΥΘΜΙΣΤΗΣ 1/4"

- Ροή: 1400 Lt/min
- Λειτ.πίεσης: 16 bar
- Χωρητικότητα: 22ml
- Φιλτράρισμα: 40 μ
- Διαστάσεις (ΥxΠxΜ): 194x95x64 mm

AERO 4300-FR-1/4
ΚΩΔΙΚΟΣ: 210632
ΤΙΜΗ: 33,00 €



ΦΙΛΤΡΟΡΥΘΜΙΣΤΗΣ 1/2"

- Ροή: 3400 Lt/min
- Λειτ.πίεσης: 16bar
- Χωρητικότητα: 43ml
- Φιλτράρισμα: 40 μ
- Διαστάσεις (ΥxΠxΜ): 250x112x85 mm

AERO 4400-FR-1/2
ΚΩΔΙΚΟΣ: 210633
ΤΙΜΗ: 56,00 €



ΦΙΛΤΡΟΡΥΘΜΙΣΤΗΣ 1"

- Ροή: 10000 Lt/min
- Λειτ.πίεσης: 16 bar
- Χωρητικότητα: 80ml
- Φιλτράρισμα: 40 μ
- Διαστάσεις (ΥxΠxΜ): 272x124x116 mm

AERO 4500-FR-1
ΚΩΔΙΚΟΣ: 210634
ΤΙΜΗ: 92,00 €



ΦΙΛΤΡΟΡΥΘΜΙΣΤΗΣ & ΕΛΑΙΩΤΗΡΑΣ 1/4"

- Ροή: 1000 Lt/min
- Λειτ.πίεσης: 16 bar
- Χωρητικότητα: 22/30ml
- Φιλτράρισμα: 40 μ
- Διαστάσεις (ΥxΠxΜ): 94x95x104 mm

AERO 4300-FRL-1/4
ΚΩΔΙΚΟΣ: 210630
ΤΙΜΗ: 50,00 €



ΦΙΛΤΡΟΡΥΘΜΙΣΤΗΣ & ΕΛΑΙΩΤΗΡΑΣ 1/2"

- Ροή: 2600 Lt/min
- Λειτ.πίεσης: 16 bar
- Χωρητικότητα: 43/60ml
- Φιλτράρισμα: 40 μ
- Διαστάσεις (ΥxΠxΜ): 250x112x140 mm

AERO 4400-FRL-1/2
ΚΩΔΙΚΟΣ: 210631
ΤΙΜΗ: 78,00 €



ΦΙΛΤΡΟ ΧΩΡΙΣ ΡΥΘΜΙΣΤΗ 1/4"

- Ροή: 1200 Lt/min
- Λειτ.πίεσης: 16 bar
- Χωρητικότητα: 22ml
- Φιλτράρισμα: 40 μ
- Διαστάσεις (ΥxΠxΜ): 144x40x64 mm

AERO 4300-F-1/4
ΚΩΔΙΚΟΣ: 210638
ΤΙΜΗ: 20,00 €



ΦΙΛΤΡΟ ΧΩΡΙΣ ΡΥΘΜΙΣΤΗ 1/2"

- Ροή: 3000 Lt/min
- Λειτ.πίεσης: 16 bar
- Χωρητικότητα: 43ml
- Φιλτράρισμα: 40 μ
- Διαστάσεις (ΥxΠxΜ): 180x55x85 mm

AERO 4400-F-1/2
ΚΩΔΙΚΟΣ: 210639
ΤΙΜΗ: 34,00 €



ΜΙΝΙ ΕΛΑΙΩΤΗΡΑΣ 1/4

- Μίνι ελαιωτήρες για σύνδεση σε εργαλεία αέρος για μόνιμη λίπανση.
- Βάρος : 60 gr

MAESTRO 1002
ΚΩΔΙΚΟΣ: 430041
ΤΙΜΗ: 6,00 €



ΕΛΑΙΩΤΗΡΑΣ 1/4"

- Ροή: 2300 Lt/min
- Λειτ.πίεσης: 16 bar
- Χωρητικότητα: 30ml
- Φιλτράρισμα: 40 μ
- Διαστάσεις (ΥxΠxΜ): 169x40x64 mm

AERO 4300-L-1/4
ΚΩΔΙΚΟΣ: 210640
ΤΙΜΗ: 22,00 €



ΕΛΑΙΩΤΗΡΑΣ 1/2"

- Ροή: 6100 Lt/min
- Λειτ.πίεσης: 16 bar
- Χωρητικότητα: 60ml
- Φιλτράρισμα: 40 μ
- Διαστάσεις (ΥxΠxΜ): 206x55x85 mm

AERO 4400-L-1/2
ΚΩΔΙΚΟΣ: 210641
ΤΙΜΗ: 35,00 €



**ΡΥΘΜΙΣΤΗΣ ΦΙΛΤΡΟΥ
1/2" ή 1/4"**

- Ροή: 4500 Lt/min
- Λειτ.πίεσης: 10 bar
- Διαστάσεις (ΥxΠxΜ): 1125x53 mm
- Βάρος : 350 gr

AERO 1000-1/2
ΚΩΔΙΚΟΣ:210608
AERO 1000-1/4
ΚΩΔΙΚΟΣ:210607
ΤΙΜΗ: 48,50 €

**ΦΙΛΤΡΟΡΥΘΜΙΣΤΗΣ & ΕΛΑΙΩΤΗΡΑΣ
1/2" ή 1/4"**

- Ροή: 4500 Lt/min
- Λειτ.πίεσης: 10 bar
- Χωρ/τητα: 45ml/130ml
- Φιλτράρισμα: 5 μ
- Διαστάσεις (ΥxΠxΜ): 225x53 mm

AERO 2000-1/2
ΚΩΔΙΚΟΣ: 210605
AERO 2000-1/4
ΚΩΔΙΚΟΣ: 210604
ΤΙΜΗ: 66,00 €

**ΦΙΛΤΡΟΡΥΘΜΙΣΤΗΣ & ΕΛΑΙΩΤΗΡΑΣ
1/2" ή 1/4"**

- Ροή: 4500 Lt/min
- Λειτ.πίεσης: 10 bar
- Χωρ/τα: 45ml/130ml
- Φιλτράρισμα: 5 μ
- Διαστάσεις (ΥxΠxΜ): 2250x65x120 mm

AERO 3000-1/2
ΚΩΔΙΚΟΣ: 210602
AERO 3000-1/4
ΚΩΔΙΚΟΣ: 210601
ΤΙΜΗ: 105,00 €

**ΦΙΛΤΡΟΡΥΘΜΙΣΤΗΣ &
ΕΛΑΙΩΤΗΡΑΣ 1/2"**

- Ροή: 2200 Lt/min
- Λειτ.πίεσης: 10 bar
- Χωρητικότητα: 80ml/125ml
- Φιλτράρισμα: 5 μ
- Διαστάσεις (ΥxΠxΜ): 2220x65x120 mm

SA-2324-1/2
ΚΩΔΙΚΟΣ: 410160
ΤΙΜΗ: 65,00 €

**ΦΙΛΤΡΟΡΥΘΜΙΣΤΗΣ & ΕΛΑΙΩΤΗΡΑΣ
1/4"**

- Ροή: 1750 Lt/min
- Λειτ.πίεσης: 10 bar
- Χωρητικότητα: 80ml/125ml
- Φιλτράρισμα: 5 μ
- Διαστάσεις (ΥxΠxΜ): 2220x65x120 mm

SA-2322-1/4
ΚΩΔΙΚΟΣ: 410198
ΤΙΜΗ: 70,00 €

**ΦΙΛΤΡΟΡΥΘΜΙΣΤΗΣ & ΕΛΑΙΩΤΗΡΑΣ
1/4"**

- Ροή: 1000 Lt/min
- Λειτ.πίεσης: 10 bar
- Χωρητικότητα: 60ml/90ml
- Φιλτράρισμα: 5 μ
- Διαστάσεις (ΥxΠxΜ): 2220x65x120 mm

SA-2220A-1/4
ΚΩΔΙΚΟΣ: 410156
ΤΙΜΗ: 80,00 €

**ΦΙΛΤΡΟΡΥΘΜΙΣΤΗΣ &
ΕΛΑΙΩΤΗΡΑΣ 1/4"**

- Ροή: 1000 Lt/min
- Λειτ.πίεσης: 10 bar
- Χωρητικότητα: 60ml/90ml
- Φιλτράρισμα: 5 μ
- Διαστάσεις (ΥxΠxΜ): 2220x65x120 mm

SA-2230A-1/4
ΚΩΔΙΚΟΣ: 410149
ΤΙΜΗ: 80,00 €

**ΦΙΛΤΡΟΡΥΘΜΙΣΤΗΣ &
ΕΛΑΙΩΤΗΡΑΣ 1/4"**

- Ροή: 1000 Lt/min
- Λειτ.πίεσης: 10 bar
- Χωρητικότητα: 15ml/30ml
- Φιλτράρισμα: 5 μ
- Διαστάσεις (ΥxΠxΜ): 2220x65x120 mm

SA-1110M-1/4
ΚΩΔΙΚΟΣ: 410147
ΤΙΜΗ: 95,00 €

ΜΙΝΙ ΦΙΛΤΡΟΡΥΘΜΙΣΤΗΣ 1/8

- Ροή: 1000 Lt/min
- Λειτ.πίεσης: 10 bar
- Χωρητικότητα: 15ml
- Φιλτράρισμα: 5 μ
- Διαστάσεις (ΥxΠxΜ): 2220x65x120 mm

SA-1110AMF&R-1/8
ΚΩΔΙΚΟΣ: 410172
ΤΙΜΗ: 35,00 €

ΚΑΘΕΤΟΣ ΡΥΘΜΙΣΤΗΣ ΠΙΕΣΗΣ

- Κάθετος ρυθμιστής πίεσης για αεροσυμπιεστές και γραμμές αέρος.
- Μέγιστη Πίεση : 12 bar
- Σπείρωμα 1/2"

ART 620R
ΚΩΔΙΚΟΣ: 210793
ΤΙΜΗ: 50,00 €

ΜΙΝΙ ΑΦΥΓΡΑΝΤΗΡΑΣ ΠΙΣΤΟΛΙΩΝ

- Μινι αφυγραντήρες για πιστόλια βαφής.
- Σπείρωμα 1/4"

SATA 9878
ΚΩΔΙΚΟΣ: 210548
ΤΙΜΗ: 105,00 €

ΜΙΝΙ ΑΦΥΓΡΑΝΤΗΡΑΣ ΠΙΣΤΟΛΙΩΝ

- Μινι αφυγραντήρες για πιστόλια βαφής.
- Σπείρωμα 1/4"

MAESTRO 1005
ΚΩΔΙΚΟΣ: 430042
ΤΙΜΗ: 8,80 €

ΑΝΤΑΛΛΑΚΤΙΚΑ - ΑΝΑΛΩΣΙΜΑ ΦΙΛΤΡΩΝ



ΣΕΙΡΑ	1° ΣΤΑΔΙΟ ΚΕΡΑΜΙΚΟ	2° ΣΤΑΔΙΟ FINE		3° ΣΤΑΔΙΟ ΕΝΕΡΓΟΥ ΑΝΘΡΑΚΑ			
500 	 SATA 22160	 SATA 1097999		 SATA 1098004			
400 	 SATA 22160		 SATA 81810		 SATA 85373		
100 PREP. 	 SATA 22160		 SATA 148270			 SATA 157362	
ΤΙΜΗ	75,00 €	235,00 €	205,00 €	165,00 €	340,00 €	255,00 €	215,00 €

ΑΝΤΑΛΛΑΚΤΙΚΑ ΕΣΩΤΕΡΙΚΑ ΦΙΛΤΡΑ

















- Κατακράτηση έως και 0,003mg/m³ με τοποθέτηση σε σειρά: **FG - FC - FV** (εισαγωγή 10mg/m³).
- Προτείνεται αντικατάσταση κάθε 4000 ώρες (FG, FC) & 1000 ώρες (FV) ή ένα χρόνο λειτουργίας
- Διατίθενται και τα ανταλλακτικά εσωτερικά φίλτρα **παλαιού τύπου F, G, C**.

ΑΝΤΑΛΛΑΚΤΙΚΟ FG ΦΙΛΤΡΟΥ ΜΟΝΤΕΛΟ - ΤΥΠΟΣ	ΑΝΤΑΛΛΑΚΤΙΚΟ FC ΦΙΛΤΡΟΥ ΜΟΝΤΕΛΟ - ΤΥΠΟΣ	ΑΝΤΑΛΛΑΚΤΙΚΟ FV ΦΙΛΤΡΟΥ ΜΟΝΤΕΛΟ - ΤΥΠΟΣ	L / min	ΤΙΜΗ
FG42 - 2258293603	FC42 - 2258293703	FV42 - 2258293803	702	55,00 €
FG54 - 2258293604	FC54 - 2258293704	FV54 - 2258293804	900	64,00 €
FG85 - 2258293605	FC85 - 2258293705	FV85 - 2258293805	1416	71,00 €
FG119 - 2258293606	FC119 - 2258293706	FV119 - 2258293806	1983	83,00 €
FG144 - 2258293607	FC144 - 2258293707	FV144 - 2258293807	2400	100,00 €
FG178 - 2258293608	FC178 - 2258293708	FV178 - 2258293808	2964	105,00 €



MAUER

ΡΑΚΟΡ - ΤΑΧΥΣΥΝΔΕΣΜΟΙ ΑΕΡΟΣ MAUER

	ΤΑΧΥΣΥΝΔΕΣΜΟΣ / ΑΡΣΕΝΙΚΟΣ - ΣΕΙΡΑ 26					ΤΑΧΥΣΥΝΔΕΣΜΟΣ / ΘΥΛΗΚΟΣ - ΣΕΙΡΑ 26			
	ΚΩΔΙΚΟΣ	ΤΥΠΟΣ	ΣΥΝΔ.	ΤΙΜΗ		ΚΩΔΙΚΟΣ	ΤΥΠΟΣ	ΣΥΝΔ.	ΤΙΜΗ
	240741	150QC14GMB	1/4Α	5,83 €		240704	150QC14GFB	1/4Θ	5,50 €
	240721	150QC38GMB	3/8Α	5,83 €		240712	150QC38GFB	3/8Θ	5,50 €
	240703	150QC12GMB	1/2Α	5,83 €	240742	150QC12GFB	1/2Θ	6,05 €	
	ΡΑΚΟΡ ΕΡΓΑΛΕΙΩΝ / ΑΡΣΕΝΙΚΟ					ΡΑΚΟΡ ΕΡΓΑΛΕΙΩΝ / ΘΥΛΗΚΟ			
	ΚΩΔΙΚΟΣ	ΤΥΠΟΣ	ΣΥΝΔ.	ΤΙΜΗ		ΚΩΔΙΚΟΣ	ΤΥΠΟΣ	ΣΥΝΔ.	ΤΙΜΗ
	240711	150PL14GMB	1/4Α	1,50 €		240713	150PL14GFB	1/4Θ	1,50 €
	ΤΑΧΥΣΥΝΔΕΣΜΟΣ "ΟΥΡΑ" / ΛΑΣΤΙΧΟ					ΡΑΚΟΡ "ΟΥΡΑ" / ΛΑΣΤΙΧΟ 8mm			
	ΚΩΔΙΚΟΣ	ΤΥΠΟΣ	ΣΥΝΔ.	ΤΙΜΗ		ΚΩΔΙΚΟΣ	ΤΥΠΟΣ	ΣΥΝΔ.	ΤΙΜΗ
	240700	150QC8HBB	8mm	5,90 €		240719	150PL8HBB	8mm	1,30 €
	240747	150QC10HBB	10mm	6,20 €	240748	150PL10HBB	10mm	1,40 €	
	ΜΙΝΙ ΤΑΧΥΣΥΝΔΕΣΜΟΣ / ΑΡΣΕΝΙΚΟΣ ΣΕΙΡΑ 21					ΜΙΝΙ ΤΑΧΥΣΥΝΔΕΣΜΟΣ / ΘΥΛΗΚΟΣ ΣΕΙΡΑ 21			
	ΚΩΔΙΚΟΣ	ΤΥΠΟΣ	ΣΥΝΔ.	ΤΙΜΗ		ΚΩΔΙΚΟΣ	ΤΥΠΟΣ	ΣΥΝΔ.	ΤΙΜΗ
	240728	154QC14GMB	1/4Α	5,90 €		240727	154QC14GFB	1/4Θ	5,90 €
	ΜΙΝΙ ΡΑΚΟΡ ΕΡΓΑΛΕΙΩΝ / ΑΡΣΕΝΙΚΟ					ΜΙΝΙ ΡΑΚΟΡ ΕΡΓΑΛΕΙΩΝ / ΘΥΛΗΚΟ			
	ΚΩΔΙΚΟΣ	ΤΥΠΟΣ	ΣΥΝΔ.	ΤΙΜΗ		ΚΩΔΙΚΟΣ	ΤΥΠΟΣ	ΣΥΝΔ.	ΤΙΜΗ
	240738	154PL14GMB	1/4Α	1,50 €		240718	154PL14GFB	1/4Θ	1,50 €
	ΜΙΝΙ ΤΑΧΥΣΥΝΔΕΣΜΟΣ "ΟΥΡΑ" / ΛΑΣΤΙΧΟ					ΜΙΝΙ ΡΑΚΟΡ "ΟΥΡΑ" / ΛΑΣΤΙΧΟ ΡΑΚΟΡ ΓΙΑ ΦΡΕΖΟΒΙΔΑ / ΛΑΣΤΙΧΟ			
	ΚΩΔΙΚΟΣ	ΤΥΠΟΣ	ΣΥΝΔ.	ΤΙΜΗ		ΚΩΔΙΚΟΣ	ΤΥΠΟΣ	ΣΥΝΔ.	ΤΙΜΗ
	240739	154QC6HBB	6mm	6,60 €		240745	154PL6HBB	6 mm	1,28 €
	240740	154QC8HBB	8mm	6,60 €		240746	154PL8HBB	8 mm	1,28 €
				240710	BHC 8 BN	8 mm	1,15 €		
	ΣΥΣΤΟΛΗ ΑΓΓΛΙΑΣ ΑΡΣ - ΘΗΛ					ΜΑΣΤΟΣ ΑΠΛΟΣ			
	ΚΩΔΙΚΟΣ	ΤΥΠΟΣ	ΣΥΝΔ.	ΤΙΜΗ		ΚΩΔΙΚΟΣ	ΤΥΠΟΣ	ΣΥΝΔ.	ΤΙΜΗ
	240743	RE 1814 B	1/8 - 1/4	1,75 €		240716	NP 1414 B	1/4-1/4	1,20 €
	240729	RE 1412 B	1/4 - 1/2	2,40 €					
	240709	RE 1214 B	1/2 - 1/4	1,70 €					

MINI ΡΑΚΟΡ - ΤΑΧΥΣΥΝΔΕΣΜΟΙ ΑΕΡΟΣ RECTUS - MAUER
LÜDECKE
ΡΑΚΟΡ - ΤΑΧΥΣΥΝΔΕΣΜΟΙ ΑΕΡΟΣ RECTUS
ΤΑΧΥΣΥΝΔΕΣΜΟΣ / ΑΡΣΕΝΙΚΟΣ - ΣΕΙΡΑ 26

ΚΩΔΙΚΟΣ	ΤΥΠΟΣ	ΣΥΝΔ.	ΤΙΜΗ
240868	11970-ES14A	1/4Α	8,50 €
240819	11978-ES12AB	1/2Α	8,50 €

ΤΑΧΥΣΥΝΔΕΣΜΟΣ / ΘΥΛΗΚΟΣ- ΣΕΙΡΑ 26

ΚΩΔΙΚΟΣ	ΤΥΠΟΣ	ΣΥΝΔ.	ΤΙΜΗ
240800	11989-ES14I	1/4Θ	8,00 €

ΡΑΚΟΡ ΕΡΓΑΛΕΙΩΝ / ΑΡΣΕΝΙΚΟ

ΚΩΔΙΚΟΣ	ΤΥΠΟΣ	ΣΥΝΔ.	ΤΙΜΗ
240805	12151-ES14NA	1/4Α	2,70 €

ΡΑΚΟΡ ΕΡΓΑΛΕΙΩΝ / ΘΥΛΗΚΟ

ΚΩΔΙΚΟΣ	ΤΥΠΟΣ	ΣΥΝΔ.	ΤΙΜΗ
240804	12174-ES14NI	1/4Θ	2,70 €

ΤΑΧΥΣΥΝΔΕΣΜΟΣ "ΟΥΡΑ" / ΛΑΣΤΙΧΟ

ΚΩΔΙΚΟΣ	ΤΥΠΟΣ	ΣΥΝΔ.	ΤΙΜΗ
240801	12031-ES8T	8mm	9,00 €

ΡΑΚΟΡ "ΟΥΡΑ" / ΛΑΣΤΙΧΟ 8mm

ΚΩΔΙΚΟΣ	ΤΥΠΟΣ	ΣΥΝΔ.	ΤΙΜΗ
240807	12211-ES8S	8mm	2,70 €

ΣΥΝΔΕΣΜΟΣ ΛΑΣΤΙΧΟ / ΛΑΣΤΙΧΟ
MAUER

ΚΩΔΙΚΟΣ	ΤΥΠΟΣ	ΣΥΝΔ.	ΤΙΜΗ
240714	HR 6 B	6 mm	1,20 €
240735	HR 8 B	8 mm	1,28 €
240749	HR 10 B	10mm	1,60 €

"ΤΑΥ" ΣΥΝΔΕΣΜΟΙ ΑΠΛΟΙ ΓΙΑ ΛΑΣΤΙΧΟ
MAUER

ΚΩΔΙΚΟΣ	ΤΥΠΟΣ	ΣΥΝΔ.	ΤΙΜΗ
240730	TC 6 BN	6 mm	4,30 €
240731	TC 8 BN	8 mm	4,30 €

ΡΑΚΟΡ / ΣΩΛΗΝΑ ΣΠΙΡΑΛ
MAUER

ΚΩΔΙΚΟΣ	ΤΥΠΟΣ	ΣΥΝΔ.	ΤΙΜΗ
240723	150PL68PHSB	6x8 mm	3,50 €
240737	150PL810PHSB	8x10 mm	3,50 €

ΜΑΣΤΟΣ ΓΙΑ ΛΑΣΤΙΧΟ / ΑΡΣΕΝΙΚΟΣ
MAUER

ΚΩΔΙΚΟΣ	ΤΥΠΟΣ	ΣΥΝΔ.	ΤΙΜΗ
240702	HCM 128 B	1/2Α	2,90 €
240701	HCM 148 B	1/4Α	1,50 €

ΤΑΧΥΣΥΝΔΕΣΜΟΣ / ΣΩΛΗΝΑ ΣΠΙΡΑΛ
MAUER

ΚΩΔΙΚΟΣ	ΤΥΠΟΣ	ΣΥΝΔ.	ΤΙΜΗ
240726	150QC68PHSB	6x8 mm	7,70 €
240736	150QC810PHSB	8x10 mm	7,70 €

ΣΤΑΘΕΡΟ ΕΛΑΤΗΡΙΟ ΓΙΑ ΣΠΙΡΑΛ ΑΡΣΕΝΙΚΟ 1/4
MAUER

ΚΩΔΙΚΟΣ	ΤΥΠΟΣ	ΣΥΝΔ.	ΤΙΜΗ
240733	MCT1468BN	6x8 mm	4,75 €
240734	MCT14810BN	8X10 mm	6,60 €



ΜΑΣΤΟΣ ΑΠΛΟΣ			
	ΤΥΠΟΣ	ΕΙΣΑΓΩΓΗ	ΤΙΜΗ
	Art 58 NC	1/8 - 1/8	0,70 €
	Art 58 NC	1/4 - 1/4	1,00 €
	Art 58 NC	3/8 - 3/8	1,37 €
	Art 58 NC	1/2 - 1/2	2,10 €

ΣΥΣΤΟΛΗ ΑΜΕΡΙΚΗΣ ΑΡΣ - ΘΗΛ			
	ΤΥΠΟΣ	ΕΙΣΑΓΩΓΗ	ΤΙΜΗ
	Art 58 RFC	1/2 - 3/8	1,45 €
	Art 58 RFC	1/2 - 1/4	1,70 €
	Art 58 RFC	3/8 - 1/4	0,90 €
	Art 58 RFC	1/4 - 1/8	0,75 €

ΤΑΠΑ ΑΡΣΕΝΙΚΗ			
	ΤΥΠΟΣ	ΕΙΣΑΓΩΓΗ	ΤΙΜΗ
	Art 58T	1/4	0,70 €
	Art 58T	3/8	0,90 €
	Art 58T	1/2	1,70 €

ΜΟΥΦΑ ΑΠΛΗ			
	ΤΥΠΟΣ	ΕΙΣΑΓΩΓΗ	ΤΙΜΗ
	Art 58 M	1/4 - 1/4	0,92 €
	Art 58 M	3/8 - 3/8	1,20 €
	Art 58 M	1/2 - 1/2	1,95 €

"ΤΑΦ" ΟΡΕΙΧΑΛΚΙΝΟ			
	ΤΥΠΟΣ	ΕΙΣΑΓΩΓΗ	ΤΙΜΗ
	Art 1 T	1/4	2,70 €
	Art 1 T	3/8	4,00 €
	Art 1 T	1/2	6,00 €

ΓΩΝΙΑ ΟΡΕΙΧΑΛΚΙΝΗ ΑΡΣ - ΘΗΛ			
	ΤΥΠΟΣ	ΕΙΣΑΓΩΓΗ	ΤΙΜΗ
	Art 2 A	1/4 - 1/4	1,75 €
	Art 2 A	3/8 - 3/8	2,90 €
	Art 2 A	1/2 - 1/2	4,20 €

ΒΕ "Υ" ΟΡΕΙΧΑΛΚΙΝΟ			
	ΤΥΠΟΣ	ΕΙΣΑΓΩΓΗ	ΤΙΜΗ
	Art 27	1/4	2,85 €
	Art 27	3/8	2,80 €
	Art 27	1/2	5,65 €

ΒΑΝΑΚΙ ΑΕΡΟΣΥΜΠΙΕΣΤΩΝ			
	ΤΥΠΟΣ	ΕΙΣΑΓΩΓΗ	ΤΙΜΗ
	Art 30	1/4	5,95 €
	Art 30	3/8	5,00 €
	Art 30	1/2	6,30 €

ΣΦΑΙΡΙΚΟΙ ΚΡΟΥΝΟΙ Mini Ball			
	ΤΥΠΟΣ	ΕΙΣΑΓΩΓΗ	ΤΙΜΗ
	Art 29	1/4	6,50 €
	Art 29	3/8	6,50 €
	Art 29	1/2	6,50 €

ΣΦΑΙΡΙΚΟΙ ΚΡΟΥΝΟΙ Mini Ball			
	ΤΥΠΟΣ	ΕΙΣΑΓΩΓΗ	ΤΙΜΗ
	Art 29 A	1/4	6,50 €
	Art 29 A	3/8	6,50 €
	Art 29 A	1/2	7,35 €

ΜΑΣΤΟΣ ΜΕ ΦΡΕΖΟΒΙΔΑ			
	ΤΥΠΟΣ	ΕΙΣΑΓΩΓΗ	ΤΙΜΗ
	Art 22	1/4	1,45 €
	Art 22	3/8	1,60 €
	Art 22	1/2	1,80 €

ΡΑΚΟΡ ΦΡΕΖΟΒΙΔΑΣ			
	ΤΥΠΟΣ	ΕΙΣΑΓΩΓΗ	ΤΙΜΗ
	Art 22 F	1/4	0,57 €
	Art 22 F	3/8	0,57 €
	Art 22 F	14 x 125 mm	0,57 €

ΣΦΡΑΓΙΣΤΙΚΑ ΣΠΕΙΡΩΜΑΤΩΝ

- Για την πλήρη σειρά Σφραγιστικών & Συγκολλητικών WIKO βλέπε σελ. 180



/ 20 τεμ.

ΚΩΔΙΚΟΣ	ΤΥΠΟΣ	ΡΟΠΗ / ΘΕΡΜΟΚΡΑΣΙΑ	ΔΟΧΕΙΟ	ΧΡΩΜΑ	ΙΚΑΝΟΤΗΤΑ	ΤΙΜΗ
300455	02K70UF.Z50	30-50 Nm, +150°C	50 ml	ΠΡΑΣΙΝΟ (ισχυρή)	M20	14,70 €
300436	02K43UF.Z50	20-30 Nm, +180°C	50 ml	ΜΠΛΕ (μεσαία)	M36	14,60 €

**ΣΥΝΔΕΣΜΟΣ "ΤΑΦ"
ΓΙΑ ΦΡΕΖΟΒΙΔΕΣ ΠΛΗΡΗΣ**

ΤΥΠΟΣ	ΕΙΣΑΓΩΓΗ	ΤΙΜΗ
Art 22 E	1/4	4,50 €

ΣΥΝΔΕΣΜΟΣ ΜΕ ΦΡΕΖΟΒΙΔΕΣ ΠΛΗΡΗΣ

ΤΥΠΟΣ	ΕΙΣΑΓΩΓΗ	ΤΙΜΗ
Art 22 D	1/4 x 1/4	1,85 €

"ΤΑΦ" ΟΡΕΙΧΑΛΚΙΝΟ

ΤΥΠΟΣ	ΕΙΣΑΓΩΓΗ	ΤΙΜΗ
Art 4 T	1/4	2,50 €

ΡΑΚΟΡ ΓΙΑ ΦΡΕΖΟΒΙΔΑ ΛΑΣΤΙΧΟ

ΤΥΠΟΣ	ΕΙΣΑΓΩΓΗ	ΤΙΜΗ
Art 21 A	6mm	0,75 €
Art 21 A	8mm	0,75 €
Art 21 A	10mm	0,85 €

ΡΑΚΟΡ ΜΕ ΑΡΣΕΝΙΚΟ 1/4 ΜΕ ΣΦΙΓΚΤΗΡΑ

ΤΥΠΟΣ	ΕΙΣΑΓΩΓΗ	ΤΙΜΗ
Art 20 D	6 x 13 mm	2,00 €
Art 20 D	8 x 15 mm	2,00 €
Art 20 D	10 x 17 mm	2,30 €

ΡΑΚΟΡ ΜΕ ΣΦΙΓΚΤΗΡΑ ΑΣΦΑΛΕΙΑΣ

ΤΥΠΟΣ	ΕΙΣΑΓΩΓΗ	ΤΙΜΗ
Art 20 A	6 x 13 mm	1,70 €
Art 20 A	8 x 15 mm	1,70 €
Art 20 A	10 x 17 mm	2,40 €

ΡΑΚΟΡ ΘΗΛΥΚΟ ΣΠΕΙΡΩΜΑ

ΤΥΠΟΣ	ΕΙΣΑΓΩΓΗ	ΤΙΜΗ
Art 20	1/4	0,85 €

ΡΑΚΟΡ ΑΦΥΔΑΤΩΣΗΣ ΑΕΡΟΦΥΛΑΚΙΩΝ

ΤΥΠΟΣ	ΕΙΣΑΓΩΓΗ	ΤΙΜΗ
Art 26	1/4	1,25 €
Art 26	3/8	1,35 €
Art 26	1/2	1,65 €

ΤΑΧ/ΣΜΟΣ "ΤΑΦ" ΓΙΑ ΛΑΣΤΙΧΟ - 1/4 ΑΡΣ

ΤΥΠΟΣ	ΕΙΣΑΓΩΓΗ	ΤΙΜΗ
Art 522	Για Σωλήνα Φ6	4,65 €
Art 522	Για Σωλήνα Φ8	5,80 €
Art 522	Για Σωλήνα Φ10	7,00 €

ΤΑΧ/ΣΜΟΣ "ΤΑΦ" ΓΙΑ ΛΑΣΤΙΧΟ - 1/4 ΑΡΣ

ΤΥΠΟΣ	ΕΙΣΑΓΩΓΗ	ΤΙΜΗ
Art 523	Για Σωλήνα Φ6	4,65 €
Art 523	Για Σωλήνα Φ8	5,80 €
Art 523	Για Σωλήνα Φ10	7,00 €

ΤΑΧ/ΣΜΟΣ ΕΥΘΥΣ 1/4 ΑΡΣ

ΤΥΠΟΣ	ΕΙΣΑΓΩΓΗ	ΤΙΜΗ
Art 520	Για Σωλήνα Φ6	2,00 €
Art 520	Για Σωλήνα Φ8	2,05 €
Art 520	Για Σωλήνα Φ10	2,75 €
Art 520	Για Σωλήνα Φ12	3,60 €

ΤΑΧ/ΣΜΟΣ ΓΩΝΙΑΚΟΣ ΛΑΣΤΙΧΟ - 1/4 ΑΡΣ

ΤΥΠΟΣ	ΕΙΣΑΓΩΓΗ	ΤΙΜΗ
Art 521	Για Σωλήνα Φ6	3,80 €
Art 521	Για Σωλήνα Φ8	4,00 €
Art 521	Για Σωλήνα Φ10	5,00 €
Art 521	Για Σωλήνα Φ12	6,00 €

ΤΑΧ/ΣΜΟΣ "ΤΑΦ" ΛΑΣΤΙΧΟ - ΛΑΣΤΙΧΟ

ΤΥΠΟΣ	ΕΙΣΑΓΩΓΗ	ΤΙΜΗ
Art 526	Για Σωλήνα Φ6	4,70 €
Art 526	Για Σωλήνα Φ8	5,00 €
Art 526	Για Σωλήνα Φ10	7,25 €
Art 526	Για Σωλήνα Φ12	10,00 €

ΤΑΧ/ΣΜΟΣ ΕΥΘΥΣ ΛΑΣΤΙΧΟ - ΛΑΣΤΙΧΟ

ΤΥΠΟΣ	ΕΙΣΑΓΩΓΗ	ΤΙΜΗ
Art 524	Για Σωλήνα Φ6	3,50 €
Art 524	Για Σωλήνα Φ8	3,80 €
Art 524	Για Σωλήνα Φ10	5,00 €
Art 524	Για Σωλήνα Φ12	7,00 €



ΑΝΟΞΕΙΔΩΤΟΣ ΜΕΤΑΛΛΙΚΟΣ ΣΦΙΓΚΤΗΡΑΣ (9mm)

W2+ INOX	ΚΩΔΙΚΟΣ	Φ mm	ΣΥΣΚ.	ΤΙΜΗ/ΤΕΜ
DIN 3017 203 EZ SAE	240974	8-12	100	0,19 €
	240975	10-16	100	0,19 €
	240976	12-22	100	0,20 €
	240977	16-25	100	0,21 €
	240978	16-27	100	0,21 €
	240979	20-32	100	0,21 €
	240980	25-40	100	0,24 €
	240981	30-45	100	0,25 €
	240982	32-50	50	0,27 €
	240983	40-60	50	0,28 €
	240984	50-70	50	0,30 €
	240985	60-80	50	0,32 €
	240986	70-90	25	0,36 €
	240987	80-100	25	0,38 €
	240988	90-110	25	0,41 €
	240989	100-120	25	0,42 €

ΠΛΗΡΩΣ ΑΝΟΞΕΙΔΩΤΟΣ ΜΕΤΑΛΛΙΚΟΣ ΣΦΙΓΚΤΗΡΑΣ (9mm)

W4 INOX	ΚΩΔΙΚΟΣ	Φ mm	ΣΥΣΚ.	ΤΙΜΗ/ΤΕΜ
DIN 3017 AISI 304	240990	8-12	100	0,34 €
	240991	10-16	100	0,34 €
	240992	12-20	100	0,34 €
	240993	16-25	100	0,36 €
	240994	20-32	100	0,41 €
	240995	25-40	100	0,41 €
	240996	32-50	50	0,46 €
	240997	40-60	50	0,48 €
	240998	50-70	50	0,50 €
	240999	60-80	50	0,55 €
	241001	70-90	25	0,59 €
	241002	80-100	25	0,61 €
	241003	90-110	25	0,65 €
	241004	100-120	25	0,67 €



MARINE

ΑΝΟΞΕΙΔΩΤΟΣ ΜΕΤΑΛΛΙΚΟΣ ΣΦΙΓΚΤΗΡΑΣ (12mm)

W2+ INOX	ΚΩΔΙΚΟΣ	Φ mm	ΣΥΣΚ.	ΤΙΜΗ/ΤΕΜ
DIN 3017 203 EZ SAE	241005	16-27	100	0,27 €
	241006	20-32	100	0,29 €
	241007	25-35	100	0,30 €
	241008	25-40	50	0,30 €
	241009	30-45	50	0,31 €
	241010	32-50	50	0,33 €
	241011	40-60	50	0,36 €
	241012	50-70	25	0,37 €
	241013	60-80	25	0,39 €
	241014	70-90	25	0,43 €
	241015	80-100	25	0,45 €

ΠΛΗΡΩΣ ΑΝΟΞΕΙΔΩΤΟΣ ΜΕΤΑΛΛΙΚΟΣ ΣΦΙΓΚΤΗΡΑΣ (12mm)

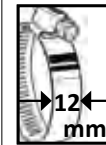
W4 INOX	ΚΩΔΙΚΟΣ	Φ mm	ΣΥΣΚ.	ΤΙΜΗ/ΤΕΜ
DIN 3017 AISI 304	241016	16-27	100	0,44 €
	241017	20-32	100	0,49 €
	241018	25-35	100	0,49 €
	241019	25-40	50	0,51 €
	241020	30-45	50	0,52 €
	241021	32-50	50	0,55 €
	241022	40-60	50	0,58 €
	241023	50-70	25	0,62 €
	241024	60-80	25	0,64 €
	241025	70-90	25	0,69 €
	241026	80-100	25	0,72 €
	241027	90-110	20	0,76 €
	241028	100-120	20	0,79 €
	241029	110-130	10	0,83 €
	241030	120-140	10	0,87 €
	241031	130-150	10	0,90 €
	241032	140-160	5	0,91 €
	241033	150-170	5	0,97 €
	241034	160-180	5	1,03 €
	241035	170-190	5	1,07 €

MARINE

ΜΕΤΑΛΛΙΚΟΣ ΣΦΙΓΚΤΗΡΑΣ ΒΑΡΕΩΣ ΤΥΠΟΥ (22mm)

W2+ INOX	ΚΩΔΙΚΟΣ	Φ mm	ΣΥΣΚ.	ΤΙΜΗ/ΤΕΜ
	241036	40-43	50	0,95 €
	241037	44-47	50	1,13 €
	241038	48-51	50	1,16 €
	241039	80-85	10	1,94 €
	241040	92-97	10	2,05 €





ΑΝΟΞΕΙΔΩΤΟΣ ΜΕΤΑΛΛΙΚΟΣ ΣΦΙΓΚΤΗΡΑΣ (9mm)

ΚΩΔΙΚΟΣ	Φ mm	ΣΥΣΚ.	ΤΙΜΗ/ΤΕΜ	W2+ INOX
240900	8-12	100	0,35 €	DIN 3017 203 EZ SAE  
240901	10-16	100	0,36 €	
240902	12-22	100	0,38 €	
240903	16-25	100	0,39 €	
240904	16-27	100	0,42 €	
240905	20-32	100	0,44 €	
240906	25-40	100	0,46 €	
240922	30-45	50	0,49 €	
240907	32-50	50	0,50 €	
240908	40-60	50	0,55 €	
240909	50-70	25	0,58 €	
240910	60-80	25	0,60 €	
240911	70-90	25	0,66 €	
240912	80-100	25	0,71 €	
240923	100-120	10	0,76 €	

ΠΛΗΡΩΣ ΑΝΟΞΕΙΔΩΤΟΣ ΜΕΤΑΛΛΙΚΟΣ ΣΦΙΓΚΤΗΡΑΣ (9mm)

ΚΩΔΙΚΟΣ	Φ mm	ΣΥΣΚ.	ΤΙΜΗ/ΤΕΜ	W4 INOX
240924	8-12	100	0,61 €	DIN 3017 AISI 304   MARINE
240925	10-16	100	0,62 €	
240926	12-20	100	0,65 €	
240927	16-25	100	0,68 €	
240928	20-32	100	0,76 €	
240929	25-40	100	0,79 €	
240930	32-50	50	0,84 €	
240931	40-60	50	0,91 €	
240932	50-70	25	0,94 €	
240933	60-80	25	1,00 €	
240934	70-90	25	1,10 €	
240935	80-100	25	1,14 €	
240936	90-110	25	1,18 €	
240937	100-120	10	1,25 €	

ΑΝΟΞΕΙΔΩΤΟΣ ΜΕΤΑΛΛΙΚΟΣ ΣΦΙΓΚΤΗΡΑΣ (12mm)

ΚΩΔΙΚΟΣ	Φ mm	ΣΥΣΚ.	ΤΙΜΗ/ΤΕΜ	W2+ INOX
240944	16-27	100	0,51 €	DIN 3017 203 EZ SAE  
240945	20-32	100	0,54 €	
240946	25-35	100	0,56 €	
240947	25-40	50	0,60 €	
240948	30-45	50	0,62 €	
240949	32-50	50	0,66 €	
240950	40-60	50	0,69 €	
240951	50-70	25	0,73 €	
240952	60-80	25	0,80 €	
240953	70-90	10	0,89 €	
240954	80-100	10	0,93 €	

ΠΛΗΡΩΣ ΑΝΟΞΕΙΔΩΤΟΣ ΜΕΤΑΛΛΙΚΟΣ ΣΦΙΓΚΤΗΡΑΣ (12mm)

ΚΩΔΙΚΟΣ	Φ mm	ΣΥΣΚ.	ΤΙΜΗ/ΤΕΜ	W4 INOX
240955	16-27	100	0,81 €	DIN 3017 AISI 304   MARINE
240956	20-32	100	0,83 €	
240957	25-35	100	0,86 €	
240958	25-40	50	0,90 €	
240959	30-45	50	0,93 €	
240960	32-50	50	0,97 €	
240961	40-60	50	1,06 €	
240962	50-70	25	1,11 €	
240963	60-80	25	1,25 €	
240964	70-90	10	1,34 €	
240965	80-100	10	1,40 €	
240966	90-110	10	1,47 €	
240967	100-120	10	1,55 €	
240968	110-130	10	1,62 €	
240938	120-140	10	1,68 €	
240939	130-150	10	1,88 €	
240940	140-160	10	1,94 €	
240941	150-170	10	2,01 €	
240942	160-180	10	2,12 €	
240943	170-190	10	2,18 €	

ΜΕΤΑΛΛΙΚΟΣ ΣΦΙΓΚΤΗΡΑΣ ΒΑΡΕΩΣ ΤΥΠΟΥ (22mm)

ΚΩΔΙΚΟΣ	Φ mm	ΣΥΣΚ.	ΤΙΜΗ/ΤΕΜ	W2+ INOX
240969	40-43	15	2,33 €	
240970	44-47	15	2,48 €	
240971	48-51	15	2,52 €	
240972	80-85	10	3,20 €	
240973	92-97	10	3,34 €	

ΔΕΜΑΤΙΚΑ ΚΑΛΩΔΙΩΝ ΜΑΥΡΑ

 / 100 τεμ. ανά συσκευασία

ΔΕΜΑΤΙΚΑ ΚΑΛΩΔΙΩΝ ΑΣΠΡΑ

 / 100 τεμ. ανά συσκευασία

ΚΩΔΙΚΟΣ	ΜΕΓΕΘΟΣ	ΔΥΝΑΜΗ	ΤΕΜ/ΚΙΒ	ΤΙΜΗ/ΠΑΚ
241101	2.5 x 80 mm	7kg	600	0,52 €
241103	2.5 x 100 mm	7kg	550	0,62 €
241105	2.5 x 120 mm	7kg	500	0,66 €
241107	2.5 x 150 mm	7kg	400	0,84 €
241109	2.5 x 200 mm	7kg	400	1,05 €
241111	2.7 x 250 mm	11kg	250	1,39 €
241113	2.7 x 300 mm	11kg	200	1,68 €
241115	3.6 x 150 mm	17kg	250	1,24 €
241117	3.6 x 200 mm	17kg	200	1,58 €
241119	3.6 x 250 mm	17kg	160	1,99 €
241121	3.6 x 300 mm	17kg	150	2,31 €
241123	3.6 x 350 mm	17kg	130	2,81 €
241125	4.8 x 200 mm	24kg	150	2,23 €
241127	4.8 x 250 mm	24kg	130	2,70 €
241129	4.8 x 300 mm	24kg	120	3,26 €
241131	4.8 x 350 mm	24kg	100	3,80 €
241133	4.8 x 370 mm	24kg	100	4,08 €
241135	4.8 x 400 mm	24kg	85	4,39 €
241137	4.8 x 450 mm	24kg	75	5,18 €
241139	4.8 x 500 mm	24kg	60	5,90 €
241141	7.6 x 200 mm	50kg	40	4,83 €
241143	7.6 x 250 mm	50kg	70	5,00 €
241145	7.6 x 300 mm	50kg	65	5,95 €
241147	7.6 x 350 mm	50kg	55	6,67 €
241149	7.6 x 400 mm	50kg	50	8,05 €
241151	7.6 x 450 mm	50kg	40	9,08 €
241153	7.6 x 500 mm	50kg	30	10,17 €
241155	8.8 x 400 mm	70kg	50	11,00 €
241157	8.8 x 450 mm	70kg	50	12,20 €

ΚΩΔΙΚΟΣ	ΜΕΓΕΘΟΣ	ΔΥΝΑΜΗ	ΤΕΜ/ΚΙΒ	ΤΙΜΗ/ΠΑΚ
241102	2.5 x 80 mm	7kg	600	0,52 €
241104	2.5 x 100 mm	7kg	550	0,62 €
241106	2.5 x 120 mm	7kg	500	0,66 €
241108	2.5 x 150 mm	7kg	400	0,84 €
241110	2.5 x 200 mm	7kg	400	1,05 €
241112	2.7 x 250 mm	11kg	250	1,39 €
241114	2.7 x 300 mm	11kg	200	1,68 €
241116	3.6 x 150 mm	17kg	250	1,24 €
241118	3.6 x 200 mm	17kg	200	1,58 €
241120	3.6 x 250 mm	17kg	160	1,99 €
241122	3.6 x 300 mm	17kg	150	2,31 €
241124	3.6 x 350 mm	17kg	130	2,81 €
241126	4.8 x 200 mm	24kg	150	2,23 €
241128	4.8 x 250 mm	24kg	130	2,70 €
241130	4.8 x 300 mm	24kg	120	3,26 €
241132	4.8 x 350 mm	24kg	100	3,80 €
241134	4.8 x 370 mm	24kg	100	4,08 €
241136	4.8 x 400 mm	24kg	85	4,39 €
241138	4.8 x 450 mm	24kg	75	5,18 €
241140	4.8 x 500 mm	24kg	60	5,90 €
241142	7.6 x 200 mm	50kg	40	4,83 €
241144	7.6 x 250 mm	50kg	70	5,00 €
241146	7.6 x 300 mm	50kg	65	5,95 €
241148	7.6 x 350 mm	50kg	55	6,67 €
241150	7.6 x 400 mm	50kg	50	8,05 €
241152	7.6 x 450 mm	50kg	40	9,08 €
241154	7.6 x 500 mm	50kg	30	10,17 €
241156	8.8 x 400 mm	70kg	50	11,00 €
241158	8.8 x 450 mm	70kg	50	12,20 €

ΜΑΧΑΙΡΑΚΙΑ ΑΠΟΚΟΛΛΗΤΗ ΜΠΑΡΜΠΡΙΖ ST-6614

ΤΥΠΟΣ	6614-08-1A	6614-08-1B	6614-08-2A	6614-08-2B	6614-08-2C	6614-08-2D
ΠΕΡΙΓΡΑΦΗ	Με γωνία 57 mm	Ευθύ 90 mm	Γάντζος 18 mm	Γάντζος 36 mm	Γάντζος 63 mm	Γάντζος 90 mm
ΤΙΜΗ	10,15 €	21,52 €	16,18 €	17,87 €	22,67 €	24,57 €
ΤΥΠΟΣ	6614-08-3A	6614-08-4A	6614-08-5A	6614-08-6A	6614-08-7A	6614-08-8A
ΠΕΡΙΓΡΑΦΗ	Κοίλο - Γωνία 30 mm	Με γωνία 8 mm	Ευθύ 35 mm	Με δόντια 35mm	Με γωνία 35 mm	Γάντζος 24 mm
ΤΙΜΗ	9,31 €	9,54 €	9,31 €	11,04 €	10,86 €	17,00 €

ΑΝΑΛΩΣΙΜΑ ΑΕΡΟΣΦΥΡΟΥ ST-2220 R/H

ΑΝΑΛΩΣΙΜΑ ΣΕΓΑΣ ΑΕΡΑ ST-6611

ΤΥΠΟΣ	ST-2003 (R/H)		ST-2001	ST-2006	6611-35A	6611-35B
ΠΕΡΙΓΡΑΦΗ	Καλέμια 12cm Στρογγυλά (R) & Εξάγωνα (H)		Ελατήριο Universal	Ελατήριο Δύο σημείων	Μαχαιράκια 32 δοντιών	Μαχαιράκια 24 δοντιών
ΤΙΜΗ	5,00 €		5,00 €	7,70 €	2,31 €	2,31 €

ΑΝΤΑΛΛΑΚΤΙΚΑ και ΑΝΑΛΩΣΙΜΑ ΔΡΑΠΑΝΩΝ & ΞΕΠΟΝΤΑΡΙΣΤΩΝ

ΤΥΠΟΣ	4431-02	218980600	218980800	218900600	218900800	218920600	218940800	298930800
ΠΕΡΙΓΡΑΦΗ	Χειρ.Τσοκ Δραπάνου	Τρυπάνι Κοβαλτίου 5%		Τρυπάνι με Επικάλυψη Τιτανίου TiALN		Τρυπάνι - Ξεπονταριστής Κοβαλτίου 5%		Τρίπτερο "Boron Killer"
ΔΙΑΜΕΤΡΟΣ	10 mm	6 mm	8 mm	6 mm	8 mm	6 mm	8 mm	8 mm
ΤΙΜΗ	26,00 €	10,00 €	11,00 €	12,50 €	13,00 €	13,50 €	13,50 €	95,00 €

ΛΑΣΤΙΧΟ ΑΕΡΟΣ ΓΙΑ ΒΑΦΕΙΣ ΚΑΙ ΔΟΧΕΙΑ ΠΙΕΣΗΣ

ΛΑΣΤΙΧΑ ΟΞΥΓΟΝΟΥ - ΑΣΕΤΥΛΙΝΗΣ



• Το κάθε λάστιχο είναι ξεχωριστό

- Ιδανικό για εργαλεία αέρος και γενικές χρήσεις αέρος χωρίς υψηλές απαιτήσεις πίεσης.
- Προδιαγραφόμενο προϊόν για οξυγόνο και ασετυλίνη για εργασίες ηλεκτροσυγκόλλησης.
- Πίεση : 20-60 bar



50m

ΚΩΔΙΚΟΣ	ΤΥΠΟΣ	ΧΑΡΑΚΤΗΡΙΣΤΙΚΑ	ΤΙΜΗ/ΜΤ
230601	ΟΧΥ-815/50	8x15mm ΜΠΛΕ	1,25 €
230602	ΑCE-815/50	8x15mm ΚΟΚΚΙΝΟ	1,25 €

ΕΥΚΑΜΠΤΟ ΛΑΣΤΙΧΟ ΑΕΡΟΣ ΤΥΠΟΥ ΤΟΥΧΟΣ ΓΙΑ ΒΑΦΕΙΣ



- Ιδανικό για φούρνους βαφής & πιστόλια βαφής σε αυτοκίνητα και σκάφη. Δεν επιτρέπει την δημιουργία υγρασίας μέσα στον σωλήνα καθώς και αποτρέπει τα «στριψίματα» λόγω της μαλακής υφής του
- Πίεση : 20-60 bar
- Εξαιρετικά εύκαμπτο και ελαφρύ.



50m

ΚΩΔΙΚΟΣ	ΤΥΠΟΣ	ΧΑΡΑΚΤΗΡΙΣΤΙΚΑ	ΤΙΜΗ/ΜΤ
230704	PUB-0610/50	6x10mm ΜΠΛΕ	3,30 €
230705	PUB-0812/50	8.5x12.5mm ΚΟΚΚΙΝΟ	3,85 €

ΑΝΤΙΣΤΑΤΙΚΑ ΛΑΣΤΙΧΑ ΓΙΑ ΜΕΤΑΔΟΣΗ ΑΕΡΑ



• Στη τιμή δε περιλαμβάνονται οι ταχυσύνδεσμοι



50m

- Το μπλέ λάστιχο (SATA 27300) έχει εύρος λειτουργίας από 20 έως και 60 bar και είναι σχεδιασμένο (DIN 8541) να μεταφέρει αέρα (DIN 8541) σε συστήματα βαφής χημικών υλικών (πιστόλια, αντλίες, δοχεία πίεσης κ.α.)

ΚΩΔΙΚΟΣ	ΧΑΡΑΚΤΗΡΙΣΤΙΚΑ	ΤΙΜΗ/ΜΤ
SATA 27300	9,5 x 16,5 mm ΜΠΛΕ (ΑΕΡΑ)	17,00 €

ΑΝΤΙΣΤΑΤΙΚΑ ΛΑΣΤΙΧΑ ΓΙΑ ΨΕΚΑΣΜΟ ΧΗΜΙΚΩΝ ΥΛΙΚΩΝ



• Στη τιμή δε περιλαμβάνονται οι ταχυσύνδεσμοι



50m

- Το πράσινο λάστιχο (SATA 54114) είναι για την μεταφορά χημικών υλικών διαλύτου (χρώματα, εποξικά υλικά) με μεγάλη αντοχή στην διάβρωση. Εξαιρετικά ελαστικό και ελαφρύ με επικάλυψη πολυουρεθάνης.

ΚΩΔΙΚΟΣ	ΧΑΡΑΚΤΗΡΙΣΤΙΚΑ	ΤΙΜΗ/ΜΤ
SATA 54114	9,5 x 16,5 mm ΠΡΑΣΙΝΟ (ΧΗΜΙΚΑ)	25,00 €

ΛΑΣΤΙΧΑ ΑΕΡΑ

- Ιδανικό για εργαλεία αέρος και γενικές χρήσεις αέρος χωρίς υψηλές απαιτήσεις πίεσης.
- Πίεση : 20-60 bar

50m

ΚΩΔΙΚΟΣ	ΤΥΠΟΣ	ΧΑΡΑΚΤΗΡΙΣΤΙΚΑ	ΤΙΜΗ/ΜΤ
230604	AIR-1015/50	10x15mm ΜΑΥΡΟ	1,35 €

ΔΙΑΦΑΝΗΣ ΣΩΛΗΝΑΣ ΑΕΡΟΣ ΤΥΠΟΥ ΙΤΑΛΙΑΣ

- Ελαστικός σωλήνας ιταλίας, με διαφάνεια, και υψηλή αντοχή πίεσης έως και 60 bar (σημείο θραύσης) και προτεινόμενη πίεση εργασίας έως και 20 bar
- Πίεση : 20-60 bar

50m

ΚΩΔΙΚΟΣ	ΤΥΠΟΣ	ΧΑΡΑΚΤΗΡΙΣΤΙΚΑ	ΤΙΜΗ/ΜΤ
230603	P430901P085060	8x12mm	1,00 €
230605	P430901P105060	10x15mm	1,25 €

ΣΠΙΡΑΛ ΠΟΛΥΟΥΡΕΘΑΝΗΣ ΑΕΡΟΣ

- Ιδανικό για εργαλεία αέρος και γενικές χρήσεις αέρος χωρίς υψηλές απαιτήσεις πίεσης.
- Πίεση : 10-25 bar

8 m

ΚΩΔΙΚΟΣ	ΤΥΠΟΣ	ΧΑΡΑΚΤΗΡΙΣΤΙΚΑ	ΤΙΜΗ/ΤΕΜ
320016	SPB0805070A0	5x8mm ΜΠΛΕ	17,00 €
320018	SPB1065080A0	6.5x10mm ΜΠΛΕ	21,00 €
320017	SPB1208080A0	8x12mm ΜΠΛΕ	32,00 €

ΛΑΣΤΙΧΑ ΑΕΡΟΣ ΤΥΠΟΥ "RILSAN" ΙΤΑΛΙΑΣ

- Ιδανικό για εργαλεία αέρος και γενικές χρήσεις αέρος χωρίς υψηλές απαιτήσεις πίεσης (PA11)
- Πίεση : 10-30 bar

30m

ΚΩΔΙΚΟΣ	ΤΥΠΟΣ	ΧΑΡ/ΣΤΙΚΑ	ΤΙΜΗ/Μ	ΤΙΜΗ/ΤΕΜ
320015	SR0806300R0	6x8mm ΚΟΚΚ.	1,30 €	39,00 €
320014	SR1008300R0	8x10mm ΚΟΚΚ.	1,75 €	52,50 €

ΑΕΡΟΚΛΕΙΔΟ 1"

Ικανότητα	M50
Εισαγωγή	1/2"
Μ. Ροπή	3.660 Nm

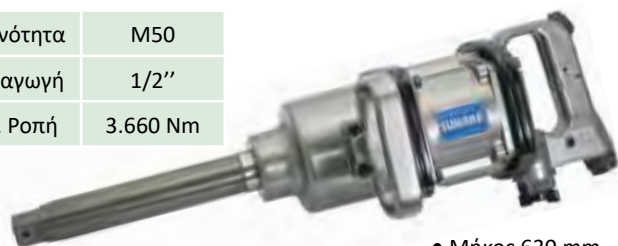

• Μήκος 630 mm

Βάρος	16.0 kg
Καταν/ση	708 Lt/min
Στροφές	3.000 rpm

ΤΥΠΟΣ	ΤΙΜΗ
ST-6800-8	1.100,00 €

ΑΕΡΟΚΛΕΙΔΟ 1"

Ικανότητα	M50
Εισαγωγή	1/2"
Μ. Ροπή	3.660 Nm



• Μήκος 443 mm

Βάρος	14.2 kg
Καταν/ση	708 Lt/min
Στροφές	3.000 rpm

ΤΥΠΟΣ	ΤΙΜΗ
ST-6800	1.080,00 €

ΑΕΡΟΚΛΕΙΔΟ 1"

Ικανότητα	M36
Εισαγωγή	1/2"
Μ. Ροπή	3.423 Nm
Μήκος	275 mm
Βάρος	7.4 kg
Καταν/ση	708 Lt/min
Στροφές	5.000 rpm



ΤΥΠΟΣ	ΤΙΜΗ
ST-5830 P	957,00 €

ΑΕΡΟΚΛΕΙΔΟ 3/4" ΣΕ ΚΑΣΕΤΙΝΑ

 • Περιλαμβάνονται 8 Τεμ.
 "καρδάκια" 26mm - 38mm

Ικανότητα	M25
Εισαγωγή	1/4"
Μ. Ροπή	949 Nm
Μήκος	245 mm
Βάρος	4.5 kg
Καταν/ση	340 Lt/min
Στροφές	4.500 rpm



ΤΥΠΟΣ	ΤΙΜΗ
ST-5561 K	363,00 €

ΑΕΡΟΚΛΕΙΔΟ 1/2"

• Αναστρεφόμενο

Ικανότητα	M16
Εισαγωγή	1/4"
Μ. Ροπή	311 Nm
Μήκος	180 mm
Βάρος	2.1 kg
Καταν/ση	430 Lt/min
Στροφές	7.000 rpm



ΤΥΠΟΣ	ΤΙΜΗ
ST-5540	77,00 €

ΑΕΡΟΚΛΕΙΔΟ 1/2"

• Αναστρεφόμενο

Ικανότητα	M16
Εισαγωγή	1/4"
Μ. Ροπή	515 Nm
Μήκος	190 mm
Βάρος	2.7 kg
Καταν/ση	266 Lt/min
Στροφές	7.000 rpm



ΤΥΠΟΣ	ΤΙΜΗ
ST-6643	200,00 €

ΑΕΡΟΚΛΕΙΔΟ 3/4"

• Αναστρεφόμενο

Ικανότητα	M28
Εισαγωγή	1/4"
Μ. Ροπή	1.220 Nm
Μήκος	252 mm
Βάρος	5.0 kg
Καταν/ση	340 Lt/min
Στροφές	4.500 rpm



ΤΥΠΟΣ	ΤΙΜΗ
ST-5568	345,00 €

ΑΕΡΟΚΛΕΙΔΟ 1"

Ικανότητα	M41
Εισαγωγή	1/2"
Μ. Ροπή	2.439 Nm
Μήκος	300 mm
Βάρος	8.9 kg
Καταν/ση	708 Lt/min
Στροφές	3.500 rpm



ΤΥΠΟΣ	ΤΙΜΗ
ST-55882-8	1.050,00 €

mini ΑΕΡΟΚΛΕΙΔΟ 1/2"

- Αναστρεφόμενο

Ικανότητα	M16
Εισαγωγή	1/4"
Μ. Ροπή	678 Nm
Μήκος	99 mm
Βάρος	1.35 kg
Καταν/ση	480 Lt/min
Στροφές	11.000 rpm



ΤΥΠΟΣ	ΤΙΜΗ
ST-5149	220,00 €

mini ΑΕΡΟΚΛΕΙΔΟ 1/2"

- Ρυθμιζόμενη Ροπή
- Δυνατότητα Αναστροφής

Μ. Ροπή	1.044 Nm
Μήκος	113 mm
Βάρος	1.35 kg
Καταν/ση	430 Lt/min
Στροφές	10.000 rpm



ΤΥΠΟΣ	ΤΙΜΗ
ST-C557	230,00 €

mini ΑΕΡΟΚΛΕΙΔΟ 1/2"

- Ρυθμιζόμενη Ροπή
- Δυνατότητα Αναστροφής

Ικανότητα	M14
Εισαγωγή	1/4"
Μ. Ροπή	520 Nm
Μήκος	101 mm
Βάρος	1.60 kg
Καταν/ση	378 Lt/min
Στροφές	9800 Lt/min



ΤΥΠΟΣ	ΤΙΜΗ
MT-C520	90,00 €

ΑΕΡΟΚΛΕΙΔΟ 1/2"

- Ρυθμιζόμενη Ροπή
- Δυνατότητα Αναστροφής

Ικανότητα	M18
Εισαγωγή	1/4"
Μ. Ροπή	854 Nm
Μήκος	210 mm
Βάρος	2.50 kg
Καταν/ση	480 Lt/min
Στροφές	8500 Lt/min



ΤΥΠΟΣ	ΤΙΜΗ
MT-3585	120,00 €

ΑΕΡΟΚΛΕΙΔΟ 1/2"

- Αναστρεφόμενο

Ικανότητα	M21
Εισαγωγή	1/4"
Μ. Ροπή	1.355 Nm
Μήκος	195 mm
Βάρος	2.1 kg
Καταν/ση	480 Lt/min
Στροφές	8.500 rpm



ΤΥΠΟΣ	ΤΙΜΗ
ST-C554S	230,00 €

ΑΕΡΟΚΛΕΙΔΟ 1/2"

- Αναστρεφόμενο

Μ. Ροπή	1.763 Nm
Μήκος	190 mm
Βάρος	2.3 kg
Καταν/ση	480 Lt/min
Στροφές	9.500 rpm



ΤΥΠΟΣ	ΤΙΜΗ
ST-C558	275,00 €

ΑΕΡΟΚΑΣΤΑΝΙΑ 1/2"

- Αναστρεφόμενο

Ικανότητα	M13
Εισαγωγή	1/4"
Μ. Ροπή	82 Nm
Μήκος	280 mm
Βάρος	1.2 kg
Καταν/ση	113 Lt/min
Στροφές	200 rpm



ΤΥΠΟΣ	ΤΙΜΗ
ST-55594	100,00 €

ΑΕΡΟΚΑΣΤΑΝΙΑ 1/2"

- Αναστρεφόμενο

Ικανότητα	M13
Εισαγωγή	1/4"
Μ. Ροπή	122 Nm
Μήκος	365 mm
Βάρος	2.0 kg
Καταν/ση	170 Lt/min
Στροφές	150 rpm



ΤΥΠΟΣ	ΤΙΜΗ
ST-5554	170,00 €

ΑΕΡΟΚΑΣΤΑΝΙΑ 1/4"

Ικανότητα	M7
Εισαγωγή	1/4"
Μ. Ροπή	34 Nm
Μήκος	165 mm
Βάρος	0.5 kg
Καταν/ση	115 Lt/min
Στροφές	230 rpm



ΤΥΠΟΣ	ΤΙΜΗ
ST-5555	82,00 €
ST-5555A (3/8)	82,00 €

ΑΕΡΟΚΑΣΤΑΝΙΑ 1/2" ΣΕ ΚΑΣΕΤΙΝΑ

Ικανότητα	M13
Εισαγωγή	1/4"
Μ. Ροπή	61 Nm
Μήκος	260 mm
Βάρος	1.2 kg
Καταν/ση	113 Lt/min
Στροφές	150 rpm



ΤΥΠΟΣ	ΤΙΜΗ
ST-5553 K	95,00 €

ΑΕΡΟΚΑΣΤΑΝΙΑ 1/2"

- Αναστρεφόμενο

Ικανότητα	M13
Εισαγωγή	1/4"
Μ. Ροπή	82 Nm
Μήκος	280 mm
Βάρος	1.2 kg
Καταν/ση	113 Lt/min
Στροφές	180 rpm



ΤΥΠΟΣ	ΤΙΜΗ
ST-M3002	90,00 €

ΚΑΡΦΩΤΙΚΟ ΑΕΡΟΣ ΠΑΛΑΜΗΣ

Μήκος	100 mm
Βάρος	1,2 kg
Καταν/ση	140 Lt/min
Κρούσεις	1000 bpm



ΤΥΠΟΣ	ΤΙΜΗ
ST-3300	145,00 €

ΣΕΓΑ ΑΕΡΟΣ (3mm)

- Για την πλήρη σειρά σε **Ανταλλακτικά Μαχαιράκια** βλ. σελ. 233

Λάμα	10 mm
Δόνηση	6.9 m/s ²
Μήκος	330 mm
Βάρος	0.7 kg
Καταν/ση	240 Lt/min
Κρούσεις	10.000 bpm



- Κοπή 3 mm σε Σίδηρο
- Κοπή 3 mm σε Αλουμίνιο

ΤΥΠΟΣ	ΤΙΜΗ
ST-6611	98,00 €

ΣΕΓΑ ΑΕΡΟΣ ΣΕ ΚΑΣΕΤΙΝΑ (3mm)

- Περιλαμβάνει Οδηγό, Κοπίδια & Ελαιωτήρα

Λάμα	10 mm
Θόρυφος	74 dB
Δόνηση	6.9 m/s ²
Μήκος	330 mm
Βάρος	0.7-1.3 kg
Καταν/ση	240 Lt/min
Κρούσεις	10.000 bpm



ΤΥΠΟΣ	ΤΙΜΗ
ST-6611K	132,00 €

ΑΠΟΚΟΛΛΗΤΗΣ ΠΑΡΜΠΡΙΖ

- Για την πλήρη σειρά σε **Ανταλλακτικά Μαχαιράκια** βλ. σελ. 233

Λάμα	10 mm
Εισαγωγή	1/4"
Μήκος	200 mm
Βάρος	1.3 kg
Καταν/ση	170 Lt/min
Κρούσεις	20.000 bpm



- Με Μαχαιράκι 1Α

ΤΥΠΟΣ	ΤΙΜΗ
ST-6614	132,00 €

ΑΠΟΚΟΛΛΗΤΗΣ ΠΑΡΜΠΡΙΖ ΣΕ ΚΑΣΕΤΙΝΑ

- Περιλαμβάνει: Μαχαιράκια 1Α, 2Α, 3Α & Κλειδί άλλων 5mm

Λάμα	10 mm
Εισαγωγή	1/4"
Μήκος	200 mm
Βάρος	1.3 kg
Καταν/ση	170 Lt/min
Κρούσεις	20.000 bpm



ΤΥΠΟΣ	ΤΙΜΗ
ST-6614K	157,00 €

ΔΡΑΠΑΝΟ ΑΕΡΟΣ

- Για την πλήρη σειρά σε **Ανταλλακτικά Τρυπάνια** βλ. σελ. 233



Τσοκ	10 mm
Εισαγωγή	1/4"
Μήκος	180 mm
Βάρος	0.9 kg
Καταν/ση	396 Lt/min
Στροφές	2.200 rpm

ΤΥΠΟΣ	ΤΙΜΗ
ST-4430	85,00 €

ΔΡΑΠΑΝΟΚΑΤΣΑΒΙΔΟ ΑΕΡΟΣ

- Αναστρεφόμενο



Τσοκ	10 mm
Εισαγωγή	1/4"
Μήκος	180 mm
Βάρος	0.9 kg
Καταν/ση	396 Lt/min
Στροφές	1.800 rpm

ΤΥΠΟΣ	ΤΙΜΗ
ST-4431	76,00 €

ΔΡΑΠΑΝΟ ΑΕΡΟΣ

- Για την πλήρη σειρά σε **Ανταλλακτικά Τρυπάνια** βλ. σελ. 233



Τσοκ	13 mm
Εισαγωγή	1/2"
Μήκος	180 mm
Βάρος	0.9 kg
Καταν/ση	480 Lt/min
Στροφές	800 rpm

ΤΥΠΟΣ	ΤΙΜΗ
ST-4440	120,00 €

ΔΡΑΠΑΝΟΚΑΤΣΑΒΙΔΟ ΑΕΡΟΣ

- Αναστρεφόμενο



Τσοκ	13 mm
Εισαγωγή	1/4"
Μήκος	180 mm
Βάρος	0.9 kg
Καταν/ση	480 Lt/min
Στροφές	800 rpm

ΤΥΠΟΣ	ΤΙΜΗ
ST-4441	125,00 €

ΓΩΝΙΑΚΟ ΔΡΑΠΑΝΟ ΑΕΡΟΣ



Τσοκ	10 mm
Εισαγωγή	1/4"
Μ. Ροπή	15 Nm
Μήκος	190 mm
Βάρος	0.96 kg
Καταν/ση	396 Lt/min
Στροφές	1.900 rpm

ΤΥΠΟΣ	ΤΙΜΗ
ST-4435	135,00 €

ΚΑΤΣΑΒΙΔΙ ΑΕΡΟΣ

- Αναστρεφόμενο



Τσοκ	6 mm
Εισαγωγή	1/4"
Ροπή	5-16 Nm
Μήκος	216 mm
Βάρος	1.21 kg
Καταν/ση	450 Lt/min
Στροφές	800 rpm

ΤΥΠΟΣ	ΤΙΜΗ
ST-4487	170,00 €

ΕΥΘΥ ΚΑΤΣΑΒΙΔΙ ΑΕΡΟΣ



Τσοκ	5 mm
Εισαγωγή	1/4"
Μ. Ροπή	15 Nm
Μήκος	250 mm
Βάρος	0.9 kg
Καταν/ση	450 Lt/min
Στροφές	8.000 rpm

ΤΥΠΟΣ	ΤΙΜΗ
ST-4477	120,00 €

ΕΥΘΥ ΚΑΤΣΑΒΙΔΙ ΑΕΡΟΣ ΣΕ ΚΑΣΕΤΙΝΑ

- Περιλαμβάνονται μύτες και αντάπτορας - 8 τεμάχια



Τσοκ	4-5 mm
Εισαγωγή	1/4"
Μ. Ροπή	35 Nm
Μήκος	185 mm
Βάρος	0.7-1.23 kg
Καταν/ση	270 Lt/min
Στροφές	8.000 rpm

ΤΥΠΟΣ	ΤΙΜΗ
ST-4460A K	100,00 €

ΑΕΡΟΣΦΥΡΟ (ΜΕ ΣΕΤ 4 ΚΑΛΕΜΙΑ)

- ST-2220 R Στρογγυλό
- ST-2220 H Εξάγωνο

Διαμ.	19.05 mm
Πιστόνι	66 mm
Εισαγωγή	1/4"
Μήκος	190 mm
Βάρος	1.6 kg
Καταν/ση	157 Lt/min
Κρούσεις	3.000 bpm



ΤΥΠΟΣ	ΤΙΜΗ
ST-2220 R (& H)	70,00 €

ΜΑΤΣΑΚΟΝΙ ΑΕΡΟΣ (19 Βελόνες)

Βελόνες	Φ3x180 mm
Πιστόνι	34 mm
Εισαγωγή	1/4"
Μήκος	410 mm
Βάρος	2.5 kg
Καταν/ση	250 Lt/min
Κρούσεις	4.000 bpm



- Με 19 Βελόνες Φ3 mm x 180mm

ΤΥΠΟΣ	ΤΙΜΗ
ST-2275	265,00 €

ΨΑΛΙΔΙ ΚΟΠΗΣ ΛΑΜΑΡΙΝΑΣ, ΑΕΡΟΣ

- Κοπή 1.6 mm σε Ατσάλι
- Κοπή 1.2 mm σε Αλουμίνιο
- Για ευθεία κοπή

Διαμόρφ.	1.6/1.2 mm
Μήκος	210 mm
Βάρος	2.2 kg
Καταν/ση	170 Lt/min
Στροφές	2.200 rpm



ΤΥΠΟΣ	ΤΙΜΗ
ST-6621	98,00 €

ΔΙΑΜΟΡΦΩΤΗΣ ΛΑΜΑΡΙΝΑΣ, ΑΕΡΟΣ

Διαμόρφ.	1.6 mm
Τρύπημα	D 4-5mm
Μήκος	250 mm
Βάρος	1.3 kg
Καταν/ση	80 Lt/min



- Πίεση 8 bar

ΤΥΠΟΣ	ΤΙΜΗ
ST-6652D	98,00 €

ΑΕΡΟΤΡΟΧΟΣ ΒΑΦΗΣ (Flexible)

Ικανότητα	6 mm
Εισαγωγή	1/4"
Μήκος	170 mm
Βάρος	0.6 kg
Καταν/ση	370 Lt/min
Στροφές	22.000 rpm



- Μοτέρ 0.45 HP

ΤΥΠΟΣ	ΤΙΜΗ
ST-DG1306L	54,00 €

ΑΕΡΟΚΟΠΙΔΟ

Πιστόνι	50.3 mm
Εισαγωγή	1/4"
Μήκος	330 mm
Βάρος	1.5 kg
Καταν/ση	250 Lt/min
Κρούσεις	4.000 bpm



- Τετράγωνη υποδοχή

ΤΥΠΟΣ	ΤΙΜΗ
ST-2275F	180,00 €

ΑΕΡΟΤΡΟΧΟΣ ΒΑΦΗΣ (Flexible)

Ικανότητα	6 mm
Εισαγωγή	1/4"
Μήκος	173 mm
Βάρος	0.9 kg
Καταν/ση	368 Lt/min
Στροφές	22.000 rpm



- Μοτέρ 0.45 HP

ΤΥΠΟΣ	ΤΙΜΗ
ST-7733M	47,00 €

ΑΕΡΟΤΡΟΧΟΣ ΒΑΦΗΣ (Flexible) ΣΕ ΚΑΣΕΤΙΝΑ

- Περιλαμβάνονται 10 Τεμ. πέτρες τριβής διαφόρων μεγεθών και αντάπτορας

Ικανότητα	6 mm
Εισαγωγή	1/4"
Μήκος	173 mm
Βάρος	0.9 kg
Καταν/ση	368 Lt/min
Στροφές	22.000 rpm



ΤΥΠΟΣ	ΤΙΜΗ
ST-7733M K	77,00 €

ΞΕΠΟΝΤΑΡΙΣΤΗΣ ΛΑΜΑΡΙΝΑΣ, ΑΕΡΟΣ

- Για την πλήρη σειρά σε Ανταλλακτικά Τρυπάνια βλ. σελ. 233



Τρύπημα	6.5/8.0mm
Εισαγωγή	1/4"
Μήκος	228 mm
Βάρος	1.4 kg
Στροφές	1.800 rpm

- Δυνατότητα ξεπονταριστή 6.5 mm ή 8.0 mm

ΤΥΠΟΣ	ΤΙΜΗ
ST-6654	150,00 €

ΞΕΠΟΝΤΑΡΙΣΤΗΣ ΛΑΜΑΡΙΝΑΣ, ΑΕΡΟΣ ΣΕ ΚΑΣΕΤΙΝΑ

- Περιλαμβάνει Ξεπονταριστές (2x6.5mm, 2x8.0mm), Ελαιωτήρα και κλειδί 2.5 mm



Τρύπημα	6.5/8.0mm
Εισαγωγή	1/4"
Μήκος	228 mm
Βάρος	1.4 kg
Στροφές	1.800 rpm

ΤΥΠΟΣ	ΤΙΜΗ
ST-6654K	250,00 €

ΠΡΙΤΣΙΝΑΔΟΡΟΣ ΑΕΡΟΣ

- Αλουμ., Ατσάλι και Πριτσίνια 2.4 mm, 3.2 mm, 4.0 mm
- Αλουμ. και Ατσάλινα Πριτσίνια τυφλά 4.8 mm



Κρούση	720 kg
Βάθος	14 mm
Εισαγωγή	1/4"
Ύψος	273 mm
Βάρος	1.5 kg

- 2 Σιαγόνες

ΤΥΠΟΣ	ΤΙΜΗ
ST-6615	125,00 €

ΞΕΠΟΝΤΑΡΙΣΤΗΣ ΛΑΜΑΡΙΝΑΣ, ΑΕΡΟΣ ΣΕ ΚΑΣΕΤΙΝΑ -ΜΕ ΕΜΠΡΟΣΘΙΟ ΜΠΡΑΤΣΟ-

- Περιλαμβάνει: -Ξεπονταριστές 2 x 6.5mm, 2 x 8.0mm -Ελαιωτήρα και κλειδί 2.5mm



Τρύπημα	6.5/8.0mm
Εισαγωγή	1/4"
Μήκος	235 mm
Βάρος	1.9 kg
Στροφές	1.800 rpm

ΤΥΠΟΣ	ΤΙΜΗ
ST-6657K	370,00 €

ΠΡΙΤΣΙΝΑΔΟΡΟΣ ΑΕΡΟΣ

- Αλουμ. Ατσάλι και Πριτσίνια 3.2 mm, 4.0 mm
- Αλουμ και Ατσάλινα Πριτσίνι τυφλά 4.8 mm



Κρούση	900 kg
Βάθος	17 mm
Εισαγωγή	1/4"
Ύψος	300 mm
Βάρος	1.5 kg

- 3 Σιαγόνες

ΤΥΠΟΣ	ΤΙΜΗ
ST-6616	230,00 €

ΑΕΡΟΥΔΡΑΥΛΙΚΟΣ ΠΡΙΤΣΙΝΑΔΟΡΟΣ

- Αλουμ. Ατσάλι και Πριτσίνια 4.8 mm
- Αλουμ και Ατσάλινα Πριτσίνια τυφλά 6.4 mm



- Παραδίδεται σε Κασετίνα

- 2 Σιαγόνες

Κρούση	1.800 kg
Βάθος	19 mm
Εισαγωγή	1/4"
Ύψος	335 mm
Βάρος	2.6 kg

ΤΥΠΟΣ	ΤΙΜΗ
ST-1819V	650,00 €

ΒΕΝΤΟΥΖΑ ΜΟΝΗ

- Για Κάθετη Ανύψωση



Ικανότητα	15 kg
Διάμετρος	100 mm
Βάρος	0.38 kg

ΤΥΠΟΣ	ΤΙΜΗ
SC-9601J	32,00 €

ΒΕΝΤΟΥΖΑ ΔΙΠΛΗ ΜΕ ΙΜΑΝΤΑ

- Για Κάθετη Ανύψωση
- Σετ 2 τεμαχίων με ιμάντα
- Ρυθμιζόμενη γωνία
- 150 kg ανά βεντούζα



Ικανότητα	150 kg
Διάμετρος	118 mm
Βάρος	1,65 kg

ΤΥΠΟΣ	ΤΙΜΗ
SC-001	86,00 €

ΠΑΛΙΝΔΡΟΜΙΚΗ ΡΑΣΠΑ ΑΕΡΟΣ ΜΕ ΠΙΑΣΤΡΕΣ

Έκδοση Velcro : ST-AS94NPH
ΤΙΜΗ: 160,00 €

Εισαγωγή	1/4"
Γυαλ/το	70x420 mm
Μήκος	410 mm
Βάρος	3.1 kg
Καταν/ση	180 Lt/min
Στροφές	2.500 rpm



ΤΥΠΟΣ	ΤΙΜΗ
ST-7719	165,00 €

ΠΕΡΙΣΤΡΟΦΙΚΟ ΤΡΙΒΕΙΟ ΑΕΡΟΣ

- Πλάκα Hookit
- Με απορρόφηση

Άξονας	5/16"
Εισαγωγή	1/4"
Βάση	150 mm
Μήκος	254 mm
Βάρος	2.1 kg
Καταν/ση	170 Lt/min
Στροφές	10.000 rpm



ΤΥΠΟΣ	ΤΙΜΗ
ST-7715P-V	85,00 €

150MM ΕΚΚΕΝΤΡΟ ΤΡΙΒΕΙΟ ΑΕΡΟΣ

- Με ρύθμιση στροφών

Βάση	150 mm
Έκκεντρο	5 mm
Εισαγωγή	1/4"
Μεγ. Πίεση	6,3 bar
Βάρος	0.85 kg
Καταν/ση	480 Lt/min
Στροφές	13.500 rpm

MAESTRO
INDUSTRIAL EQUIPMENT

NEW

ΤΥΠΟΣ	ΤΙΜΗ
POS-150/50	135,00 €

150MM ΕΚΚΕΝΤΡΟ ΤΡΙΒΕΙΟ ΑΕΡΟΣ

- Με ρύθμιση στροφών

Βάση	150 mm
Έκκεντρο	2,5 mm
Εισαγωγή	1/4"
Μεγ. Πίεση	6,3 bar
Βάρος	0.82 kg
Καταν/ση	480 Lt/min
Στροφές	13.500 rpm

MAESTRO
INDUSTRIAL EQUIPMENT

NEW

ΤΥΠΟΣ	ΤΙΜΗ
POS-150/25	135,00 €

75MM ΕΚΚΕΝΤΡΟ ΤΡΙΒΕΙΟ ΑΕΡΟΣ

- Με ρύθμιση στροφών

Βάση	75 mm
Έκκεντρο	2,5 mm
Εισαγωγή	1/4"
Μεγ. Πίεση	6,3 bar
Βάρος	0.65 kg
Καταν/ση	480 Lt/min
Στροφές	13.500 rpm

MAESTRO
INDUSTRIAL EQUIPMENT

NEW

ΤΥΠΟΣ	ΤΙΜΗ
POS-75/25	115,00 €

mini ΕΚΚΕΝΤΡΟ ΤΡΙΒΕΙΟ ΑΕΡΟΣ

- Με ρύθμιση στροφών

Βάση	30 mm
Άξονας	M6-F
Εισαγωγή	1/4"
Μήκος	168 mm
Βάρος	0.6 kg
Καταν/ση	127 Lt/min
Στροφές	7.500 rpm



- Μοτέρ 0.3 HP
- Έκκεντρο 3mm

ΤΥΠΟΣ	ΤΙΜΗ
ST-77471	165,00 €

mini ΕΚΚΕΝΤΡΟ ΤΡΙΒΕΙΟ ΑΕΡΟΣ

Βάση	75 mm
Έκκεντρο	4 mm
Άξονας	5/16"
Εισαγωγή	1/4"
Μήκος	160 mm
Βάρος	0.9 kg
Καταν/ση	368 Lt/min
Στροφές	16.000 rpm



- Velcro

ΤΥΠΟΣ	ΤΙΜΗ
ST-7146B	125,00 €

mini ΠΕΡΙΣΤΡΟΦΙΚΟ ΤΡΙΒΕΙΟ ΑΕΡΟΣ ΣΕ ΚΑΣΕΤΙΝΑ

- Περιλαμβάνει 33 Τεμ. Δίσκους
 10 Τεμ.: P80, P100, P120
 1 Τεμ.: Coarse, Medium, Fine

Βάση	75 mm (TR)
Άξονας	1/4"
Μήκος	120 mm
Βάρος	0.7 kg
Καταν/ση	171 Lt/min
Στροφές	18.000 rpm



ΤΥΠΟΣ	ΤΙΜΗ
ST-7145 K	180,00 €

ΓΩΝΙΑΚΟΣ ΤΡΟΧΟΣ ΑΕΡΟΣ

Εισαγωγή	3/8"
Δίσκος	180 mm
Μήκος	343 mm
Βάρος	3.2 kg
Καταν/ση	820 Lt/min
Στροφές	7.000 rpm



• Φ22 mm

ΤΥΠΟΣ	ΤΙΜΗ
ST-7741	345,00 €

mini ΓΩΝΙΑΚΟΣ ΤΡΟΧΟΣ ΑΕΡΟΣ

Εισαγωγή	1/4"
Δίσκος	125 mm
Μήκος	230 mm
Βάρος	1.8 kg
Καταν/ση	540 Lt/min
Στροφές	11.000 rpm



• M10 x 1.5

ΤΥΠΟΣ	ΤΙΜΗ
ST-7737	165,00 €

ΠΕΡΙΣΤΡΟΦΙΚΟΣ ΑΛΟΙΦΑΔΟΡΟΣ ΑΕΡΟΣ

Βάση	180 mm
Άξονας	M14
Εισαγωγή	1/4"
Μήκος	406 mm
Βάρος	2.9 kg
Καταν/ση	180 Lt/min
Στροφές	2.500 rpm



ΤΥΠΟΣ	ΤΙΜΗ
ST-7774	175,00 €

mini ΚΟΦΤΗΣ ΑΕΡΟΣ

Δίσκος	75 mm
Εισαγωγή	1/4"
Μήκος	187 mm
Βάρος	0.8 kg
Καταν/ση	170 Lt/min
Στροφές	20.000 rpm



ΤΥΠΟΣ	ΤΙΜΗ
ST-6627	46,00 €

ΑΕΡΟΤΡΙΒΕΙΟ ΤΑΙΝΙΑΣ

• Για την πλήρη σειρά
Γυαλόχαρτων βλ. Ενότητα MIRKA
σελ. 139

Ταινία	10x330 mm
Εισαγωγή	1/4"
Μήκος	260 mm
Βάρος	0.9 kg
Καταν/ση	170 Lt/min
Στροφές	17.000 rpm



ΤΥΠΟΣ	ΤΙΜΗ
ST-7709	130,00 €

ΑΕΡΟΤΡΟΧΟΣ ΕΛΑΣΤΙΚΩΝ (Flexible)

Δίσκος	65 mm
Εισαγωγή	1/4"
Μήκος	227 mm
Βάρος	1.1 kg
Καταν/ση	283 Lt/min
Στροφές	2.500 rpm



ΤΥΠΟΣ	ΤΙΜΗ
ST-6655	80,00 €

mini ΠΕΡΙΣΤΡΟΦΙΚΟΣ ΑΛΟΙΦΑΔΟΡΟΣ ΑΕΡΟΣ

• Με ρύθμιση στροφών

Βάση	75 mm
Άξονας	5/16"
Εισαγωγή	1/4"
Μήκος	138 mm
Βάρος	0.8 / 2.0 kg
Καταν/ση	171 Lt/min
Στροφές	2.500 rpm



ΤΥΠΟΣ	ΤΙΜΗ
ST-7144	130,00 €

mini ΠΕΡΙΣΤΡΟΦΙΚΟΣ ΑΛΟΙΦΑΔΟΡΟΣ ΑΕΡΟΣ ΣΕ ΚΑΣΕΤΙΝΑ

Βάση	75 mm
Άξονας	5/16"
Εισαγωγή	1/4"
Μήκος	138 mm
Βάρος	0.8 / 2.0 kg
Καταν/ση	171 Lt/min
Στροφές	2.500 rpm



ΤΥΠΟΣ	ΤΙΜΗ
ST-7144 K	200,00 €

ΚΑΡΦΩΤΙΚΟ ΑΕΡΟΣ ΓΙΑ ΤΑΠΕΤΣΑΡΙΕΣ - ΦΑΡΔΥ ΔΙΧΑΛΟ

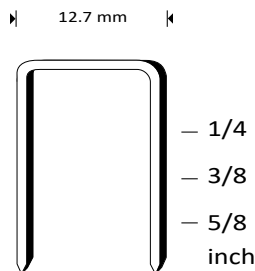

- Σειρά BEA 80
- BWG 21
- Χωρ. 100 δίχαλα

Πλάτος Δίχαλου	12.7 mm
Πάχος Δίχαλου	0.95 mm
Μύτη	0.66 x 0.95 mm
Πίεση Λειτουργίας	4.0 - 7.0 bar
Διαστάσεις (ΥxΠxΜ)	215 x 50 x 165 mm
Βάρος	0.89 kg

ΤΥΠΟΣ	ΤΙΜΗ
MS-8016	45,00 €

ΚΑΡΦΩΤΙΚΟ ΑΕΡΟΣ ΓΙΑ ΤΑΠΕΤΣΑΡΙΕΣ - ΜΕΣΑΙΟ ΔΙΧΑΛΟ

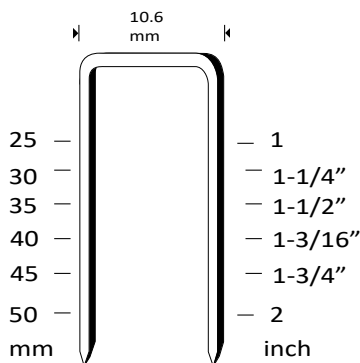

- Σειρά SENCO N
- BWG 16
- Χωρ. 150 δίχαλα

Πάχος Δίχαλου	1.651 mm
Μύτη	1.4 x 1.6 mm
Πίεση Λειτουργίας	5.2 - 7.5 bar
Διαστάσεις (ΥxΠxΜ)	355 x 85 x 295 mm
Βάρος	2.65 kg

ΤΥΠΟΣ	ΤΙΜΗ
MS-N850	160,00 €

ΚΑΡΦΩΤΙΚΟ ΑΕΡΟΣ ΚΑΡΦΙΤΣΑΣ ΜΕ ΚΕΦΑΛΙ

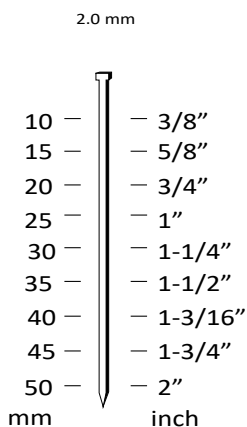

- Σειρά SENCO AX
- BWG 18
- Χωρ. 100 δίχαλα

Πάχος Δίχαλου	2.0 mm
Μύτη	1.25 x 1.05 mm
Πίεση Λειτουργίας	5.2 - 7.0 bar
Διαστάσεις (ΥxΠxΜ)	255 x 55x 229 mm
Βάρος	1.4 kg

ΤΥΠΟΣ	ΤΙΜΗ
MB-F50	55,00 €



ΚΑΡΦΩΤΙΚΟ ΑΕΡΟΣ ΜΕ ΒΕΛΟΝΑΚΙ ΑΚΕΦΑΛΟ

- Σειρά Senco SZ
- BWG 23
- Χωρ. 100 καρφίτσες

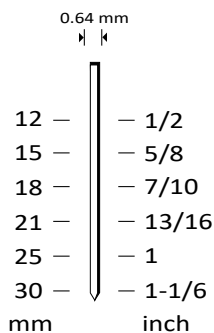

Πάχος Δίχαλου	0.635 mm
Μύτη	0.64 x 0.64 mm
Πίεση Λειτουργίας	4.0 - 7.0 bar
Διαστάσεις (ΥxΠxΜ)	215 x 48 x 183 mm
Βάρος	0.9 kg



ΤΥΠΟΣ	ΤΙΜΗ
MP-P6330	55,00 €

ΚΑΡΦΩΤΙΚΟ ΑΕΡΟΣ 2σε1 ΚΑΡΦΙΤΣΑ ή ΔΙΧΑΛΟ

- Σειρά Senco AX ή Senco L
- BWG 18
- Χωρ. 100 καρφίτσες ή 100 Δίχαλα

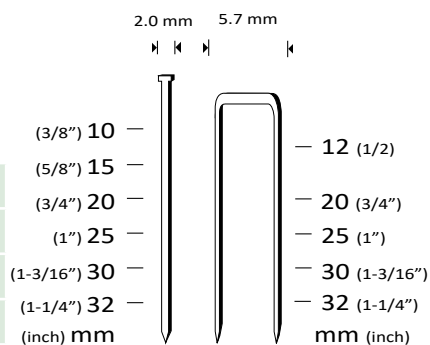

Κεφάλι Καρφίτσας	2.0 mm
Μύτη Καρφίτσας	1.25 x 1.05 mm
Πάχος Δίχαλου	5.7 mm
Μύτη Δίχαλου	1.25 x 1.05 mm
Πίεση Λειτουργίας	5.2 - 7.0 bar
Διαστάσεις (ΥxΠxΜ)	236 x 56 x 218 mm
Βάρος	1.34 kg



ΤΥΠΟΣ	ΤΙΜΗ
MBS-F32/9032	65,00 €

ΚΑΡΦΩΤΙΚΟ ΑΕΡΟΣ 2σε1 ΚΑΡΦΙΤΣΑ ή ΔΙΧΑΛΟ

- Σειρά Senco AX ή Senco L
- BWG 18
- Χωρ. 100 καρφίτσες ή 100 Δίχαλα

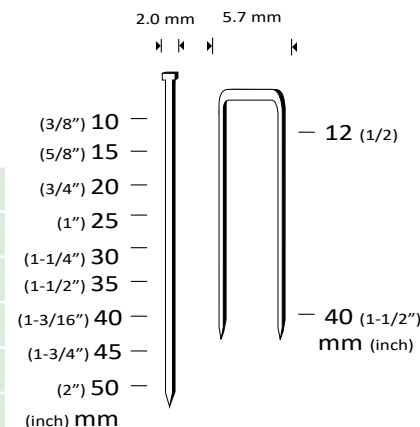

Κεφάλι Καρφίτσας	0.813 mm
Μύτη Καρφίτσας	1.25 x 1.05 mm
Πάχος Δίχαλου	5.7 mm
Μύτη Δίχαλου	1.25 x 1.05 mm
Πίεση Λειτουργίας	5.2 - 7.0 bar
Διαστάσεις (ΥxΠxΜ)	250 x 55 x 240 mm
Βάρος	1.46 kg



ΤΥΠΟΣ	ΤΙΜΗ
MBS-F50/9040	65,00 €



PORSCHE DESIGN



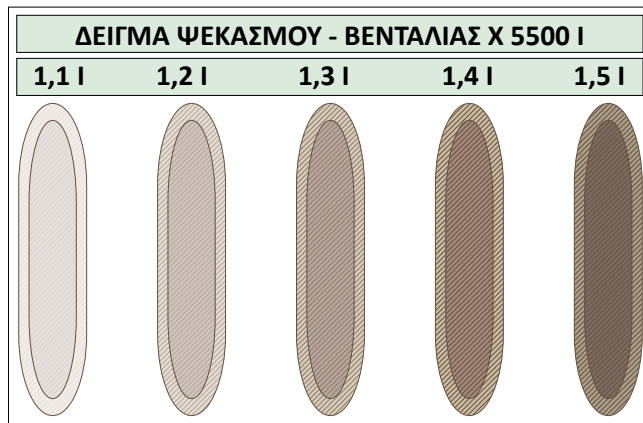
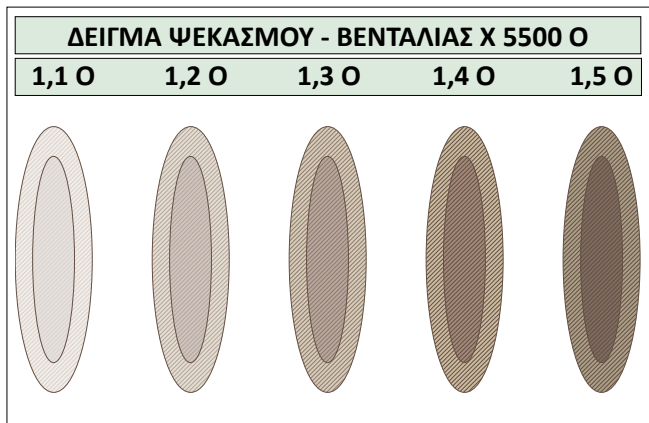

Πίεση	Κατανάλωση Αέρος	Απόσταση Βαφής
2,0 bar	430 lt / min	10 cm - 15 cm



• Παραδίδεται με κάδους RPS 0.6L & 0.9L

SATAjet® X 5500 PHASER HVLP

ΠΕΡΙΓΡΑΦΗ	ΔΙΑΘΕΣΙΜΟ ΕΥΡΟΣ ΜΠΕΚ	ΤΙΜΗ
SATAjet® X 5500 HVLP PHAZER	1,2 - 1,3 - 1,4 (I ή O)	1.450,00 €

ΑΝΑΛΩΣΙΜΑ ΓΙΑ SATAjet® X 5500 PHASER HVLP

ΠΕΡΙΓΡΑΦΗ	ΔΙΑΘΕΣΙΜΟ ΕΥΡΟΣ ΜΠΕΚ	ΤΙΜΗ
ΣΕΤ ΜΠΕΚ ΓΙΑ SATAjet® X 5500 B HVLP	1,2 - 1,3 - 1,4 (I ή O)	399,00 €
ΔΟΧΕΙΟ ΚΟΚΚΑΛΙΝΟ ΓΙΑ SATAjet® X 5500 HVLP	SATA QCC 0,6L CUP (1004960)	63,00 €

Πίεση	Κατανάλωση Αέρος	Απόσταση Βαφής
2,2 bar	290 lt / min	17 cm - 21 cm



• Παραδίδεται με κάδους RPS 0.6L & 0.9L

SATAjet® X 5500 PHASER RP

ΠΕΡΙΓΡΑΦΗ	ΔΙΑΘΕΣΙΜΟ ΕΥΡΟΣ ΜΠΕΚ	ΤΙΜΗ
SATAjet® X 5500 RP PHAZER	1,2 - 1,3 (I ή O)	1.450,00 €

ΑΝΑΛΩΣΙΜΑ ΓΙΑ SATAjet® X 5500 PHASER RP

ΠΕΡΙΓΡΑΦΗ	ΔΙΑΘΕΣΙΜΟ ΕΥΡΟΣ ΜΠΕΚ	ΤΙΜΗ
ΣΕΤ ΜΠΕΚ ΓΙΑ SATAjet® X 5500 RP	1,2 - 1,3 (I ή O)	399,00 €
ΔΟΧΕΙΟ ΚΟΚΚΑΛΙΝΟ ΓΙΑ SATAjet® X 5500 RP	SATA QCC 0,6L CUP (1004960)	63,00 €

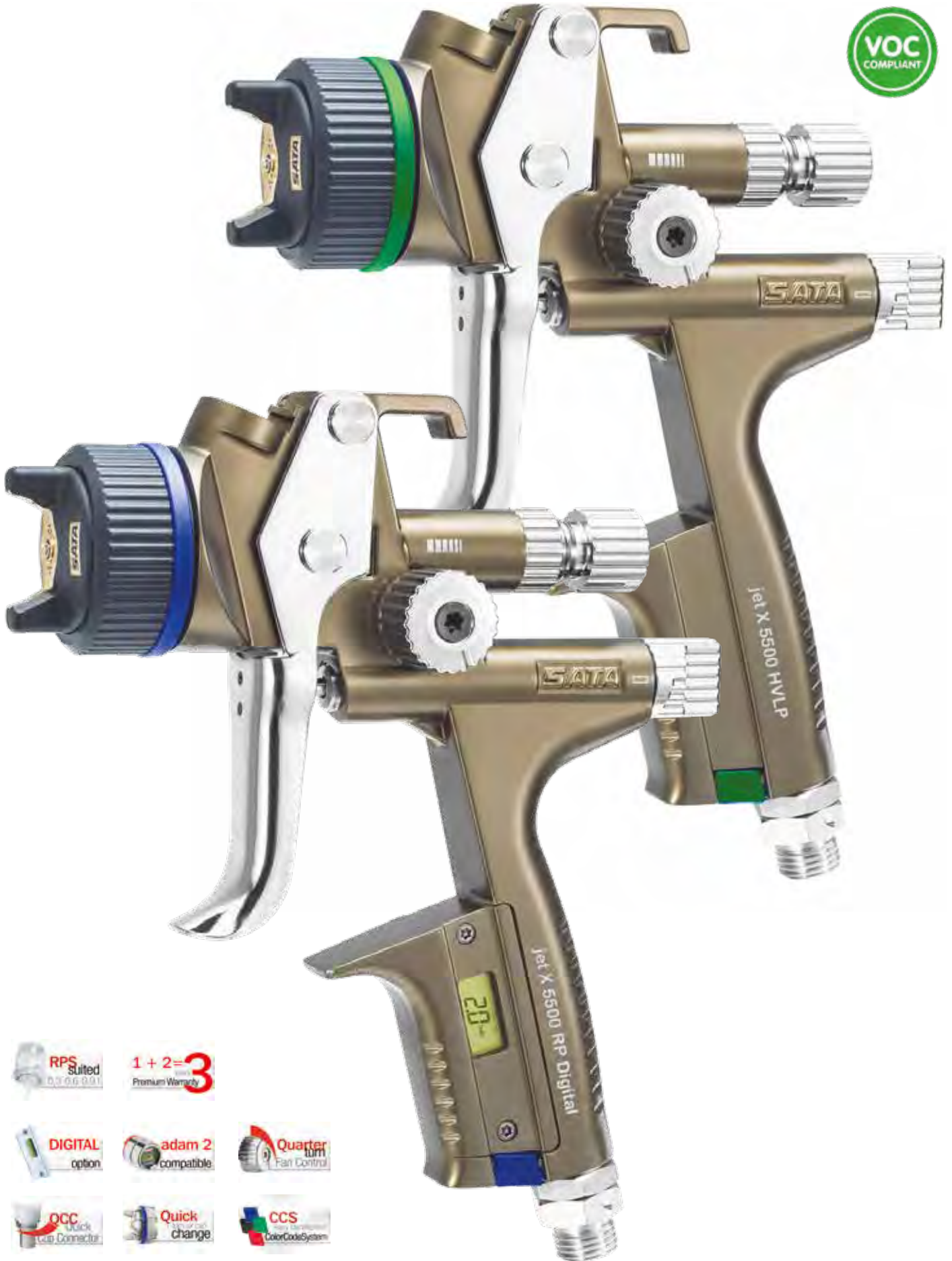

1 + 2 = 3
Premium Warranty



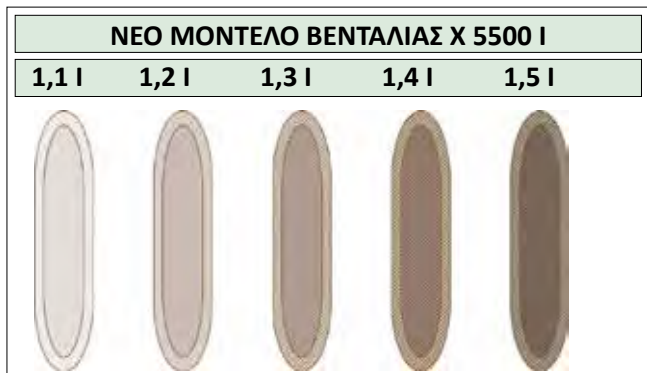
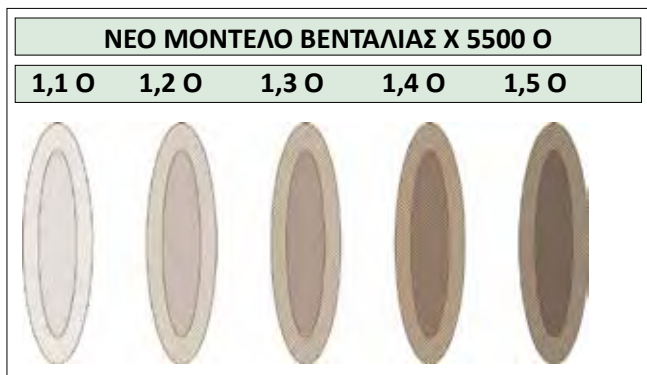
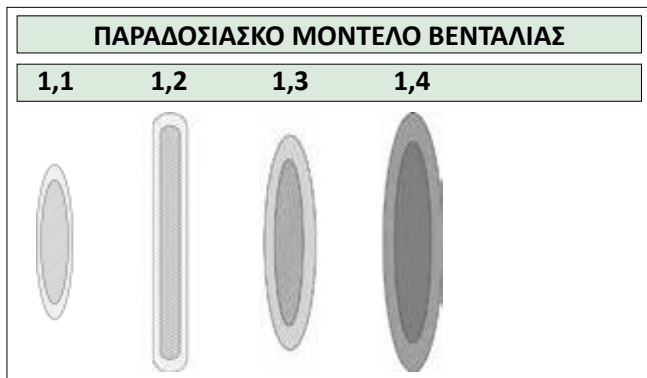

SATAjet® X 5500 HVLP		
ΠΕΡΙΓΡΑΦΗ	ΔΙΑΘΕΣΙΜΟ ΕΥΡΟΣ ΜΠΕΚ	ΤΙΜΗ
SATAjet® X 5500 HVLP	1,1 - 1,2 - 1,3 - 1,4 - 1,5 (I ή O)	880,00 €
SATAjet® X 5500 HVLP DIGITAL (ΨΗΦΙΑΚΟ)	1,1 - 1,2 - 1,3 - 1,4 - 1,5 (I ή O)	1.100,00 €
• Παραδίδεται με κάδους RPS 0.6L & 0.9L		
SATAjet® X 5500 RP		
ΠΕΡΙΓΡΑΦΗ	ΔΙΑΘΕΣΙΜΟ ΕΥΡΟΣ ΜΠΕΚ	ΤΙΜΗ
SATAjet® X 5500 RP	1,1 - 1,2 - 1,3 - 1,4 - 1,5 - 1,6 - 1,8 (I ή O)	865,00 €
SATAjet® X 5500 RP DIGITAL (ΨΗΦΙΑΚΟ)	1,1 - 1,2 - 1,3 - 1,4 (I ή O)	1.100,00 €
• Παραδίδεται με κάδους RPS 0.6L & 0.9L		
ΑΝΑΛΩΣΙΜΑ ΓΙΑ SATAjet® X 5500 B HVLP / RP		
ΠΕΡΙΓΡΑΦΗ	ΔΙΑΘΕΣΙΜΟ ΕΥΡΟΣ ΜΠΕΚ	ΤΙΜΗ
ΣΕΤ ΜΠΕΚ ΓΙΑ SATAjet® X 5500 HVLP / RP	1,1 - 1,2 - 1,3 - 1,4 - 1,5 (I ή O) , RP 1,6 - 1,8 (I ή O)	265,00 €
ΔΟΧΕΙΟ ΚΟΚΚΑΛΙΝΟ ΓΙΑ SATAjet® X 5500	SATA QCC 0,6L CUP (1004960)	63,00 €

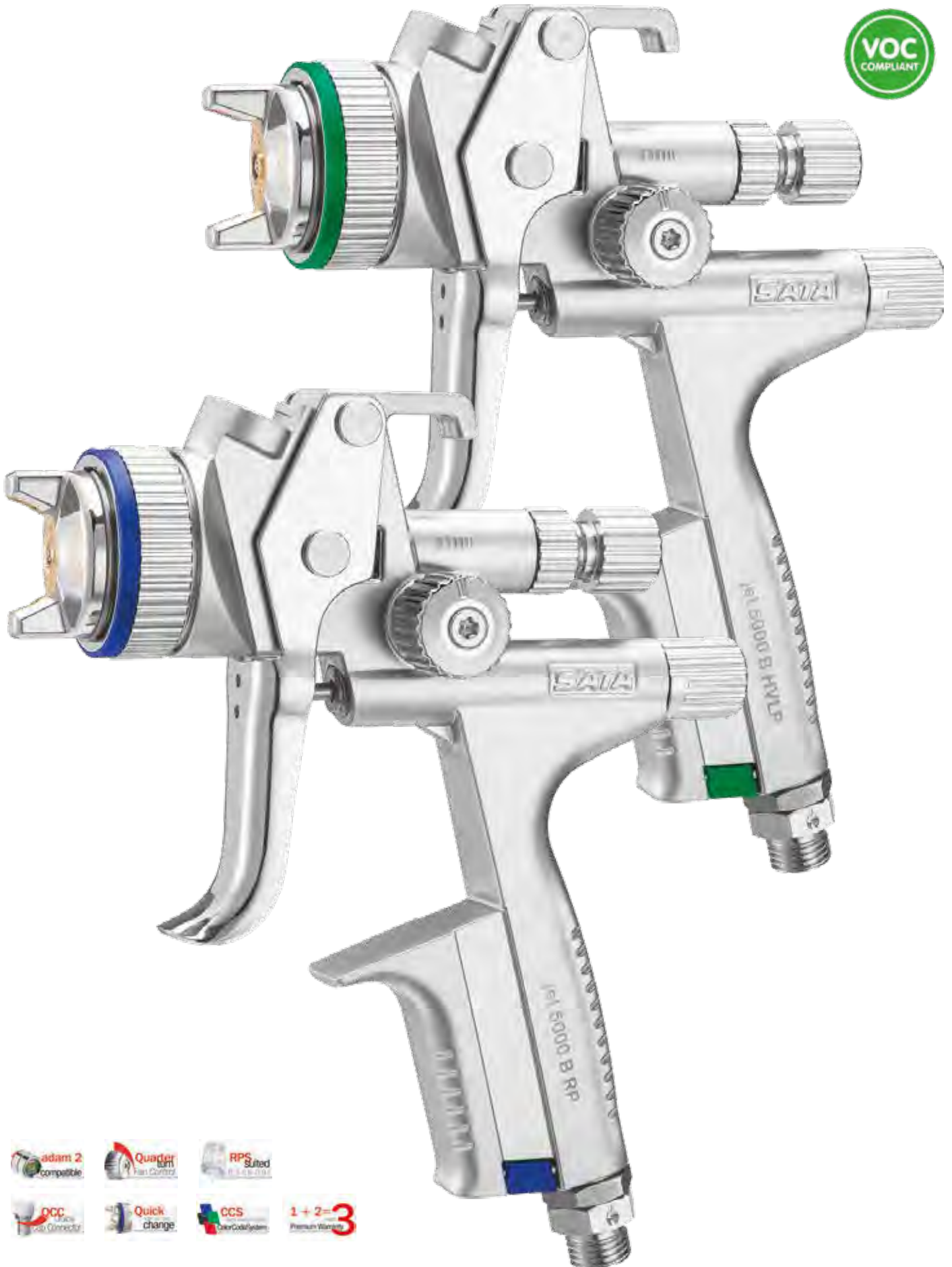

SATAjet® 5000 B HVLP / RP

ΧΑΡΑΚΤΗΡΙΣΤΙΚΑ



Ιδανικό για επαγγελματίες βαφείς αυτοκινήτων, επίπλων και σκαφών. Εξαιρετικά παραγωγικό με χαμηλή άχνα και οικονομία υλικών ψεκασμού.

Η έκδοση **HVLP** είναι κατάλληλη για ψεκασμό χρωμάτων καθώς χρησιμοποιεί μεγάλο όγκο αέρα και ατμοποιεί με την ελάχιστη δυνατή άχνα βαφής. Μεγάλος όγκος υλικού με χαμηλή πίεση εξαγωγής.

Η έκδοση **RP** είναι κατάλληλη για ψεκασμό βερνικιών καθώς προσανατολίζεται σε αυξημένο ψεκασμό υλικού για την μέγιστη ταχύτητα γεμίματος επιφάνειας.

- Πρότυπα βαφής VOC Legislation με μεταφορά υλικού >65% στην επιφάνεια προς βαφή.
- Εξαιρετικά χαμηλή άχνα βαφής.
- Χαμηλός θόρυβος εργασίας.
- Ικανό να ψεκάσει υδατοδιάλυτα και συμβατικά υλικά.
- Τέλειο ζύγισμα για πολύωρη και άνετη εργασία.
- Ποιοτικά υλικά κατασκευής με μεγάλη αντοχή σε διαλυτικά και χημικά υλικά καθαρισμού και συντήρησης.
- Μεγάλο εύρος μπέκ ανάλογα την εφαρμογή και το υλικό που καλούμαστε να ψεκάσουμε.

Πίεση	Κατανάλωση Αέρος	Απόσταση Βαφής
2,0 bar	430 lt / min	10 cm - 15 cm





- Παραδίδεται με κάδους RPS 0.3L, 0.6L & 0.9L

SATAjet® 5000 B HVLP		
ΠΕΡΙΓΡΑΦΗ	ΔΙΑΘΕΣΙΜΟ ΕΥΡΟΣ ΜΠΕΚ	ΤΙΜΗ
SATAjet® 5000 B HVLP	1,0 - 1,2 - WSB - 1,3 - 1,4 - 1,5 - 1,7 - 1,9 - 2,2	880,00 €

ΑΝΑΛΩΣΙΜΑ ΓΙΑ SATAjet® 5000 B HVLP		
ΠΕΡΙΓΡΑΦΗ	ΔΙΑΘΕΣΙΜΟ ΕΥΡΟΣ ΜΠΕΚ	ΤΙΜΗ
ΣΕΤ ΜΠΕΚ SATAjet® 5000 B HVLP	1,0 - 1,2 - WSB - 1,3 - 1,4 - 1,5 - 1,7 - 1,9 - 2,2	265,00 €
ΔΟΧΕΙΟ ΚΟΚΚΑΛΙΝΟ ΓΙΑ SATAjet® 5000 B HVLP	SATA QCC 0,6L CUP (1004960)	63,00 €

Πίεση	Κατανάλωση Αέρος	Απόσταση Βαφής
2,2 bar	290 lt / min	17 cm - 21 cm

- Παραδίδεται με κάδους RPS 0.3L, 0.6L & 0.9L

SATAjet® 5000 B RP		
ΠΕΡΙΓΡΑΦΗ	ΔΙΑΘΕΣΙΜΟ ΕΥΡΟΣ ΜΠΕΚ	ΤΙΜΗ
SATAjet® 5000 B RP	1,0 - 1,1 - 1,2 - 1,3 - 1,4 - 1,6 - 1,8 - 2,0 - 2,5	865,00 €

ΑΝΑΛΩΣΙΜΑ ΓΙΑ SATAjet® 5000 B RP		
ΠΕΡΙΓΡΑΦΗ	ΔΙΑΘΕΣΙΜΟ ΕΥΡΟΣ ΜΠΕΚ	ΤΙΜΗ
ΣΕΤ ΜΠΕΚ SATAjet® 5000 B RP	1,0 - 1,1 - 1,2 - 1,3 - 1,4 - 1,6 - 1,8 - 2,0 - 2,5	265,00 €
ΔΟΧΕΙΟ ΚΟΚΚΑΛΙΝΟ ΓΙΑ SATAjet® 5000 B RP	SATA QCC 0,6L CUP (1004960)	63,00 €



SATAjet® 1500 B HVLP / RP







Το πιστόλι δημιουργήθηκε για τελικά υλικά βαφής, βερνίκια και βαφές 2K. Μεγάλη βεντάλια βαφής και εξαιρετική καλυπτικότητα για βαφές αυτοκινήτων, σκαφών και άλλων απαιτητικών επιφανειών. Η έκδοση **HVLP** είναι κατάλληλη για ψεκασμό χρωμάτων καθώς χρησιμοποιεί μεγάλο όγκο αέρα και ατμοποιεί με την ελάχιστη δυνατή άχνα βαφής. Μεγάλος όγκος υλικού με χαμηλή πίεση εξαγωγής. Η έκδοση **RP** είναι κατάλληλη για ψεκασμό βερνικιών καθώς προσανατολίζεται σε αυξημένο ψεκασμό υλικού για την μέγιστη ταχύτητα γεμίματος επιφάνειας.

ΧΑΡΑΚΤΗΡΙΣΤΙΚΑ

- Πρότυπα βαφής VOC Legislation με μεταφορά υλικού >65% στην επιφάνεια προς βαφή.
- Εξαιρετικά παραγωγικό και γρήγορο.
- Ικανό να ψεκάσει υδατοδιάλυτα και συμβατικά υλικά.
- Ανωδιόμενο σώμα με μεγάλη αντοχή σε διαλυτικά και χημικά υλικά καθαρισμού και συντήρησης.
- Κατάλληλο για υλικά χρωμάτων και βερνικιών που έχουμε απαιτήσεις μπέκ 1.4 και πάνω.

Πίεση	Κατανάλωση Αέρος	Απόσταση Βαφής
2,0 bar	340 lt / min	12 cm - 17 cm













- Παραδίδεται με κάδο QCC 0.6L



SATAjet® 1500 B HVLP		
ΠΕΡΙΓΡΑΦΗ	ΔΙΑΘΕΣΙΜΟ ΕΥΡΟΣ ΜΠΕΚ	ΤΙΜΗ
SATAjet® 1500 B HVLP	1,3 - 1,4	645,00 €

ΑΝΑΛΩΣΙΜΑ ΓΙΑ SATAjet® 1500 B HVLP		
ΠΕΡΙΓΡΑΦΗ	ΔΙΑΘΕΣΙΜΟ ΕΥΡΟΣ ΜΠΕΚ	ΤΙΜΗ
ΣΕΤ ΜΠΕΚ SATAjet® 1500 B HVLP	1,3 - 1,4	185,00 €
ΔΟΧΕΙΟ ΚΟΚΚΑΛΙΝΟ ΓΙΑ SATAjet® 1500 B HVLP	SATA QCC 0,6L CUP (1004960)	63,00 €

Πίεση	Κατανάλωση Αέρος	Απόσταση Βαφής
2,4 bar	285 lt / min	18 cm - 23 cm



- Παραδίδεται με κάδο QCC 0.6L

SATAjet® 1500 B RP		
ΠΕΡΙΓΡΑΦΗ	ΔΙΑΘΕΣΙΜΟ ΕΥΡΟΣ ΜΠΕΚ	ΤΙΜΗ
SATAjet® 1500 B RP	1,3 - 1,4	630,00 €

ΑΝΑΛΩΣΙΜΑ ΓΙΑ SATAjet® 1500 B RP		
ΠΕΡΙΓΡΑΦΗ	ΔΙΑΘΕΣΙΜΟ ΕΥΡΟΣ ΜΠΕΚ	ΤΙΜΗ
ΣΕΤ ΜΠΕΚ SATAjet® 1500 B RP	1,3 - 1,4	195,00 €
ΔΟΧΕΙΟ ΚΟΚΚΑΛΙΝΟ ΓΙΑ SATAjet® 1500 B RP	SATA QCC 0,6L CUP (1004960)	63,00 €



SATAjet® 1000 B HVLP / RP

Το πιστόλι είναι κατάλληλο για γενικές εφαρμογές βαφής με εξειδίκευση στα συμβατικά και υδατοδιάλυτα υλικά βιομηχανίας. Μεγάλο εύρος μπέκ για υλικά αυτοκινητοβιομηχανίας, σκαφών, επίπλων κ.α.

Η έκδοση **HVLP** είναι κατάλληλη για ψεκασμό χρωμάτων καθώς χρησιμοποιεί μεγάλο όγκο αέρα και ατμοποιεί με την ελάχιστη δυνατή άχνα βαφής. Μεγάλος όγκος υλικού με χαμηλή πίεση εξαγωγής. Η έκδοση **RP** είναι κατάλληλη για ψεκασμό βερνικιών καθώς προσανατολίζεται σε αυξημένο ψεκασμό υλικού για την μέγιστη ταχύτητα γεμίματος επιφάνειας.

ΧΑΡΑΚΤΗΡΙΣΤΙΚΑ

- Πρότυπα βαφής VOC Legislation με μεταφορά υλικού >65% στην επιφάνεια προς βαφή.
- Ελαφρύ και ζυγισμένο.
- Ικανό να ψεκάσει υδατοδιάλυτα και συμβατικά υλικά.
- Ποιοτικά υλικά κατασκευής με μεγάλη αντοχή σε διαλυτικά και χημικά υλικά καθαρισμού και συντήρησης.
- Μεγάλο εύρος μπέκ ανάλογα την εφαρμογή και το υλικό που καλούμαστε να ψεκάσουμε.

Πίεση	Κατανάλωση Αέρος	Απόσταση Βαφής
2,0 bar	350 lt / min	13 cm - 17 cm



- Παραδίδεται με κάδο QCC 0.6L

SATAjet® 1000 B HVLP IC

ΠΕΡΙΓΡΑΦΗ	ΔΙΑΘΕΣΙΜΟ ΕΥΡΟΣ ΜΠΕΚ	ΤΙΜΗ
SATAjet® 1000 B HVLP	1,3	560,00 €

ΑΝΑΛΩΣΙΜΑ ΓΙΑ SATAjet® 1000 B HVLP

ΠΕΡΙΓΡΑΦΗ	ΔΙΑΘΕΣΙΜΟ ΕΥΡΟΣ ΜΠΕΚ	ΤΙΜΗ
ΣΕΤ ΜΠΕΚ ΓΙΑ SATAjet® 1000 B HVLP	1,4 - 1,7 - 1,9 - 2,1	185,00 €
ΔΟΧΕΙΟ ΚΟΚΚΑΛΙΝΟ ΓΙΑ SATAjet® 1000 B HVLP	SATA QCC 0,6L CUP (1004960)	63,00 €

Πίεση	Κατανάλωση Αέρος	Απόσταση Βαφής
2,0 bar	275 LI / min	17 cm - 21 cm



- Παραδίδεται με κάδο QCC 0.6L

SATAjet® 1000 B RP

ΠΕΡΙΓΡΑΦΗ	ΔΙΑΘΕΣΙΜΟ ΕΥΡΟΣ ΜΠΕΚ	ΤΙΜΗ
SATAjet® 1000 B RP	0,8 - 1,0 - 1,3 - 1,4 - 1,6 - 1,8 - 2,0 - 2,5 - 3,0	515,00 €
	4,0	530,00 €
	5,0	530,00 €

ΑΝΑΛΩΣΙΜΑ ΓΙΑ SATAjet® 1000 B RP

ΠΕΡΙΓΡΑΦΗ	ΔΙΑΘΕΣΙΜΟ ΕΥΡΟΣ ΜΠΕΚ	ΤΙΜΗ
ΣΕΤ ΜΠΕΚ ΓΙΑ SATAjet® 1000 B RP	0,8 - 1,0 - 1,3 - 1,4 - 1,6 - 1,8 - 2,0 - 2,5 - 3,0	185,00 €
	4,0 - 5,0	210,00 €
ΔΟΧΕΙΟ ΚΟΚΚΑΛΙΝΟ ΓΙΑ SATAjet® 1000 B RP	SATA QCC 0,6L CUP (1004960)	63,00 €



Πίεση	Κατανάλωση Αέρος	Απόσταση Βαφής
2,0 bar	275 lt / min	18 cm - 23 cm

Πίεση	Κατανάλωση Αέρος	Απόσταση Βαφής
4,0 bar	350 lt / min	18 cm - 23 cm

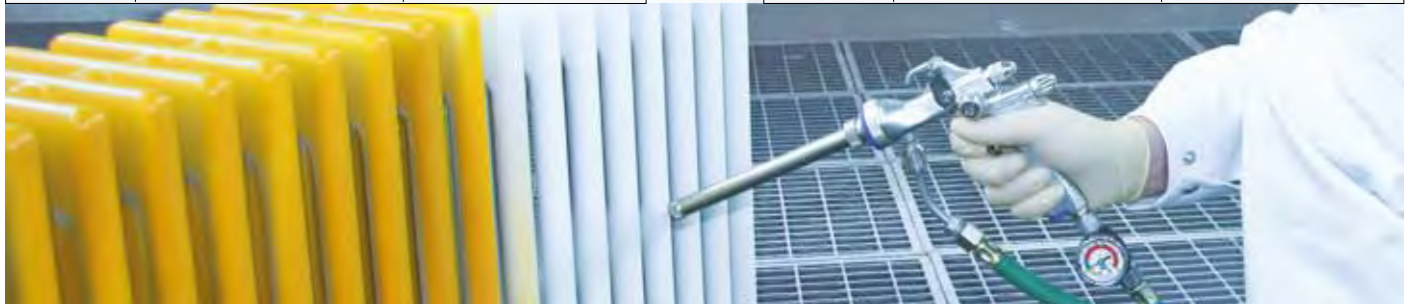

ECONOLINE - SATAjet® B		
ΠΕΡΙΓΡΑΦΗ	ΔΙΑΘΕΣΙΜΟ ΕΥΡΟΣ ΜΠΕΚ	ΤΙΜΗ
SATAjet® ECONOLINE	1,3 - 1,6 - 1,8	350,00 €
SATAjet® B	MSB - 1,4E - 1,5E - 1,7E - 2,0	525,00 €
ΑΝΑΛΩΣΙΜΑ ΓΙΑ ECONOLINE - SATAjet® B		
ΠΕΡΙΓΡΑΦΗ	ΔΙΑΘΕΣΙΜΟ ΕΥΡΟΣ ΜΠΕΚ	ΤΙΜΗ
ΣΕΤ ΜΠΕΚ SATAjet® ECONOLINE	1,3 - 1,6 - 1,8	105,00 €
ΣΕΤ ΜΠΕΚ SATAjet® B	1,0E - MSB - 1,4E - 1,5E - 1,7E - 2,0	160,00 €





Πίεση	Κατανάλωση Αέρος	Απόσταση Βαφής	Πίεση	Κατανάλωση Αέρος	Απόσταση Βαφής
2,0 bar	350 lt / min	10 cm - 15 cm	1,8 bar	290 lt / min	17 cm - 21 cm



SATAjet® 100 BF HVLP / RP		
ΠΕΡΙΓΡΑΦΗ	ΔΙΑΘΕΣΙΜΟ ΕΥΡΟΣ ΜΠΕΚ	ΤΙΜΗ
SATAjet® 100 BF HVLP	1,4 - 1,7 - 1,9 - 2,1	490,00 €
SATAjet® 100 BF RP	1,4 - 1,6 - 1,8 - 2,0	410,00 €
ΑΝΑΛΩΣΙΜΑ ΓΙΑ SATAjet® 100 BF HVLP / RP		
ΠΕΡΙΓΡΑΦΗ	ΔΙΑΘΕΣΙΜΟ ΕΥΡΟΣ ΜΠΕΚ	ΤΙΜΗ
ΣΕΤ ΜΠΕΚ SATAjet® 100 BF HVLP / RP	1,4 - 1,7 - 1,9 - 2,1 / 1,4 - 1,6 - 1,8 - 2,0 - 'P'	145,00 €
ΔΟΧΕΙΟ ΚΟΚΚΑΛΙΝΟ ΓΙΑ SATAjet® 1000 BF	SATA QCC 0,6L CUP (1004960)	63,00 €



Πίεση	Κατανάλωση Αέρος	Απόσταση Βαφής	
2,0 bar	120 lt / min	12 cm - 15 cm	 <ul style="list-style-type: none"> • Παραδίδεται με κάδο QCC 125 mL
SATAmijet® 4400 B HVLP			
ΠΕΡΙΓΡΑΦΗ		ΔΙΑΘΕΣΙΜΟ ΕΥΡΟΣ ΜΠΕΚ	ΤΙΜΗ
SATAmijet® 4400 B HVLP		0,8 SR - 1,0 SR - 1,2 SR	495,00 €
ΑΝΑΛΩΣΙΜΑ ΓΙΑ SATAmijet® 4400 B HVLP			
ΠΕΡΙΓΡΑΦΗ		ΔΙΑΘΕΣΙΜΟ ΕΥΡΟΣ ΜΠΕΚ	ΤΙΜΗ
ΣΕΤ ΜΠΕΚ ΓΙΑ SATAmijet® 4400 B HVLP		0,8 SR - 1,0 SR - 1,2 SR - 1,4 SR	160,00 €
ΔΟΧΕΙΟ ΚΟΚΚΑΛΙΝΟ ΓΙΑ SATAmijet® 4400 B HVLP		SATA QCC 0,125 L CUP (197541)	62,00 €

Πίεση	Κατανάλωση Αέρος	Απόσταση Βαφής	
2,5 bar	200 lt / min	12 cm - 19 cm	 <ul style="list-style-type: none"> • Παραδίδεται με κάδο QCC 125 mL
SATAmijet® 4400 B RP			
ΠΕΡΙΓΡΑΦΗ		ΔΙΑΘΕΣΙΜΟ ΕΥΡΟΣ ΜΠΕΚ	ΤΙΜΗ
SATAmijet® 4400 B RP		0,8 SR - 1,0 SR - 1,2 SR	495,00 €
ΑΝΑΛΩΣΙΜΑ ΓΙΑ SATAmijet® 4400 B RP			
ΠΕΡΙΓΡΑΦΗ		ΔΙΑΘΕΣΙΜΟ ΕΥΡΟΣ ΜΠΕΚ	ΤΙΜΗ
ΣΕΤ ΜΠΕΚ ΓΙΑ SATAmijet® 4400 B RP		0,8 SR - 1,0 SR - 1,2 SR - 1,3 SR	160,00 €
ΔΟΧΕΙΟ ΚΟΚΚΑΛΙΝΟ ΓΙΑ SATAmijet® 4400 B RP		SATA QCC 0,125 L CUP (197541)	62,00 €



Πίεση	Κατανάλωση Αέρος	Απόσταση Βαφής		
1,0-3,0 bar	10 lt / min	-		
SATAglyph® 3			<ul style="list-style-type: none"> • SATA 134551 • SATA 134577 	
ΠΕΡΙΓΡΑΦΗ			ΔΙΑΘΕΣΙΜΟ ΕΥΡΟΣ ΜΠΕΚ	ΤΙΜΗ
SATAglyph® 3 Β Άνω δοχείο 2.5 ml (ΑΕΡΟΓΡΑΦΟΣ SATA 134551)			0,25	625,00 €
SATAglyph® 3 Η Πλάγιο δοχείο 5.0ml (ΑΕΡΟΓΡΑΦΟΣ SATA 134577)			0,25	625,00 €
ΑΝΑΛΩΣΙΜΑ ΓΙΑ SATAglyph® 3				
ΠΕΡΙΓΡΑΦΗ			ΔΙΑΘΕΣΙΜΟ ΕΥΡΟΣ ΜΠΕΚ	ΤΙΜΗ
ΣΕΤ ΜΠΕΚ ΓΙΑ SATAglyph® 3			0,15 - 0,25 - 0,45 - 0,65	145,00 €

Πίεση	Κατανάλωση Αέρος	Απόσταση Βαφής		
1,5 bar	40 lt / min	-		
SATAjet® 20 B (ΠΡΩΗΝ DEKOR)				
ΠΕΡΙΓΡΑΦΗ			ΔΙΑΘΕΣΙΜΟ ΕΥΡΟΣ ΜΠΕΚ	ΤΙΜΗ
SATAjet® 20 B (ΠΡΩΗΝ DEKOR)			0,2 - 0,35 - 0,5 - 0,8 - 1,0	440,00 €
ΑΝΑΛΩΣΙΜΑ ΓΙΑ SATAjet® 20 B (ΠΡΩΗΝ DEKOR)				
ΠΕΡΙΓΡΑΦΗ			ΔΙΑΘΕΣΙΜΟ ΕΥΡΟΣ ΜΠΕΚ	ΤΙΜΗ
ΣΕΤ ΜΠΕΚ ΓΙΑ SATAjet® 20 B (ΠΡΩΗΝ DEKOR)			0,2 (FL) - 0,2 - 0,35 - 0,5 - 0,8 - 1,0	105,00 €
ΔΟΧΕΙΟ ΚΟΚΚΑΛΙΝΟ ΓΙΑ SATAjet® 20 B			SATA 65 ML CUP (15669)	45,00 €

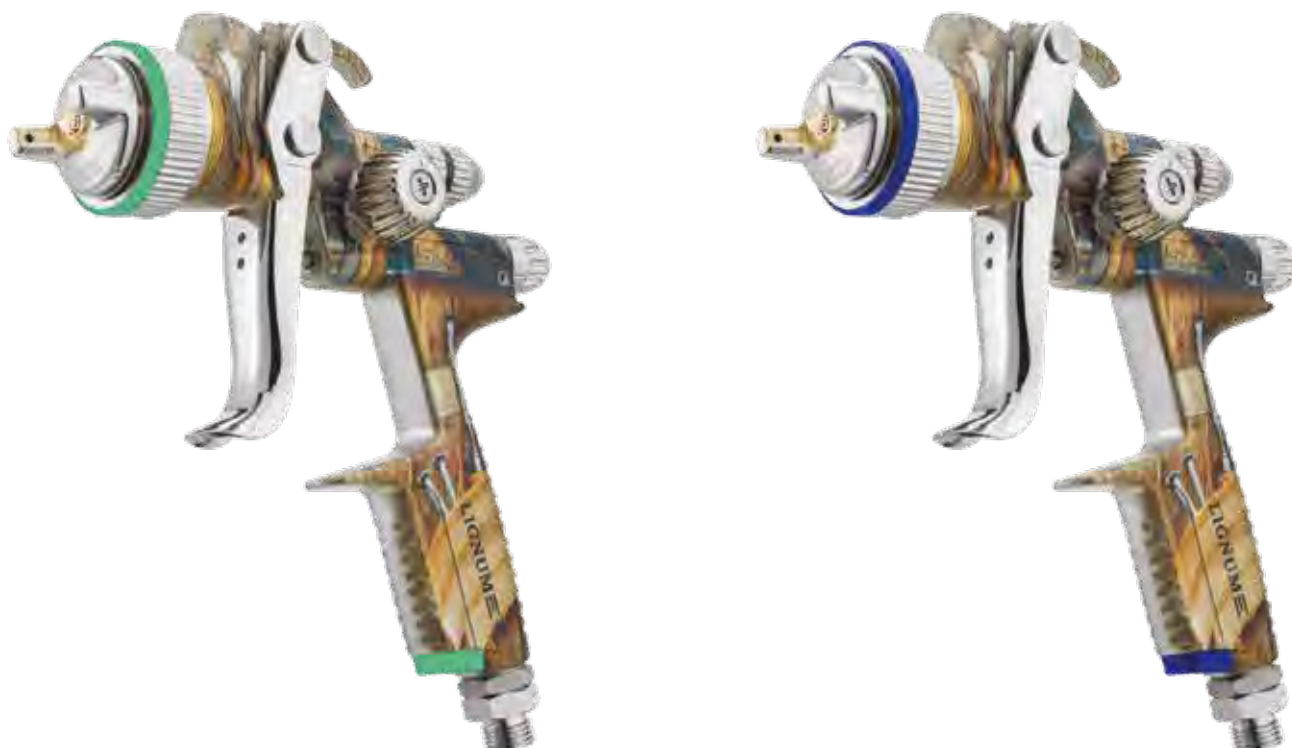

	Πίεση	Κατανάλωση Αέρος	Απόσταση Βαφής
HVLP	2,0 bar	350 lt / min	13 cm - 17 cm
RP	2,0 bar	275 lt / min	17 cm - 21 cm



SATAjet® 1000 B LIGNUM 3		• Παραδίδεται με κάδο QCC 0.6L
ΠΕΡΙΓΡΑΦΗ	ΔΙΑΘΕΣΙΜΟ ΕΥΡΟΣ ΜΠΕΚ	ΤΙΜΗ
SATAjet® 1000 B LIGNUM 3 HVLP	1,4 - 1,7 - 1,9	630,00 €
SATAjet® 1000 B LIGNUM 3 RP	1,3 - 1,6 - 1,8 - 2,0 - 2,5	560,00 €
ΑΝΑΛΩΣΙΜΑ ΓΙΑ SATAjet® 1000 B LIGNUM 3		
ΠΕΡΙΓΡΑΦΗ	ΔΙΑΘΕΣΙΜΟ ΕΥΡΟΣ ΜΠΕΚ	ΤΙΜΗ
ΣΕΤ ΜΠΕΚ SATAjet® 1000 B HVLP / RP	1,4 -1,7 -1,9-2,1 / 0,8-1,0-1,3 -1,6 -1,8 -2,0 -2,5-3,0-2,5HV-3,0HV-4,0-5,0	210,00 €
ΔΟΧΕΙΟ ΚΟΚΚΑΛΙΝΟ ΓΙΑ SATAjet® 1000 B LIGNUM 3	SATA QCC 0,6L CUP (1004960)	63,00 €



Πίεση	Κατανάλωση Αέρος	Απόσταση Βαφής
2,5 bar	275 lt / min	18 cm - 23 cm

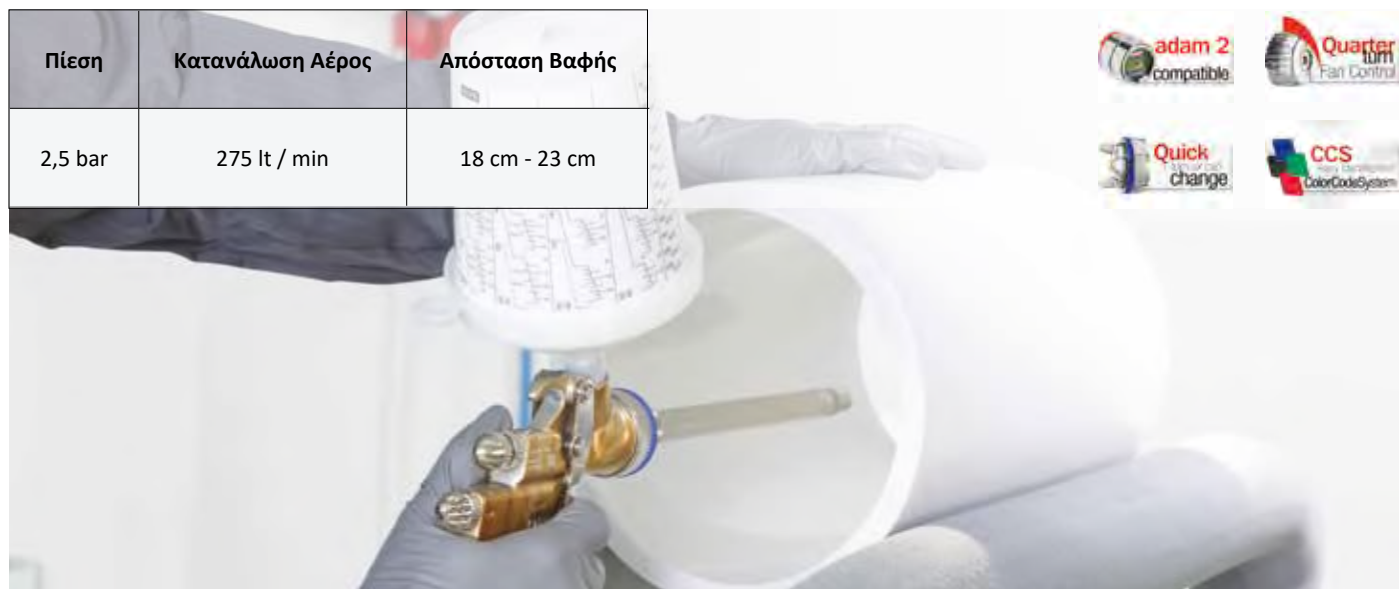

ΠΙΣΤΟΛΙΑ ΒΑΦΗΣ ΜΕ ΚΑΤΩ ΔΟΧΕΙΟ		
ΠΕΡΙΓΡΑΦΗ	ΔΙΑΘΕΣΙΜΟ ΕΥΡΟΣ ΜΠΕΚ	ΤΙΜΗ
SATAjet® H	1,5 - MSH	670,00 €
SATAjet® 1000 H RP	1,3 - 1,6 - 1,8 - 2,0	665,00 €
ΑΝΑΛΩΣΙΜΑ ΜΠΕΚ ΓΙΑ ΠΙΣΤΟΛΙΑ ΚΑΤΩ ΔΟΧΕΙΟΥ		
ΠΕΡΙΓΡΑΦΗ	ΔΙΑΘΕΣΙΜΟ ΕΥΡΟΣ ΜΠΕΚ	ΤΙΜΗ
ΣΕΤ ΜΠΕΚ SATAjet® H	1,5 - MSH - 2,0	179,00 €
ΣΕΤ ΜΠΕΚ SATAjet® 1000 H RP	1,3 - 1,6 - 1,8 - 2,0	179,00 €



Πίεση	Κατανάλωση Αέρος	Απόσταση Βαφής
2,5 bar	560 Lt / min	13 cm - 17 cm

Πίεση	Κατανάλωση Αέρος	Απόσταση Βαφής
3,0 bar	430 Lt / min	15 cm - 23 cm



SATAjet® 3000 K HVLP / RP		
ΠΕΡΙΓΡΑΦΗ	ΔΙΑΘΕΣΙΜΟ ΕΥΡΟΣ ΜΠΕΚ	ΤΙΜΗ
SATAjet® 3000 K HVLP	0,8 - 1,0 - 1,2 - 1,4 - 1,6 - 2,0	880,00 €
SATAjet® 3000 K RP	0,8 - 1,1 - 1,3 - 1,5 - 1,7 - 2,0	865,00 €
ΑΝΑΛΩΣΙΜΑ ΓΙΑ SATAjet® 3000 K HVLP / RP		
ΠΕΡΙΓΡΑΦΗ	ΔΙΑΘΕΣΙΜΟ ΕΥΡΟΣ ΜΠΕΚ	ΤΙΜΗ
ΣΕΤ ΜΠΕΚ SATAjet® 3000 K HVLP	0,8 - 1,0 - 1,2 - 1,4 - 1,6 - 2,0	237,00 €
ΣΕΤ ΜΠΕΚ SATAjet® 3000 K RP	0,8 - 1,1 - 1,3 - 1,5 - 1,7 - 2,0	237,00 €



Πίεση	Κατανάλωση Αέρος	Απόσταση Βαφής	Πίεση	Κατανάλωση Αέρος	Απόσταση Βαφής
2,5 bar	530 lt / min	17 cm - 21 cm	2,5 bar	410 lt / min	17 cm - 21 cm



SATAjet® 1000 K HVLP / RP		
ΠΕΡΙΓΡΑΦΗ	ΔΙΑΘΕΣΙΜΟ ΕΥΡΟΣ ΜΠΕΚ	ΤΙΜΗ
SATAjet® 1000 K HVLP	0,8 - 1,0 - 1,2 - 1,4 - 1,6 - 2,0	645,00 €
SATAjet® 1000 K RP	0,8 - 1,1 - 1,3 - 1,5 - 1,7 - 2,0 - 2,5 - 3,0	635,00 €
ΑΝΑΛΩΣΙΜΑ ΓΙΑ SATAjet® 1000 K HVLP / RP		
ΠΕΡΙΓΡΑΦΗ	ΔΙΑΘΕΣΙΜΟ ΕΥΡΟΣ ΜΠΕΚ	ΤΙΜΗ
ΣΕΤ ΜΠΕΚ SATAjet® 1000 K HVLP	0,8 - 1,0 - 1,2 - 1,4 - 1,6 - 2,0	185,00 €
ΣΕΤ ΜΠΕΚ SATAjet® 1000 K RP	0,8 - 1,1 - 1,3 - 1,5 - 1,7 - 2,0 - 2,5 - 3,0 - 4,0 - 5,0	185,00 €



Πίεση	Σύνδεσμοι	Βάρος	Κωδ	Μήκος
2,5 bar	1/4 - 1/4	3,4 kg	187708	3 m , 6 X 6mm (Sata Miniset)

SATA miniset 2L & paint set 10L ΜΕ ΠΙΣΤΟΛΙ & ΛΑΣΤΙΧΑ

ΠΕΡΙΓΡΑΦΗ	ΔΙΑΘΕΣΙΜΟ ΕΥΡΟΣ ΜΠΕΚ		ΤΙΜΗ
SATA mini set® 2.0 lt ΜΕ ΠΙΣΤΟΛΙ ΚΑΙ ΛΑΣΤΙΧΑ 1,5m	HVLP	RP	2.050,00 €
SATA paint set® 10.0 lt ΜΕ ΠΙΣΤΟΛΙ ΚΑΙ ΛΑΣΤΙΧΑ 6m	0,8-1,0-1,2-1,4-1,6-2,0	0,8-1,1-1,3-1,5-1,7-2,0	4.000,00 €



- Φίλτρο 60msh (3/8")
- Κωδικός 38265
- ΤΙΜΗ : 145,00 €



- Καμπύλη - προέκταση (3/8")
- Κωδικός 92031
- ΤΙΜΗ : 75,00 €

- Μακ μήκος λάστιχων για κάδο 2lt έως 2m
- Μακ μήκος λάστιχων για κάδο 10lt έως 8m
- Για διαθέσιμους τύπους λάστιχων μεταφοράς αέρος και χρώματος βλέπε σελ. 234

ΑΝΟΞΕΙΔΩΤΟΙ ΚΑΔΟΙ ΒΑΦΗΣ 2LT, 10LT & 48LT (ΣΚΕΤΟΙ)



Πίεση	Σύνδεσμοι	Βάρος	Πίεση	Σύνδεσμοι	Βάρος
3,0 bar	1/4 - 1/2	8 kg	2,5 bar	1/4 - 1/4	2,4 kg



SATA ΣΚΕΤΟΙ ΚΑΔΟΙ 2L, 10L, 24L & 48L

ΠΕΡΙΓΡΑΦΗ	ΕΠΙΠΛΕΟΝ ΠΕΡΙΓΡΑΦΗ	ΤΙΜΗ
ΚΑΔΟΣ ΒΑΦΗΣ 2LT (120840)	ΚΑΔΟΣ ΒΑΦΗΣ ΧΩΡΙΣ ΠΙΣΤΟΛΙ ΚΑΙ ΛΑΣΤΧΑ ΧΩΡΗΤ. 2 lt	965,00 €
ΚΑΔΟΣ ΒΑΦΗΣ 10LT (14639)	ΚΑΔΟΣ ΒΑΦΗΣ ΧΩΡΙΣ ΠΙΣΤΟΛΙ ΚΑΙ ΛΑΣΤΧΑ ΧΩΡΗΤ. 10 lt	2.750,00 €
ΚΑΔΟΣ ΒΑΦΗΣ 24LT (177782)	ΚΑΔΟΣ ΒΑΦΗΣ ΧΩΡΙΣ ΠΙΣΤΟΛΙ ΚΑΙ ΛΑΣΤΧΑ ΧΩΡΗΤ. 24 lt	4.400,00 €
ΚΑΔΟΣ ΒΑΦΗΣ 48LT (177881)	ΚΑΔΟΣ ΒΑΦΗΣ ΧΩΡΙΣ ΠΙΣΤΟΛΙ ΚΑΙ ΛΑΣΤΧΑ ΧΩΡΗΤ. 48 lt	4.700,00 €

- Πλήρως ανοξειδωτοι κάδοι με εξαιρετικής ποιότητας φινίρισμα για μεγάλη αντοχή σε διάβρωση και επαγγελματική χρήση.
- Όλοι οι κάδοι παραδίδονται με ρολόγια πίεσης και ταχυσυνδέσμους, έτοιμοι για χρήση.
- Οι κάδοι απο 10 lt έως και 48 lt , διαθέτουν αποσπώμενο εσωτερικό κάδο για μεγαλύτερη αντοχή και καλύτερο καθαρισμό.



- Adam2
- Ψηφιακός ρυθμιστής πίεσης για τα πιστόλια SATAjet® X 5500 και SATAjet® 5000 B
- Εύρος πίεσης από 0-10 bar

ΤΥΠΟΣ	ΠΕΡΙΓΡΑΦΗ	ΤΙΜΗ
505157	211540 ΓΙΑ SATAjet® 5500	305,00 €
505930	162081 ΚΑΠΑΚΙ ΒΑΣΗΣ	30,00 €



- Adam2
- Ψηφιακός ρυθμιστής πίεσης για τα πιστόλια SATAminiJet® 4400 B και SATAjet® 1000 B , SATAjet® 100 BF RP / HVL P
- Εύρος πίεσης από 0-10 bar

ΤΥΠΟΣ	ΠΕΡΙΓΡΑΦΗ	ΤΙΜΗ
500966	160879 ΓΙΑ SATAminiJet® 4400 B	285,00 €
500965	160846 ΓΙΑ SATAjet® 1000B / 100BF	285,00 €



- Adam2
- Ρυθμιστής & μετρητής πίεσης για SATAjet® 5000 B & 5500 με αποσπώμενη βάση
- Δυνατότητα να αφαιρέσουμε τον μετρητή από την βάση

ΤΥΠΟΣ	ΠΕΡΙΓΡΑΦΗ	ΤΙΜΗ
505197	160689 ΜΕΤΡ. ΠΙΕΣΗΣ (Χ.ΒΑΣΗ)	230,00 €
505198	211565 ΒΑΣΗ ΜΕΤΡΗΤΗ ΠΙΕΣΗΣ	95,00 €



- Αναλογικός μετρητής και ρυθμιστής πίεσης της SATA για όλα τα πιστόλια βαφής
- Εύρος πίεσης από 0-10 bar

ΤΥΠΟΣ	ΠΕΡΙΓΡΑΦΗ	ΤΙΜΗ
210522	27771 ΑΝΑΛ. ΜΕΤΡΗΤΗΣ ΠΙΕΣΗΣ	105,00 €



- Οικονομικός αναλογικός μετρητής και ρυθμιστής πίεσης της Maestro για όλα τα πιστόλια βαφής.
- Εύρος πίεσης από 0-10 bar



ΚΩΔΙΚΟΣ	ΠΕΡΙΓΡΑΦΗ	ΤΙΜΗ
210484	PRO-01 ΑΝΑΛΟΓΙΚΟΣ ΜΕΤΡΗΤΗΣ	25,00 €



- Οικονομικός ψηφιακός ρυθμιστής πίεσης για τα πιστόλια βαφής.
- Εύρος πίεσης από 0-10 bar.
- Δυνατότητα αλλαγής μπαταρίας.



ΚΩΔΙΚΟΣ	ΠΕΡΙΓΡΑΦΗ	ΤΙΜΗ
210485	PRO-02B ΨΗΦΙΑΚΟΣ ΜΕΤΡΗΤΗΣ	50,00 €

ΜΕΤΡΗΤΗΣ ΡΕΥΣΤΟΤΗΤΑΣ

- Μετρητής ρευστότητας SATA 4,0 mm με εύρος ανοχής < 1,5 sec
- DIN 4mm

ΚΩΔΙΚΟΣ	ΤΥΠΟΣ	ΤΙΜΗ
500366	SATA 9852	45,00 €

ΦΙΛΤΡΑ ΑΝΩ ΔΟΧΕΙΟΥ

- Φίλτρα καθαρισμού χρώματος για πιστόλια με άνω δοχείο
- Μεταλλικό πλέγμα
- MESH: 60



ΚΩΔΙΚΟΣ	ΤΥΠΟΣ	ΤΙΜΗ
500301	FM2911	1,25 €

ΦΙΛΤΡΑ ΚΑΤΩ ΔΟΧΕΙΟΥ

- Φίλτρα καθαρισμού χρώματος για πιστόλια με κάτω δοχείο και διάμετρο φίλτρου Φ38mm.
- Μεταλλικό πλέγμα
- MESH: 130



ΚΩΔΙΚΟΣ	ΤΥΠΟΣ	ΤΙΜΗ
500400	FM2907	1,50 €

ΦΙΛΤΡΑ ΚΑΤΩ ΔΟΧΕΙΟΥ

- Φίλτρα καθαρισμού χρώματος για πιστόλια με κάτω δοχείο
- Μεταλλικό πλέγμα
- MESH: 80



ΚΩΔΙΚΟΣ	ΤΥΠΟΣ	ΤΙΜΗ
500302	FM2905	3,50 €

ΦΙΛΤΡΑ - ΚΑΘΑΡΙΣΜΟΣ ΠΙΣΤΟΛΙΩΝ ΒΑΦΗΣ



- Φλάντζες για πιστόλια κάτω δοχείου της SATA

51680 45286

ΚΩΔΙΚΟΣ	ΠΕΡΙΓΡΑΦΗ	ΤΙΜΗ
500305	SATA 51680 ΤΣΟΧΙΝΗ ΦΛΑΝΤΖΑ ΚΥΚΛΙΚΗ	3,90 €
500307	SATA 45286 ΔΙΑΦ. ΦΛΑΝΤΖΑ Κ.ΔΟΧΕΙΟΥ	3,90 €



- Φλάντζες για πιστόλια κάτω δοχείου H827 PRO & N2000S

210328 210329



ΚΩΔΙΚΟΣ	ΠΕΡΙΓΡΑΦΗ	ΤΙΜΗ
210328	ΤΣΟΧΙΝΗ ΦΛΑΝΤΖΑ ΚΑΤΩ ΔΟΧ.	1,00 €
210329	ΔΙΑΦΑΝΗ ΦΛΑΝΤΖΑ ΚΑΤΩ ΔΟΧ	1,00 €

ΦΙΛΤΡΑ ΠΙΣΤΟΛΙΟΥ

- Υλικά με μεσαίο ιξώδες όπως βελατούρα, υποστρώματα κτλ
- Υλικά με χαμηλό ιξώδες όπως βερνικοχρώματα, λάκες κτλ
- Υλικά με πολύ χαμηλό ιξώδες όπως βερνίκια, αστάρια κτλ



ΚΩΔΙΚΟΣ	ΤΥΠΟΣ	MESH	ΤΙΜΗ
500420	FM2100Y	100	3,00 €
500422	FM2150BL	150	3,00 €
500423	FM2200R	200	3,00 €

ΦΙΛΤΡΑ ΠΛΥΝΤΗΡΙΑ ΠΙΣΤΟΛΙΩΝ UGC

- Φίλτρα καθαρισμού χρώματος για πλυντήρια UGC και διάμετρο φίλτρου Φ28mm.
- Μεταλλικό πλέγμα
- MESH: 40



ΚΩΔΙΚΟΣ	ΤΥΠΟΣ	ΤΙΜΗ
500426	FM2918	5,00 €

ΜΙΝΙ ΑΦΥΓΡΑΝΤΗΡΑΣ

- Μίνι αφυγραντήρας πιστολιών για αποφυγή υγρασίας κατα την διαδικασία βαφής



ΚΩΔΙΚΟΣ	ΤΥΠΟΣ	ΤΙΜΗ
210548	9878 ΑΡΣ. 1/4	105,00 €

ΣΕΤ ΚΑΘΑΡΙΣΜΟΥ ΠΙΣΤΟΛΙΩΝ ΜΕ 5 ΒΟΥΡΤΣΑΚΙΑ

- Βουρτσάκια: 5



ΚΩΔΙΚΟΣ	ΤΥΠΟΣ	ΤΙΜΗ
430016	ΒΚ001	4,20 €

ΣΕΤ ΚΑΘΑΡΙΣΜΟΥ ΠΙΣΤΟΛΙΩΝ ΜΕ 22 ΕΞΑΡΤΗΜΑΤΑ

- Παραδίδεται σε κοκκάλινη θήκη
- Εξαρτήματα: 22



ΚΩΔΙΚΟΣ	ΤΥΠΟΣ	ΤΙΜΗ
430018	ΒΚ002	23,00 €

ΣΕΤ ΚΑΘΑΡΙΣΜΟΥ ΠΙΣΤΟΛΙΩΝ ΜΕ 20 ΕΞΑΡΤΗΜΑΤΑ

- Παραδίδεται σε χάρτινη θήκη
- Εξαρτήματα: 20



ΚΩΔΙΚΟΣ	ΤΥΠΟΣ	ΤΙΜΗ
430019	ΒΚ003	14,00 €

ΣΕΤ ΚΑΘΑΡΙΣΜΟΥ ΠΙΣΤΟΛΙΩΝ ΜΕ 13 ΕΞΑΡΤΗΜΑΤΑ

- Παραδίδεται σε χάρτινη θήκη
- Εξαρτήματα: 13
- Τύπος: CK130



ΚΩΔΙΚΟΣ	ΤΥΠΟΣ	ΤΙΜΗ
430011	CK130	8,00 €

ΣΕΤ ΚΑΘΑΡΙΣΜΟΥ ΠΙΣΤΟΛΙΩΝ ΜΕ 17 ΕΞΑΡΤΗΜΑΤΑ

- Παραδίδεται σε χάρτινη θήκη
- Εξαρτήματα: 17
- Τύπος: 93017





ΚΩΔΙΚΟΣ	ΤΥΠΟΣ	ΤΙΜΗ
430017	93017	13,00 €

SATA® RPS® Multi-Purpose Cup System

SATA® RPS® Δοχεία Πολλαπλών Χρήσεων

- Ιδανικά για βαφεία
- Μακροχρόνια φύλαξη χρωμάτων με μηδενικές απώλειες χρώματος
- Συμβατά με όλα τα νέα πιστόλια της SATA με σπειρώμα RPS



ΤΥΠΟΣ	ΠΕΡΙΓΡΑΦΗ	ΕΞΟΠΛΙΣΜΕΝΟ ΜΕ ΦΙΛΤΡΟ	ΚΟΥΤΙ	ΧΩΡΗΤΙΚΟΤΗΤΑ	ΤΙΜΗ	
1010389	SATA RPS 0.3 lt	125μm (ΣΙΤΑ ΜΠΛΕ)	40 ΤΕΜ	300 ml	2,50 €	
1010397	SATA RPS 0.3 lt	200μm (ΚΑΘΕΤΟ ΠΡΑΣΙΝΟ, "ΒΑΡΕΛΑΚΙ")	40 ΤΕΜ	300 ml	2,50 €	
1010438	SATA RPS 0.6 lt	125μm (ΣΙΤΑ ΜΠΛΕ)	60 ΤΕΜ	600 ml	2,80 €	
1010488	SATA RPS 0.6 lt	200μm (ΚΑΘΕΤΟ ΠΡΑΣΙΝΟ, "ΒΑΡΕΛΑΚΙ")	60 ΤΕΜ	600 ml	2,80 €	
1011973	SATA RPS 0.9 lt	125μm (ΣΙΤΑ ΜΠΛΕ)	40 ΤΕΜ	900 ml	3,40 €	
1011981	SATA RPS 0.9 lt	200μm (ΚΑΘΕΤΟ ΠΡΑΣΙΝΟ, "ΒΑΡΕΛΑΚΙ")	40 ΤΕΜ	900 ml	3,40 €	
160606	SATA ΦΙΛΤΡΟ ΣΙΤΑΣ	125μm ΓΙΑ RPS: 300ml		-	ΑΝΤΑΛΛΑΚΤΙΚΟ	1,60 €
131979	SATA ΦΙΛΤΡΟ ΣΙΤΑΣ	125μm ΓΙΑ RPS: 600/900Mml		-	ΑΝΤΑΛΛΑΚΤΙΚΟ	1,80 €
131987	SATA ΦΙΛΤΡΟ ΒΑΡΕΛΑΚΙ	200 μm ΓΙΑ RPS: 300/600/900ml		-	ΑΝΤΑΛΛΑΚΤΙΚΟ	1,60 €

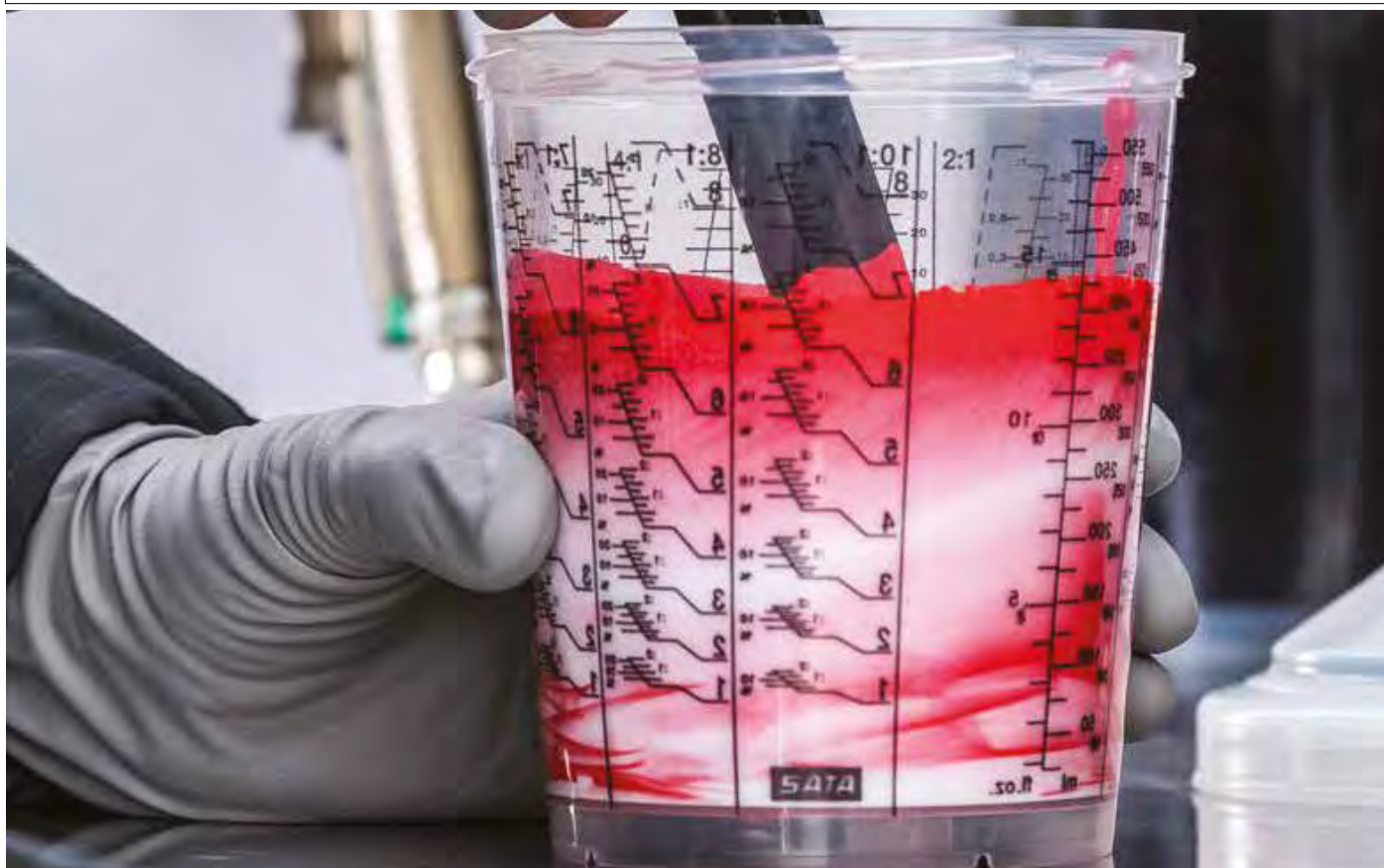

ΑΝΤΑΠΤΟΡΕΣ ΑΛΟΥΜΙΝΙΟΥ ΓΙΑ ΠΙΣΤΟΛΙΑ ΒΑΦΗΣ

ΚΩΔΙΚΟΣ	ΤΥΠΟΣ	ΓΙΑ ΚΑΔΟ	ΠΙΣΤΟΛΙ	ΜΟΝΤΕΛΟ ΠΙΣΤΟΛΙΟΥ	ΣΠΕΙΡΩΜΑ	ΤΙΜΗ
460190	DZAT-101	3M PPS	IWATA	W300, LPH300, LS400, Supernova, WS400	1/4"-M19 PSB (ΑΡΣ)	15,00 €
460191	DZAT-102		IWATA	W400, WR400, LPA94, VXL, LPH 400	M16x1.5 (ΘΗΛ)	15,00 €
460192	DZAT-103		SATA	SATAjet, minijet	QUICK LOCK (QCC)	15,00 €
460193	DZAT-104		DEVILBISS	PRI, GTI, GFP, GFV, GFHV510, DV1	3/8"-M19 PSB (ΑΡΣ)	15,00 €
460194	SZAT-101	SATA RPS	IWATA	W300, LPH300, LS400, Supernova, WS400	1/4"-M19 PSB (ΑΡΣ)	15,00 €
460195	SZAT-102		IWATA	W400, WR400, LPA94, VXL, LPH 400	M16x1.5 (ΘΗΛ)	15,00 €
460196	SZAT-104		DEVILBISS	PRI, GTI, GFP, GFV, GFHV510, DV1	3/8"-M19 PSB (ΑΡΣ)	15,00 €
460197	SZAT-105		WALCOM	Genesi Carbo	M16x1.5 (ΑΡΣ)	15,00 €

- Κοκκάλινα δοχεία πολλαπλών χρήσεων από την SATA
- Οι κάδοι ταιριάζουν σε όλα τα πιστόλια άνω δοχείου της SATA
- Ο 1004960 είναι 600 ml με QCC και σπείρωμα για παλαιότερους τύπους πιστολιών. Δεν είναι συμβατός με αντάπτορες SZAT, συστήνεται ο 27243 μόνο με QCC.
- Ο 197541 είναι 125 ml



ΚΩΔΙΚΟΣ	ΠΕΡΙΓΡΑΦΗ	ΤΙΜΗ
505160	SATA 1004960 ΚΑΔΟΣ 0.6 lt , QCC	63,00 €
505132	SATA 197541 ΚΑΔΟΣ 0.125 lt , QCC	62,00 €

- Δοχεία αλουμινίου για πιστόλια χωρητικότητας 1.0 Lt.
- Ο 2691 κάδος είναι 1.0 Lt και ταιριάζει σε όλα τα πιστόλια κάτω δοχείου
- Ο 96685 κάδος είναι 1.0 Lt για όλα τα πιστόλια ανω δοχείου



ΚΩΔΙΚΟΣ	ΠΕΡΙΓΡΑΦΗ	ΤΙΜΗ
500344	SATA 2691 ΚΑΔΟΣ 1.0 lt , ΚΑΤΩ ΔΟΧΕΙΟΥ	165,00 €
500948	SATA 96685 ΚΑΔΟΣ 1.0 lt , ΑΝΩ ΔΟΧΕΙΟΥ QCC	94,50 €

- Ο κάδος FP-600DV είναι συμβατός με πιστόλια άνω κάδου DEVILBLISS με κάδο 600ml.
- Ο κάδος FP-600WT είναι συμβατός με πιστόλια άνω κάδου IWATA με κάδο 600ml.

MAESTRO
INDUSTRIAL EQUIPMENT

ΚΩΔΙΚΟΣ	ΠΕΡΙΓΡΑΦΗ	ΤΙΜΗ
380235	FP-600DV ΔΟΧΕΙΟ 600ml , DEVILBLISS	20,00 €
380236	FP-600WT ΔΟΧΕΙΟ 600ml , IWATA	20,00 €

- Ο κάδος FP-600 είναι συμβατός με πιστόλια με σύνδεσμο QCC της SATA.
- Ο κάδος H827C είναι συμβατός με πιστόλια άνω κάδου 600ml Maestro (H827, N2000GB)

MAESTRO
INDUSTRIAL EQUIPMENT

ΚΩΔΙΚΟΣ	ΠΕΡΙΓΡΑΦΗ	ΤΙΜΗ
380221	FP-600 ΔΟΧΕΙΟ 600 ml , QCC	20,00 €
210345	H827C ΔΟΧΕΙΟ 600 ml , 3/8"-ΘΗΛ	8,00 €

ΒΑΣΕΙΣ & ΦΑΚΟΙ ΓΙΑ ΠΙΣΤΟΛΙΑ ΒΑΦΗΣ
ΜΑΓΝΗΤΙΚΕΣ ΒΑΣΕΙΣ ΠΙΣΤΟΛΙΩΝ ΠΑΓΚΟΥ

- Μαγνητική βάση πιστολιών πάγκου για 2,3 ή και 4 πιστόλια βαφής.



ΚΩΔΙΚΟΣ	ΘΕΣΕΙΣ	ΤΙΜΗ
430039	SG02 ΘΕΣ.2	28,00 €
340055	SG809 ΘΕΣ.3	38,00 €
340056	SG816 ΘΕΣ.4	45,00 €

ΜΟΝΗ ΒΑΣΗ ΠΙΣΤΟΛΙΟΥ ΠΑΓΚΟΥ

- Βάση στήριξης πιστολιών 1 θέσης με πάγκου.



ΚΩΔΙΚΟΣ	ΘΕΣΕΙΣ	ΤΙΜΗ
340054	SG806 ΘΕΣ.1	16,50 €

ΕΠΙΔΑΠΕΔΙΑ ΒΑΣΗ ΠΙΣΤΟΛΙΟΥ ΓΙΑ 3 ΠΙΣΤΟΛΙΑ

- Βάση στήριξης πιστολιών 3 θέσεων με βάση για χωνί σουρώματος χρώματος και βάση συγκράτησης.



ΚΩΔΙΚΟΣ	ΘΕΣΕΙΣ	ΤΙΜΗ
340053	SG802 ΘΕΣ.3	23,00 €

ΕΠΙΔΑΠΕΔΙΑ ΒΑΣΗ ΠΙΣΤΟΛΙΟΥ ΓΙΑ 1 ΠΙΣΤΟΛΙ

- Βάση στήριξης πιστολιών 1 θέσης με βάση για χωνί σουρώματος χρώματος και βάση συγκράτησης.



ΚΩΔΙΚΟΣ	ΘΕΣΕΙΣ	ΤΙΜΗ
340059	SG801 ΘΕΣ.1	16,00 €

ΜΟΝΕΣ ΒΑΣΕΙΣ ΠΙΣΤΟΛΙΩΝ ΤΟΙΧΟΥ & ΜΑΓΝΗΤΙΚΕΣ

9886



HD102

ΚΩΔΙΚΟΣ	ΘΕΣΕΙΣ	ΤΙΜΗ
500306	SATA 9886 ΘΕΣ.1	31,50 €
210330	HD102 ΘΕΣ.1	8,00 €

ΕΠΙΔΑΠΕΔΙΑ ΒΑΣΗ ΜΙΝΙ ΑΕΡΟΓΡΑΦΟΥ 4 ΘΕΣΕΩΝ

- Βάση στήριξης mini αερογράφων βαφής με ικανότητα συγκράτησης έως και 4 αερογράφους.



ΚΩΔΙΚΟΣ	ΘΕΣΕΙΣ	ΤΙΜΗ
220019	HS-H2 ΘΕΣ.4	17,00 €

ΦΑΚΟΣ ΔΙΠΛΟΣ LED ΓΙΑ ΠΙΣΤΟΛΙΑ ΒΑΦΗΣ

* Ενδεικτική φωτό με φακό MAESTRO και πιστόλι SATA 5500 PHAZER

ΤΕΧΝΙΚΑ ΧΑΡΑΚΤΗΡΙΣΤΙΚΑ

- Θερμοκρασία Χρώματος: 4500K
- CRI: RA≥95
- Μπαταρίες CR2032 x2 για κάθε LED
- Διάρκεια ζωής LED Chip: 50000H
- Μέγεθος πιστολιού: Φ32-44 mm
- Βάρος: 98g

ΚΩΔΙΚΟΣ	ΤΥΠΟΣ	ΠΕΡΙΓΡΑΦΗ	ΤΙΜΗ
250713	MGL-001	ΦΑΚΟΣ ΔΙΠΛΟΣ LED ΓΙΑ ΠΙΣΤΟΛΙΑ ΒΑΦΗΣ (ΜΑΥΡΟΣ)	130,00 €
250714	MGL-002	ΦΑΚΟΣ ΔΙΠΛΟΣ LED ΓΙΑ ΠΙΣΤΟΛΙΑ ΒΑΦΗΣ (ΧΡΥΣΟΣ)	130,00 €



VESSEL G9 ΠΙΣΤΟΛΙ ΑΠΟΜΑΚΡΥΝΣΗΣ ΣΤΑΤΙΚΟΥ ΗΛΕΚΤΡΙΣΜΟΥ

- Χωρίς χρήση ηλεκτρικών καλωδίων , μόνο παροχή αέρος.
- Χωρίς την χρήση εξωτερικής μονάδας τροφοδοσίας ρεύματος και ιονισμού.
- Εύκολη και γρήγορη σύνδεση με λάστιχο αέρος Φ8 mm
- Κατανάλωση Αέρος: 200 lt/h
- Πίεση Λειτουργίας: 5 bar
- Επίπεδα Θορύβου: 84 dBA
- Μέθοδος Ιονισμού: AC Corona
- Διαστάσεις: 191x232.5x50.6 (mm)
- Βάρος: 470 g



ΚΩΔΙΚΟΣ	ΤΥΠΟΣ	ΚΑΤΑΝΑΛΩΣΗ	ΠΙΕΣΗ	dB(A)	ΣΥΝΔΕΣΜΟΣ	ΒΑΡΟΣ	ΔΙΑΣΤΑΣΕΙΣ	ΤΙΜΗ
310028	VESSEL G9	200 lt/h	5 bar	84	Φ8 mm	470 g	191x232.5x50.6 mm	1250,00 €

ΜΙΝΙ ΘΑΛΑΜΟΣ ΒΑΦΗΣ ΜΕ ΑΠΟΡΡΟΦΗΣΗ

Μίνι , ελαφρύς θάλαμος βαφής για αερογράφους και μοντελισμό. Ο φορητός απορροφητήρας έχει προσαρμοσμένο φίλτρο για συγκράτηση και απορρόφηση της άχνας βαφής ή/και της μικροτριβής επιφανειών.

- Βάρος: 4,9 kg
- Led: 1200 LM
- Σωλήνας: Φ11cm, Μήκος 0.7-1.7 m, Στόμιο Εξόδου: 25 x 3 cm
- Απορρόφηση: 4000 L/min στα 4.5dB με
- Φίλτρο 41 x 18 cm

- Διαστάσης Ανοιχτό ΜxΠxΥ: 48 x 42 x 36 cm
- Βάθος x Πλάτος x Ύψος Θαλάμου: 38 x 42 x 34 cm



ΚΩΔΙΚΟΣ	ΤΥΠΟΣ	ΙΣΧΥΣ	ΤΙΜΗ
220015	HS-E420DCLK	25 W	200,00 €

ΣΥΝΔΕΤΙΚΟΣ ΣΩΛΗΝΑΣ ΘΑΛΑΜΟΥ ΒΑΦΗΣ

Έξυπνη, ελαφριά, εύκολη αποσυναρμολόγηση με εύκαμπτο σωλήνα ο οποίος μπορεί να επεκταθεί.

- Μήκος Εύκαμπτου Σωλήνα: 0.7-1.7 m
- Διάμετρος Σωλήνα: 11cm
- Στόμιο εξόδου: 25 x 3 cm



ΚΩΔΙΚΟΣ	ΤΥΠΟΣ	ΤΙΜΗ
220018	HS-E420H	25,00 €











ΒΑΣΕΙΣ ΣΥΓΚΡΑΤΗΣΗΣ

- Η HS-E13CH (19cm)
Βάση με προεκτάσεις & κλιπ.
- Η HS-E13 (19cm)
Βάση απλή περιστρεφόμενη χωρίς προεκτάσεις.



ΚΩΔΙΚΟΣ	ΤΥΠΟΣ	ΤΙΜΗ
220017	HS-E13CH	10,00 €
220016	HS-E13	20,00 €

ΠΙΣΤΟΛΙΑ ΑΕΡΟΣ ΚΑΘΑΡΙΣΜΟΥ

	<p>ΜΕΤΑΛΛΙΚΟΣ ΦΥΣΗΤΗΡΑΣ ART 50</p> <ul style="list-style-type: none"> • Μεταλλικός φυσητήρας αέρας κοντός • Σύνδεση αέρα με Φρεζόβιδα <table border="1"> <thead> <tr> <th>ΚΩΔΙΚΟΣ</th> <th>ΤΥΠΟΣ</th> <th>ΤΙΜΗ</th> </tr> </thead> <tbody> <tr> <td>210710</td> <td>ART 50</td> <td>6,20 €</td> </tr> </tbody> </table>	ΚΩΔΙΚΟΣ	ΤΥΠΟΣ	ΤΙΜΗ	210710	ART 50	6,20 €		<p>ΜΕΤΑΛΛΙΚΟΣ ΦΥΣΗΤΗΡΑΣ AMG30</p> <ul style="list-style-type: none"> • Μεταλλικός φυσητήρας αέρας κοντός • Σύνδεση αέρα 1/4" ΑΡΣ. <table border="1"> <thead> <tr> <th>ΚΩΔΙΚΟΣ</th> <th>ΤΥΠΟΣ</th> <th>ΤΙΜΗ</th> </tr> </thead> <tbody> <tr> <td>460219</td> <td>AMG30</td> <td>5,00 €</td> </tr> </tbody> </table>	ΚΩΔΙΚΟΣ	ΤΥΠΟΣ	ΤΙΜΗ	460219	AMG30	5,00 €
ΚΩΔΙΚΟΣ	ΤΥΠΟΣ	ΤΙΜΗ													
210710	ART 50	6,20 €													
ΚΩΔΙΚΟΣ	ΤΥΠΟΣ	ΤΙΜΗ													
460219	AMG30	5,00 €													
	<p>ΜΕΤΑΛΛΙΚΟΣ ΦΥΣΗΤΗΡΑΣ ART 51</p> <ul style="list-style-type: none"> • Μεταλλικός φυσητήρας αέρας μακρύς • Σύνδεση αέρα με Φρεζόβιδα <table border="1"> <thead> <tr> <th>ΚΩΔΙΚΟΣ</th> <th>ΤΥΠΟΣ</th> <th>ΤΙΜΗ</th> </tr> </thead> <tbody> <tr> <td>210711</td> <td>ART 51</td> <td>7,50 €</td> </tr> </tbody> </table>	ΚΩΔΙΚΟΣ	ΤΥΠΟΣ	ΤΙΜΗ	210711	ART 51	7,50 €		<p>ΜΕΤΑΛΛΙΚΟΣ ΦΥΣΗΤΗΡΑΣ AMG300</p> <ul style="list-style-type: none"> • Μεταλλικός φυσητήρας αέρας μακρύς • Σύνδεση αέρα 1/4" ΑΡΣ <table border="1"> <thead> <tr> <th>ΚΩΔΙΚΟΣ</th> <th>ΤΥΠΟΣ</th> <th>ΤΙΜΗ</th> </tr> </thead> <tbody> <tr> <td>460220</td> <td>AMG300</td> <td>6,00 €</td> </tr> </tbody> </table>	ΚΩΔΙΚΟΣ	ΤΥΠΟΣ	ΤΙΜΗ	460220	AMG300	6,00 €
ΚΩΔΙΚΟΣ	ΤΥΠΟΣ	ΤΙΜΗ													
210711	ART 51	7,50 €													
ΚΩΔΙΚΟΣ	ΤΥΠΟΣ	ΤΙΜΗ													
460220	AMG300	6,00 €													
	<p>ΠΛΑΣΤΙΚΟΣ ΦΥΣΗΤΗΡΑΣ ART 50 B</p> <ul style="list-style-type: none"> • Πλαστικός φυσητήρας αέρας κοντός Ιταλίας • Σύνδεση αέρα με Φρεζόβιδα <table border="1"> <thead> <tr> <th>ΚΩΔΙΚΟΣ</th> <th>ΤΥΠΟΣ</th> <th>ΤΙΜΗ</th> </tr> </thead> <tbody> <tr> <td>210708</td> <td>ART 50 B</td> <td>7,50 €</td> </tr> </tbody> </table>	ΚΩΔΙΚΟΣ	ΤΥΠΟΣ	ΤΙΜΗ	210708	ART 50 B	7,50 €		<p>ΠΛΑΣΤΙΚΟΣ ΦΥΣΗΤΗΡΑΣ ABG100</p> <ul style="list-style-type: none"> • Πλαστικός φυσητήρας αέρας κοντός • Σύνδεση αέρα 1/4" ΘΗΛ. <table border="1"> <thead> <tr> <th>ΚΩΔΙΚΟΣ</th> <th>ΤΥΠΟΣ</th> <th>ΤΙΜΗ</th> </tr> </thead> <tbody> <tr> <td>460213</td> <td>ABG100</td> <td>5,50 €</td> </tr> </tbody> </table>	ΚΩΔΙΚΟΣ	ΤΥΠΟΣ	ΤΙΜΗ	460213	ABG100	5,50 €
ΚΩΔΙΚΟΣ	ΤΥΠΟΣ	ΤΙΜΗ													
210708	ART 50 B	7,50 €													
ΚΩΔΙΚΟΣ	ΤΥΠΟΣ	ΤΙΜΗ													
460213	ABG100	5,50 €													
	<p>ΠΛΑΣΤΙΚΟΣ ΦΥΣΗΤΗΡΑΣ DG10S</p> <ul style="list-style-type: none"> • Πλαστικός φυσητήρας αέρας κοντός • Σύνδεση αέρα 1/4" ΑΡΣ. ή 1/4" ΘΗΛ. <table border="1"> <thead> <tr> <th>ΚΩΔΙΚΟΣ</th> <th>ΤΥΠΟΣ</th> <th>ΤΙΜΗ</th> </tr> </thead> <tbody> <tr> <td>210318</td> <td>DG10S</td> <td>5,50 €</td> </tr> </tbody> </table>	ΚΩΔΙΚΟΣ	ΤΥΠΟΣ	ΤΙΜΗ	210318	DG10S	5,50 €		<p>ΠΛΑΣΤΙΚΟΣ ΦΥΣΗΤΗΡΑΣ ABG300</p> <ul style="list-style-type: none"> • Πλαστικός φυσητήρας αέρας μακρύς • Σύνδεση αέρα 1/4" ΘΗΛ. <table border="1"> <thead> <tr> <th>ΚΩΔΙΚΟΣ</th> <th>ΤΥΠΟΣ</th> <th>ΤΙΜΗ</th> </tr> </thead> <tbody> <tr> <td>460214</td> <td>ABG300</td> <td>7,00 €</td> </tr> </tbody> </table>	ΚΩΔΙΚΟΣ	ΤΥΠΟΣ	ΤΙΜΗ	460214	ABG300	7,00 €
ΚΩΔΙΚΟΣ	ΤΥΠΟΣ	ΤΙΜΗ													
210318	DG10S	5,50 €													
ΚΩΔΙΚΟΣ	ΤΥΠΟΣ	ΤΙΜΗ													
460214	ABG300	7,00 €													
	<p>ΠΙΣΤΟΛΙ ΠΕΤΡΕΛΑΙΟΥ ART 55</p> <ul style="list-style-type: none"> • Πιστόλι πετρελαίου μακρύ στόμιο και δοχείο 1lt • Σύνδεση αέρα με Φρεζόβιδα <table border="1"> <thead> <tr> <th>ΚΩΔΙΚΟΣ</th> <th>ΤΥΠΟΣ</th> <th>ΤΙΜΗ</th> </tr> </thead> <tbody> <tr> <td>210701</td> <td>ART 55</td> <td>15,00 €</td> </tr> </tbody> </table>	ΚΩΔΙΚΟΣ	ΤΥΠΟΣ	ΤΙΜΗ	210701	ART 55	15,00 €		<p>ΠΙΣΤΟΛΙ ΠΕΤΡΕΛΑΙΟΥ WG-01</p> <ul style="list-style-type: none"> • Πιστόλι πετρελαίου μακρύ στόμιο και δοχείο 1lt • Σύνδεση αέρα 1/4" ΑΡΣ. <table border="1"> <thead> <tr> <th>ΚΩΔΙΚΟΣ</th> <th>ΤΥΠΟΣ</th> <th>ΤΙΜΗ</th> </tr> </thead> <tbody> <tr> <td>460212</td> <td>WG-01</td> <td>14,00 €</td> </tr> </tbody> </table>	ΚΩΔΙΚΟΣ	ΤΥΠΟΣ	ΤΙΜΗ	460212	WG-01	14,00 €
ΚΩΔΙΚΟΣ	ΤΥΠΟΣ	ΤΙΜΗ													
210701	ART 55	15,00 €													
ΚΩΔΙΚΟΣ	ΤΥΠΟΣ	ΤΙΜΗ													
460212	WG-01	14,00 €													

ΠΛΑΣΤΙΚΟΣ ΦΥΣΗΤΗΡΑΣ ΓΙΑ ΧΡΩΜΑΤΑ TBG33

- Πιστόλι ψεκασμού αέρα με ειδικό στόμιο που περιστρέφει τον αέρα.
- Σύνδεση αέρα με Ρακόρ Ταχυσυνδέσμου (Σειρά 26)



ΚΩΔΙΚΟΣ	ΤΥΠΟΣ	ΤΙΜΗ
460216	TBG33	12,00 €

ΜΕΤΑΛΛΙΚΟΣ ΦΥΣΗΤΗΡΑΣ ΓΙΑ ΧΡΩΜΑΤΑ TBG40

- Πιστόλι ψεκασμού αέρα με ειδικό στόμιο που περιστρέφει τον αέρα.
- Σύνδεση αέρα με Ρακόρ Ταχυσυνδέσμου (Σειρά 26)



ΚΩΔΙΚΟΣ	ΤΥΠΟΣ	ΤΙΜΗ
460217	TBG40	21,00 €

ΠΙΣΤΟΛΙ ΑΕΡΟΣ SATA 15214 ΓΙΑ ΧΡΩΜΑΤΑ

- Πιστόλι ψεκασμού αέρα από την SATA με ειδικό στόμιο που περιστρέφει τον αέρα.
- Σύνδεση αέρα με Ρακόρ Ταχυσυνδέσμου (Σειρά 26)



ΚΩΔΙΚΟΣ	ΤΥΠΟΣ	ΤΙΜΗ
210526	SATA 15214	75,00 €

ΠΙΣΤΟΛΙ ΑΕΡΟΣ ΓΙΑ ΧΡΩΜΑΤΑ BG1002XP

- Πιστόλι στεγνώματος χρωμάτων για μέγιστη εξαγωγή αέρα και ομοιόμορφια.
- Σύνδεση αέρα 1/4" και ρακόρ ταχυσ/μου ιταλικού τύπου



ΚΩΔΙΚΟΣ	ΤΥΠΟΣ	ΤΙΜΗ
430098	BG1002XP	65,00 €

ΣΤΥΛΟ ΑΕΡΟΣ JFC003

- Στυλό αέρος για εργασία σε συνεργεία αυτοκινήτων και βαφεία
- JFC003 Γερμανικού τύπου ρακόρ
- JFC003G Ιταλικού τύπου ρακόρ



ΚΩΔΙΚΟΣ	ΤΥΠΟΣ	ΤΙΜΗ
430035	JFC003	6,00 €
430126	JFC003-G	5,00 €

ΣΠΑΤΟΥΛΑ ΑΕΡΟΣ J02

- Σπάτουλα αέρος για γρήγορο στέγνωμα και προεργασία



ΚΩΔΙΚΟΣ	ΤΥΠΟΣ	ΤΙΜΗ
430032	J02	6,00 €

ΣΕΤ ΠΙΣΤΟΛΙΩΝ ΑΕΡΟΣ 5 ΤΕΜΑΧΙΩΝ ATK-5

Kit από 5 πιστόλια αέρος - συνεργείου / πλυντηρίου:

- 1 x Πιστόλι βαφής Ιταλίας, κάτω δοχείο
- 1 x Αερόμετρο
- 1 x Φυσητήρας μεταλλικός, κοντός
- 1 x Πιστόλι πετρελαίου
- 1 x Σωλήνα Σπιράλ 4m

ΚΩΔΙΚΟΣ	ΤΥΠΟΣ	ΤΙΜΗ
210968	ATK-5	50,00 €



ΑΕΡΟΜΕΤΡΑ ΕΛΑΣΤΙΚΩΝ

- Επαγγελματικά (MICHELIN ART.54) και οικονομικά αερόμετρα ελαστικών.

ΚΩΔΙΚΟΣ	ΤΥΠΟΣ / ΠΕΡΙΓΡΑΦΗ	ΤΙΜΗ
210713	ART 54 MICHELIN (ΒΙΟΜΗΧΑΝΙΚΟ)	115,00 €
210709	ART 53 ΙΤΑΛΙΑΣ	15,50 €
460218	GG53 MAESTRO	14,00 €





**ΠΙΣΤΟΛΙ ΑΜΜΟΒΟΛΗΣ
SBL-1182 (ΜΕ ΛΑΣΤΙΧΑ)**

- Πιστόλι αμμοβολής 600cc.
- Πίεση 9-15 bar.
- Κατανάλωση 340 lt/min,
- Σύνδεσμος 1/4".
- Φίλτρο 20 msh
- Περιέχει σωλήνα 3m και στόμιο

ΚΩΔΙΚΟΣ	ΤΥΠΟΣ	ΤΙΜΗ
210494	SBL-1182	65,00 €



**ΠΙΣΤΟΛΙ ΑΜΜΟΒΟΛΗΣ
SBL-1180BOX**

- Πιστόλι αμμοβολής 600cc
- Πίεση 9-15 bar
- Κατανάλωση 340 lt/min
- Σύνδεσμος 1/4"

ΚΩΔΙΚΟΣ	ΤΥΠΟΣ	ΤΙΜΗ
210495	SBL-1180BOX	30,00 €



**ΠΙΣΤΟΛΙ ΑΜΜΟΒΟΛΗΣ
SB-255A**

- Πιστόλι αμμοβολής 510cc
- Πίεση 9-15 bar
- Σύνδεσμος 1/4"

NEW

ΚΩΔΙΚΟΣ	ΤΥΠΟΣ	ΤΙΜΗ
460215	SB-255A	32,00 €



**ΠΙΣΤΟΛΙ ΑΜΜΟΒΟΛΗΣ
ΜΕ ΔΟΧΕΙΟ 600 cc - SBL-1170**

- Πίεση 9-15 bar
- Κατανάλωση 340 lt/min
- Σύνδεσμος 1/4"

NEW

ΚΩΔΙΚΟΣ	ΤΥΠΟΣ	ΤΙΜΗ
210496	SBL-1170	22,00 €



**ΠΙΣΤΟΛΙ ΑΜΜΟΒΟΛΗΣ
ART 65**

- Πιστόλι αμμοβολής κάτω δοχείο με χωρητικότητα 1 lt

ΚΩΔΙΚΟΣ	ΤΥΠΟΣ	ΤΙΜΗ
210706	ART 65	18,50 €



**ΠΙΣΤΟΛΙ ΑΜΜΟΒΟΛΗΣ
ART 65 A**

- Πιστόλι αμμοβολής με προέκταση και λάστιχο

ΚΩΔΙΚΟΣ	ΤΥΠΟΣ	ΤΙΜΗ
210705	ART 65 A	16,50 €



**ΠΙΣΤΟΛΙ ΑΜΜΟΒΟΛΗΣ
LB-09**

- Πίεση 4-9 bar
- Μεταλλικό
- Χωρίς Δοχείο

ΚΩΔΙΚΟΣ	ΤΥΠΟΣ	ΤΙΜΗ
360810	LB-09	13,00 €



**ΠΙΣΤΟΛΙ ΠΙΣΣΑΣ - ΚΕΡΙΟΥ
PS-6**

- Οικονομικό πιστόλι πίσσας - κεριού για δοχείο με ρύθμιση αέρα & προέκταση.

ΚΩΔΙΚΟΣ	ΤΥΠΟΣ	ΤΙΜΗ
210967	PS-6	20,00 €



**ΠΙΣΤΟΛΙ ΠΙΣΣΑΣ - ΚΕΡΙΟΥ
ART 67 / ART 67T**

- Πιστόλι πίσσας - κεριού για δοχείο 1L
- Το μοντέλο **ART 67** χωρίς προέκταση

ΚΩΔΙΚΟΣ	ΤΥΠΟΣ	ΤΙΜΗ
210777	ART 67	16,00 €
210704	ART 67T	18,00 €

• ART 67 T



**ΠΙΣΤΟΛΙ ΠΙΣΣΑΣ - ΚΕΡΙΟΥ
ART 66**

ΚΩΔΙΚΟΣ	ΤΥΠΟΣ	ΤΙΜΗ
210702	ART 66	18,50 €

**ΕΠΑΓΓΕΛΜΑΤΙΚΟ ΠΙΣΤΟΛΙ ΠΙΣΣΑΣ - ΚΕΡΙΟΥ
ΜΕ ΔΟΧΕΙΟ 1000ML**

- **Ρυθμιζόμενης βεντάλιας** επαγγελματικά πιστόλια για την εφαρμογή και τον ψεκάσμο προστατευτικών και ηχομονωτικών υλικών με βάση διαλύτη, όπως Gelcoat, πολυεστέρας, antigrauel, αντισκωριακή, αντικραδασμική, ασφαλτούχα χρώματα, ασφαλτικά και προστατευτικά κεριά.
- Κατανάλωση: 200-300 lt / min
- Πίεση 2-4 bar / Μέγιστη Πίεση: 8 bar
- Σύνδεσμος 1/4"
- Διαθέσιμα μπέκ: 1,7

NEW

ΚΩΔΙΚΟΣ	ΤΥΠΟΣ	ΠΕΡΙΓΡΑΦΗ	ΤΙΜΗ
210888	BS2	ΠΙΣΣΑΣ - ΚΕΡΙΟΥ (ΜΕ ΔΟΧΕΙΟ)	285,00 €
210889	ΚΙΤ BS2	ΚΙΤ ΠΡΟΕΚΤΑΣΕΩΝ ΓΙΑ ΚΕΡΙΑ	55,00 €

**ΕΠΑΓΓΕΛΜΑΤΙΚΑ ΠΙΣΤΟΛΙΑ ΠΙΣΣΑΣ - ΚΕΡΙΟΥ ΜΕ
ΡΥΘΜΙΖΟΜΕΝΟ ΨΕΚΑΣΜΟ**

- **Ρυθμιζόμενης βεντάλιας** επαγγελματικά πιστόλια για την εφαρμογή και τον ψεκάσμο προστατευτικών και ηχομονωτικών υλικών με βάση διαλύτη, όπως antigrauel, αντισκωριακή, αντικραδασμική, ασφαλτούχα χρώματα, ασφαλτικά και προστατευτικά κεριά.
- Κατανάλωση: 200-300 lt / min
- Πίεση Λειτουργίας 2-4 bar
- Μέγιστη Πίεση: 8 bar
- Σύνδεσμος 1/4"

NEW

ΚΩΔΙΚΟΣ	ΤΥΠΟΣ	ΠΕΡΙΓΡΑΦΗ	ΤΙΜΗ
210890	RA1	ΠΙΣΣΑΣ - ΚΕΡΙΟΥ (Χ.ΔΟΧΕΙΟ)	45,00 €
210891	CSR2	ΠΙΣΣΑΣ - ΚΕΡΙΟΥ (Χ.ΔΟΧΕΙΟ)	75,00 €
210892	CSR2T	ΠΙΣΣΑΣ - ΚΕΡΙΟΥ (ΜΕ ΔΟΧΕΙΟ)	140,00 €



- Για υλικά υποδαπέδιας προστασίας,πίσσεσ και κεριά βλέπε σελ. 157



ΟΙΚΟΝΟΜΙΚΑ ΠΙΣΤΟΛΙΑ ΒΑΦΗΣ

MAESTRO E70
ΠΙΣΤΟΛΙ ΒΑΦΗΣ ΑΝΩ ΔΟΧΕΙΟ

- Ιδανικό για βαφές επίπλων και υλικά επιπλοποιίας (λάκες, βερνίκια κ.α.) καθώς και χρώματα αυτοκινήτων
- Χωρητικότητα κάδου 0,6 lt
- Διαθέσιμα μπεκ:
1.2 - 1.4 - 1.6 - 1.8 - 2.0
2.2 - 2.5 - 3.0 - 4.0

ΚΩΔΙΚΟΣ	ΠΕΡΙΓΡΑΦΗ	ΤΙΜΗ
210302	E70 ΠΙΣΤΟΛΙ ΒΑΦΗΣ (600 ml)	22,00 €
210386	ΔΟΧΕΙΟ ΚΟΚΚΑΛΙΝΟ 600 ml	7,00 €
210313	ΑΝΤΑΛΛΑΚΤΙΚΟ ΣΕΤ ΜΠΕΚ	8,00 €



MAESTRO G70
ΠΙΣΤΟΛΙ ΒΑΦΗΣ ΚΑΤΩ ΔΟΧΕΙΟ

- Ιδανικό για βαφές επίπλων και υλικά επιπλοποιίας (λάκες, βερνίκια κ.α.)
- Χωρητικότητα κάδου 1,0 lt
- Δοχείο κομπλέ, **Κωδ.: 210923**
- Διαθέσιμα μπεκ:
1.4 - 1.6 - 1.8 - 2.0
2.2 - 2.5 - 3.0 - 4.0

ΚΩΔΙΚΟΣ	ΠΕΡΙΓΡΑΦΗ	ΤΙΜΗ
210301	G70 ΠΙΣΤΟΛΙ ΒΑΦΗΣ (1000 ml)	25,00 €
210924	ΣΚΕΤΟ ΔΟΧΕΙΟ ΑΛΟΥΜ. 1000 ml	5,00 €
210313	ΑΝΤΑΛΛΑΚΤΙΚΟ ΣΕΤ ΜΠΕΚ	8,00 €



MAESTRO LS30
ΠΙΣΤΟΛΙ ΒΑΦΗΣ ΑΝΩ ΔΟΧΕΙΟ

- Ιδανικό για χρώματα αυτοκινήτων, βιομηχανικές βαφές και βαφές επίπλων - υλικά επιπλοποιίας
- Χωρητικότητα κάδου 600ml
- Διαθέσιμα μπεκ:
1.3 - 1.4 - 1.7 - 2.0

ΚΩΔΙΚΟΣ	ΠΕΡΙΓΡΑΦΗ	ΤΙΜΗ
210322	LS30 ΠΙΣΤΟΛΙ ΒΑΦΗΣ (600 ml)	90,00 €
210345	ΔΟΧΕΙΟ ΚΟΚΚΑΛΙΝΟ 600 ml	8,00 €
210927	ΑΝΤΑΛΛΑΚΤΙΚΟ ΣΕΤ ΜΠΕΚ	25,00 €



MAESTRO N2000S
ΠΙΣΤΟΛΙ ΒΑΦΗΣ ΚΑΤΩ ΔΟΧΕΙΟ

- Ιδανικό για βαφές επίπλων και υλικά επιπλοποιίας (λάκες, βερνίκια κ.α.) καθώς και χρώματα αυτοκινήτων.
- Χωρητικότητα κάδου 1000ml
- Διαθέσιμα μπεκ:
1.6 - 1.8

ΚΩΔΙΚΟΣ	ΠΕΡΙΓΡΑΦΗ	ΤΙΜΗ
210309	N2000S ΠΙΣΤΟΛΙ ΒΑΦΗΣ (1000 ml)	90,00 €
210314	ΔΟΧΕΙΟ ΑΛΟΥΜ. ΚΟΜΠΛΕ 1000 ml	27,00 €
210310	ΑΝΤΑΛΛΑΚΤΙΚΟ ΣΕΤ ΜΠΕΚ	26,00 €



MAESTRO N2000GB
ΠΙΣΤΟΛΙ ΒΑΦΗΣ ΑΝΩ ΔΟΧΕΙΟ

- Ιδανικό για χρώματα αυτοκινήτων, βιομηχανικές βαφές και βαφές επίπλων - υλικά επιπλοποιίας
- Χωρητικότητα κάδου 0,6 lt
- Διαθέσιμα μπεκ:
1.3 - 1.4 - 1.7 - 2.0 - 2.5

ΚΩΔΙΚΟΣ	ΠΕΡΙΓΡΑΦΗ	ΤΙΜΗ
210966	N2000GB ΠΙΣΤΟΛΙ ΒΑΦΗΣ (600 ml)	90,00 €
210345	ΔΟΧΕΙΟ ΚΟΚΚΑΛΙΝΟ 600 ml	8,00 €
210969	ΑΝΤΑΛΛΑΚΤΙΚΟ ΣΕΤ ΜΠΕΚ	22,00 €



MAESTRO 827 Pro
ΠΙΣΤΟΛΙ ΒΑΦΗΣ ΚΑΤΩ ΔΟΧΕΙΟ

- Ιδανικό για βαφές επίπλων και υλικά επιπλοποιίας (λάκες, βερνίκια κ.α.)
- Χωρητικότητα κάδου 1,0 lt
- Δοχείο κομπλέ, **Κωδ.: 210314**
- Διαθέσιμα μπεκ:
1.4 - 1.7 - 2.0

ΚΩΔΙΚΟΣ	ΠΕΡΙΓΡΑΦΗ	ΤΙΜΗ
210320	827 Pro ΠΙΣΤΟΛΙ ΒΑΦΗΣ (1000 ml)	58,00 €
210321	ΣΚΕΤΟ ΔΟΧΕΙΟ ΑΛΟΥΜ. 1000 ml	13,00 €
210358	ΑΝΤΑΛΛΑΚΤΙΚΟ ΣΕΤ ΜΠΕΚ	15,00 €

MAESTRO H827

ΠΙΣΤΟΛΙ ΒΑΦΗΣ ΑΝΩ ΔΟΧΕΙΟ

- Ιδανικό για βαφές επίπλων και υλικά επιπλοποιίας (λάκες, βερνίκια κ.α.) καθώς και χρώματα αυτοκινήτων.
- Χωρητικότητα κάδου 0,6 lt
- Διαθέσιμα μπεκ:
1.3 - 1.4 - 1.7 - 2.0 - 2.5 - 3.0



ΚΩΔΙΚΟΣ	ΠΕΡΙΓΡΑΦΗ	ΤΙΜΗ
210307	H827 ΠΙΣΤΟΛΙ ΒΑΦΗΣ (600 ml)	31,00 €
210345	ΔΟΧΕΙΟ ΚΟΚΚΑΛΙΝΟ 600 ml	8,00 €
210311	ΑΝΤΑΛΛΑΚΤΙΚΟ ΣΕΤ ΜΠΕΚ	9,50 €

MAESTRO H827-PG

ΠΙΣΤΟΛΙ ΒΑΦΗΣ ΥΠΟΠΙΕΣΗΣ

- Ιδανικό για υλικά με υψηλό ιξώδες
- Χωρητικότητα κάδου 0,6 lt
- Διαθέσιμα μπεκ:
1.3 - 1.4 - 1.7 - 2.0 - 2.5 - 3.0



ΚΩΔΙΚΟΣ	ΠΕΡΙΓΡΑΦΗ	ΤΙΜΗ
210961	H827-PG ΥΠΟΠΙΕΣΗΣ (600 ml)	130,00 €
210311	ΑΝΤΑΛΛΑΚΤΙΚΟ ΣΕΤ ΜΠΕΚ	9,50 €

MAESTRO mini 827

ΜΙΝΙ ΑΕΡΟΓΡΑΦΟΣ ΒΑΦΗΣ

- Ιδανικός αερογράφος για βιομηχανικά χρώματα, χρώματα αυτοκινήτων και υλικά επιπλοποιίας
- Χωρητικότητα κάδου 0,125 lt
- Διαθέσιμα μπεκ:
0.5 - 0.8 - 1.0



ΚΩΔΙΚΟΣ	ΠΕΡΙΓΡΑΦΗ	ΤΙΜΗ
210387	mini 827 ΑΕΡΟΓΡΑΦΟΣ (125 ml)	24,00 €
210388	ΔΟΧΕΙΟ ΚΟΚΚΑΛΙΝΟ 125 ml	8,00 €
210390	ΑΝΤΑΛΛΑΚΤΙΚΟ ΣΕΤ ΜΠΕΚ	9,00 €

MAESTRO mini 125

ΜΙΝΙ ΑΕΡΟΓΡΑΦΟΣ ΒΑΦΗΣ

- Ιδανικός αερογράφος για βιομηχανικά χρώματα, χρώματα αυτοκινήτων και υλικά επιπλοποιίας.
- Χωρητικότητα κάδου 0,125 lt
- Διαθέσιμα μπεκ:
0.5 - 0.8 - 1.0



ΚΩΔΙΚΟΣ	ΠΕΡΙΓΡΑΦΗ	ΤΙΜΗ
210306	mini 125 ΑΕΡΟΓΡΑΦΟΣ (125 ml)	66,00 €
210316	ΔΟΧΕΙΟ ΚΟΚΚΑΛΙΝΟ 125 ml	9,00 €
210312	ΑΝΤΑΛΛΑΚΤΙΚΟ ΣΕΤ ΜΠΕΚ	20,00 €

MAESTRO V4000S

ΠΙΣΤΟΛΙ ΒΑΦΗΣ ΚΑΤΩ ΔΟΧΕΙΟ

- Ιδανικό για βαφές επίπλων και υλικά επιπλοποιίας (λάκες, βερνίκια κ.α.)
- Χωρητικότητα κάδου 1,0 lt
- Διαθέσιμα μπεκ:
1.7 - 2.0



ΚΩΔΙΚΟΣ	ΠΕΡΙΓΡΑΦΗ	ΤΙΜΗ
210962	V4000S ΠΙΣΤΟΛΙ ΒΑΦΗΣ (1000 ml)	38,00 €
210964	ΔΟΧΕΙΟ ΑΛΟΥΜ. ΚΟΜΠΛΕ 1000 ml	20,00 €
210971	ΑΝΤΑΛΛΑΚΤΙΚΟ ΣΕΤ ΜΠΕΚ	20,00 €

MAESTRO V3000S

ΠΙΣΤΟΛΙ ΒΑΦΗΣ ΚΑΤΩ ΔΟΧΕΙΟ

- Ιδανικό για βαφές επίπλων και υλικά επιπλοποιίας (λάκες, βερνίκια κ.α.)
- Χωρητικότητα κάδου 1,0 lt
- Διαθέσιμα μπεκ:
1.8 - 2.0



ΚΩΔΙΚΟΣ	ΠΕΡΙΓΡΑΦΗ	ΤΙΜΗ
210963	V3000S ΠΙΣΤΟΛΙ ΒΑΦΗΣ (1000 ml)	60,00 €
210973	ΔΟΧΕΙΟ ΑΛΟΥΜ. ΚΟΜΠΛΕ 1000 ml	15,00 €
210972	ΑΝΤΑΛΛΑΚΤΙΚΟ ΣΕΤ ΜΠΕΚ	20,00 €

MAB-32 ΜΙΝΙ ΑΕΡΟΓΡΑΦΟΣ ΒΑΦΗΣ ΣΕ Kit

Περιεχόμενα

- Σετ Μπεκ : 0,3 mm
- Δοχεία : 7 ml
- Σύνδεση Αέρα 1/8

ΚΩΔΙΚΟΣ	ΤΥΠΟΣ	ΜΗΚΟΣ	ΠΙΕΣΗ	ΤΙΜΗ
220011	MAB-32	150 mm	1.0 - 3.5 bar	35,00 €

MAB-34K ΜΙΝΙ ΑΕΡΟΓΡΑΦΟΣ ΒΑΦΗΣ ΣΕ Kit

Περιεχόμενα

- Σετ Μπεκ : 0,2 - 0,5 mm (από 1 τεμάχιο)
- Δοχεία : 7 ml - 22 ml (από 1 τεμάχιο)
- Σωλήνας Αέρα : 1,8 m
- Ρυθμιστής : G1/4 - G1/8
- Σύνδεση Αέρα 1/8

ΚΩΔΙΚΟΣ	ΤΥΠΟΣ	ΜΗΚΟΣ	ΠΙΕΣΗ	ΤΙΜΗ
261003	MAB-34K	150 mm	1.0 - 3.5 bar	55,00 €

MAB-80S ΜΙΝΙ ΑΕΡΟΓΡΑΦΟΣ ΒΑΦΗΣ ΣΕ Kit

Περιεχόμενα

- Σετ Μπεκ : 0,2 - 0,3 - 0,5 mm (από 1 τεμάχιο)
- Δοχείο : 9 ml
- Σύνδεση Αέρα 1/8

ΚΩΔΙΚΟΣ	ΤΥΠΟΣ	ΜΗΚΟΣ	ΠΙΕΣΗ	ΤΙΜΗ
261002	MAB-80S	150 mm	1.0 - 3.5 bar	65,00 €

MAB-80 ΜΙΝΙ ΑΕΡΟΓΡΑΦΟΣ ΒΑΦΗΣ ΣΕ Kit

Περιεχόμενα

- Σετ Μπεκ : 0,3
- Δοχείο : 9 ml
- Σύνδεση Αέρα 1/8

ΚΩΔΙΚΟΣ	ΤΥΠΟΣ	ΜΗΚΟΣ	ΠΙΕΣΗ	ΤΙΜΗ
220012	MAB-80	150 mm	1.0 - 3.5 bar	65,00 €

MAB-86K ΜΙΝΙ ΑΕΡΟΓΡΑΦΟΣ ΒΑΦΗΣ ΣΕ Kit

Περιεχόμενα

- Σετ Μπεκ : 0,3 - 0,8 mm (από 1 τεμάχιο)
- Δοχεία : 2 ml - 5 ml - 13 ml (από 1 τεμάχιο)
- Σωλήνας Αέρα : 1,8 m (1/8"-1/8")
- Μίνι φίλτρο συγκράτησης νερού
- Σύνδεση Αέρα 1/8

ΚΩΔΙΚΟΣ	ΤΥΠΟΣ	ΜΗΚΟΣ	ΠΙΕΣΗ	ΤΙΜΗ
261001	MAB-86K	150 mm	1.0 - 3.5 bar	90,00 €

MPC-020 ΜΙΝΙ ΑΕΡΟΣΥΜΠΙΕΣΤΗΣ ΕΜΒΟΛΟΥ ΓΙΑ ΑΕΡΟΓΡΑΦΟΥΣ (OIL FREE - 150W)

- Εμβολοφόρο
- Ενός κυλίνδρου
- Τάση : 220-240V / 50HZ
- Ένταση ήχου : 47 dB(A)
- Βάρος : 3,4 kg
- Θερμική προστασία
- Σύνδεση Αέρα 1/4



MPC-025 ΜΙΝΙ ΑΕΡΟΣΥΜΠΙΕΣΤΗΣ ΜΕΜΒΡΑΝΗΣ ΓΙΑ ΑΕΡΟΓΡΑΦΟΥΣ (OIL FREE - 187W)

- Μεμβράνης
- Ενός κυλίνδρου
- Τάση : 220-240V / 50HZ
- Ένταση ήχου : 55 dB(A)
- Βάρος : 4,5 kg
- Σύνδεση Αέρα 1/4



ΚΩΔΙΚΟΣ	ΤΥΠΟΣ	HP : W	L / min	BAR / PSI	ΤΙΜΗ
261005	MPC-020	1/5 : 150	23-25	6,5 / 95	110,00 €

ΚΩΔΙΚΟΣ	ΤΥΠΟΣ	HP : W	L / min	BAR / PSI	ΤΙΜΗ
261004	MPC-025	1/4 : 187	65-68	3,2 / 50	110,00 €

MPC-186 ΜΙΝΙ ΑΕΡΟΣΥΜΠΙΕΣΤΗΣ ΕΜΒΟΛΟΥ ΓΙΑ ΑΕΡΟΓΡΑΦΟΥΣ (OIL FREE - 150W)

- Εμβολοφόρο
 - Ενός κυλίνδρου
 - Τάση : 220-240V / 50HZ
 - Ένταση ήχου : 47 dB(A)
 - Βάρος : 5,2 kg
 - Θερμική προστασία
 - Σύνδεση Αέρα 1/8
- Δοχείο 3L για ομαλή λειτουργία



NEW

MPC-186-2 ΜΙΝΙ ΑΕΡΟΣΥΜΠΙΕΣΤΗΣ ΕΜΒΟΛΟΥ ΓΙΑ ΑΕΡΟΓΡΑΦΟΥΣ (OIL FREE - 150W)

- Εμβολοφόρο
- Ενός κυλίνδρου
- Τάση : 220-240V / 50HZ
- Ένταση ήχου : 47 dB(A)
- Βάρος : 3,4 kg
- Θερμική προστασία
- Σύνδεση Αέρα 1/8



NEW

ΚΩΔΙΚΟΣ	ΤΥΠΟΣ	HP : W	L / min	BAR / PSI	ΤΙΜΗ
220013	MPC-186	1/6 : 124	23-25	4 / 58	125,00 €

ΚΩΔΙΚΟΣ	ΤΥΠΟΣ	HP : W	L / min	BAR / PSI	ΤΙΜΗ
220014	MPC-18-2	1/6 : 124	20-23	3,2 / 50	115,00 €

- Χρησιμοποιείται για τον καθαρισμό των μινι αερογράφων
- Το καπάκι μπορεί να χρησιμοποιηθεί ως παλέτα και καπάκι νερού
- Για χρήση ως βάση αερογράφου



- Χρησιμοποιείται για τον καθαρισμό των μινι αερογράφων
- Το καπάκι μπορεί να χρησιμοποιηθεί ως παλέτα και καπάκι νερού
- Για χρήση ως βάση αερογράφου



ΚΩΔΙΚΟΣ	ΤΥΠΟΣ	ΠΕΡΙΓΡΑΦΗ	ΤΙΜΗ
220020	HS-777	ΒΑΣΗ 3 ΣΕ 1 ΚΙΤ	17,00 €

ΚΩΔΙΚΟΣ	ΤΥΠΟΣ	ΠΕΡΙΓΡΑΦΗ	ΤΙΜΗ
220021	HS-777A	ΒΑΣΗ 3 ΣΕ 1 ΚΙΤ	20,00 €

- Μίνι δοχεία για αερογράφους βαφής χωρητικότητας 22ml.



ΚΩΔΙΚΟΣ	ΤΥΠΟΣ	ΠΕΡΙΓΡΑΦΗ	ΤΙΜΗ
220022	HS-G1	ΔΟΧΕΙΟ 22 ML ΜΕ ΚΑΠΑΚΙ	1,60 €
220023	HS-G7	ΔΟΧΕΙΟ 22 ML ΜΕ ΚΑΜΠΥΛΗ	4,00 €

- Λάστιχο βαφής για αερογράφους
- Σύνδεση 1/4" - 1/8"
- Με ενίσχυση
- Διάμετρος 7x4mm
- Για σύνδεση σε κομπρεσέρ 1/8" Συστολή Art 58RCF 1/4-1/8 (210768)



ΚΩΔΙΚΟΣ	ΤΥΠΟΣ	ΠΕΡΙΓΡΑΦΗ	ΤΙΜΗ
220024	HS-B3-2	ΛΑΣΤΙΧΟ 1,8 m	6,00 €

ΕΞΩΤΕΡΙΚΑ ΔΟΧΕΙΑ ΨΕΚΑΣΜΟΥ ΧΡΩΜΑΤΩΝ

**ΔΟΧΕΙΟ ΠΙΕΣΗΣ 2L
MAESTRO STB-02A**

- Πίεση: 2,5-4,0 bar
- Κατασκευασμένο απο ανθεκτικό αλουμίνιο
- Υψος : 34cm
- Διάμετρος : 16cm
- Βάρος : 1,6 kg



ΚΩΔΙΚΟΣ	ΤΥΠΟΣ	ΔΟΧΕΙΟ	ΤΙΜΗ
211301	STB-02A	2lt	125,00 €

**ΔΟΧΕΙΟ ΠΙΕΣΗΣ 2L
MAESTRO PC-2QT**

- Πίεση: 3,0-4,0 bar
- Κατασκευασμένο απο ανθεκτικό αλουμίνιο
- Υψος : 32cm
- Διάμετρος : 21cm
- Βάρος : 2,10 kg



ΚΩΔΙΚΟΣ	ΤΥΠΟΣ	ΔΟΧΕΙΟ	ΤΙΜΗ
210389	PC-2QT	2lt	90,00 €

**ΣΕΤ ΔΟΧΕΙΟ ΠΙΕΣΗΣ 2L
ΜΕ ΠΙΣΤΟΛΙ ΒΑΦΗΣ & ΛΑΣΤΙΧΑ (4m)
MAESTRO 2QT**

- Πίεση: 3,0-4,0 bar
- Έτοιμο προς χρήση με 4m διπλό λάστιχο HS-2QT
- Πιστόλι PQ-2U διαθέσιμα μπεκ 1.8mm ή 2.0mm
- Υψος : 32cm
- Διάμετρος : 21cm
- Βάρος : 2,10 kg



ΚΩΔΙΚΟΣ	ΤΥΠΟΣ	ΔΟΧΕΙΟ	ΤΙΜΗ
210332	2QT	2lt	150,00 €

**MAESTRO ΠΙΣΤΟΛΙΑ ΒΑΦΗΣ
ΓΙΑ ΕΞΩΤΕΡΙΚΟ ΚΑΔΟ**



- Πιστόλι **MAESTRO PQ-2U**
- Εισαγωγή : 1/4
- Πίεση : 2,5 bar
- Μπεκ : 1,8 - 2,0

- Πιστόλι **MAESTRO R-100**
- Εισαγωγή : 1/4
- Πίεση : 2,5 bar
- Μπεκ : 1,5

ΚΩΔΙΚΟΣ	ΠΕΡΙΓΡΑΦΗ	ΤΙΜΗ
210394	PQ-2U ΠΙΣΤΟΛΙ ΒΑΦΗΣ ΓΙΑ ΕΞΩΤ. ΚΑΔΟ	40,00 €
210365	R-100 ΠΙΣΤΟΛΙ ΒΑΦΗΣ ΓΙΑ ΕΞΩΤ. ΚΑΔΟ	45,00 €

**ΔΟΧΕΙΑ ΠΙΕΣΗΣ
ΑΝΘΡΑΚΟΥΧΟΥ ΧΑΛΥΒΑ ΜΕ ΒΑΦΗ DRACOMET**

- Κάδοι πίεσης με επικάλυψη πλαστικής βαφής dracomet για μεγαλύτερη αντοχή στην διάβρωση.
- Χειροκίνητος αναδευτήρας υλικού.
- Βαλβίδα εκτόνωσης αέρος.
- Βάρος (10Lt) : 16,40 kg
- Βάρος (20Lt) : 25,70 kg
- Βάρος (40Lt) : 32,40 kg



SUMAKE



ΚΩΔΙΚΟΣ	ΤΥΠΟΣ	ΔΟΧΕΙΟ	ΥΨΟΣ	ΔΙΑΜ.	ΤΙΜΗ
410174	AT-10M	10lt	55cm	30cm	550,00 €
410175	AT-20M	20lt	69cm	41cm	900,00 €
410176	AT-40M	40lt	85cm	41cm	1.000,00 €



ΔΟΧΕΙΑ ΠΙΕΣΗΣ ΑΝΘΡΑΚΟΥΧΟΥ ΧΑΛΥΒΑ



- Οικονομικοί κάδοι βαφής ανθρακούχου χάλυβα
- Χειροκίνητος αναδευτήρας υλικού.
- Βαλβίδα εκτόνωσης αέρος
- Βάρος (10Lt) : 11,50 kg
- Βάρος (20Lt) : 23,20 kg
- Βάρος (40Lt) : 28,10 kg

ΚΩΔΙΚΟΣ	ΤΥΠΟΣ	ΔΟΧΕΙΟ	ΥΨΟΣ	ΔΙΑΜ.	ΤΙΜΗ
210395	PT-10	10lt	45cm	33cm	300,00 €
210396	PT-20	20lt	55cm	45cm	620,00 €
210397	PT-40	40lt	66cm	50cm	700,00 €

ΔΟΧΕΙΑ ΠΙΕΣΗΣ ΑΝΘΡΑΚΟΥΧΟΥ ΧΑΛΥΒΑ ΜΕ ΒΑΦΗ DRACOMET



- Επικάλυψη πλαστικής βαφής dracomet για μεγαλύτερη αντοχή στην διάβρωση
- Χειροκίνητος αναδευτήρας υλικού.
- Βαλβίδα εκτόνωσης αέρος.
- Εσωτερικός ανοξείδωτος κάδος υλικού
- Βάρος (10lt) : 14,55 kg
- Βάρος (20lt) : 19,80 kg

ΚΩΔΙΚΟΣ	ΤΥΠΟΣ	ΔΟΧΕΙΟ	ΥΨΟΣ	ΔΙΑΜ.	ΤΙΜΗ
211306	STB-10CSP	10lt	60cm	24cm	600,00 €
211307	STB-20CSP	20lt	70cm	28cm	860,00 €

ΔΟΧΕΙΑ ΠΙΕΣΗΣ ΜΕ ΕΠΙΚΑΛΥΨΗ DRACOMET ΚΑΙ 2 ΣΤΡΩΣΕΙΣ ΤΕΦΛΟΝ



- Επικάλυψη πλαστικής βαφής dracomet και teflon για μεγαλύτερη αντοχή στην διάβρωση
- Χειροκίνητος αναδευτήρας υλικού.
- Βαλβίδα εκτόνωσης αέρος.
- Εσωτερικός ανοξείδωτος κάδος υλικού
- Βάρος (10Lt) : 14,45 kg
- Βάρος (20Lt) : 19,70 kg

ΚΩΔΙΚΟΣ	ΤΥΠΟΣ	ΔΟΧΕΙΟ	ΥΨΟΣ	ΔΙΑΜ.	ΤΙΜΗ
211304	STB-10CSD	10lt	60cm	24cm	635,00 €
211305	STB-20CSD	20lt	70cm	28cm	900,00 €

ΔΟΧΕΙΑ ΠΙΕΣΗΣ ΠΛΗΡΩΣ ΑΝΟΞΕΙΔΩΤΑ



- Ανοξείδωτος πλήρως με επεξεργασία γυαλίσματος
- Χειροκίνητος αναδευτήρας υλικού.
- Βαλβίδα εκτόνωσης αέρος.
- Εσωτερικός ανοξείδωτος κάδος υλικού
- Βάρος (10Lt) : 12,25 kg
- Βάρος (20Lt) : 16,40 kg

ΚΩΔΙΚΟΣ	ΤΥΠΟΣ	ΔΟΧΕΙΟ	ΥΨΟΣ	ΔΙΑΜ.	ΤΙΜΗ
211302	STB-10SS	10lt	26cm	26cm	760,00 €
211303	STB-20SS	20lt	70cm	28cm	900,00 €

**ΗΛΕΚΤΡΙΚΗ ΑΝΤΛΙΑ ΒΑΦΗΣ ΔΙΑΦΡΑΓΜΑΤΙΚΗ
(AIRLESS - 750W - 2.8 LT/MIN)**
ASTURO K300

Βασικά Χαρακτηριστικά

- Ηλεκτρική αντλία διαφράγματος (airless) για βαφή εσωτερικών χώρων, μεσαίων-μικρών αντικειμένων
- Ιδιαίτερα κατάλληλη για ακρυλικά, υδατοδιάλυτα χρώματα, πολουρεθάνες, χρώματα (μονής - διπλής), αντισκωριακά, βερνίκια, αστάρια, εντομοκτόνα κ.α.
- Διαστάσεις αντλίας: 800 x 490 x 230 mm



- ΣΕΤ ΠΕΤΑΛΟΥΔΑ ΜΠΕΚ (210457) **120,00 €**
- ΠΕΤΑΛΟΥΔΑ (500406) **49,00 €**
- ΜΠΕΚ SPXXX (500442) **75,00 €**

ΚΩΔΙΚΟΣ	ΤΥΠΟΣ	ΙΣΧΥΣ	ΤΑΣΗ	ΠΙΕΣΗ (MAX)	ΡΟΗ ΥΛΙΚΟΥ	ΒΑΡΟΣ	ΤΙΜΗ
210430	K300	750W	230V / 50Hz	200 bar	2,8 lt/min	26 kg	3.250,00 €

**ΗΛΕΚΤΡΙΚΗ ΑΝΤΛΙΑ ΒΑΦΗΣ
(AIRLESS – 1300W – 2.2 LT/MIN)**
MAESTRO MAS-450

Βασικά Χαρακτηριστικά

- Ρύθμιση πίεσης: Μηχανική (Mechanical regulator) • Μέγιστο μήκος λάστιχου: Έως και 45 m • Βάρος: 16 kg • Διαστάσεις: 50 X 42 X 49 cm
- Μέγιστη διάσταση μπεκ: 0.019”(0.48mm)

ΒΑΣΙΚΟΣ ΕΞΟΠΛΙΣΜΟΣ

- 1 x Λάστιχο βαφής αντλίας AIRLESS 10 m (6.3mm - 1/4")
- 1 x Πιστόλι βαφής με 2 x μπεκ **519** και **517**
- 1 x Κοντάρι βαφής – προέκταση 50 cm
- 1 x Μετρητή πίεσης • 1 x Σωληνά αναρρόφησης • 1 x Μπουκαλάκι λάδι

ΚΩΔΙΚΟΣ	ΤΥΠΟΣ	ΙΣΧΥΣ	ΤΑΣΗ	ΠΙΕΣΗ (MAX)	ΡΟΗ ΥΛΙΚΟΥ	ΒΑΡΟΣ	ΤΙΜΗ
220027	MAS-450	1300W	230V / 50Hz	227 bar	2,2 lt/min	16 kg	600,00 €

**ΑΝΤΛΙΑ ΒΑΦΗΣ BRUSHLESS
(AIRLESS – 1500W – 2.5 LT/MIN)**
MAESTRO MAS-595

Βασικά Χαρακτηριστικά

- Ρύθμιση πίεσης: Digital + Electronical Pressure Control • Μέγιστο μήκος λάστιχου: Έως και 45 m • Βάρος: 18 kg • Διαστάσεις: 49 X 42 X 53 cm
- Απόδοση υλικού: 2.5 lt/min • Μέγιστη διάσταση μπεκ: 0.021”(0.53mm)

ΒΑΣΙΚΟΣ ΕΞΟΠΛΙΣΜΟΣ

- 1 x Λάστιχο βαφής αντλίας AIRLESS 13 m (6.3mm - 1/4")
- 1 x Πιστόλι βαφής με 2 x μπεκ **521** και **517**
- 1 x Κοντάρι βαφής – προέκταση 50 cm
- 1 x Μετρητή πίεσης • 1 x Σωληνά αναρρόφησης • 1 x Μπουκαλάκι λάδι

ΚΩΔΙΚΟΣ	ΤΥΠΟΣ	ΙΣΧΥΣ	ΤΑΣΗ	ΠΙΕΣΗ (MAX)	ΡΟΗ ΥΛΙΚΟΥ	ΒΑΡΟΣ	ΤΙΜΗ
220028	MAS-595	1500W	230V / 50Hz	227 bar	2,5 lt/min	18 kg	1.050,00 €



ΗΛΕΚΤΡΙΚΗ ΑΝΤΛΙΑ ΒΑΦΗΣ ΔΙΑΦΡΑΓΜΑΤΙΚΗ (AIRLESS – 3200W – 7.0 LT/MIN)

MAESTRO MAS-7000

Βασικά Χαρακτηριστικά

- Ρύθμιση πίεσης: Μηχανική (Mechanical regulator)
- Μέγιστο μήκος λάστιχου: Έως και 90 m
- Βάρος: 90 kg
- Διαστάσεις: 120 X 75 X 65 cm
- Μέγιστη διάσταση μπεκ: 0.035" (0.89mm)

ΒΑΣΙΚΟΣ ΕΞΟΠΛΙΣΜΟΣ

- 1 x Λάστιχο βαφής αντλίας AIRLESS 15 m (3/8")
- 1 x Πιστόλι βαφής με μύτες 525+539 (X450)
- 1 x Κοντάρι βαφής – προέκταση 45 cm
- 1 x Σύνδεσμο για κοντάρι βαφής 7/8"
- 1 x Ανοξείδωτο κάδο 20lt
- 1 x Μετρητή πίεσης
- 1 x Σωληνά αναρρόφησης



ΚΩΔΙΚΟΣ	ΤΥΠΟΣ	ΙΣΧΥΣ	ΤΑΣΗ	ΠΙΕΣΗ (MAX)	ΡΟΗ ΥΛΙΚΟΥ	ΒΑΡΟΣ	ΤΙΜΗ
210616	MAS-7000	3150W (4.2 HP)	230V / 50Hz	250 bar	7,0 lt/min	90 kg	2.100,00 €

ΗΛΕΚΤΡΙΚΗ ΑΝΤΛΙΑ ΒΑΦΗΣ BRUSHLESS (AIRLESS – 2500W – 7.0 LT/MIN)

MAESTRO MAS-6337iB

Βασικά Χαρακτηριστικά

- Ρύθμιση πίεσης: Digital + Electronical Pressure Control
- Μέγιστο μήκος λάστιχου: Έως και 90 m
- Βάρος: 45 kg
- Διαστάσεις: 70 X 52 X 87 cm
- Απόδοση υλικού: 25-30 m²/min - 7 lt/min
- Μέγιστη διάσταση μπεκ: 0.043" (1.09mm)

ΒΑΣΙΚΟΣ ΕΞΟΠΛΙΣΜΟΣ

- 1 x Λάστιχο βαφής αντλίας AIRLESS 15 m (3/8")
- 1 x Πιστόλι βαφής με μύτες 525+539 (DP-600)
- 1 x Κοντάρι βαφής – προέκταση 45 cm
- 1 x Σύνδεσμο για κοντάρι βαφής 7/8"



ΚΩΔΙΚΟΣ	ΤΥΠΟΣ	ΙΣΧΥΣ	ΤΑΣΗ	ΠΙΕΣΗ (MAX)	ΡΟΗ ΥΛΙΚΟΥ	ΒΑΡΟΣ	ΤΙΜΗ
210617	MAS-6337iB	2500W (3.3HP)	230V / 50Hz	210 bar	7,0 lt/min	45 kg	3.200,00 €

ΑΝΑΛΩΣΙΜΑ ΑΝΤΛΙΑΣ ΒΑΦΗΣ

**ΠΙΣΤΟΛΙ ΥΨΗΛΗΣ ΠΙΕΣΗΣ ΓΙΑ ΑΝΤΛΙΑ ΒΑΦΗΣ (500 bar)
MSP-6376G**



- Το MSP-6376G είναι το ιδανικό πιστόλι για όλα τα χαμηλού ιξώδους υλικά, όπως, στόκος, γύψο κ.λπ. και μια ολόκληρη σειρά χρωμάτων και ασταριών. Ικανό να ψεκάσει σε πιέσεις έως και 500 bar
- Το MSP-6376G παραδίδεται ολοκληρωμένο με προφυλακτήρα μπέκ και μπέκ (Nr.517) με μέγεθος βεντάλιας 25 cm - 30cm, ιδανικό για υλικά Latex, ακρυλικά και ρυτινούχα

ΚΩΔΙΚΟΣ	ΠΕΡΙΓΡΑΦΗ	ΤΙΜΗ
210619	MSP-6376G ΠΙΣΤΟΛΙ ΥΨΗΛΗΣ ΠΙΕΣΗΣ	200,00 €

**ΠΙΣΤΟΛΙ ΥΨΗΛΗΣ ΠΙΕΣΗΣ ΓΙΑ ΑΝΤΛΙΑ ΒΑΦΗΣ (270 bar)
MAESTRO MSP-X450**



- Εισαγωγή 1/4
- Το MSP-X450 είναι ελαφρύ (460 grm) πιστόλι με μέγιστη πίεση έως και 270bar. Ικανό για ψεκάσμο συμβατικών και υδατοδιαλυτών χρωμάτων, για εργασίες με οικοδομικά υλικά, βαφές ξύλων, μονωτικά υλικά κ.α.
- Το MSP-X450 παραδίδεται ολοκληρωμένο με προφυλακτήρα μπέκ και μπέκ (Nr.525) με μέγεθος βεντάλιας 25 cm - 30cm, ιδανικό για μονωτικά και οικοδομικά υλικά

ΚΩΔΙΚΟΣ	ΠΕΡΙΓΡΑΦΗ	ΤΙΜΗ
210618	MSP-X450 ΠΙΣΤΟΛΙ ΥΨΗΛΗΣ ΠΙΕΣΗΣ	120,00 €

**ΠΙΣΤΟΛΙ ΥΨΗΛΗΣ ΠΙΕΣΗΣ ΓΙΑ ΑΝΤΛΙΑ ΒΑΦΗΣ (270 bar)
MAESTRO**



NEW

- Εισ. 1/4" -PSB
- Πεταλούδα 7/8"
- Το ASGU-278 είναι ελαφρύ (425 grm) πιστόλι με μέγιστη πίεση έως και 278bar. Ικανό για ψεκάσμο συμβατικών και υδατοδιαλυτών χρωμάτων, για εργασίες με οικοδομικά υλικά, βαφές ξύλων, μονωτικά υλικά κ.α.
- Το ASGU-278 παραδίδεται ολοκληρωμένο με προφυλακτήρα μπεκ / πεταλούδα (NSU-78) & μπεκ διαφόρων διαστάσεων (NT-XXX) αλλά και ως σκέτο πιστόλι. Η τιμή αφορά το πλήρες πιστόλι.

ΚΩΔΙΚΟΣ	ΠΕΡΙΓΡΑΦΗ	ΤΙΜΗ
220037	ASGU-278 ΠΙΣΤΟΛΙ ΥΨΗΛΗΣ ΠΙΕΣΗΣ	70,00 €

ΦΙΛΤΡΑ ΠΙΣΤΟΛΙΩΝ



- Το Κίτρινο φίλτρο είναι ιδανικό για μεσαίου ιξώδους υλικά όπως βελατούρα, αστάρια και υποστρώματα.
- Το Μπλέ φίλτρο είναι ιδανικό για χαμηλού ιξώδους υλικά όπως βερνικοχρώματα και λάκες.
- Το Κόκκινο φίλτρο είναι ιδανικό για πολύ χαμηλού ιξώδους υλικά όπως βερνίκια και τελικά χρώματα.

ΚΩΔΙΚΟΣ	ΤΥΠΟΣ	ΜΕΓΕΘΟΣ	ΧΡΩΜΑ	ΤΙΜΗ
500420	FM2100Y	100 Mesh	ΚΙΤΡΙΝΟ	3,00 €
500422	FM2150BL	150 Mesh	ΜΠΛΕ	3,00 €
500423	FM2200R	200 Mesh	ΚΟΚΚΙΝΟ	3,00 €



ΛΑΣΤΙΧΟ ΒΑΦΗΣ Φ6.3 x 12.7 mm



- Εισαγωγή 1/4
- Πίεση Λεπτ. 228 bar
- Μήκος 15 m
- Μεγ. Πίεση 912 bar

ΚΩΔΙΚΟΣ	ΤΥΠΟΣ	ΤΙΜΗ
220050	HRH-14-1500Y	40,00 €

ΛΑΣΤΙΧΟ ΒΑΦΗΣ Φ9.5 x 18.0 mm



- Εισαγωγή 3/8
- Πίεση Λεπτ. 228 bar
- Μήκος 15 m
- Μεγ. Πίεση 912 bar

ΚΩΔΙΚΟΣ	ΤΥΠΟΣ	ΤΙΜΗ
220051	HRH-38-1500BL	78,00 €

ΛΑΣΤΙΧΟ ΥΨΗΛΗΣ ΠΙΕΣΗΣ 10 m



- Λάστιχο μήκους 10 m με πρεσαρισμένα ρακόρ 1/4 F'' Φ λάστιχου 1/4

ΚΩΔΙΚΟΣ	ΤΥΠΟΣ	ΤΙΜΗ
210420	0614104	100,00 €

ΜΠΕΚ ΒΑΦΗΣ ΓΙΑ AIRLESS ΠΙΣΤΟΛΙ (11.1mm / 245bar)

ΚΩΔΙΚΟΣ	ΤΥΠΟΣ	ΒΕΝΤΑΛΙΑ (cm)	ΜΠΕΚ (mm)	L/min	ΥΛΙΚΟ	ΤΙΜΗ
220029	NT-311	15-20 (30°)	0.279	0.45	ΒΕΡΝΙΚΙΑ / ΛΑΚΕΣ / ΧΡΩΜΑΤΑ	20,00 €
220030	NT-517	25-30 (50°)	0.432	1.17	ΧΡΩΜΑΤΑ / ΓΕΜΙΣΤΙΚΑ	20,00 €
220031	NT-519	25-30 (50°)	0.483	1.44		20,00 €
220032	NT-521	25-30 (50°)	0.533	1.78		20,00 €
220033	NT-625	30-35 (60°)	0.635	2.54	ΕΠΟΞΙΚΑ / LATEX	20,00 €
220034	NT-639	30-35 (60°)	0.162	5.56	ΣΤΟΚΟΙ / ΚΟΛΛΕΣ / ΣΟΒΑΔΕΣ	20,00 €



ΠΕΤΑΛΟΥΔΑ ΜΠΕΚ ΒΑΦΗΣ ΓΙΑ AIRLESS ΠΙΣΤΟΛΙ



- Μέγιστη πίεση λειτουργίας 345 Bar
- Σπείρωμα 7/8''

ΚΩΔΙΚΟΣ	ΤΥΠΟΣ	ΤΙΜΗ
220036	NSU-78	5,00 €

ΟΔΗΓΟΣ ΒΑΦΗΣ



- Εισαγωγή 1/4

ΚΩΔΙΚΟΣ	ΤΥΠΟΣ	ΤΙΜΗ
220052	SGAP-14	25,00 €

ΟΔΗΓΟΣ ΒΑΦΗΣ ΜΑΚΡΥΣ



- Εισαγωγή 1/4

ΚΩΔΙΚΟΣ	ΤΥΠΟΣ	ΤΙΜΗ
220053	SGAP-14LEX	37,00 €

ΣΠΑΣΤΟΣ ΣΥΝΔΕΣΜΟΣ



- Εισαγωγή 1/4

ΚΩΔΙΚΟΣ	ΤΥΠΟΣ	ΤΙΜΗ
220054	ASW-14	15,00 €

ΚΟΝΤΑΡΙ ΒΑΦΗΣ – ΠΡΟΕΚΤΑΣΗ

- Προεκτάσεις - κοντάρια βαφής από 50cm έως και 200cm για σύνδεση με πιστόλια βαφής.



ΚΩΔΙΚΟΣ	ΤΥΠΟΣ	ΜΗΚΟΣ	ΤΙΜΗ
220040	ER-14-050	50 cm	19,00 €
220041	ER-14-100	100 cm	23,00 €
220042	ER-14-150	150 cm	25,00 €
220043	ER-14-200	200 cm	28,00 €

**ΥΠΕΡΥΘΡΗ ΑΚΤΙΝΑ ΣΤΕΓΝΩΜΑΤΟΣ
IR1D (1x ΛΑΜΠΑ)**
Σταθερή Υπέρυθρη Ακτίνα Χειρός

Ιδανική για τοπικά «ψησίματα» και μικροεπισκευές φανοποιίας. Η ακτίνα παραδίδεται με την βάση της και είναι αποσπώμενη. Η προτεινόμενη απόσταση στεγνώματος είναι 100mm - 300mm ανάλογα με το υπόστρωμα

Αναλώσιμα Υπέρυθρης Ακτίνας

- Κωδικός αντα/κής λάμπας: 310017 (IR1-L)
- Διαστάσεις Κασετίνας: 20 x 32 x 15 cm

ΚΩΔΙΚΟΣ	ΤΥΠΟΣ	ΛΑΜΠΕΣ	ΤΑΣΗ	ΥΨΟΣ ΚΑΣΣΕΤΑΣ	ΒΑΡΟΣ	ΤΙΜΗ
310015	IR1D	1 X 800 Watt	220V - 60Hz	25 - 120 cm	8,00 kg	370,00 €

**ΦΥΣΗΤΗΡΑΣ ΣΤΕΓΝΩΜΑΤΟΣ ΥΔΑΤΟΔΙΑΛΥΤΩΝ
ΧΡΩΜΑΤΩΝ**
Σταντ για Πιστόλια Στεγνώματος Υδατοδιαλυτών

Κρατά με ασφάλεια 2 πιστόλια στεγνωτήρα αέρα (δεν περιλαμβάνονται). Τα πιστόλια στεγνωτήρα αέρα περιστρέφεται 360° και κλειδώνουν σε οποιαδήποτε θέση. Ρυθμιζόμενο ύψος έως 208 cm και πλάτος έως 86 cm.

Πιστόλια Στεγνώματος Υδατοδιαλυτών

Η ροή του αέρα μέσω των ειδικά διαμορφωμένων σχισμών φυσήματος προκαλεί υποπίεση που απορροφά περαιτέρω αέρα στην περιοχή του φίλτρου. Ο απορροφούμενος αέρας καθαρίζεται από φίλτρο από ανοξείδωτο ατσάλι.

ΚΩΔΙΚΟΣ	ΠΕΡΙΓΡΑΦΗ	ΠΙΕΣΗ	ΚΑΤΑΝΑΛΩΣΗ	ΒΑΡΟΣ	ΤΙΜΗ
210543	SATA 223008 ΣΤΑΝΤ ΜΕ 2 ΒΕΝΤΟΥΡΙΑ	2,5 - 10 bar	2x270 NI/min	15,0 kg	1.550,00 €
430007	ADS ΣΤΑΝΤ 2 ΘΕΣΕΩΝ (ΣΚΕΤΟ)	9 bar	-	3,0 kg	310,00 €
430098	BG1002XP ΒΕΝΤΟΥΡΙ 1/4"	2-5 bar	250 NI/min	0,3 kg	65,00 €

ΦΑΚΟΣ ΣΤΕΓΝΩΜΑΤΟΣ ΓΙΑ ΥΛΙΚΑ UV

- Επαναφορτιζόμενος φακός στεγνώματος για υλικά UV
- Μέγιστη επιφάνεια κάλυψης στεγνώματος:
 - 100 x 100 mm (απο απόσταση 50 mm)
 - 200 x 200 mm (απο απόσταση 200 mm)
- Χρόνος συνεχούς λειτουργίας 90 min (έκαστη μπαταρία)
- Χρόνος φόρτισης έκαστης μπαταρίας 3h
- Το kit περιλαμβάνει, ένα φακό στεγνώματος, 1 μπαταρία, 1 ταχυφορτιστή μπαταρίας και ένα ζευγάρι γυαλιά προστασίας

ΚΩΔΙΚΟΣ	ΤΥΠΟΣ	ΙΣΧΥΣ	LED (NM)	ΜΠΑΤΑΡΙΑ	ΒΑΡΟΣ	ΤΙΜΗ
250712	WL-4026	66 Watt	395 ±5 nm	Li-ion 11.1V - 5200mAh, 57.72Wh	0.9 kg	1.500,00 €

**ΥΠΕΡΥΘΡΗ ΑΚΤΙΝΑ ΣΤΕΓΝΩΜΑΤΟΣ
 IR3DA (3x ΛΑΜΠΕΣ)**
Φορητή Υπέρυθρη Ακτίνα με 3 Κασετίνες

Η υπέρυθρη με τρεις κασετίνες είναι ιδανική για επιφάνειες 800 x 1000 mm. Διαθέτει πλακέτα υπέρυθρων παλμών και χρονοδιακόπτη για αυτοματοποιημένη εργασία ανάλογα με την εργασία και το υπόστρωμα.

Αναλώσιμα Υπέρυθρης Ακτίνας

- Κωδικός αντα/κής λάμπας: 310018 (IR3/6-L)



ΚΩΔΙΚΟΣ	ΤΥΠΟΣ	ΛΑΜΠΕΣ	ΤΑΣΗ	ΥΨΟΣ ΚΑΣΣΕΤΑΣ	ΒΑΡΟΣ	ΤΙΜΗ
310016	IR3DA	3 X 1000 Watt	220V - 60Hz	40 - 250 cm	42,0 kg	1.250,00 €

**ΥΠΕΡΥΘΡΗ ΑΚΤΙΝΑ ΣΤΕΓΝΩΜΑΤΟΣ
 IR6DA (6x ΛΑΜΠΕΣ)**
Φορητή Υπέρυθρη Ακτίνα με 6 Κασετίνες

Η υπέρυθρη με έξι κασετίνες είναι ιδανική για επιφάνειες 1000 x 2000 mm. Διαθέτει πλακέτα υπέρυθρων παλμών και χρονοδιακόπτη για αυτοματοποιημένη εργασία ανάλογα με την εργασία και το υπόστρωμα

Αναλώσιμα Υπέρυθρης Ακτίνας

- Κωδικός αντα/κής λάμπας: 310018 (IR3/6-L)



ΚΩΔΙΚΟΣ	ΤΥΠΟΣ	ΛΑΜΠΕΣ	ΤΑΣΗ	ΥΨΟΣ ΚΑΣΣΕΤΑΣ	ΒΑΡΟΣ	ΤΙΜΗ
310014	IR6DA	6 X 1000 Watt	220V - 60Hz	40 - 250 cm	51,0 kg	1.960,00 €

UNIC UGC 1006C / UGC 1006CA
Βασικά Χαρακτηριστικά

Μini πλυντήριο για μέσα στην καμπίνα βαφής ή σε χώρους προεργασίας. Σχεδιασμένο να αντλεί υγρό καθαρισμού από εξωτερικά δοχεία υγρών μέχρι και 25 lt.

- Κατάλληλο για συμβατικά ή υδατοδιάλυτα χρώματα
- Μικρό, συμπαγές για γρήγορο καθαρισμό πιστολιών.
- Χειροκίνητος μηχανισμός καθαρισμού
- Πλήρως ανοξείδωτη καμπίνα

Επιπλέον Τεχνικά Χαρακτηριστικά

- Ύψος : 830 mm
- Πλάτος : 500 mm
- Βάθος Κάδου : 330 mm
- Βάρος : 20,00 Kg
- Πίεση Αέρος : 3.4 - 6.8 Bar
- Εισα/γή Αέρος : 1/4 BSP

ΚΩΔΙΚΟΣ	ΤΥΠΟΣ	ΚΑΤΑΛΛΗΛΟΤΗΤΑ	ΚΑΤΑΝΑΛΩΣΗ	ΑΡ. ΠΙΣΤΟΛΙΩΝ	ΤΙΜΗ
350125	UGC1006C	ΣΥΜΒΑΤΙΚΑ	185 lt/min (MAX)	1 ΠΙΣΤΟΛΙ + 1 ΚΑΔΟΣ	1.150,00 €
500217	UGC1006CA	ΝΕΡΟΥ	185 lt/min (MAX)	1 ΠΙΣΤΟΛΙ + 1 ΚΑΔΟΣ	1.100,00 €

UNIC UGC 4006 EXT
Βασικά Χαρακτηριστικά

Πλυντήριο για πιστόλια βαφής με εσώκλειστη καμπίνα

- Κατάλληλο για συμβατικά & υδατοδιάλυτα χρώματα
- Αυτόματος χρονομετρητής
- Καθαρίζει 2 πιστόλια και 2 κάδους ταυτόχρονα
- Πλήρης εσώκλειστη καμπίνα
- Αυτόματη και χειροκίνητη διαδικασία πλύσης

Επιπλέον Τεχνικά Χαρακτηριστικά

- Ύψος : 1525 mm
- Πλάτος : 710 mm
- Βάθος Κάδου : 400 mm
- Βάρος : 47,00 Kg
- Πίεση Αέρος : 7 Bar
- Εισα/γή Αέρος : 1/4 BSP

Φίλτρο βαρελάκι Mesh 40

- Κωδικός: FM2918
- Τιμή : **5,30 €**

ΚΩΔΙΚΟΣ	ΤΥΠΟΣ	ΚΑΤΑΛΛΗΛΟΤΗΤΑ	ΚΑΤΑΝΑΛΩΣΗ	ΑΡ. ΠΙΣΤΟΛΙΩΝ	ΤΙΜΗ
350108	UGC4006EXT	ΣΥΜΒΑΤΙΚΑ & ΝΕΡΟΥ	233 lt/min (MAX)	2 ΠΙΣΤΟΛΙΑ + 2 ΚΑΔΟΙ	2.700,00 €

UNIC UED - 35 EXT

Βασικά Χαρακτηριστικά

Πλυντήριο για πιστόλια βαφής με εσώκλειστη καμπίνα

- Κατάλληλο για συμβατικά χρώματα ή χρώματα νερού
- Αυτόματος χρονομετρητής
- Καθαρίζει 2 πιστόλια και 2 κάδους ταυτόχρονα
- Πλήρης εσώκλειστη καμπίνα
- Αυτόματη και χειροκίνητη διαδικασία πλύσης

Επιπλέον Τεχνικά Χαρακτηριστικά

- Ύψος : 1750 mm
- Πλάτος : 800 mm
- Βάθος Κάδου : 440 mm
- Βάρος : 57,00 Kg
- Πίεση Αέρος : 5 - 6.8 Bar
- Εισα/γή Αέρος : 1/4 BSP

ΚΩΔΙΚΟΣ	ΤΥΠΟΣ	ΚΑΤΑΛΛΗΛΟΤΗΤΑ	ΚΑΤΑΝΑΛΩΣΗ	ΑΡ. ΠΙΣΤΟΛΙΩΝ	ΤΙΜΗ
350124	UED35EXT	ΣΥΜΒΑΤΙΚΑ	245 lt/min (MAX)	2 ΠΙΣΤΟΛΙ + 2 ΚΑΔΟΙ	3.100,00 €

UNIC UGC 5005A
Βασικά Χαρακτηριστικά

Πλυντήριο για πιστόλια βαφής με εσώκλειστη καμπίνα

- Κατάλληλο για συμβατικά & υδατοδιάλυτα χρώματα
- Αυτόματος χρονομετρητής
- Καθαρίζει 4 πιστόλια και 4 κάδους ταυτόχρονα.
- Πλήρης εσώκλειστη καμπίνα
- Αυτόματη και χειροκίνητη διαδικασία πλύσης

Επιπλέον Τεχνικά Χαρακτηριστικά

- Ύψος : 1020 mm
- Πλάτος : 845 mm
- Βάθος Κάδου : 445 mm
- Βάρος : 57,00 Kg
- Πίεση Αέρος : 7 Bar
- Εισα/γή Αέρος : 1/4 BSP



ΚΩΔΙΚΟΣ	ΤΥΠΟΣ	ΚΑΤΑΛΛΗΛΟΤΗΤΑ	ΚΑΤΑΝΑΛΩΣΗ	ΑΡ. ΠΙΣΤΟΛΙΩΝ	ΤΙΜΗ
350104	UGC5005A	ΣΥΜΒΑΤΙΚΑ & ΝΕΡΟΥ	256lt/min (MAX)	4 ΠΙΣΤΟΛΙΑ + 4 ΚΑΔΟΙ	4.500,00 €

ΕΛΑΙΟΣΥΛΛΕΚΤΕΣ ΧΩΡΙΣ ΓΥΑΛΑ

32024

30080

32090

Ελαιοσυλλέκτες λαδιού με αναρρόφηση λαδιών (70-80°C) με χρήση υποπίεσης, χωρίς ανύψωση αυτοκινήτου ή/και ανύψωση.

- Άδειασμα των κάδων με διαδικασία αναστροφής (32024)
- Άδειασμα των κάδων με πεπιεσμένο αέρα (30080, 32090)

ΚΩΔΙΚΟΣ	ΠΕΡΙΓΡΑΦΗ	ΤΙΜΗ
360404	32024 ΜΕ ΑΝΑΡΡΟΦΗΣΗ 24L	400,00 €
360403	30080 ΜΕ ΕΛΑΙΟΛΕΚΑΝΗ 80L	477,00 €
360406	32090 80L ΜΕ ΑΝΑΡ/ΣΗ & ΕΛΑΙΟΛΕΚΑΝΗ	735,00 €

ΕΛΑΙΟΣΥΛΛΕΚΤΕΣ ΜΕ ΓΥΑΛΑ

32081

32091

Ελαιοσυλλέκτες λαδιού με αναρρόφηση με χρήση υποπίεσης, χωρίς ανύψωση αυτοκινήτου με γυάλες 10lt και ελαιολεκάνη

- Άδειασμα των κάδων με πεπιεσμένο αέρα
- 5 βέργες αναρρόφησης universal (Κωδ. σετ Βέργες: 33000)

ΚΩΔΙΚΟΣ	ΠΕΡΙΓΡΑΦΗ	ΤΙΜΗ
360405	32081 80L - ΓΥΑΛΑ 10L	745,00 €
360407	32091 80L - ΓΥΑΛΑ 10L & ΕΛΑΙΟΛ/ΝΗ	860,00 €

ΑΦΡΟΠΟΙΗΤΕΣ

45024S

45025S

Αφροποιητές 24 lt με ανοξείδωτη βέργα 700mm (46005)

- Χειροκίνητη εξαέρωση, ρύθμιση πίεσης αέρα, βαλβίδα ανάμιξης αέρα, απορρυπαντικού & κλεισίματος λεκάνης
- Μέγιστη πίεση 8 bar

ΚΩΔΙΚΟΣ	ΠΕΡΙΓΡΑΦΗ	ΤΙΜΗ
360460	45024S ΑΕΡΟΣ 25L	478,00 €
360461	45025S ΑΕΡΟΣ ΑΝΟΞΕΙΔΩΤΟΣ 24L	825,00 €

ΒΑΛΒΟΛΙΝΙΕΡΕΣ ΧΕΙΡΟΣ & ΑΕΡΟΣ

24015

24024

24025

Βαλβολιniέρες μεγάλης αντοχής σε διαβρωτικά υλικά.

- Χειροκίνητη άντληση 190g / κίνηση (24015, 24025)
- Άντληση με αέρα περ. 5L/min - 6bar, max 8bar (24025)
- Δείκτης στάθμης ελαίων (24024, 24025)

ΚΩΔΙΚΟΣ	ΠΕΡΙΓΡΑΦΗ	ΤΙΜΗ
360411	24015 ΧΕΙΡΟΚΙΝΗΤΗ 15L	180,00 €
360412	24024 ΧΕΙΡΟΚΙΝΗΤΗ ΤΡΟΧΗΛΑΤΗ 24L	225,00 €
360413	24025 ΑΕΡΟΣ ΤΡΟΧΗΛΑΤΗ 24L	380,00 €

ΑΕΡΟΜΕΤΡΑ ΕΛΑΣΤΙΚΩΝ

Ιδανικά για βουλκανιζατέρ και βενζινάδικα με ένδειξη πίεσης 0 - 8 bar / 0 - 116 psi

- Σύμφωνα με πιστοποιητικά ποιότητας 97/23/CE

ΚΩΔΙΚΟΣ	ΠΕΡΙΓΡΑΦΗ	ΤΙΜΗ
360440	55026 ΜΕ ΑΥΤ. ΒΑΛΒ. ΓΕΜΙΣΜΑΤΟΣ 15L	525,00 €
360408	55015 "ΑΠΛΟ" 15L	285,00 €



55026



55015

ΕΞΑΕΡΩΤΙΚΟ ΦΡΕΝΩΝ

Εξαερωτικό φρένων τριών δεξαμενών (2 αέρα & 1 λαδιού) και τάπες συμβατές με όλες τις μάρκες των αυτοκινήτων

- Δυνατότητα χρήσης για δύο τροχούς ταυτόχρονα
- Οι τάπες δεν περιέχονται στο 50003

ΚΩΔΙΚΟΣ	ΠΕΡΙΓΡΑΦΗ	ΤΙΜΗ
360409	50003 ΕΞΑΕΡ.ΦΡΕΝ. ΜΕ ΣΥΜΠΛΕΚΤΗ 5.5L	490,00 €
360410	51000 ΣΕΤ ΤΑΠΕΣ ΕΞΑΕΡ.(N. 1/4/8/11/9/6)	115,00 €
360435	51024 ΤΑΠΑ UNIV. (ΓΙΑ ΚΑΘΕ ΤΥΠΟ ΑΥΤΟΚ.)	87,00 €



50003



51000



51024

ΓΡΑΣΑΔΟΡΟΙ ΧΕΙΡΟΣ, ΠΟΔΟΣ & ΑΕΡΟΣ

Γρασαδόροι υψηλής ποιότητας κατασκευής, με πιστόλι Χειροκίνητοι, ποδοκίνητοι ή με αέρα

- Πίεση παροχής από 120 - 150 bar
- Λάστιχο 1.5 m & σύνδεση 4 σιαγώνων (15000, 15017)
- Λάστιχο 3.0 m & πιστόλι λαδιού 13880 (15020)

ΚΩΔΙΚΟΣ	ΠΕΡΙΓΡΑΦΗ	ΤΙΜΗ
360426	15000 ΧΕΙΡΟΚΙΝΗΤΟΣ 15kg	151,00 €
360427	15017 ΠΟΔΟΚΙΝΗΤΟΣ 15kg	370,00 €
360428	15020 ΑΕΡΟΣ ΜΕ ΠΙΣΤΟΛΙ 15klg	620,00 €



15000



15017



15020

ΓΡΑΣΑΔΟΡΟΙ ΧΕΙΡΟΣ & ΑΕΡΟΣ

Γρασαδόροι υψηλής ποιότητας κατασκευής, με πιστόλι

MGL-25H (Χειροκίνητος)

- Λάστιχο 2 m
- Σύνδεση 4 σιαγώνων

MGL-501A (Αέρα)

- Λάστιχο 8 m
- Πιστόλι γράσου
- Συμπεριλαμβάνεται Μεμβράνη Δοχείου

MAESTRO
INDUSTRIAL EQUIPMENT



MGL-25H

MGL-501A

ΚΩΔΙΚΟΣ	ΠΕΡΙΓΡΑΦΗ	ΤΙΜΗ
360470	MGL-25H ΧΕΙΡΟΚΙΝΗΤΟΣ 25L	95,00 €
360471	MGL-501A ΑΕΡΟΣ ΜΕ ΠΙΣΤΟΛΙ 40L	310,00 €

ΗΛΕΚΤΡΟΝΙΚΟΣ ΜΕΤΡΗΤΗΣ ΛΑΔΙΟΥ - ΜΕ ΕΛΑΣΤΙΚΟ ΣΩΛΗΝΑ

- Μεγ. Πίεση 70 bar
- Ικανότητα 70 lt/min
- Συμβατό με χημικά ελαίων, αντιψυκτικά υγρά κ.α.
- Ακρίβεια (% ανάγνωσης): ± 0,5%



ΚΩΔΙΚΟΣ	ΤΥΠΟΣ	ΤΙΜΗ
360437	21006	330,00 €

ΑΝΑΛΟΓΙΚΟ ΠΙΣΤΟΛΙ ΛΑΔΙΟΥ ΜΕ ΕΛΑΣΤΙΚΟ ΣΩΛΗΝΑ

- Μεγ. Πίεση 100 bar
- Ικανότητα 55 lt/min
- Συμβατό με χημικά ελαίων, αντιψυκτικά υγρά κ.α.
- Θερμοκρασιακό εύρος -10C +70C



MAESTRO
INDUSTRIAL EQUIPMENT

ΚΩΔΙΚΟΣ	ΤΥΠΟΣ	ΤΙΜΗ
360477	90202	110,00 €

ΠΙΣΤΟΛΙΑ ΓΡΑΣΟΥ



13880

13860

MAESTRO
INDUSTRIAL EQUIPMENT

T90104B

ΚΩΔΙΚΟΣ	ΠΕΡΙΓΡΑΦΗ	ΤΙΜΗ
360425	13880 ΓΡΑΣΟΥ ΜΕ ΜΕΤΑΛΛΙΚΟ ΣΩΛΗΝΑ	70,00 €
360424	13860 ΓΡΑΣΟΥ ΜΕ ΕΛΑΣΤΙΚΟ ΣΩΛΗΝΑ	58,00 €
360476	T90104B ΓΡΑΣΟΥ ΜΕ ΣΥΝΔΕΣΜΟ "Z" 1/4	45,00 €

ΣΥΝΔΕΣΜΟΙ - ΑΝΤΑΠΤΟΡΕΣ ΓΡΑΣΟΥ



1400 Με ελεύθερη περιστροφή

14001

90701

MAESTRO
INDUSTRIAL EQUIPMENT

ΚΩΔΙΚΟΣ	ΠΕΡΙΓΡΑΦΗ	ΤΙΜΗ
360422	14000 ΕΥΘΥΣ ΣΥΝΔΕΣΜΟΣ 1/4" ΠΕΡΙΣ/ΝΟΣ	20,00 €
360423	14001 ΣΥΝΔΕΣΜΟΣ "Z", ΑΡΣ-ΘΗΛ 1/4"	35,00 €
360478	90701 ΑΝΤΑΠΤ. UNIVERSAL "Π" M12-M14	8,00 €



ΓΡΑΣΑΔΟΡΟΙ ΑΕΡΟΣ & ΧΕΙΡΟΣ
500 cm³

- Χωρητικότητα 500 cm³
- Βάρος 1.84 kg (ΑΕΡΟΣ)
- Βάρος 1.25 kg (ΧΕΙΡΟΣ)

ΚΩΔΙΚΟΣ	ΤΥΠΟΣ	ΤΙΜΗ
290002	18071 ΑΕΡΟΣ	92,00 €
290003	12632 ΧΕΙΡΟΣ	33,00 €

ΓΡΑΣΑΔΟΡΟΙ ΑΕΡΟΣ & ΧΕΙΡΟΣ
400 cm³

YQ11 ΑΕΡΟΣ
GG451 ΧΕΙΡΟΣ

- Χωρητικότητα 400 cm³
- Βάρος 1.30 kg (ΑΕΡΟΣ)
- Βάρος 1.05 kg (ΧΕΙΡΟΣ)

MAESTRO
INDUSTRIAL EQUIPMENT

ΚΩΔΙΚΟΣ	ΤΥΠΟΣ	ΤΙΜΗ
210931	YQ11 ΑΕΡΟΣ	40,00 €
210930	GG451 ΧΕΙΡΟΣ	22,00 €

ΓΡΑΣΑΔΟΡΟΙ ΑΕΡΟΣ
500 cm³

SUMAKE

- Μεγ. Πίεση 176 bar
- Ικανότητα 500cc
- Πίεση λειτ. 6,2 bar
- Ύψος 410 mm
- Διάμετρος 57 mm
- Με επικάλυψη χρωμίου

ΚΩΔΙΚΟΣ	ΤΥΠΟΣ	ΤΙΜΗ
410112	ST-6636L	52,00 €

ΕΛΑΣΤΙΚΗ ΠΡΟΕΚΤΑΣΗ ΓΡΑΣΑΔΟΡΟΥ
Φ8mm

ΚΩΔΙΚΟΣ	ΜΗΚΟΣ	ΤΙΜΗ
290010	12756 ΠΡΟΕΚΤΑΣΗ 300 mm (Φ8mm)	12,00 €
290011	12766 ΠΡΟΕΚΤΑΣΗ 500 mm (Φ8mm)	13,00 €

ΜΠΕΚ ΓΡΑΣΑΔΟΡΟΥ

- Τεσσάρων Σιαγώνων
- Σύνδεση G 1/8"

ΚΩΔΙΚΟΣ	ΤΥΠΟΣ	ΤΙΜΗ
290009	12731	6,50 €

ΛΑΣΤΙΚΟ ΓΡΑΣΟΥ

- 1/4, R2 για αντλίες γράσου

MAESTRO
INDUSTRIAL EQUIPMENT

ΚΩΔΙΚΟΣ	ΤΥΠΟΣ	ΜΗΚΟΣ	ΤΙΜΗ
360479	90605-2	4 M	25,00 €
360480	90605-4	8 M	46,00 €

ΒΑΛΒΟΛΙΝΙΕΡΑ ΧΕΙΡΟΣ
500 cm³

- Μεταλλικό / Πλαστικό κάλυμμα
- Κατάλληλη για SAE 90
- Χωρητικότητα 500 cm³
- Βάρος 660 g

ΚΩΔΙΚΟΣ	ΤΥΠΟΣ	ΤΙΜΗ
290001	12902	28,00 €

ΧΩΝΙΑ ΠΛΑΣΤΙΚΟ
ΜΕ ΣΠΙΡΑΛ ΚΑΙ ΣΙΤΑ

- Διάμετρος 160 mm
- Μήκος 330 mm
- Χωρητικότητα 1.2 lt

MAESTRO
INDUSTRIAL EQUIPMENT

ΚΩΔΙΚΟΣ	ΤΥΠΟΣ	ΤΙΜΗ
430076	RF1	5,80 €

ΧΩΝΙΑ ΠΛΑΣΤΙΚΑ
ΣΕΤ 4 ΤΕΜΑΧΙΩΝ

- 4 Τεμάχια διαφόρων Διαμέτρων
- Φ50 - Φ75 - Φ100 - Φ120 mm

MAESTRO
INDUSTRIAL EQUIPMENT

ΚΩΔΙΚΟΣ	ΤΥΠΟΣ	ΤΙΜΗ
430075	RF4	4,60 €

**D70/C ΗΛΕΚΤΡΙΚΗ ΑΝΤΛΙΑ ΜΕΤΑΓΓΙΣΗΣ ΧΗΜΙΚΩΝ
800W**



Ο ανθεκτικός σχεδιασμός γρاناζιών επιτρέπει την ομαλή μετάδοση ισχύος

- 220V/50Hz 300-10000 rpm
- Όγκος μεταφοράς: 30-80 lt/min
- Ανύψωση αναρρόφησης: 5m
- Φ σωλήνα εξόδου: 25mm
- Ηλεκτρονική ρύθμιση στροφών
- Μέγιστη θερμοκρασία ρευστού 80°C
- **Κατάλληλο για υγρά μέτριου ιξώδους**
- Κωδικός σωλήνα: T42960/C (INOX 304)
(Εξωτερικά αλουμίνιο-εσωτερικά χάλυβας)

* ΑΚΑΤΑΛΛΗΛΗ ΓΙΑ ΕΥΦΛΕΚΤΑ ΥΓΡΑ

ΚΩΔΙΚΟΣ	ΤΥΠΟΣ	ΙΣΧΥΣ	Φ ΣΩΛ.	ΕΥΡΟΣ ΙΞΩΔ.	ΤΙΜΗ
360481	D70/C	800W	42mm	MAX500CPS	125,00 €

**D70/PVDF ΗΛΕΚΤΡΙΚΗ ΑΝΤΛΙΑ ΜΕΤΑΓΓΙΣΗΣ ΧΗΜΙΚΩΝ
800W**



Ο ανθεκτικός σχεδιασμός γρاناζιών επιτρέπει την ομαλή μετάδοση ισχύος

- 220V/50Hz 300-10000 rpm
- Όγκος μεταφοράς: 30-80 lt/min
- Ανύψωση αναρρόφησης: 5m
- Φ σωλήνα εξόδου: 25mm
- Ηλεκτρονική ρύθμιση στροφών
- Μέγιστη θερμοκρασία ρευστού 80°C
- **Κατάλληλο για υγρά μέτριου ιξώδους**
- **Κατάλληλο για την εξαγωγή όξινων και αλκαλικών υγρών**
- Κωδικός σωλήνα: T40960/PVDF
(Εξωτερικά PVDF-εσωτερικά ατσάλι)

* ΑΚΑΤΑΛΛΗΛΗ ΓΙΑ ΕΥΦΛΕΚΤΑ ΥΓΡΑ

ΚΩΔΙΚΟΣ	ΤΥΠΟΣ	ΙΣΧΥΣ	Φ ΣΩΛ.	ΕΥΡΟΣ ΙΞΩΔ.	ΤΙΜΗ
360482	D70/PVDF	800W	42mm	MAX500CPS	675,00 €

D96/A ΗΛΕΚΤΡΙΚΗ ΑΝΤΛΙΑ ΜΕΤΑΓΓΙΣΗΣ 2000W



- 220V/50Hz - 300-10000 rpm
- Όγκος μεταφοράς: 20-180 lt/min
- Ανύψωση αναρρόφησης: 2-7 m
- Φ σωλήνα εξόδου: 32mm
- Μέγιστη θερμοκρασία ρευστού 80°C
- **Κατάλληλο για υγρά υψηλού ιξώδους χωρίς ωρίμανση κόλλες, λάδι κινητήρα, λιπαντικό, βαλβολίνες, γλυκερίνη, σαμπουάν, απορρυπαντικό, γάλα, χυμός, σάλτσα ντομάτας, σογιέλαιο, φυτικό λάδι, σιρόπι, μέλι κ.λπ.**
- Σωλήνας Φ46 L96cm (INOX 304)
(Εξωτερικά & εσωτερικά ανοξείδωτο ατσάλι)

* ΑΚΑΤΑΛΛΗΛΗ ΓΙΑ ΕΥΦΛΕΚΤΑ ΥΓΡΑ

1. Σχεδιασμός μηχανικής στεγανοποίησης, πιο ανθεκτικός και σταθερός
2. Ο ανθεκτικός σχεδιασμός γρاناζιών επιτρέπει την ομαλή μετάδοση ισχύος
3. Ηλεκτρονική ρύθμιση στροφών 6 ταχυτήτων

ΚΩΔΙΚΟΣ	ΤΥΠΟΣ	ΙΣΧΥΣ	Φ ΣΩΛ.	ΕΥΡΟΣ ΙΞΩΔ.	ΤΙΜΗ
360483	D96/A	2000W	46mm	MAX500CPS	600,00 €

D99/A ΗΛΕΚΤΡΙΚΗ ΑΝΤΛΙΑ ΜΕΤΑΓΓΙΣΗΣ 2200W

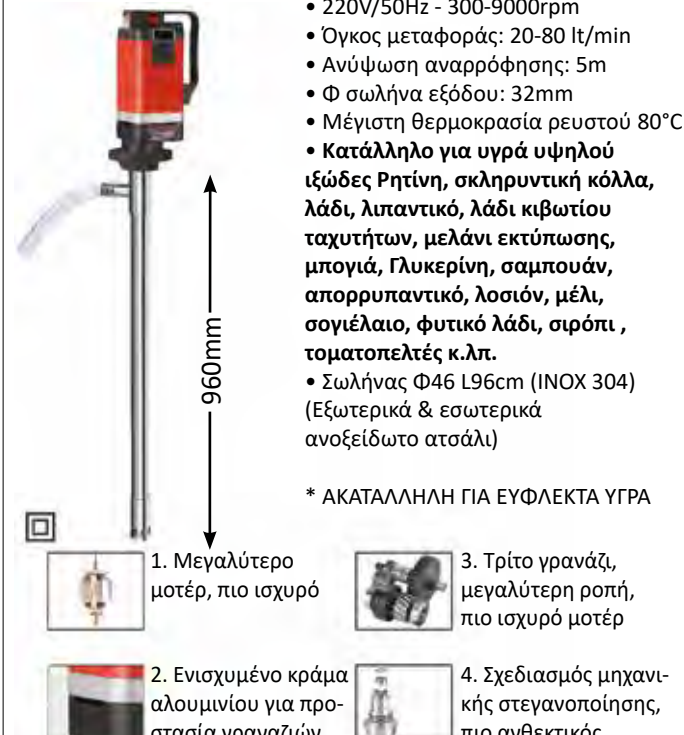

- 220V/50Hz - 300-9000rpm
- Όγκος μεταφοράς: 20-80 lt/min
- Ανύψωση αναρρόφησης: 5m
- Φ σωλήνα εξόδου: 32mm
- Μέγιστη θερμοκρασία ρευστού 80°C
- **Κατάλληλο για υγρά υψηλού ιξώδους Ρητίνη, σκληρυντική κόλλα, λάδι, λιπαντικό, λάδι κιβωτίου ταχυτήτων, μελάνι εκτύπωσης, μπογιά, Γλυκερίνη, σαμπουάν, απορρυπαντικό, λουσιόν, μέλι, σογιέλαιο, φυτικό λάδι, σιρόπι, τοματοπελτές κ.λπ.**
- Σωλήνας Φ46 L96cm (INOX 304)
(Εξωτερικά & εσωτερικά ανοξείδωτο ατσάλι)

* ΑΚΑΤΑΛΛΗΛΗ ΓΙΑ ΕΥΦΛΕΚΤΑ ΥΓΡΑ

1. Μεγαλύτερο μοτέρ, πιο ισχυρό
2. Ενισχυμένο κράμα αλουμινίου για προστασία γρاناζιών
3. Τρίτο γρναζί, μεγαλύτερη ροπή, πιο ισχυρό μοτέρ
4. Σχεδιασμός μηχανικής στεγανοποίησης, πιο ανθεκτικός

ΚΩΔΙΚΟΣ	ΤΥΠΟΣ	ΙΣΧΥΣ	Φ ΣΩΛ.	ΕΥΡΟΣ ΙΞΩΔ.	ΤΙΜΗ
360484	D99/A	2200W	46mm	MAX1000CPS	765,00 €

ΑΝΤΛΙΕΣ ΓΡΑΣΟΥ - ΛΑΔΙΟΥ ΜΕ ΦΙΛΤΡΟ

Οι αντλίες MAESTRO είναι κατασκευασμένες από ανθεκτικά υλικά για να ελαχιστοποιούν την ανάγκη συντήρησης και καθαρισμού.

Ικανές να μεταφέρουν / αντλήσουν ακόμη και τα πιο παχύρευστα υλικά όπως πολυουρίες, γράσα, λάδια, βιομηχανικά υπολείμματα κ.α.



MAESTRO
INDUSTRIAL EQUIPMENT

MOP-31

MOP-51

MGP-501

MGP-551

ΚΩΔΙΚΟΣ	ΤΥΠΟΣ	ΑΝΤΛΙΑ	ΣΥΜΠΙΕΣΗ	ΕΙΣ.-ΕΞΟΔ.	ΜΗΚΟΣ	ΔΙΑΜ.	ΒΑΡΕΛΙΑ	ΡΟΗ	ΚΑΤΑΝΑΛΩΣΗ	ΤΙΜΗ
360472	MOP-31	ΛΑΔΙΟΥ	R 3:1	1/4"-1/2"	940 mm	50 mm	180 - 220 kg	12lt/min	8 bar 110lt/min	280,00 €
360473	MOP-51		R 5:1	1/4"-1/4"	940 mm	50 mm	180 - 220 kg	12lt/min	8 bar 120lt/min	300,00 €
360474	MGP-501	ΓΡΑΣΟΥ	R 50:1	1/4"-1/4"	940 mm	32 mm	180 - 220 kg	800g/min	8 bar 120lt/min	255,00 €
360475	MGP-551		R 55:1	1/4"-1/4"	940 mm	32 mm	180 - 220 kg	800g/min	8 bar 120lt/min	300,00 €

ΑΝΤΛΙΕΣ ΓΡΑΣΟΥ - ΛΑΔΙΟΥ

Οι αντλίες της ITALCOM είναι κατασκευασμένες από ανθεκτικά υλικά για να ελαχιστοποιούν την ανάγκη συντήρησης και καθαρισμού.

Ικανές να μεταφέρουν / αντλήσουν ακόμη και τα πιο παχύρευστα υλικά όπως πολυουρίες, γράσα, λάδια, βιομηχανικά υπολείμματα κ.α.



ΚΩΔΙΚΟΣ	ΤΥΠΟΣ	ΑΝΤΛΙΑ	ΣΥΜΠΙΕΣΗ	ΕΙΣ.-ΕΞΟΔ.	ΜΗΚΟΣ	ΔΙΑΜ.	ΒΑΡΕΛΙΑ	ΠΙΕΣΗ	ΤΙΜΗ
360414	20374	ΛΑΔΙΟΥ	R 3:1	1/4"-1/2"	740 mm	42 mm	50 - 60 kg	2 - 8 bar	335,00 €
360415	20394		R 3:1	1/4"-1/2"	940 mm	42 mm	180 - 220 kg	2 - 8 bar	370,00 €
360434	10074	ΓΡΑΣΟΥ	R 50:1	1/4"-1/4"	740 mm	28 mm	50 - 60 kg	4 - 8 bar	345,00 €
360438	10094		R 50:1	1/4"-1/4"	940 mm	28 mm	180 - 220 kg	4 - 8 bar	360,00 €

ΚΑΡΟΤΣΙ ΜΕΤΑΦΟΡΑΣ ΒΑΡΕΛΙΩΝ (220 kg)



• 620 mm X 620 mm

ΚΩΔΙΚΟΣ	ΠΕΡΙΓΡΑΦΗ	ΤΙΜΗ
360429	70200 ΚΑΡΟΤΣΙ ΜΕΤΑΦΟΡΑΣ 220kg	355,00 €

ΜΕΜΒΡΑΝΕΣ ΚΑΙ ΚΑΛΥΜΜΑΤΑ ΒΑΡΕΛΙΩΝ



11330-40-60



12310-40-60

ΚΩΔΙΚΟΣ	ΤΥΠΟΣ	ΠΕΡΙΓΡΑΦΗ	ΔΙΑΜΕΤΡΟΣ	ΤΙΜΗ
360416	11330	ΚΑΛΥΜΜΑ	330 mm	50,00 €
360417	11340		400 mm	66,00 €
360418	11360		600 mm	90,00 €
360419	12310	ΜΕΜΒΡΑΝΗ	310 mm	63,00 €
360420	12340		400 mm	88,00 €
360421	12360		600 mm	125,00 €

CG70 ΠΙΣΤΟΛΙ ΧΗΜΙΚΩΝ ΓΙΑ ΑΝΤΛΙΑ D70,D96,D99

- Χειροκίνητο ακροφύσιο σκανδάλης
- Μοχλός αντίστασης ελατηρίου
- Εύρος παροχής: 0-80 lt/min
- Μέγιστη πίεση: 3,5 bar
- Στόμιο από ανοξείδωτο ατσάλι 19mm
- Για σωλήνα Φ25

ΚΩΔΙΚΟΣ	ΠΕΡΙΓΡΑΦΗ	ΤΙΜΗ
360488	CG70 ΠΛΑΣΤΙΚΟ ΠΙΣΤΟΛΙ ΜΑΝΙΚΑΣ	33,00 €

EMG70 ΠΙΣΤΟΛΙ ΧΗΜΙΚΩΝ ΜΕ ΗΛΕΚΤΡΟΝΙΚΗ ΕΝΔΕΙΞΗ ΓΙΑ ΑΝΤΛΙΑ D70,D96,D99

- Ηλεκτρικός μετρητής σχεδιασμένος για εργοστάσια, συνεργεία, βενζινάδικα και οικιακή χρήση. Οι μπαταρίες στο εσωτερικό 2xR03(UM-4)-1.5V μπορεί να παρέχει 9000 ώρες λειτουργίας. Κατάλληλο για καύσιμα, βενζίνη, κηροζίνη ντίζελ, πετρέλαιο
- Μέγεθος ακροφυσίου: 1' NPT.
 - Ονομαστική ροή: 10-75 L/min.
 - Ακρίβεια (% της ανάγνωσης): ± 0,5% ,
 - Μέγιστη πίεση εργασίας: 0,25Μρα,

ΚΩΔΙΚΟΣ	ΠΕΡΙΓΡΑΦΗ	ΤΙΜΗ
360489	EMG70 ΗΛΕΚΤΡΟΝΙΚΟ ΠΙΣΤΟΛΙ ΜΑΝΙΚΑΣ	85,00 €

D25/Η ΧΕΙΡΟΚΙΝΗΤΗ ΑΝΤΛΙΑ ΜΕΤΑΓΓΙΣΗΣ

- Μήκος: 1200mm
- Σωλήνας εισόδου: 84 cm x 2.5 cm
- Σωλήνας εξόδου: 1300mm
- Βάρος: 1000 g

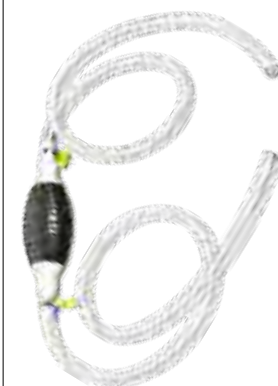

ΚΩΔΙΚΟΣ	ΤΥΠΟΣ	ΤΙΜΗ
460211	D25/Η	15,00 €

D18/Η ΧΕΙΡΟΚΙΝΗΤΗ ΑΝΤΛΙΑ ΜΕΤΑΓΓΙΣΗΣ

- Μήκος: 2m
- Σωλήνας: Φ15mm
- Βάρος: 240 g



ΚΩΔΙΚΟΣ	ΤΥΠΟΣ	ΤΙΜΗ
460210	D18/Η	10,00 €

T40960/B ΣΩΛΗΝΑΣ ΑΠΟΡΡΟΦΗΣΗΣ & ΜΕΤΑΓΓΙΣΗΣ

Ανταλλακτικός σωλήνας μετάγγισης και απορρόφησης αντλιών.

- Αλουμινίου
- Υψος 96 cm
- Διάμετρος 40 mm
- Συμβατότητα με αντλίες D70/C, D96/A, D99/A

ΚΩΔΙΚΟΣ	ΤΥΠΟΣ	ΤΙΜΗ
360485	T40960/B	85,00 €

T42960/C ΣΩΛΗΝΑΣ ΑΠΟΡΡΟΦΗΣΗΣ & ΜΕΤΑΓΓΙΣΗΣ

Ανταλλακτικός σωλήνας μετάγγισης και απορρόφησης αντλιών.

- Αλουμινίου
- Υψος 96 cm
- Διάμετρος 42 mm
- Συμβατότητα με αντλίες D70/C, D96/A, D99/A

ΚΩΔΙΚΟΣ	ΤΥΠΟΣ	ΤΙΜΗ
360486	T42960/C	50,00 €

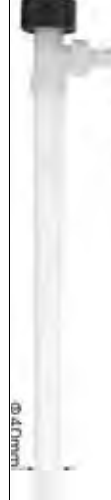
T40960/PVDF ΣΩΛΗΝΑΣ ΑΠΟΡΡΟΦΗΣΗΣ & ΜΕΤΑΓΓΙΣΗΣ

Ανταλλακτικός σωλήνας μετάγγισης και απορρόφησης αντλιών.

- PVDF
- Υψος 96 cm
- Διάμετρος 40 mm
- Συμβατότητα με αντλίες D70/PVDF

ΚΩΔΙΚΟΣ	ΤΥΠΟΣ	ΤΙΜΗ
360487	T40960/PVDF	550,00 €

**ΚΑΜΠΙΝΑ ΑΜΜΟΒΟΛΗΣ 220 LT
 MAESTRO SB220**
Βασικά Χαρακτηριστικά

- Καμπίνα Αμμοβολής με 220lt ωφέλιμου χώρου εργασίας.
- Διαθέτει εσωτερικό φωτισμό.
- Εγκαταστημένο πλαϊνό πορτάκι.



ΚΩΔΙΚΟΣ	250704
ΤΥΠΟΣ	SB220
ΔΙΑΣΤΑΣΕΙΣ ΕΣΩ/ΚΟΥ ΧΩΡΟΥ	84 X 60 X 63 cm
ΔΙΑΣΤΑΣΕΙΣ ΤΖΑΜΙΟΥ	57 X 27 cm
ΣΥΝΟΛΙΚΕΣ ΔΙΑΣΤΑΣΕΙΣ	85 X 90 X 126 cm
ΠΙΕΣΗ ΕΡΓΑΣΙΑΣ	60 - 125 bar
ΒΑΡΟΣ	52 kg
ΤΙΜΗ	560,00 €

**ΚΑΜΠΙΝΑ ΑΜΜΟΒΟΛΗΣ 350 LT
 MAESTRO SB420**
Βασικά Χαρακτηριστικά

- Καμπίνα Αμμοβολής με 350lt ωφέλιμου χώρου εργασίας
- Διαθέτει εσωτερικό φωτισμό
- Εγκαταστημένο πλαϊνό πορτάκι
- Ενσωματωμένος πίνακας με μανόμετρο πίεσης και "πετάλι" ποδιού.

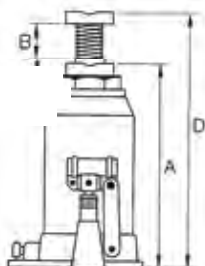

ΚΩΔΙΚΟΣ	250705
ΤΥΠΟΣ	SB420
ΔΙΑΣΤΑΣΕΙΣ ΕΣΩ/ΚΟΥ ΧΩΡΟΥ	94 X 60 X 63 cm
ΔΙΑΣΤΑΣΕΙΣ ΤΖΑΜΙΟΥ	57 X 27 cm
ΣΥΝΟΛΙΚΕΣ ΔΙΑΣΤΑΣΕΙΣ	96 X 90 X 126 cm
ΠΙΕΣΗ ΕΡΓΑΣΙΑΣ	60 - 125 bar
ΒΑΡΟΣ	90 kg
ΤΙΜΗ	1.425,00 €

ΓΡΥΛΟΙ ΜΠΟΥΚΑΛΑΣ ΑΠΟ 2 ton ΕΩΣ 12 ton

- Οικονομικοί γρύλοι μπουκάλας για ημί-επαγγελματική χρήση και συνθήκες εργασίας.



ΚΩΔΙΚΟΣ	ΤΥΠΟΣ	ΙΚΑΝ.	ΕΛΑΧΙΣΤΟ (A)	ΔΙΑΔΡΟΜΗ	ΜΕΓΙΣΤΟ (D)	ΒΑΡΟΣ	ΤΙΜΗ
360843	HJ-2G	2 ton	148 mm	130 mm	278 mm	2,1 kg	22,00 €
360844	HJ-3G	3 ton	175 mm	150 mm	325 mm	2,8 kg	25,00 €
360845	HJ-5G	5 ton	185 mm	170 mm	355 mm	3,8 kg	31,00 €
360846	HJ-8G	8 ton	200 mm	185 mm	385 mm	4,8 kg	37,00 €
360847	HJ-12G	12 ton	210 mm	185 mm	395 mm	5,2 kg	46,00 €

ΞΑΠΛΩΣΤΡΕΣ ΣΥΝΕΡΓΕΙΟΥ & ΜΗΧΑΝΙΚΩΝ

TR6452



TR3602



TR3603

ΚΩΔΙΚΟΣ	ΤΥΠΟΣ	ΔΙΑΣΤΑΣΕΙΣ	ΕΠΙΦΑΝΕΙΑ	ΒΑΡΟΣ	ΡΟΔΕΣ	ΤΙΜΗ
360962	TR6452	1030 X 440 X 120 mm	ΕΠΙΠΕΔΗ ΑΝΑΔΙΠΛΩΜΕΝΗ	7,5 kg	6	50,00 €
430117	TR3602	920 X 440 X 105 mm	ΕΠΙΠΕΔΗ ΜΕ ΜΑΞΙΛΑΡΙ	6,0 kg	6	55,00 €
430118	TR3603	920 X 475 X 130 mm	ΚΟΚΚΑΛΙΝΗ	6,5 kg	6	55,00 €

ΣΚΑΛΕΣ ΚΑΙ ΚΑΘΙΣΜΑΤΑ ΣΥΝΕΡΓΕΙΟΥ & ΜΗΧΑΝΙΚΩΝ

ST02



MU01



MU09



MU03

ΚΩΔΙΚΟΣ	ΤΥΠΟΣ	ΔΙΑΣΤΑΣΕΙΣ	ΕΠΙΦΑΝΕΙΑ	ΥΨΟΣ	ΒΑΡΟΣ	ΡΟΔΕΣ	ΤΙΜΗ
430045	ST02	750 X 300 X 500 mm	ΑΛΟΥΜΙΝΙΟΥ ΕΩΣ 150 kg	50 cm	6,0 kg	ΣΤΑΘ.	105,00 €
430009	MU01	300 X 470 mm	ΣΤΑΘΕΡΟ ΥΨΟΣ	50 cm	6,0 kg	4	50,00 €
430125	MU09	660 X 260 X 350 mm	45x25 cm ΕΩΣ 150 kg	35 cm	5,5 kg	4	65,00 €
430052	MU03	Φ 120 mm	ΡΥΘΜΙ/ΝΟ ΥΨΟΣ (45cm-60cm)	45 cm-60 cm	6,0 kg	5	70,00 €

ΤΡΙΠΟΔΑ ΣΤΗΡΙΞΗΣ ΑΠΟ 2 ton ΕΩΣ 4 ton

- Τα τρίποδα διαθέτουν σφυρηλατημένη έδραση με μεγαλύτερη επιφάνεια για καλύτερη στήριξη σε ανισόπεδες επιφάνειες.
- Ισχυρή, στιβαρή κατασκευή με κασάνια ασφαλείας για χρήση σε συνεργεία αυτοκινήτων και χώρους εργασίας.
- Τιμή ανά τεμάχιο, ζεύγος δύο τεμαχίων.

ΚΩΔΙΚΟΣ	ΤΥΠΟΣ	ΙΚΑΝ.	H (min)	H (max)	ΒΑΡΟΣ	ΤΙΜΗ / ΤΕΜ
400071	JS2	2 ton	278 mm	423 mm	3,4 kg	18,00 €
360812	JS3	3 ton	288 mm	428 mm	4,4 kg	22,00 €
360813	JS6	4 ton	395 mm	609 mm	4,5 kg	39,00 €

ΠΑΓΚΟΣ ΜΕ 6 ΣΥΡΤΑΡΙΑ & ΠΛΑΤΗ

- Η επιφάνεια του πάγκου εργασίας αποτελείται από λαμαρίνα γαλβανιζέ πάχους 2mm, και το γέμισμα της επιφάνειας είναι κόντρα πλακέ 20 mm.
- Οι συρταριές είναι με οδηγούς full extension με μεταλλικές μπίλιες, ανοίγουν μέχρι τέλους και έχουν stopper για να μην πέφτει το συρτάρι.
- Όλοι οι πάγκοι εργασίας μπορούν να παραδωθούν με ή χωρίς πλάτη.

ΚΩΔΙΚΟΣ	ΤΥΠΟΣ	ΔΙΑΣΤΑΣΕΙΣ (ΜΜ)	ΤΙΜΗ
360503	3103	H:890xW:1830xD:800 (ΠΑΓΚΟΣ)	1.580,00 €
360502	3105	H:900xW:1800xD:125 (ΠΛΑΤΗ)	350,00 €

ΕΡΓΑΛΕΙΟΦΟΡΟΣ ΜΕ 5 ΣΥΡΤΑΡΙΑ

- Οι εργαλειοφόροι είναι κατασκευασμένοι από λαμαρίνα που προσφέρει αυξημένη αντοχή στη σκουριά και στις κακουχίες και σας εγγυάται ότι ο εργαλειοφόρος σας, θα κρατήσει για μια ζωή
- Επιδεχόμενο βάρος κάθε συρταριού: 45 kg
- Διαθέτει τηλεσκοπικούς οδηγούς (full extension) με μπίλιες, 4 ρόδες εκ των οποίων οι 2 σταθερές και οι 2 περιστρεφόμενες με φρένο και κλειδαριά στο πρώτο συρτάρι

ΚΩΔΙΚΟΣ	ΤΥΠΟΣ	ΧΡΩΜΑ	ΔΙΑΣΤΑΣΕΙΣ (ΜΜ)	ΤΙΜΗ
360500	1124	ΜΠΛΕ	H:980 x W:700 x D:460	450,00 €



Διαστάσεις συρταριών
 1ο-4ο ΥxΠxB:
 135x530x450mm
 5ο ΥxΠxB:
 200x530x450mm

*Κωδ.: 1123
 σε χρώμα ΚΟΚΚΙΝΟ

ΠΛΥΝΤΗΡΙΑ ΕΞΑΡΤΗΜΑΤΩΝ ΑΠΟ 90LT ΕΩΣ 150LT

- Πλυντήρια εξαρτημάτων και σταθμοί εργασίας για μηχανικούς αυτοκινήτων και βιοτεχνίες. Ιδανικά για καθαρισμό και επεξεργασία ανταλλακτικών και μηχανικών εξαρτημάτων
- Ιδανικά για μεγάλες μονάδες με καθημερινή χρήση και μεγάλη κατανάλωση καθαριστικών υλικών

ΚΩΔΙΚΟΣ	ΤΥΠΟΣ	ΧΩΡΗΤΙΚ.	ΔΙΑΣΤΑΣΕΙΣ	ΒΑΡΟΣ	ΤΙΜΗ
360961	PW4001-20M	90 lt	85X57X50 cm	34,0 kg	265,00 €
360972	PW4001-150	150 Lt	114X55X89 cm	45,0 kg	300,00 €



ΣΦΥΡΙ ΔΕΚΑΡΑΣ



ΚΩΔΙΚΟΣ	ΤΥΠΟΣ	ΤΙΜΗ
360617	Art. 252-22	55,00 €

ΣΦΥΡΙ ΓΙΑ ΜΑΖΕΜΑ



ΚΩΔΙΚΟΣ	ΤΥΠΟΣ	ΤΙΜΗ
360618	Art. 252-22K	70,00 €

ΣΦΥΡΙ ΔΕΚΑΡΑΣ



ΚΩΔΙΚΟΣ	ΤΥΠΟΣ	ΤΙΜΗ
360619	Art. 252-23 (ΛΕΙΟ)	65,00 €
360642	Art. 252-23K (ΚΑΡΕ)	78,00 €

ΣΦΥΡΙ ΠΕΝΑΣ ΙΣΙΟ



ΚΩΔΙΚΟΣ	ΤΥΠΟΣ	ΤΙΜΗ
360633	Art. 252-25	57,00 €

ΣΦΥΡΙ ΠΕΝΑΣ ΜΑΚΡΥ



ΚΩΔΙΚΟΣ	ΤΥΠΟΣ	ΤΙΜΗ
360620	Art. 252-26	75,00 €

ΣΦΥΡΙ ΠΕΝΑΣ ΜΥΤΕΡΟ



ΚΩΔΙΚΟΣ	ΤΥΠΟΣ	ΤΙΜΗ
360641	Art. 252-27	50,00 €
360621	Art. 252-27 1/2	76,00 €

ΣΦΥΡΙ ΓΙΑ ΜΑΖΕΜΑ



ΚΩΔΙΚΟΣ	ΤΥΠΟΣ	ΤΙΜΗ
360638	Art. 252-48	70,00 €
360629	Art. 252-48K	104,00 €

ΣΦΥΡΙ ΓΙΑ ΜΑΖΕΜΑ



ΚΩΔΙΚΟΣ	ΤΥΠΟΣ	ΤΙΜΗ
360630	Art. 252-50	95,00 €

ΣΦΥΡΙ ΠΕΝΑΣ ΚΑΜΠΥΛΗ



ΚΩΔΙΚΟΣ	ΤΥΠΟΣ	ΤΙΜΗ
360631	Art. 252-51	76,00 €

ΣΦΥΡΙ ΠΕΝΑΣ ΙΣΙΟ



ΚΩΔΙΚΟΣ	ΤΥΠΟΣ	ΤΙΜΗ
360632	Art. 252-52	79,00 €

ΕΥΛΙΝΗ ΛΑΒΗ (ΤΣΑΠΙ) HICKORY



• Μήκος : 300mm

ΚΩΔΙΚΟΣ	ΤΥΠΟΣ	ΤΙΜΗ
360601	Art. 99062	11,00 €

ΣΦΗΝΕΣ ΓΙΑ (ΤΣΑΠΙ) HICKORY



ΚΩΔΙΚΟΣ	ΤΥΠΟΣ	ΤΙΜΗ
360602	Art. 37000	1,30 €

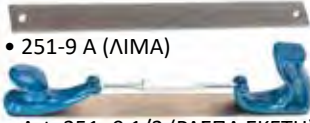

<p>ΚΟΥΤΑΛΑ ΚΟΥΡΜΠΑΣ</p>  <p>• Art. 251-8</p> <table border="1"> <thead> <tr><th>ΚΩΔΙΚΟΣ</th><th>ΤΙΜΗ</th></tr> </thead> <tbody> <tr><td>360603</td><td>48,00 €</td></tr> </tbody> </table>	ΚΩΔΙΚΟΣ	ΤΙΜΗ	360603	48,00 €	<p>ΚΟΥΤΑΛΑ ΓΙΑ ΧΤΥΠΗΜΑ ΜΕ ΚΑΡΟ</p>  <p>• Art. 251-8 1/2</p> <table border="1"> <thead> <tr><th>ΚΩΔΙΚΟΣ</th><th>ΤΙΜΗ</th></tr> </thead> <tbody> <tr><td>360604</td><td>125,00 €</td></tr> </tbody> </table>	ΚΩΔΙΚΟΣ	ΤΙΜΗ	360604	125,00 €	<p>ΡΑΣΠΟΛΙΜΑ</p>  <p>• Art. 251- 9 1/2 A</p> <table border="1"> <thead> <tr><th>ΚΩΔΙΚΟΣ</th><th>ΤΙΜΗ</th></tr> </thead> <tbody> <tr><td>360606</td><td>115,00 €</td></tr> </tbody> </table>	ΚΩΔΙΚΟΣ	ΤΙΜΗ	360606	115,00 €	<p>ΑΝΤΑΛ/ΚΑ ΡΑΣΠΑΣ 35x3,5 cm</p>  <p>• 251-9 A (ΛΙΜΑ) • Art. 251- 9 1/2 (ΡΑΣΠΑ ΣΚΕΤΗ)</p> <table border="1"> <thead> <tr><th>ΚΩΔΙΚΟΣ</th><th>ΤΙΜΗ</th></tr> </thead> <tbody> <tr><td>360634</td><td>55,00 €</td></tr> <tr><td>360605</td><td>60,00 €</td></tr> </tbody> </table>	ΚΩΔΙΚΟΣ	ΤΙΜΗ	360634	55,00 €	360605	60,00 €
ΚΩΔΙΚΟΣ	ΤΙΜΗ																				
360603	48,00 €																				
ΚΩΔΙΚΟΣ	ΤΙΜΗ																				
360604	125,00 €																				
ΚΩΔΙΚΟΣ	ΤΙΜΗ																				
360606	115,00 €																				
ΚΩΔΙΚΟΣ	ΤΙΜΗ																				
360634	55,00 €																				
360605	60,00 €																				
<p>ΚΟΥΤΑΛΑ ΣΤΕΝΗ</p>  <p>• Art. 252-18</p> <table border="1"> <thead> <tr><th>ΚΩΔΙΚΟΣ</th><th>ΤΙΜΗ</th></tr> </thead> <tbody> <tr><td>360612</td><td>63,00 €</td></tr> </tbody> </table>	ΚΩΔΙΚΟΣ	ΤΙΜΗ	360612	63,00 €	<p>ΚΟΥΤΑΛΑ ΚΑΜΠΥΛΗ</p>  <p>• Art. 252-18 1/2</p> <table border="1"> <thead> <tr><th>ΚΩΔΙΚΟΣ</th><th>ΤΙΜΗ</th></tr> </thead> <tbody> <tr><td>360613</td><td>78,00 €</td></tr> </tbody> </table>	ΚΩΔΙΚΟΣ	ΤΙΜΗ	360613	78,00 €	<p>ΚΟΥΤΑΛΑ ΜΟΝΗ "ΚΑΡΟ"</p>  <p>• Art. 252-19 1/2K</p> <table border="1"> <thead> <tr><th>ΚΩΔΙΚΟΣ</th><th>ΤΙΜΗ</th></tr> </thead> <tbody> <tr><td>360615</td><td>125,00 €</td></tr> </tbody> </table>	ΚΩΔΙΚΟΣ	ΤΙΜΗ	360615	125,00 €	<p>ΚΟΥΤΑΛΑ ΔΙΠΛΗ ΛΕΙΑ</p>  <p>• Art. 252-19 1/2</p> <table border="1"> <thead> <tr><th>ΚΩΔΙΚΟΣ</th><th>ΤΙΜΗ</th></tr> </thead> <tbody> <tr><td>360616</td><td>93,00 €</td></tr> </tbody> </table>	ΚΩΔΙΚΟΣ	ΤΙΜΗ	360616	93,00 €		
ΚΩΔΙΚΟΣ	ΤΙΜΗ																				
360612	63,00 €																				
ΚΩΔΙΚΟΣ	ΤΙΜΗ																				
360613	78,00 €																				
ΚΩΔΙΚΟΣ	ΤΙΜΗ																				
360615	125,00 €																				
ΚΩΔΙΚΟΣ	ΤΙΜΗ																				
360616	93,00 €																				
<p>ΚΟΥΤΑΛΑ ΜΕΓΑΛΗ</p>  <p>• Art. 252-19</p> <table border="1"> <thead> <tr><th>ΚΩΔΙΚΟΣ</th><th>ΤΙΜΗ</th></tr> </thead> <tbody> <tr><td>360614</td><td>155,00 €</td></tr> </tbody> </table>	ΚΩΔΙΚΟΣ	ΤΙΜΗ	360614	155,00 €	<p>ΚΟΥΤΑΛΑ</p>  <p>• Art. 252-42</p> <table border="1"> <thead> <tr><th>ΚΩΔΙΚΟΣ</th><th>ΤΙΜΗ</th></tr> </thead> <tbody> <tr><td>360626</td><td>126,00 €</td></tr> </tbody> </table>	ΚΩΔΙΚΟΣ	ΤΙΜΗ	360626	126,00 €	<p>ΚΟΝΤΡΑ</p>  <p>• Art. 252-14</p> <table border="1"> <thead> <tr><th>ΚΩΔΙΚΟΣ</th><th>ΤΙΜΗ</th></tr> </thead> <tbody> <tr><td>360608</td><td>62,00 €</td></tr> </tbody> </table>	ΚΩΔΙΚΟΣ	ΤΙΜΗ	360608	62,00 €	<p>ΚΟΝΤΡΑ ΚΟΥΡΜΠΑ</p>  <p>• Art. 252-15</p> <table border="1"> <thead> <tr><th>ΚΩΔΙΚΟΣ</th><th>ΤΙΜΗ</th></tr> </thead> <tbody> <tr><td>360609</td><td>103,00 €</td></tr> </tbody> </table>	ΚΩΔΙΚΟΣ	ΤΙΜΗ	360609	103,00 €		
ΚΩΔΙΚΟΣ	ΤΙΜΗ																				
360614	155,00 €																				
ΚΩΔΙΚΟΣ	ΤΙΜΗ																				
360626	126,00 €																				
ΚΩΔΙΚΟΣ	ΤΙΜΗ																				
360608	62,00 €																				
ΚΩΔΙΚΟΣ	ΤΙΜΗ																				
360609	103,00 €																				
<p>ΣΦΗΝΑ</p>  <p>• Art. 252-16 1/2</p> <table border="1"> <thead> <tr><th>ΚΩΔΙΚΟΣ</th><th>ΤΙΜΗ</th></tr> </thead> <tbody> <tr><td>360611</td><td>122,00 €</td></tr> </tbody> </table>	ΚΩΔΙΚΟΣ	ΤΙΜΗ	360611	122,00 €	<p>ΣΦΗΝΑ</p>  <p>• Art. 252-16</p> <table border="1"> <thead> <tr><th>ΚΩΔΙΚΟΣ</th><th>ΤΙΜΗ</th></tr> </thead> <tbody> <tr><td>360610</td><td>77,00 €</td></tr> </tbody> </table>	ΚΩΔΙΚΟΣ	ΤΙΜΗ	360610	77,00 €	<p>ΠΕΛΜΑ</p>  <p>• Art. 252-40</p> <table border="1"> <thead> <tr><th>ΚΩΔΙΚΟΣ</th><th>ΤΙΜΗ</th></tr> </thead> <tbody> <tr><td>360623</td><td>66,00 €</td></tr> </tbody> </table>	ΚΩΔΙΚΟΣ	ΤΙΜΗ	360623	66,00 €	<p>ΚΟΝΤΡΑ</p>  <p>• Art. 252-40 S</p> <table border="1"> <thead> <tr><th>ΚΩΔΙΚΟΣ</th><th>ΤΙΜΗ</th></tr> </thead> <tbody> <tr><td>360624</td><td>75,00 €</td></tr> </tbody> </table>	ΚΩΔΙΚΟΣ	ΤΙΜΗ	360624	75,00 €		
ΚΩΔΙΚΟΣ	ΤΙΜΗ																				
360611	122,00 €																				
ΚΩΔΙΚΟΣ	ΤΙΜΗ																				
360610	77,00 €																				
ΚΩΔΙΚΟΣ	ΤΙΜΗ																				
360623	66,00 €																				
ΚΩΔΙΚΟΣ	ΤΙΜΗ																				
360624	75,00 €																				
<p>ΓΛΩΣΣΑ</p>  <p>• Art. 252-36</p> <table border="1"> <thead> <tr><th>ΚΩΔΙΚΟΣ</th><th>ΤΙΜΗ</th></tr> </thead> <tbody> <tr><td>360622</td><td>75,00 €</td></tr> </tbody> </table>	ΚΩΔΙΚΟΣ	ΤΙΜΗ	360622	75,00 €	<p>ΚΟΝΤΡΑ</p>  <p>• Art. 252-40K</p> <table border="1"> <thead> <tr><th>ΚΩΔΙΚΟΣ</th><th>ΤΙΜΗ</th></tr> </thead> <tbody> <tr><td>360625</td><td>90,00 €</td></tr> </tbody> </table>	ΚΩΔΙΚΟΣ	ΤΙΜΗ	360625	90,00 €	<p>ΚΟΝΤΡΑ</p>  <p>• Art. Art. 252-13</p> <table border="1"> <thead> <tr><th>ΚΩΔΙΚΟΣ</th><th>ΤΙΜΗ</th></tr> </thead> <tbody> <tr><td>360607</td><td>105,00 €</td></tr> </tbody> </table>	ΚΩΔΙΚΟΣ	ΤΙΜΗ	360607	105,00 €	<p>ΣΤΡΑΝΤΖΕΣ</p>  <p>• Art. 252-43 • Art. 252-44</p> <table border="1"> <thead> <tr><th>ΚΩΔΙΚΟΣ</th><th>ΤΙΜΗ</th></tr> </thead> <tbody> <tr><td>360627</td><td>68,00 €</td></tr> <tr><td>360628</td><td>118,00 €</td></tr> </tbody> </table>	ΚΩΔΙΚΟΣ	ΤΙΜΗ	360627	68,00 €	360628	118,00 €
ΚΩΔΙΚΟΣ	ΤΙΜΗ																				
360622	75,00 €																				
ΚΩΔΙΚΟΣ	ΤΙΜΗ																				
360625	90,00 €																				
ΚΩΔΙΚΟΣ	ΤΙΜΗ																				
360607	105,00 €																				
ΚΩΔΙΚΟΣ	ΤΙΜΗ																				
360627	68,00 €																				
360628	118,00 €																				



ΓΡΥΛΟΣ ΑΕΡΟΣ ΜΕ ΔΙΠΛΟ ΕΜΒΟΛΟ - 30 ton

Γρύλος με προέκταση διπλού στάδιου.
 Ικανός για ανύψωση έως και 30 TN (με μόνο έμβολο) με εξαιρετική ποιότητα κατασκευής. Για την ιδανική συντήρηση των γρύλων αέρος συνιστάται η χρήση φιλτρολιπαντήρα Aero 3000 (βλέπε σελ. 224)

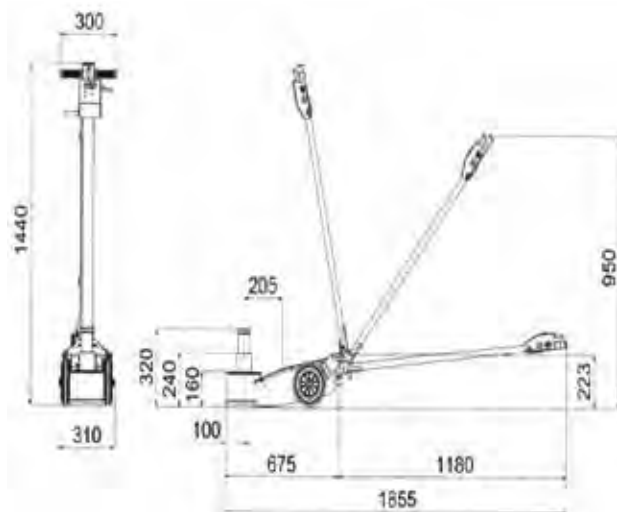

ΚΩΔΙΚΟΣ	ΤΥΠΟΣ	ΕΜΒΟΛΑ	ΣΥΝ/ΜΟΣ	ΠΙΕΣΗ ΑΕΡΟΣ	1ο ΕΜΒΟΛΟ	2ο ΕΜΒΟΛΟ	ΒΑΡΟΣ	ΤΙΜΗ
360201	J214	2	1/4	10 bar	30 ton	15 ton	50 kg	2.000,00 €

ΓΡΥΛΟΣ ΑΕΡΟΣ ΜΕ ΤΡΙΠΛΟ ΕΜΒΟΛΟ - 46 ton

Γρύλος με προέκταση τριπλού στάδιου.
 Ικανός για ανύψωση έως και 46 TN (με μόνο έμβολο) με εξαιρετική ποιότητα κατασκευής. Για την ιδανική συντήρηση των γρύλων αέρος συνιστάται η χρήση φιλτρολιπαντήρα Aero 3000 (βλέπε σελ. 224)

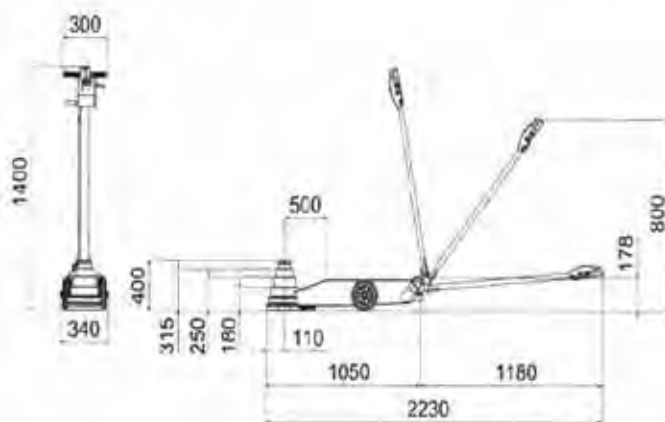

ΚΩΔΙΚΟΣ	ΤΥΠΟΣ	ΕΜΒΟΛΑ	ΠΙΕΣΗ ΑΕΡΟΣ	1ο ΕΜΒΟΛΟ	2ο ΕΜΒΟΛΟ	3ο ΕΜΒΟΛΟ	ΒΑΡΟΣ	ΤΙΜΗ
360200	J236	3	10 bar	46 ton	28 ton	15 ton	88 kg	3.000,00 €

ΓΡΥΛΟΙ ΑΝΥΨΩΣΗΣ ΑΠΟ 1 ton ΜΕΧΡΙ 15 ton

ΤΥΠΟΣ	ΑΝΥΨ. ΙΚΑΝ.	ΥΨΟΣ (MAX - LOW)	ΜΗΚΟΣ	ΤΙΜΗ
Κ/012	800 kg	415 mm - 95 mm	585 mm	275,00 €
112	1200 kg	525 mm - 130 mm	650 mm	440,00 €
112/C	1200 kg	750 mm - 145 mm	950 mm	770,00 €
112/D	1500 kg	800 mm - 145 mm	950 mm	825,00 €
113	1500 kg	520 mm - 130 mm	1190 mm	570,00 €
114	2000 kg	520 mm - 130 mm	1260 mm	600,00 €
116	3000 kg	520 mm - 140 mm	1280 mm	705,00 €
118	5000 kg	550 mm - 155 mm	1530 mm	950,00 €
119	1500 kg	850 mm - 130 mm	1670 mm	955,00 €
122	10000 kg	630 mm - 185 mm	1880 mm	1.650,00 €
123	15000 kg	655 mm - 210 mm	2030 mm	1.950,00 €

**ΓΡΥΛΟΙ ΑΝΥΨΩΣΗΣ ΧΑΜΗΛΟΥ ΠΡΟΦΙΛ
2 ton ΚΑΙ 3 ton**

3020

ΤΥΠΟΣ	ΑΝΥΨ. ΙΚΑΝ.	ΥΨΟΣ (MAX - LOW)	ΤΙΜΗ
3000	2000 kg	480 mm - 95 mm	680,00 €
3010	2000 kg	710 mm - 95 mm	1.180,00 €
3020	3000 kg	505 mm - 145 mm	940,00 €



3000

3010

**ΓΡΥΛΟΙ SPECIAL LINE
ΧΑΜΗΛΟΥ ΠΡΟΦΙΛ & ΑΘΟΥΡΒΗΣ ΚΥΛΙΣΗΣ**

1120 F

1120 E

ΤΥΠΟΣ	ΑΝΥΨ. ΙΚΑΝ.	ΥΨΟΣ (MAX - LOW)	ΤΙΜΗ
1120 F	2000 kg	520 mm - 140 mm	850,00 €
1120 E	2000 kg	760 mm - 130 mm	1.120,00 €

**ΓΡΥΛΟΙ SPECIAL LINE
ΧΑΜΗΛΟΥ ΠΡΟΦΙΛ**

112 XR

1130 XR

ΤΥΠΟΣ	ΑΝΥΨ. ΙΚΑΝ.	ΥΨΟΣ (MAX - LOW)	ΤΙΜΗ
112 XR	2000 kg	525 mm - 120 mm	715,00 €
1130 XR	1500 kg	510 mm - 100 mm	845,00 €

ΗΛΕΚΤΡΟΜΗΧΑΝΙΚΟ ΔΙΚΟΛΩΝΟ 4 ton

ΤΥΠΟΣ	ΠΕΡΙΓΡΑΦΗ	ΤΙΜΗ
199 / ALFA	ΧΩΡΙΣ ΒΑΣΗ , 4 ton - 220V	12.500,00 €

ΗΛΕΚΤΡΟΜΗΧΑΝΙΚΟ ΔΙΚΟΛΩΝΟ 4 ton ΜΕ ΒΑΣΗ

ΤΥΠΟΣ	ΠΕΡΙΓΡΑΦΗ	ΤΙΜΗ
199 / ΒΕΤΑ	ΜΕ ΒΑΣΗ , 4 ton - 220V	8.850,00 €

ΜΕΤΑΦΕΡΟΜΕΝΟ ΗΛΕΚΤΡΟΥΔΡΑΥΛΙΚΟ 3 ΤΝ

ΤΥΠΟΣ	ΠΕΡΙΓΡΑΦΗ	ΤΙΜΗ
552	ΑΝΥΨΩΤΙΚΟ 3 ton - 400V 3.3kW	5.900,00 €

ΣΤΑΘΕΡΗ ΠΛΑΤΦΟΡΜΑ 3 ΤΝ

ΤΥΠΟΣ	ΠΕΡΙΓΡΑΦΗ	ΤΙΜΗ
540/A	ΠΛΑΤΦΟΡΜΑ 3 ton - 220V	9.500,00 €

ΥΔΡΟΠΝΕΥΜΑΤΙΚΗ ΡΑΜΠΑ ΜΟΤΟ

- ΔΙΑΣΤΑΣΕΙΣ: (ΜxΠxΥ) 2930x700x1080 mm

ΤΥΠΟΣ	ΠΕΡΙΓΡΑΦΗ	ΤΙΜΗ
196 / PI	500 kg - 220V	3.150,00 €

ΠΝΕΥΜΑΤΙΚΗ ΡΑΜΠΑ ΜΟΤΟ

ΤΥΠΟΣ	ΠΕΡΙΓΡΑΦΗ	ΤΙΜΗ
196	ΥΔΡΑΥΛΙΚΗ ΠΟΔΟΣ - 500 kg	1.980,00 €
196/B	ΠΝΕΥΜΑΤΙΚΗ - 500 kg	3.100,00 €

ΜΕΤΑΦΟΡΕΑΣ ΤΡΟΧΩΝ ΛΕΩΦΟΡΕΙΩΝ

- Υδραυλικός μεταφορέας μονού και διπλού τροχού για φορτηγά συνολικού βάρους έως και 700kg
- Δυνατότητα λειτουργίας με το πόδι ή και χειροκίνητα για μεγαλύτερη αυτονομία. Διαθέτει 4 ρόδες για εύκολη μεταφορά και τοποθέτηση. Οι προεκτάσεις - "χέρια" φόρτωσης είναι "σπαστά" και αλλάζουν θέση αναλόγως του φορτίου



ΤΥΠΟΣ	ΠΕΡΙΓΡΑΦΗ	ΤΙΜΗ
227	ΥΔΡ. ΑΝΥΨΩΤΙΚΟ ΔΙΠΛΩΝ ΤΡΟΧΩΝ	2.350,00 €

ΣΑΣΜΑΝΟΓΡΥΛΟΣ ΦΟΡΤΗΓΩΝ 1 TN

- Νέος σασμανόγρυλος φορτηγών 1 TN από ατσάλι και ραφές ηλεκτροσυγκόλλησης για ακόμη μεγαλύτερες αντοχές και εργασία. Εξοπλισμένο με βαλβίδα ασφαλείας για υπέρβαρο και δυνατότητα ρύθμισης πλάτους πλατφόρμας φόρτωσης μέσω ρυθμιστή. Θέση ασφαλείας "κλειδώματος" για ασφαλή εργασία



ΤΥΠΟΣ	ΠΕΡΙΓΡΑΦΗ	ΤΙΜΗ
243	ΣΑΣΜΑΝΟΓΡΥΛΟΣ 1 ton	1.950,00 €

ΤΡΑΒΗΧΤΙΚΟ ΜΕ ΕΞΑΡΤΗΜΑΤΑ

- Σπαστός "καραγκιόζης" - Τραβηχτικό με ικανότητα 12 τόνων και πλήρη σειρά από αναλώσιμα εξαρτήματα λειτουργίας
- Διαθέτει κάθετο σπαστό βραγχίονα ικανό να πάρει 7 διαφορετικές θέσεις, για βελτιωμένη θέση εργασίας ανάλογα με το εύρος εργασιών στο αμάξωμα



ΤΥΠΟΣ	ΠΕΡΙΓΡΑΦΗ	ΤΙΜΗ
MAJOR R	ΣΠΑΣΤΟΣ ΚΑΡΑΓΚΙΟΖΗΣ	3.300,00 €

ΠΡΕΣΣΕΣ

ΤΥΠΟΣ	ΠΕΡΙΓΡΑΦΗ	ΤΙΜΗ
Art. 155	15 ton	1.650,00 €
Art. 156	20 ton	1.920,00 €

ΓΕΡΑΝΑΚΙΑ

• Με στηρίγματα

ΤΥΠΟΣ	ΠΕΡΙΓΡΑΦΗ	ΤΙΜΗ
Art. 131	500 kg	770,00 €
Art. 132	1000 kg	1.150,00 €

ΓΕΡΑΝΑΚΙΑ ΣΠΑΣΤΑ

ΤΥΠΟΣ	ΠΕΡΙΓΡΑΦΗ	ΤΙΜΗ
Art. GP05/S	500 kg	865,00 €
Art. GP10/S	1000 kg	1.250,00 €

Art. 095

Art. 274

Art. 111

ΤΥΠΟΣ	ΠΕΡΙΓΡΑΦΗ	ΤΙΜΗ
Art. 095	ΚΑΡΟΤΣΙ ΜΕΤΑΦΟΡΑΣ ΜΠΟΥΚΑΛΑΣ ΟΞΥΓΟΝΟΥ - ΑΣΕΤΥΛΙΝΗΣ(200 kg)	220,00 €
Art. 274	ΣΤΑΝΤ ΓΙΑ ΠΟΡΤΕΣ ΚΑΙ ΦΤΕΡΑ	650,00 €
Art. 111	ΒΑΣΗ ΣΥΓΚΡΑΤΗΣΗΣ ΜΗΧΑΝΩΝ (300 kg)	275,00 €

ΓΡΥΛΟΙ ΣΑΣΜΑΝ

ΤΥΠΟΣ	ΠΕΡΙΓΡΑΦΗ	ΤΙΜΗ
SIF/1/73	250 kg	435,00 €
SIF/1/73A	400 kg	505,00 €

ΓΡΥΛΟΙ ΜΠΟΥΚΑΛΑΣ

• Η χειρολαβή περιλαμβάνεται



ΤΥΠΟΣ	Art. 125	Art. 126	Art. 127	Art. 128	Art. 129	Art. 130	Art. 130/A
ΙΚΑΝ.	3 ton	5 ton	10 ton	15 ton	20 ton	30 ton	50 ton
ΤΙΜΗ	100,00 €	120,00 €	155,00 €	195,00 €	280,00 €	400,00 €	1100,00 €

ΠΡΕΣΑ ΦΑΝΟΠΟΪΑΣ ΜΕ ΕΞΑΡΤΗΜΑΤΑ
ΔΙΑΣΤΑΣΕΙΣ ΕΜΒΟΛΟΥ

101	320 - 480 mm
102	320 - 480 mm



- Βιδωτές σωλήνες

ΤΥΠΟΣ	ΠΕΡΙΓΡΑΦΗ	ΤΙΜΗ
Art. 101	12 ton ΜΕ ΣΕΤ ΕΞΑΡΤ.	970,00 €
Art. 102	12 ton ΜΕ ΜΙΚΡΟ ΣΕΤ ΕΞΑΡΤ.	900,00 €
Art. CPT	ΚΑΡΟΤΣΙ 93 X 43 X 65 - 12 kg	115,00 €

ΕΜΒΟΛΑ ΠΡΕΣΑΣ
ΔΙΑΣΤΑΣΕΙΣ ΕΜΒΟΛΟΥ (mm)

108	150 - 230	350/C	400 - 630
106/A	610-395	350/D	350-530



Art. 106/A



Art. 350/D

Art. 350/C

Art. 108

ΤΥΠΟΣ	ΠΕΡΙΓΡΑΦΗ	ΤΙΜΗ
Art. 108	12 ton ΩΘΗΣΗΣ	230,00 €
Art. 350/C	12 ton ΩΘΗΣΗΣ (40cm)	320,00 €
Art. 350/D	6 ton ΤΡΑΒΗΓΜΑΤΟΣ	305,00 €
Art. 106/A	6 ton ΤΡΑΒΗΓΜΑΤΟΣ (ΣΕΤ)	480,00 €

ΠΡΕΣΑ ΦΑΝΟΠΟΪΑΣ 5 ΤΟΝ
ΔΙΑΣΤΑΣΕΙΣ ΕΜΒΟΛΟΥ

105	265 - 380 mm
------------	--------------



- Κουμπωτές

ΤΥΠΟΣ	ΠΕΡΙΓΡΑΦΗ	ΤΙΜΗ
Art. 105	5 ton	735,00 €

ΠΡΕΣΑ ΦΑΝΟΠΟΪΑΣ 6 ΤΟΝ
ΔΙΑΣΤΑΣΕΙΣ ΕΜΒΟΛΟΥ

355	290- 410 mm
------------	-------------



- Κουμπωτές

ΤΥΠΟΣ	ΠΕΡΙΓΡΑΦΗ	ΤΙΜΗ
Art. 355	6 ton	685,00 €

ΠΡΕΣΑ ΦΑΝΟΠΟΪΑΣ 12 ΤΟΝ
ΔΙΑΣΤΑΣΕΙΣ ΕΜΒΟΛΟΥ

353	360 - 520 mm
------------	--------------



- Κουμπωτές

ΤΥΠΟΣ	ΠΕΡΙΓΡΑΦΗ	ΤΙΜΗ
Art. 353	12 ton	880,00 €

ΥΔΡΑΥΛΙΚΟ ΨΑΛΙΔΙ

- Άνοιγμα: 85 mm

ΤΥΠΟΣ	ΠΕΡΙΓΡΑΦΗ	ΤΙΜΗ
Art. 290	1 ton	195,00 €

ΑΝΤΛΙΑ ΑΕΡΟΣ

- ΜxΠxΥ: 295 x 110 x 170 mm (1100 cm²)
- Βάρος: 6.3kg

ΤΥΠΟΣ	ΠΕΡΙΓΡΑΦΗ	ΤΙΜΗ
Art. 357	700bar-0.7L/min	935,00 €

ΧΕΙΡΟΚΙΝΗΤΗ ΑΝΤΛΙΑ

- Για έμβολα και πρέσα

ΤΥΠΟΣ	ΠΕΡΙΓΡΑΦΗ	ΤΙΜΗ
Art. 350/A	12 ton	385,00 €

ΕΞΩΛΚΕΑΣ - ΤΡΑΒΗΧΤΙΚΟ ΜΕ ΕΞΑΡΤΗΜΑΤΑ

096/A



- Μήκος εξωλκέα 70cm
- Βάρος εξωλκέα 5 kg

096

ΤΥΠΟΣ	ΠΕΡΙΓΡΑΦΗ	ΤΙΜΗ
Art. 096/A	ΜΕ ΕΞΑΡΤΗΜΑΤΑ	545,00 €
Art. 096	ΧΩΡΙΣ ΕΞΑΡΤΗΜΑΤΑ	83,00 €

ΤΗΛΕΣΚΟΠΙΚΟ ΜΕΤΡΙΚΟ ΜΕ.ΤΕ.СAR



ΤΥΠΟΣ	ΠΕΡΙΓΡΑΦΗ	ΤΙΜΗ
Art. 379	MAX 3m- MIN 1,05m	530,00 €

ΣΕΤ ΤΡΑΒΗΓΜΑΤΟΣ ΜΑΡΣΠΙΕ



ΤΥΠΟΣ	ΠΕΡΙΓΡΑΦΗ	ΤΙΜΗ
Art. 293	MERCEDES - BMW	605,00 €

ΡΥΘΜΙΖΟΜΕΝΟ ΕΡΓΑΛΕΙΟ ΕΠΑΝΑ/ΡΑΣ ΠΟΡΤΑΣ



ΤΥΠΟΣ	ΜΗΚΟΣ ΠΡΟΕΚΤΑΣΕΩΝ	ΤΙΜΗ
Art. 292	MIN 820mm - MAX 1170mm	435,00 €

ΚΑΡΟΤΣΙ ΜΕΤΑΦΟΡΑΣ ΟΧΗΜΑΤΩΝ



ΤΥΠΟΣ	ΠΕΡΙΓΡΑΦΗ	ΤΙΜΗ
Art. 250	-	470,00 €

ΤΡΑΒΕΡΣΑ



ΤΥΠΟΣ	ΠΕΡΙΓΡΑΦΗ	ΤΙΜΗ
Art. 275	-	345,00 €

ΞΑΠΛΩΣΤΡΑ























ΤΥΠΟΣ	ΠΕΡΙΓΡΑΦΗ	ΤΙΜΗ
Art. 099	ΧΩΡΙΣ ΣΤΡΩΜΑ	105,00 €

ΞΑΠΛΩΣΤΡΑ



ΤΥΠΟΣ	ΠΕΡΙΓΡΑΦΗ	ΤΙΜΗ
Art. 99/B	ΜΕ ΣΤΡΩΜΑ	185,00 €

<p>ΑΥΤΟΜΑΤΗ ΔΑΓΚΑΝΑ</p>  <table border="1"> <thead> <tr> <th>ΤΥΠΟΣ</th> <th>ΤΙΜΗ</th> </tr> </thead> <tbody> <tr> <td>Art. 251</td> <td>205,00 €</td> </tr> </tbody> </table>	ΤΥΠΟΣ	ΤΙΜΗ	Art. 251	205,00 €	<p>ΔΑΓΚΑΝΑ ΤΑΝΑΛΙΑ</p>  <table border="1"> <thead> <tr> <th>ΤΥΠΟΣ</th> <th>ΤΙΜΗ</th> </tr> </thead> <tbody> <tr> <td>Art. 276</td> <td>200,00 €</td> </tr> </tbody> </table>	ΤΥΠΟΣ	ΤΙΜΗ	Art. 276	200,00 €	<p>ΔΑΓΚΑΝΑ ΣΥΣΤΑΡΩΤΗ</p>  <table border="1"> <thead> <tr> <th>ΤΥΠΟΣ</th> <th>ΤΙΜΗ</th> </tr> </thead> <tbody> <tr> <td>Art. 277</td> <td>210,00 €</td> </tr> </tbody> </table>	ΤΥΠΟΣ	ΤΙΜΗ	Art. 277	210,00 €	<p>ΛΑΜΑ ΤΡΑΒΗΓΜΑΤΟΣ</p>  <table border="1"> <thead> <tr> <th>ΤΥΠΟΣ</th> <th>ΤΙΜΗ</th> </tr> </thead> <tbody> <tr> <td>Art. 278</td> <td>72,00 €</td> </tr> </tbody> </table>	ΤΥΠΟΣ	ΤΙΜΗ	Art. 278	72,00 €
ΤΥΠΟΣ	ΤΙΜΗ																		
Art. 251	205,00 €																		
ΤΥΠΟΣ	ΤΙΜΗ																		
Art. 276	200,00 €																		
ΤΥΠΟΣ	ΤΙΜΗ																		
Art. 277	210,00 €																		
ΤΥΠΟΣ	ΤΙΜΗ																		
Art. 278	72,00 €																		
<p>ΔΑΓΚΑΝΑ 100 MM</p>  <table border="1"> <thead> <tr> <th>ΤΥΠΟΣ</th> <th>ΤΙΜΗ</th> </tr> </thead> <tbody> <tr> <td>Art. 279</td> <td>190,00 €</td> </tr> </tbody> </table>	ΤΥΠΟΣ	ΤΙΜΗ	Art. 279	190,00 €	<p>ΔΑΓΚΑΝΑ 70 MM</p>  <table border="1"> <thead> <tr> <th>ΤΥΠΟΣ</th> <th>ΤΙΜΗ</th> </tr> </thead> <tbody> <tr> <td>Art. 280</td> <td>175,00 €</td> </tr> </tbody> </table>	ΤΥΠΟΣ	ΤΙΜΗ	Art. 280	175,00 €	<p>ΔΑΓΚΑΝΑ 45 MM</p>  <table border="1"> <thead> <tr> <th>ΤΥΠΟΣ</th> <th>ΤΙΜΗ</th> </tr> </thead> <tbody> <tr> <td>Art. 281</td> <td>120,00 €</td> </tr> </tbody> </table>	ΤΥΠΟΣ	ΤΙΜΗ	Art. 281	120,00 €	<p>ΔΑΓΚΑΝΑ ΤΡΑΒΗΓΜΑΤΟΣ</p>  <table border="1"> <thead> <tr> <th>ΤΥΠΟΣ</th> <th>ΤΙΜΗ</th> </tr> </thead> <tbody> <tr> <td>Art. 282</td> <td>275,00 €</td> </tr> </tbody> </table>	ΤΥΠΟΣ	ΤΙΜΗ	Art. 282	275,00 €
ΤΥΠΟΣ	ΤΙΜΗ																		
Art. 279	190,00 €																		
ΤΥΠΟΣ	ΤΙΜΗ																		
Art. 280	175,00 €																		
ΤΥΠΟΣ	ΤΙΜΗ																		
Art. 281	120,00 €																		
ΤΥΠΟΣ	ΤΙΜΗ																		
Art. 282	275,00 €																		
<p>ΕΞΑΡΤΗΜΑ ΑΛΥΣΙΔΑΣ</p>  <table border="1"> <thead> <tr> <th>ΤΥΠΟΣ</th> <th>ΤΙΜΗ</th> </tr> </thead> <tbody> <tr> <td>Art. 286</td> <td>125,00 €</td> </tr> </tbody> </table>	ΤΥΠΟΣ	ΤΙΜΗ	Art. 286	125,00 €	<p>ΜΠΡΑΤΣΟ ΤΡΑΒΕΡΣΑΣ</p>  <table border="1"> <thead> <tr> <th>ΤΥΠΟΣ</th> <th>ΤΙΜΗ</th> </tr> </thead> <tbody> <tr> <td>Art. 285</td> <td>270,00 €</td> </tr> </tbody> </table>	ΤΥΠΟΣ	ΤΙΜΗ	Art. 285	270,00 €	<p>ΑΥΤΟΜΑΤΕΣ ΔΑΓΚΑΝΕΣ</p>  <table border="1"> <thead> <tr> <th>ΤΥΠΟΣ</th> <th>ΤΙΜΗ</th> </tr> </thead> <tbody> <tr> <td>Art. 295/SP</td> <td>275,00 €</td> </tr> </tbody> </table>	ΤΥΠΟΣ	ΤΙΜΗ	Art. 295/SP	275,00 €	<p>ΑΥΤΟΜΑΤΕΣ ΔΑΓΚΑΝΕΣ</p>  <table border="1"> <thead> <tr> <th>ΤΥΠΟΣ</th> <th>ΤΙΜΗ</th> </tr> </thead> <tbody> <tr> <td>Art. 296/SP</td> <td>325,00 €</td> </tr> </tbody> </table>	ΤΥΠΟΣ	ΤΙΜΗ	Art. 296/SP	325,00 €
ΤΥΠΟΣ	ΤΙΜΗ																		
Art. 286	125,00 €																		
ΤΥΠΟΣ	ΤΙΜΗ																		
Art. 285	270,00 €																		
ΤΥΠΟΣ	ΤΙΜΗ																		
Art. 295/SP	275,00 €																		
ΤΥΠΟΣ	ΤΙΜΗ																		
Art. 296/SP	325,00 €																		
<p>ΔΑΓΚΑΝΑ 55 MM</p>  <table border="1"> <thead> <tr> <th>ΤΥΠΟΣ</th> <th>ΤΙΜΗ</th> </tr> </thead> <tbody> <tr> <td>Art. 297</td> <td>102,00 €</td> </tr> </tbody> </table>	ΤΥΠΟΣ	ΤΙΜΗ	Art. 297	102,00 €	<p>ΑΛΥΣΙΔΕΣ ΤΡΑΒΗΓΜΑΤΟΣ</p>  <ul style="list-style-type: none"> • 2,5m • 1 ΓΑΝΤΖΟΣ <table border="1"> <thead> <tr> <th>ΤΥΠΟΣ</th> <th>ΤΙΜΗ</th> </tr> </thead> <tbody> <tr> <td>Art. 302</td> <td>125,00 €</td> </tr> </tbody> </table>	ΤΥΠΟΣ	ΤΙΜΗ	Art. 302	125,00 €	<p>ΑΛΥΣΙΔΕΣ ΤΡΑΒΗΓΜΑΤΟΣ</p>  <ul style="list-style-type: none"> • 2,5m • 2 ΓΑΝΤΖΟΙ <table border="1"> <thead> <tr> <th>ΤΥΠΟΣ</th> <th>ΤΙΜΗ</th> </tr> </thead> <tbody> <tr> <td>Art. 306</td> <td>145,00 €</td> </tr> </tbody> </table>	ΤΥΠΟΣ	ΤΙΜΗ	Art. 306	145,00 €	<p>ΕΞΑΡΤΗΜΑΤΑ ΑΛΥΣΙΔΑΣ</p>  <ul style="list-style-type: none"> • ΓΑΝΤΖΟΣ <table border="1"> <thead> <tr> <th>ΤΥΠΟΣ</th> <th>ΤΙΜΗ</th> </tr> </thead> <tbody> <tr> <td>Art. 316</td> <td>32,00 €</td> </tr> </tbody> </table>	ΤΥΠΟΣ	ΤΙΜΗ	Art. 316	32,00 €
ΤΥΠΟΣ	ΤΙΜΗ																		
Art. 297	102,00 €																		
ΤΥΠΟΣ	ΤΙΜΗ																		
Art. 302	125,00 €																		
ΤΥΠΟΣ	ΤΙΜΗ																		
Art. 306	145,00 €																		
ΤΥΠΟΣ	ΤΙΜΗ																		
Art. 316	32,00 €																		
<p>ΕΞΑΡΤΗΜΑΤΑ ΑΛΥΣΙΔΑΣ</p>  <ul style="list-style-type: none"> • ΧΟΥΦΤΑ <table border="1"> <thead> <tr> <th>ΤΥΠΟΣ</th> <th>ΤΙΜΗ</th> </tr> </thead> <tbody> <tr> <td>Art. 321</td> <td>225,00 €</td> </tr> </tbody> </table>	ΤΥΠΟΣ	ΤΙΜΗ	Art. 321	225,00 €	<p>ΣΥΝΔΕΤΗΡΑΣ ΕΜΒΟΛΟΥ</p>  <table border="1"> <thead> <tr> <th>ΤΥΠΟΣ</th> <th>ΤΙΜΗ</th> </tr> </thead> <tbody> <tr> <td>Art. 322</td> <td>205,00 €</td> </tr> </tbody> </table>	ΤΥΠΟΣ	ΤΙΜΗ	Art. 322	205,00 €	<p>ΣΥΝΔΕΤΗΡΑΣ ΑΛΥΣΙΔΑΣ</p>  <table border="1"> <thead> <tr> <th>ΤΥΠΟΣ</th> <th>ΤΙΜΗ</th> </tr> </thead> <tbody> <tr> <td>Art. 323</td> <td>58,00 €</td> </tr> </tbody> </table>	ΤΥΠΟΣ	ΤΙΜΗ	Art. 323	58,00 €	<p>ΣΥΝΔΕΤΗΡΑΣ ΔΑΓΚΑΝΑΣ</p>  <table border="1"> <thead> <tr> <th>ΤΥΠΟΣ</th> <th>ΤΙΜΗ</th> </tr> </thead> <tbody> <tr> <td>Art. 283</td> <td>54,00 €</td> </tr> </tbody> </table>	ΤΥΠΟΣ	ΤΙΜΗ	Art. 283	54,00 €
ΤΥΠΟΣ	ΤΙΜΗ																		
Art. 321	225,00 €																		
ΤΥΠΟΣ	ΤΙΜΗ																		
Art. 322	205,00 €																		
ΤΥΠΟΣ	ΤΙΜΗ																		
Art. 323	58,00 €																		
ΤΥΠΟΣ	ΤΙΜΗ																		
Art. 283	54,00 €																		

ΗΛΕΚΤΡΟΛΟΓΙΚΟΣ ΕΞΟΠΛΙΣΜΟΣ - ΜΠΑΛΑΝΤΕΖΕΣ

ΑΥΤΟΜΑΤΗ ΜΠΑΛΑΝΤΕΖΑ ΡΕΥΜΑΤΟΣ ΜΕ ΕΠΑΝΑΦΟΡΑ - 15m



- Μήκος Καλ. 15 m
- Τύπος Καλ. 3 x 1,5 mm²
- Ισχύς Τυλ. 1000 Watt
- Ισχύς Απλωμ... 3300 Watt
- Βάρος 5,5 kg

ΚΩΔΙΚΟΣ	ΤΥΠΟΣ	ΤΙΜΗ
430123	811315	125,00 €

ΑΥΤΟΜΑΤΗ ΜΠΑΛΑΝΤΕΖΑ ΑΕΡΟΣ ΜΕ ΕΠΑΝΑΦΟΡΑ - 15m



- Μήκος Καλ. 15 m
- Τύπος Καλ. 8 mm X 12 PU
- MAX Πίεσης 11 bar
- Εισαγωγή 1/4"
- Εξαγωγή Ταχυσύνδεσμος (Σειρά 26)
- Βάρος 6,5 kg

ΚΩΔΙΚΟΣ	ΤΥΠΟΣ	ΤΙΜΗ
430124	806812	100,00 €

ΜΠΑΛΑΝΤΕΖΕΣ ΜΕ ΚΑΛΩΔΙΟ 3 x 1,5



ΚΩΔΙΚΟΣ	ΤΥΠΟΣ	ΜΗΚΟΣ	ΤΙΜΗ
250805	21220	20 m	45,00 €
250806	22225	25 m	64,00 €
250807	22233	33 m	76,00 €
250808	23250	50 m	110,00 €

ΜΠΑΛΑΝΤΕΖΑ ΚΛΕΙΣΤΟΥ ΤΥΠΟΥ ΜΕ ΚΑΛΩΔΙΟ 3 x 1,5



ΚΩΔΙΚΟΣ	ΤΥΠΟΣ	ΜΗΚΟΣ	ΤΙΜΗ
250802	25210	10 m	27,00 €
250804	25215	15 m	40,00 €
250888	25220	20 m	48,00 €

ΜΠΑΛΑΝΤΕΖΕΣ ΜΕ ΚΑΛΩΔΙΟ 3 x 2,5 (ΜΕΤΑΛΛΙΚΟ ΚΑΡΟΥΛΙ)



ΚΩΔΙΚΟΣ	ΤΥΠΟΣ	ΜΗΚΟΣ	ΤΙΜΗ
250809	23330	30 m	110,00 €
250810	24340	40 m	140,00 €
250811	24350	50 m	160,00 €

ΜΠΑΛΑΝΤΕΖΑ ΧΛΟΟΚΟΠΤΙΚΩΝ ΕΡΓΑΣΙΩΝ ΜΕ ΚΑΛΩΔΙΟ 3 x 1,5

- Τύπος Καλ. 3 x 1,5 mm²



ΚΩΔΙΚΟΣ	ΤΥΠΟΣ	ΜΗΚΟΣ	ΤΙΜΗ
250894	20233	33 m	78,00 €
250814	20250	50 m	106,00 €

ΚΕΝΑ ΚΑΡΟΥΛΙΑ ΓΙΑ ΚΑΛΩΔΙΑ ΡΕΥΜΑΤΟΣ



ΚΩΔΙΚΟΣ	ΤΥΠΟΣ	ΜΗΚΟΣ	ΤΙΜΗ
250815	21000	20m ΠΛ.	22,00 €
250816	23000	33m ΜΕΤ.	34,00 €
250817	24000	50m ΜΕΤ.	37,00 €

ΤΡΙΦΑΣΙΚΕΣ ΜΠΑΛΑΝΤΕΖΕΣ ΜΕ ΜΕΤ/ΚΟ ΚΑΡΟΥΛΙ & ΚΑΛΩΔΙΟ 4 x 2,5



ΚΩΔΙΚΟΣ	ΤΥΠΟΣ	ΜΗΚΟΣ	ΤΙΜΗ
250895	24433	33 m	250,00 €
250896	24450	50 m	315,00 €

ΛΑΜΠΑ ΣΥΝΕΡΓΕΙΟΥ ΜΕ LED & ΚΑΛΩΔΙΟ 2 x 0,75 (10 m)



ΚΩΔΙΚΟΣ	ΤΥΠΟΣ	ΤΙΜΗ
250886	12004	28,00 €

ΛΑΜΠΑ ΣΥΝΕΡΓΕΙΟΥ ΜΕ ΚΑΛΩΔΙΟ 2 x 0,75 (10 m)



ΚΩΔΙΚΟΣ	ΤΥΠΟΣ	ΤΙΜΗ
250812	12001	14,50 €

ΠΟΛΥΜΠΡΙΖΟ ΜΕ ΚΑΛΩΔΙΟ ΚΑΙ ΔΙΑΚΟΠΤΗ (1,5 m ΚΑΛΩΔΙΟ)

ΚΩΔΙΚΟΣ	ΤΥΠΟΣ	ΘΕΣΕΙΣ	ΤΙΜΗ
250846	33411	3-ΜΠΡΙΖΟ	7,50 €
250833	34411	4-ΜΠΡΙΖΟ	8,20 €
250825	35412	5-ΜΠΡΙΖΟ	9,50 €
250831	37412	7-ΜΠΡΙΖΟ	11,50 €

ΠΟΛΥΜΠΡΙΖΟ ΜΕ ΚΑΛΩΔΙΟ (1,5 m ΚΑΛΩΔΙΟ)

ΚΩΔΙΚΟΣ	ΤΥΠΟΣ	ΘΕΣΕΙΣ	ΤΙΜΗ
250819	32311	2-ΜΠΡΙΖΟ	5,50 €
250821	33311	3-ΜΠΡΙΖΟ	6,30 €
250830	34311	4-ΜΠΡΙΖΟ	7,20 €
250826	35312	5-ΜΠΡΙΖΟ	8,50 €
250832	37312	7-ΜΠΡΙΖΟ	11,00 €

ΠΟΛΥΜΠΡΙΖΟ ΚΕΝΟ (ΧΩΡΙΣ ΔΙΑΚΟΠΤΗ ΚΑΙ ΚΑΛΩΔΙΟ)

ΚΩΔΙΚΟΣ	ΤΥΠΟΣ	ΘΕΣΕΙΣ	ΤΙΜΗ
250820	32300	2-ΜΠΡΙΖΟ	2,85 €
250822	33300	3-ΜΠΡΙΖΟ	3,75 €
250834	34300	4-ΜΠΡΙΖΟ	4,60 €
250827	35300	5-ΜΠΡΙΖΟ	5,50 €
250836	37300	7-ΜΠΡΙΖΟ	7,60 €

ΠΟΛΥΜΠΡΙΖΟ ΠΛΑΓΙΟ ΜΕ ΚΑΛΩΔΙΟ (1,5 m ΚΑΛΩΔΙΟ)

ΚΩΔΙΚΟΣ	ΤΥΠΟΣ	ΘΕΣΕΙΣ	ΤΙΜΗ
250897	33111	3-ΜΠΡΙΖΟ	6,20 €
250898	34111	4-ΜΠΡΙΖΟ	7,20 €
250899	35112	5-ΜΠΡΙΖΟ	8,50 €

ΤΕΤΡΑΜΠΡΙΖΟ ΣΤΡΟΓΓΥΛΟ ΜΕ ΚΑΛΩΔΙΟ 3 x 1,5

ΚΩΔΙΚΟΣ	ΤΥΠΟΣ	ΜΗΚΟΣ	ΤΙΜΗ
250824	34000	ΟΧΙ	5,60 €
250823	34011	1,5 m	8,20 €

ΑΝΤΑΠΤΟΡΑΣ ΤΑΦ / ΣΤΑΥΡΟΣ ΣΟΥΚΟ

ΚΩΔΙΚΟΣ	ΤΥΠΟΣ	ΘΕΣΕΙΣ	ΤΙΜΗ
250875	50013	2-ΜΠΡΙΖΟ	3,30 €
250828	50014	3-ΜΠΡΙΖΟ	3,80 €

ΣΟΥΚΟ PVC

ΚΩΔΙΚΟΣ	ΤΥΠΟΣ	ΒΙΣΜΑ	ΤΙΜΗ
250912	50016	ΑΡΣ. ΜΑΥΡΟ	1,50 €
250913	50018	ΘΗΛ. ΜΑΥΡΟ	3,00 €
250861	50003	ΑΡΣ. ΛΕΥΚΟ	1,10 €
250862	50004	ΘΗΛ. ΛΕΥΚΟ	1,45 €

ΠΡΟΕΚΤΑΣΕΙΣ ΚΑΛΩΔΙΩΝ ΕΥΚΑΜΠΤΟ ΜΕ ΦΙΣ 3G1,5 mm²

ΚΩΔΙΚΟΣ	ΤΥΠΟΣ	ΜΗΚΟΣ	ΤΙΜΗ
250843	41503	3m ΛΕΥΚΟ	8,50 €
250844	41505	5m ΛΕΥΚΟ	12,00 €
250845	41510	10m ΛΕΥΚΟ	20,50 €
250818	41515	15m ΜΑΥΡΟ	29,50 €
250838	41520	20m ΜΑΥΡΟ	38,00 €
250883	41530	30m ΜΑΥΡΟ	53,00 €

ΣΕΤ ΚΑΛΩΔΙΩΝ ΕΚΚΙΝΗΣΗΣ ΜΠΑΤΑΡΙΑΣ 3 m

ΚΩΔΙΚΟΣ	ΤΥΠΟΣ	ΜΗΚΟΣ	ΤΙΜΗ
250892	80002	3mX10mm	30,00 €
250893	80003	3mX16mm	40,00 €

ΣΕΤ ΚΑΛΩΔΙΩΝ ΕΚΚΙΝΗΣΗΣ ΜΠΑΤΑΡΙΑΣ 3 m (ΒΑΛΙΤΣΑ)

ΚΩΔΙΚΟΣ	ΤΥΠΟΣ	ΜΗΚΟΣ	ΤΙΜΗ
250877	81003	3mX16mm	47,00 €
250872	81005	4mX25mm	81,00 €



ΑΥΤΟΜΑΤΗ ΜΠΑΛΑΝΤΕΖΑ ΡΕΥΜΑΤΟΣ ΜΕ ΕΠΑΝΑΦΟΡΑ - 10m & 15m



Οι επαγγελματικές μπαλαντέζες της MAVEL κατασκευάζονται εξολοκλήρου στην Ιταλία με τα υψηλότερα στάνταρ παραγωγής. Όλες οι λάμπες ρεύματος έχουν πιστοποιητικό CE & TÜV

*Η 811054 δεν περιλαμβάνει το σούκο

ΚΩΔΙΚΟΣ / ΤΥΠΟΣ	250900 / 811200	250901 / 811030	250906 / 811054
ΜΟΝΤΕΛΟ	ROLL CLASSIC PLUS	ROLL MASTER PLUS	ROLL MASTER PLUS
ΜΗΚΟΣ ΚΑΛΩΔΙΟΥ	10 m	15 m	10 m
ΤΥΠΟΣ ΚΑΛΩΔΙΟΥ	3 x 1,5 mm ²	*3 x 1,5 mm ²	3 x 2,5 mm ²
ΙΣΧΥΣ (ΑΠΛΩΜ. / ΤΥΛΙΓΜΕΝΟ)	2000/800 Watt	2000/800 Watt	3000/1600 Watt
ΔΙΑΣΤΑΣΕΙΣ	28 x 28 x 19 cm	28 x 28 x 20 cm	29 x 29 x 20,5 cm
ΒΑΡΟΣ	3,8 kg	4,5 kg	5 kg
ΤΙΜΗ	205,00 €	215,00 €	300,00 €

ΑΥΤΟΜΑΤΗ ΜΠΑΛΑΝΤΕΖΑ ΡΕΥΜΑΤΟΣ ΜΕ ΛΑΜΠΑ - 15m



Ο αυτόματος μηχανισμός μπλοκαρίσματος επιτρέπει το κλείδωμα του καλωδίου στο επιθυμητό μήκος και την αυτόματη αναμάζωση χωρίς να προκαλεί φθορά στον λαμπτήρα

ΚΩΔΙΚΟΣ / ΤΥΠΟΣ	250905 / 811300
ΜΟΝΤΕΛΟ	ROLLAMP CLASSIC PLUS
ΜΗΚΟΣ ΚΑΛΩΔΙΟΥ	15 m
ΤΥΠΟΣ ΚΑΛΩΔΙΟΥ	H05RN-F (2 x 1 mm ²)
ΤΥΠΟΣ-ΙΣΧΥΣ ΛΑΜΠΤΗΡΑ (ΜΕΓΙΣΤΗ ΤΑΣΗ)	E27 - 60W (230V)
ΔΙΑΣΤΑΣΕΙΣ	30 x 29 x 28 cm
ΒΑΡΟΣ	3,8 kg
ΤΙΜΗ	210,00 €

ΑΥΤΟΜΑΤΗ ΜΠΑΛΑΝΤΕΖΑ ΑΕΡΟΣ ΜΕ ΕΠΑΝΑΦΟΡΑ - 12m & 15m



Οι επαγγελματικές μπαλαντέζες της MAVEL κατασκευάζονται εξολοκλήρου στην Ιταλία με τα υψηλότερα στάνταρ παραγωγής. Όλες οι λάμπες ρεύματος έχουν πιστοποιητικό CE & TÜV

808075
821100



860650

ΚΩΔΙΚΟΣ / ΤΥΠΟΣ	250903 / 808075	250902 / 821100	250907 / 860650
ΜΟΝΤΕΛΟ	ROLL COMPACT	ROLL MAJOR PLUS	ROLL PROFI OPEN
ΜΗΚΟΣ ΣΩΛΗΝΑ	12 m	15 m	16+2 m
Φ ΣΩΛ. - ΜΕΓ.ΠΙΕΣΗ	8 mm (15 bar)	8 mm (15 bar)	10 mm (20 bar)
ΕΙΣΑΓΩΓΗ / ΕΞΑΓΩΓΗ	1/4" - 1/4"	1/4" - 1/4"	1/2" - 3/8"
ΔΙΑΣΤΑΣΕΙΣ	36 x 33 x 21 cm	42 x 39 x 23 cm	53 X 47 X 25 cm
ΒΑΡΟΣ	4,1 kg	5,1 kg	13,5 kg
ΤΙΜΗ	215,00 €	235,00 €	445,00 €

ΑΥΤΟΜΑΤΗ ΜΠΑΛΑΝΤΕΖΑ ΡΕΥΜΑΤΟΣ ΜΕ ΕΠΑΝΑΦΟΡΑ - 13m

Οι επαγγελματικές μπαλαντέζες της MAVEL κατασκευάζονται εξολοκλήρου στην Ιταλία με τα υψηλότερα στάνταρ παραγωγής. Όλες οι λάμπες ρεύματος έχουν πιστοποιητικό CE & TÜV

ΚΩΔΙΚΟΣ / ΤΥΠΟΣ	250904 / 803350
ΜΗΚΟΣ ΚΑΛΩΔ.	13 m
ΤΥΠΟΣ ΚΑΛΩΔ.	3 x 1.5 mm ²
ΙΣΧΥΣ (ΤΥΛΙΓΜΕΝΟ)	800 Watt
ΙΣΧΥΣ (ΑΠΛΩΜΕΝΟ)	2000 Watt
ΔΙΑΣΤΑΣΕΙΣ	28 x 28 x 19 cm
ΒΑΡΟΣ	3,5 kg
ΤΙΜΗ	135,00 €

ΑΥΤΟΜΑΤΗ ΜΠΑΛΑΝΤΕΖΑ ΡΕΥΜΑΤΟΣ ΜΕ ΕΠΑΝΑΦΟΡΑ - 15m

ΚΩΔΙΚΟΣ / ΤΥΠΟΣ	250700 / 811415
ΜΗΚΟΣ ΚΑΛ.	15 m
ΤΥΠΟΣ ΚΑΛ.	3 x 1,5 MM ²
ΜΕΓΙΣΤΗ ΙΣΧΥΣ (ΤΥΛΙΓΜΕΝΟ)	650 Watt
ΜΕΓΙΣΤΗ ΙΣΧΥΣ (ΑΠΛΩΜΕΝΟ)	1800 Watt
ΒΑΡΟΣ	3,5 kg
ΤΙΜΗ	115,00 €

ΑΥΤΟΜΑΤΗ ΜΠΑΛΑΝΤΕΖΑ ΡΕΥΜΑΤΟΣ ΜΕ ΛΑΜΠΑ - 15m

ΚΩΔΙΚΟΣ / ΤΥΠΟΣ	250701 / 811615
ΜΗΚΟΣ ΚΑΛ.	15 m
ΤΥΠΟΣ ΚΑΛ.	H07RN-F (2x1)
ΜΕΓ. ΔΥΝΑΜΗ	60 Watt
ΤΥΠΟΣ ΛΑΜΠΤΗΡΑ	E27
ΒΑΡΟΣ	4,6 kg
ΤΙΜΗ	115,00 €

ΑΥΤΟΜΑΤΗ ΜΠΑΛΑΝΤΕΖΑ ΑΕΡΟΣ ΜΕ ΕΠΑΝΑΦΟΡΑ - 10m

ΚΩΔΙΚΟΣ / ΤΥΠΟΣ	250702 / 806115
ΜΗΚΟΣ ΚΑΛ.	10 m
ΔΙΑΜΜΕΤΡΟΣ ΚΑΛΩΔ.	8 MM X 12 PU
ΜΑΧ ΠΙΕΣΗ ΑΕΡΟΣ	11 bar
ΕΙΣΑΓΩΓΗ / ΕΞΑΓΩΓΗ	1/4 - 1/4
ΒΑΡΟΣ	6,5 kg
ΤΙΜΗ	90,00 €





P3 ΕΚΚΙΝΗΤΗΣ ΜΠΑΤΑΡΙΑΣ ΑΥΤΟΚΙΝΗΤΩΝ 12V

Ο εκκινήτης **P3 Professional Start Booster** κατασκευάζεται στην Ελβετία και είναι κατάλληλος για αυτοκίνητα τύπου ΙΧ και ημιφορτηγών με κινητήρα βενζίνης και **Diesel**. Η εταιρεία εγγυάται για την αξιοπιστία του μηχανήματος αλλά ο χρήστης πρέπει να φροντίζει για την καθημερινή φόρτιση του μηχανήματος και η εργοστασιακή εγγύηση δεν καλύπτει την μπαταρία ή βλάβες λόγω κακής συντήρησης και αυξομειώσεις τάσης ρεύματος του εκάστοτε δικτύου τροφοδότησης.

Περιλαμβάνονται

Αυτόματο Στοπ Φόρτισης, Μονωμένη Τιμιπίδα, Βύσμα Φόρτισης για αναπτήρα Αυτοκινήτου

- AGM LEAD ACID BOOSTERS
- Μήκος Καλωδίου 110 cm
- Τάση Εξόδου: DC 14.6 - 15.0 V
- Ρεύμα Εκκίνησης στη μίζα 1.000 Amps

ΚΩΔΙΚΟΣ	ΤΥΠΟΣ	ΜΟΝΤΕΛΟ	ΜΕΓ. ΕΝΤΑΣΗ	ΤΑΣΗ	ΛΕΙΤΟΥΡΓΙΑ	ΕΞΟΔΟΣ	ΜΕΓ. ΡΕΥΜΑ	ΒΑΡΟΣ	ΤΙΜΗ
220300	P3-12V	P3-2500	2.500 Amps	12 V(18Ah)	230 V - 50 Hz	4.000 mA	50 - 90 mA	8.6 kg	460,00 €



P4 ΕΚΚΙΝΗΤΗΣ ΜΠΑΤΑΡΙΑΣ ΦΟΡΤΗΓΩΝ 12/24V

Ο εκκινήτης **P4 Professional Start Booster** κατασκευάζεται στην Ελβετία και είναι κατάλληλος για την εκκίνηση μεγάλων οχημάτων όπως φορτηγά, λεωφορεία, αγροτικά οχήματα (όπως τρακτέρ) κ.α.

Η εταιρεία εγγυάται για την αξιοπιστία του μηχανήματος αλλά ο χρήστης πρέπει να φροντίζει για την καθημερινή φόρτιση του μηχανήματος και η εργοστασιακή εγγύηση δεν καλύπτει την μπαταρία ή βλάβες λόγω κακής συντήρησης και αυξομειώσεις τάσης ρεύματος του εκάστοτε δικτύου τροφοδότησης.

Περιλαμβάνονται

Αυτόματο Στοπ Φόρτισης, Μονωμένη Τιμιπίδα, Βύσμα Φόρτισης για αναπτήρα Αυτοκινήτου

- AGM LEAD ACID BOOSTERS
- Μήκος Καλωδίου 171 cm
- Τάση Εξόδου: DC 14.9 - 25.2 V
- Ρεύμα Εκκίνησης 1.500 Amps

ΚΩΔΙΚΟΣ	ΤΥΠΟΣ	ΜΟΝΤΕΛΟ	ΜΕΓ. ΕΝΤΑΣΗ	ΤΑΣΗ	ΛΕΙΤΟΥΡΓΙΑ	ΕΞΟΔΟΣ	ΜΕΓ. ΡΕΥΜΑ	ΒΑΡΟΣ	ΤΙΜΗ
220302	P4-ST-1224V	P4-ST-4000	5.000-2500 Amps	12V-24V	230V - 50Hz	2.000 mA	50 - 90 mA	11.1 kg	1.130,00 €

ΦΟΡΤΙΣΤΕΣ ΜΠΑΤΑΡΙΑΣ INVERTER

AUTOMATIC
ΦΟΡΤΙΣΤΕΣ ΜΠΑΤΑΡΙΑΣ

ENERBOX
ΦΟΡΤΙΣΤΕΣ / ΕΚΚΙΝΗΤΕΣ ΜΠΑΤΑΡΙΑΣ ΕΠΑΓΓΕΛΜΑΤΙΚΗΣ ΧΡΗΣΗΣ

PROFESSIONAL

ΚΩΔΙΚΟΣ	ΤΥΠΟΣ	ΜΟΝΤΕΛΟ	ΙΣΧΥΣ	ΤΑΣΗ	ΡΕΥΜΑ	ΧΩΡΗΤ/ΤΑ	ΜxΠxΥ (mm)	ΒΑΡΟΣ	ΤΙΜΗ
220120	73400	AUTOMATIC 10	35W	12V	1A	30Ah	250x125x60	0.5 kg	40,00 €
220121	73450	AUTOMATIC 20	110W	12V-24V	3A-6A	120Ah	265x150x65	0.8 kg	88,00 €
220700	71050	ENERBOX 6	75W	12V	5A	10-40Ah	260x140x180	2.7 kg	49,00 €
220701	71150	ENERBOX 10	80W-100W	6V-12V	7A	30-100Ah	260x260x155	4.4 kg	70,00 €
220122	72110	PROFESSIONAL 30	200W-400W	12V-24V	16.2A-17.5A	30-140Ah	380x335x245	8.4 kg	255,00 €
220123	72210	PROFESSIONAL 40	330W-660W	12V-24V	25.5A-27.5A	30-220Ah	380x335x245	9.1 kg	275,00 €

ΦΟΡΤΙΣΤΕΣ / ΕΚΚΙΝΗΤΕΣ ΜΠΑΤΑΡΙΑΣ ΕΠΑΓΓΕΛΜΑΤΙΚΗΣ ΧΡΗΣΗΣ

- Αργή / Γρήγορη Φόρτιση
- 230V - 1ph

HOBBY

THOR 150

THOR 320
INDUSTRIAL

THOR 450

THOR 650

THOR 750

ΚΩΔΙΚΟΣ	ΤΥΠΟΣ	ΜΟΝΤΕΛΟ	ΙΣΧΥΣ	ΤΑΣΗ	ΦΟΡΤΙΣΗ	ΕΚΚΙΝΗΣΗ	ΧΩΡΗΤ/ΤΑ	ΜxΠxΥ (mm)	ΒΑΡΟΣ	ΤΙΜΗ
220800	74100	THOR 150	290W-1.9kW	12V	30A	120A	10-270Ah	220x200x370	7.8 kg	205,00 €
220802	75010	THOR 320	690W-5.3kW	12V-24V	32A-25A	210A-180A	35-660Ah	320x215x620	16.5 kg	335,00 €
220805	75210	THOR 450	1.kW-6.2kW	12V-24V	63A-47A	285A-250A	35-1200Ah	320x215x620	29 kg	395,00 €
220806	75310	THOR 650	2.5kW-1kW	12V-24V	80A-89A	435A-330A	40-1500Ah	450x300x835	29 kg	565,00 €
220807	75410	THOR 750	2.7kW-12kW	12V-24V	80A-90A	600A-570A	40-1600Ah	450x300x835	33 kg	665,00 €



ΗΛΕΚΤΡΟΣΥΓΚΟΛΛΗΣΕΙΣ INVERTER

ONDULIX

ONDULTECH

ΚΩΔΙΚΟΣ	ΤΥΠΟΣ	ΜΟΝΤΕΛΟ	ΙΣΧΥΣ 60%	ΡΕΥΜΑ ΣΥΓΚ.	ΗΛΕΚΤΡΟΔΙΟ	ΜκΠκΥ (mm)	ΒΑΡΟΣ	ΤΙΜΗ
220200	56117	ONDULIX 110	2 kVA	25-110 A(35%)	1.6 - 3.25 mm	370x200x190	5.5 kg	275,00 €
220201	56147	ONDULIX 140	2.5 kVA	25-135A (35%)	1.6 - 3.25 mm	370x200x190	5.5 kg	335,00 €
220206	57170	ONDULTECH 170	4.2 kVA	5-150A (50%)	1.6 - 4.0 mm	430x230x250	7.0 kg	560,00 €
220205	57205	ONDULTECH 205	4.5 kVA	5-170A (40%)	1.6 - 4.0 mm	430x230x250	7.0 kg	560,00 €

ΗΛΕΚΤΡΟΣΥΓΚΟΛΛΗΣΕΙΣ INVERTER

• Πηνείο Αλουμινίου

CLUB

• Πηνείο Αλουμινίου

• Λειτουργία και 400V / 2ph

MASTER

ΚΩΔΙΚΟΣ	ΤΥΠΟΣ	ΜΟΝΤΕΛΟ	ΙΣΧΥΣ 60%	ΡΕΥΜΑ ΣΥΓΚ.	ΗΛΕΚΤΡΟΔΙΟ	ΜκΠκΥ (mm)	ΒΑΡΟΣ	ΤΙΜΗ
220001	41090	CLUB 150	3 kVA	25-95A(10%) 140max	1.6 - 3.25 mm	435x265x265	14.6 kg	200,00 €
220005	42000	MASTER 185	3.6 kVA	25-145A 10%) 160max	1.6 - 4.0 mm	270x580x380	20.4 kg	305,00 €
220004	42190	MASTER 215	4.4 kVA	50-180A (20%)	1.6 - 4.0 mm	270x580x380	22.9 kg	315,00 €

ΜΟΝΟΦΑΣΙΚΕΣ ΗΛΕΚΤΡΟΣΥΓΚΟΛΛΗΣΕΙΣ

UNIMIG 190

UNIMIG 210

UNIMIG 240

• Για αναλώσιμα συγκόλλησης βλ. σελ. 320



• Παραδίδονται με 0,8mm 10m



ΚΩΔΙΚΟΣ	ΤΥΠΟΣ	ΜΟΝΤΕΛΟ	ΙΣΧΥΣ 60%	ΡΕΥΜΑ ΣΥΓΚ.	ΔΙΑΜ.ΣΥΡΜΑΤ.	ΜxΠxΥ(mm)	ΒΑΡΟΣ	ΤΙΜΗ
220101	N12304	UNIMIG 190	4.4 kVA	30-190A(30%)	SG2: 0.6 - 0.8 ALU:0.8	905x365x755	67 kg	1.200,00 €
220103	N12352	UNIMIG 210	4.8 kVA	30-210A(25%)	SG2: 0.6 - 1.0 ALU:0.8	905x365x755	68 kg	1.250,00 €
220104	N12409	UNIMIG 240	5.6 kVA	30-240A(25%)	SG2: 0.6 - 1.0 ALU:0.8 - 1.0	905x365x755	77.4 kg	1.420,00 €

ΤΡΙΦΑΣΙΚΕΣ ΗΛΕΚΤΡΟΣΥΓΚΟΛΛΗΣΕΙΣ

UNIMIG 250

UNIMIG 350

UNIMIG 350 SF4

ΚΩΔΙΚΟΣ	ΤΥΠΟΣ	ΜΟΝΤΕΛΟ	ΙΣΧΥΣ 60%	ΡΕΥΜΑ ΣΥΓΚ.	ΔΙΑΜ.ΣΥΡΜΑΤ.	ΜxΠxΥ(mm)	ΒΑΡΟΣ	ΤΙΜΗ
220105	N14101	UNIMIG 250	6.1 kVA	25-240A(35%)	SG2:0.6-1.0 ALU:0.8-1.0	905x365x755	79 kg	1.700,00 €
220106	N15060	UNIMIG 350	10.3 kVA	30-350A(45%)	SG2:0.6-1.2 ALU:0.8-1.2	890x395x860	131 kg	3.250,00 €
220110	N15110	UNIMIG 350 SF4	10 kVA	30-350A(45%)	SG2:0.6-1.2 ALU:0.8-1.2	890x420x880	161 kg	4.000,00 €

ΤΣΙΜΠΙΔΑ ΑΡΓΚΟΝ ΗΛΕΚΤΡΟΣΥΓΚΟΛΛΗΣΗΣ MIG PLUS 15AK

ΚΩΔΙΚΟΣ	ΠΕΡΙΓΡΑΦΗ	ΤΙΜΗ
500544	WT15-3, ΜΗΚΟΣ 3 m (150Ah)	85,00 €
500545	WT15-4, ΜΗΚΟΣ 4 m (150Ah)	100,00 €

ΤΣΙΜΠΙΔΑ ΗΛΕΚΤΡΟΣΥΓΚΟΛΛΗΣΗΣ ΑΡΓΚΟΝ MIG PLUS 25AK

ΚΩΔΙΚΟΣ	ΠΕΡΙΓΡΑΦΗ	ΤΙΜΗ
500542	WT25-3, ΜΗΚΟΣ 3 m (250Ah)	105,00 €
500543	WT25-4, ΜΗΚΟΣ 4 m (250Ah)	115,00 €

ΝΤΙΖΕΣ ΤΣΙΜΠΙΔΑΣ (0,8 MM - 1,0 MM)

ΚΩΔΙΚΟΣ	ΠΕΡΙΓΡΑΦΗ	ΤΙΜΗ
400352	ΣΥΡΜΑΤΟΣ 4.5m	12,00 €
400351	ΑΛΟΥΜΙΝΙΟΥ 3.5m	20,00 €

ΦΛΟΓΟΚΡΥΠΤΗ ΚΩΝΙΚΗ (15 AK - 25 AK)

ΚΩΔΙΚΟΣ	ΠΕΡΙΓΡΑΦΗ	ΤΙΜΗ
400327	15AK, 12mm	3,50 €
400328	25AK, 15mm	4,50 €

ΔΙΑΝΟΜΕΙΣ

ΚΩΔΙΚΟΣ	ΠΕΡΙΓΡΑΦΗ	ΤΙΜΗ
400329	Διανομέας με ελατήριο 15AK	5,00 €
400358	Διανομέας 25AK	2,40 €
400359	Βάση διανομέα με ελατήριο 25AK	3,20 €
400360	Ελατήριο βάσης διανομέα 25AK	1,40 €
500564	Ελατήριο βάσης Διανομέα 15AK	1,20 €

ΜΠΕΚ ΣΥΓΚΟΛΛΗΣΗΣ ZS-20

ΚΩΔΙΚΟΣ	ΠΕΡΙΓΡΑΦΗ	ΤΙΜΗ
400323	15AK, 0.6 mm	0,60 €
400324	15AK, 0.8 mm	0,60 €
400325	15AK, 1.0 mm	0,60 €
400361	15AK, 1.2 mm	0,60 €
400362	25AK, 0.6 mm	0,75 €
400363	25AK, 0.8 mm	0,75 €
400364	25AK, 1.0 mm	0,75 €
400365	25AK, 1.2 mm	0,75 €

M6 x 25mm
Για PLUS 15

M6 x 28mm
Για PLUS 25

ΣΥΡΜΑ ΗΛΕΚΤΡΟΣΥΓΚΟΛΛΗΣΗΣ ΑΡΓΚΟΝ

- Επιχαλκωμένο μη κραματούχο συμπαγές σύρμα υψηλής ποιότητας για κοινούς και ελαφρά κραματωμένους χάλυβες (MIG-MAG), κατασκευή λεβήτων και συγκολλήσεις σωλήνων αντοχής σε εφελκυσμό μέχρι 510 N/mm²
- DIN 8559 SG 2 / Standard: 1.5125
- AWS SFA-5.18 : E 70 S-6

ΚΩΔΙΚΟΣ	ΣΥΡΜΑ	ΑΞΟΝΑΣ-ΔΙΑΜΕΤΡΟΣ-ΠΑΧΟΣ	ΒΑΡΟΣ ΚΟΥΛΟΥΡΑΣ	ΤΙΜΗ / ΚΙΛΟ	ΤΙΜΗ / ΚΟΥΛΟΥΡΑ
360337	0.8 mm	5.5 x 20 x 6 mm	5 kg	6,80 €	34,00 €
360338	1.0 mm	5.5 x 20 x 6 mm	5 kg	5,60 €	28,00 €
360334	0.8 mm	5.5 x 30 x 10.5 mm	15 kg	5,00 €	75,00 €
360335	1.0 mm	5.5 x 30 x 10.5 mm	15 kg	4,67 €	70,00 €
360336	1.2 mm	5.5 x 30 x 10.5 mm	15 kg	4,40 €	66,00 €

ΗΛΕΚΤΡΟΝΙΚΗ ΜΑΣΚΑ ΚΕΦΑΛΗΣ



- Αυτόματη απόκριση <math><0,000033 \text{ sec}</math>
- Οπτικό Πεδίο 98 x 43 mm
- Προστασία UV/IR , DIN 16
- Βάρος 450 g

ΚΩΔΙΚΟΣ	ΠΕΡΙΓΡΑΦΗ	ΤΙΜΗ
420037	S777A	50,00 €
400355	ΗΛ. ΟΘΟΝΗ	18,00 €

ΜΑΣΚΑ ΚΕΦΑΛΗΣ ΜΕ ΛΟΥΡΙ ΣΥΓΚΡΑΤΗΣΗΣ



- Διάσταση τζαμιού 8.2 x 10.5 cm

ΚΩΔΙΚΟΣ	ΠΕΡΙΓΡΑΦΗ	ΤΙΜΗ
400319	ZAM-24	4,00 €
400354	ΤΖΑΜΙ ΜΑΥΡΟ	1,00 €

ΜΑΣΚΑ ΚΕΦΑΛΗΣ ΜΕ ΣΥΓΚΡΑΤΗΣΗ ΜΕ ΤΟ ΧΕΡΙ



- Διάσταση τζαμιού 8.2 x 10.5 cm

ΚΩΔΙΚΟΣ	ΠΕΡΙΓΡΑΦΗ	ΤΙΜΗ
400318	ZAM-08A	6,00 €
400354	ΤΖΑΜΙ ΜΑΥΡΟ	1,00 €

ΔΙΑΦΑΝΗ ΓΥΑΛΙΑ ΠΡΟΣΤΑΣΙΑΣ



ΚΩΔΙΚΟΣ	ΠΕΡΙΓΡΑΦΗ	ΤΙΜΗ
400379	ZFB-17	2,50 €

ΜΑΥΡΑ ΓΥΑΛΙΑ ΠΡΟΣΤΑΣΙΑΣ



ΚΩΔΙΚΟΣ	ΠΕΡΙΓΡΑΦΗ	ΤΙΜΗ
400380	ZFB-17C	2,50 €

ΓΥΑΛΙΑ ΠΡΟΣΤΑΣΙΑΣ



ΚΩΔΙΚΟΣ	ΠΕΡΙΓΡΑΦΗ	ΤΙΜΗ
400381	ZFB-115	2,70 €

ΚΡΑΝΟΣ ΠΡΟΣΤΑΣΙΑΣ ΜΕ ΜΑΣΚΑ



ZFA-10D

ZFA-10K

ΚΩΔΙΚΟΣ	ΠΕΡΙΓΡΑΦΗ	ΤΙΜΗ
400383	ZFA-10D	7,00 €
400384	ZFA-10K	2,50 €

ΚΡΑΝΟΣ ΠΡΟΣΤΑΣΙΑΣ



ΚΩΔΙΚΟΣ	ΠΕΡΙΓΡΑΦΗ	ΤΙΜΗ
400382	ZFC-29	7,50 €

ΓΥΑΛΙΑ ΠΡΟΣΤΑΣΙΑΣ



ΚΩΔΙΚΟΣ	ΠΕΡΙΓΡΑΦΗ	ΤΙΜΗ
400357	ZFB-60	4,00 €

ΣΑΛΜΟΙ ΚΟΛΛΗΣΗΣ S0 ΓΑΛΛΙΑΣ

- Περιλαμβάνονται: 7 μύτες



- Συγκόλληση: 0.4 - 4.0 mm OX/AD • 40 - 400 lt/min • Σπειρ.: 8x100
- 010150 Μήκος: 330 mm, Βάρος: 0.320 kg
- 010200 Μήκος: 340 mm, Βάρος: 0.330 kg

ΚΩΔΙΚΟΣ	ΤΥΠΟΣ	ΠΕΡΙΓΡΑΦΗ	ΤΙΜΗ
400204	010200	ΣΑΛΜΟΣ S0 ΜΕ ΠΛΑΣΤΙΚΗ ΛΑΒΗ	130,00 €
400216	010150	ΣΑΛΜΟΣ S0 ΜΕ ΜΕΤΑΛΛΙΚΗ ΛΑΒΗ	130,00 €

ΣΑΛΜΟΣ ΚΟΛΛΗΣΗΣ (ΓΑΛΙΚΟΥ ΤΥΠΟΥ) - Economy
MAESTRO
INDUSTRIAL EQUIPMENT

- Περιλαμβάνονται: 5 μύτες & πιάστρα
- Συγκόλληση : 0.4 - 4.0 mm • Κοπή: 50 mm
- Παροχή: 40 - 400 lt/min • Σπείρωμα: 8 x 100
- Μήκος: 320 mm • Βάρος: 0.380 kg

ΚΩΔΙΚΟΣ	ΤΥΠΟΣ	ΠΕΡΙΓΡΑΦΗ	ΤΙΜΗ
400305	ZW-01A	ΣΑΛΜΟΣ ΚΟΛΛΗΣΗΣ SAF	55,00 €

ΣΑΛΜΟΣ ΣΥΓΚΟΛΛΗΣΗΣ & ΚΟΦΤΗΣ ΟΞΥΓΟΝΟΥ SCO G

- Περιλαμβάνονται: 7 μύτες και 2 μπεκ



- Συγκόλληση : 0.4 - 4.0 mm OX/AC
- Κοπή έως : 50 mm OX/AC ή PRO
- Παροχή : 40 - 400 lt/min
- Σπείρωμα : 8 x 100
- Μήκος : 320 mm
- Βάρος : 0.450 kg

ΚΩΔΙΚΟΣ	ΤΥΠΟΣ	ΠΕΡΙΓΡΑΦΗ	ΤΙΜΗ
400210	201531	ΣΑΛΜΟΣ ΚΟΛΛΗΣΗΣ & ΚΟΠΗΣ	220,00 €

ΚΟΦΤΗΣ ΟΞΥΓΟΝΟΥ HP1

- Θωράκιση από Ορείχαλκο
- Κοπή: 3 - 360 mm
- Γωνία Κοπής : 90° σταθερή
- Μήκος: 470 mm
- Βάρος : 1.270 kg
- Μπεκ γαλλικού τύπου (HP1 / G1)
- Σύνδεση 16 x 150 G

ΚΩΔΙΚΟΣ	ΤΥΠΟΣ	ΠΕΡΙΓΡΑΦΗ	ΤΙΜΗ
400206	202400	ΚΟΦΤΗΣ ΟΞΥΓΟΝΟΥ HP1	190,00 €

ΚΑΣΕΤΙΝΑ ΚΟΠΗΣ ΚΑΙ ΣΥΓΚΟΛΛΗΣΗΣ ΑΜΕΡΙΚΑΝΙΚΟΥ ΤΥΠΟΥ (LIGHT DUTY)

Το ΚΙΤ περιλαμβάνει:

- Διπλό σωλήνα οξυγόνου - ασετυλίνης 4,5 m
- Προστατευτικά γυαλιά
- Εξάρτημα καθαρισμού Μπεκ & εξάρτημα κοπής.
- Ρυθμιστή Οξυγόνου & ρυθμιστή ασετυλίνης.
- Μπεκ Συγκόλλησης & Μπεκ κοπής 3GRN ασετυλίνης
- Σπινθριστή

MAESTRO
INDUSTRIAL EQUIPMENT

ΚΩΔΙΚΟΣ	ΤΥΠΟΣ	ΠΕΡΙΓΡΑΦΗ	ΤΙΜΗ
400306	ZWCK-18	ΚΙΤ ΣΥΓΚΟΛΛΗΣΗΣ & ΚΟΠΗΣ	335,00 €

ΚΟΦΤΗΣ ΟΞΥΓΟΝΟΥ ΑΜΕΡΙΚΑΝΙΚΟΥ ΤΥΠΟΥ VICTOR - Economy

- Παραδίδεται χωρίς μπέκ κοπής.
- Κοπή: 3 - 200 mm • Γωνία Κοπής : 90° σταθερή
- Μήκος: 460 mm • Βάρος: 1.000 kg
- Τύπος μπεκ 6290NX, 6290

MAESTRO
INDUSTRIAL EQUIPMENT

ΚΩΔΙΚΟΣ	ΤΥΠΟΣ	ΠΕΡΙΓΡΑΦΗ	ΤΙΜΗ
400304	ZC-08	ΣΑΛΜΟΣ ΚΟΛΛΗΣΗΣ SAF	80,00 €

ΜΠΕΚ ΑΣΕΤΥΛΙΝΗΣ G1 (ΓΑΛΛΙΚΟΥ ΤΥΠΟΥ)

ΚΩΔΙΚΟΣ	ΤΥΠΟΣ	Φ (mm)	ΑΝΟΙΓΜΑ	ΚΟΠΗ (mm)	ΤΙΜΗ
400217	205A07	7 / 10	0.7	3 -10	15,00 €
400207	205A10	10 / 10	1.0	10 -25	15,00 €
400212	205A12	12 / 10	1.2	25 -50	15,00 €
400213	205A16	16 / 10	1.6	50 -80	15,00 €
400219	205A20	20 / 10	2.0	80 -120	15,00 €
400220	205A25	25 / 10	2.5	120 -200	15,00 €
400221	205A30	30 / 10	3.0	200 -300	15,00 €

ΜΠΕΚ ΠΡΟΠΑΝΙΟΥ G1 (ΓΑΛΛΙΚΟΥ ΤΥΠΟΥ)

• Για ΗΡ01

ΚΩΔΙΚΟΣ	ΤΥΠΟΣ	Φ (mm)	ΚΟΠΗ (mm)	ΤΙΜΗ
400222	200P07	7 / 10	3 -10	15,00 €
400208	200P10	10 / 10	10 -25	15,00 €
400209	200P12	12 / 10	25 -50	15,00 €
400214	200P16	16 / 10	50 -80	15,00 €
400225	200P20	20 / 10	80 -120	15,00 €
400226	200P25	25 / 10	120 -200	15,00 €
400227	200P30	30 / 10	200 -300	15,00 €

ΜΠΕΚ ΑΣΕΤΥΛΙΝΗΣ G1 - Economy (ΓΑΛΛΙΚΟΥ ΤΥΠΟΥ)

ΚΩΔΙΚΟΣ	ΤΥΠΟΣ	Φ (mm)	ΑΝΟΙΓΜΑ	ΚΟΠΗ (mm)	ΤΙΜΗ
400337	ZAC-18	7 / 10	0.7	3 -10	8,00 €
400338		10 / 10	1.0	10 -25	8,00 €
400339		12 / 10	1.2	25 -50	8,00 €
400340		16 / 10	1.6	50 -80	8,00 €
400341		20 / 10	2.0	80 -120	8,00 €
400321		25 / 10	2.5	120 -200	8,00 €
400342		30 / 10	3.0	200 -300	8,00 €

ΜΠΕΚ ΠΡΟΠΑΝΙΟΥ G1 - Economy (ΓΑΛΛΙΚΟΥ ΤΥΠΟΥ)

ΚΩΔΙΚΟΣ	ΤΥΠΟΣ	Φ (mm)	ΑΝΟΙΓΜΑ	ΚΟΠΗ (mm)	ΤΙΜΗ
400343	ZAC-19	7 / 10	0.7	3 -10	8,00 €
400344		10 / 10	1.0	10 -25	8,00 €
400345		12 / 10	1.2	25 -50	8,00 €
400346		16 / 10	1.6	50 -80	8,00 €
400347		20 / 10	2.0	80 -120	8,00 €
400348		25 / 10	2.5	120 -200	8,00 €
400349		30 / 10	3.0	200 -300	8,00 €

ΜΠΕΚ ΑΣΕΤΥΛΙΝΗΣ 6290 Economy VVC ΤΥΠΟΥ "HARRIS"

• Για Κόφτη οξυγόνου ZC-21 / ZC-08



ΚΩΔΙΚΟΣ	ΤΥΠΟΣ	ΔΥΝΑΤΟΤΗΤΑ ΚΟΠΗΣ	ΤΙΜΗ
400366	6290-0	10 - 15 mm	11,00 €
400367	6290-1	15 - 25 mm	11,00 €
400368	6290-2	25 - 50 mm	11,00 €
400369	6290-3	50 - 100 mm	11,00 €

ΜΠΕΚ ΠΡΟΠΑΝΙΟΥ 6290-NX Economy VVC

• Για Κόφτη οξυγόνου ZC-21 / ZC-08



ΚΩΔΙΚΟΣ	ΤΥΠΟΣ	ΔΥΝΑΤΟΤΗΤΑ ΚΟΠΗΣ	ΤΙΜΗ
400370	6290-NX0	10 - 15 mm	10,00 €
400371	6290-NX1	15 - 25 mm	10,00 €
400372	6290-NX2	25 - 50 mm	10,00 €
400373	6290-NX3	50 - 100 mm	10,00 €

**ΜΕΙΩΤΗΡΕΣ ΑΕΡΙΩΝ ΣΥΓΚΟΛΛΗΣΗΣ
ΤΥΠΟΥ L2C2, ΓΑΛΛΙΑΣ**

- Μειωτήρες Οξυγόνου, Ασετυλίνης και Αργκόν με μανόμετρα μεγάλης αντοχής, ιδανικά για χρήση σε τρόλεϊ συνεργείων.
- Διαστάσεις: 176 x 142 x 160 mm

ΚΩΔΙΚΟΣ	ΤΥΠΟΣ	ΠΕΡΙΓΡΑΦΗ - ΕΙΣΑΓΩΓΗ	Q max	Q 1	ΒΑΡΟΣ	ΤΙΜΗ
400201	100200	ΟΞΥΓΟΝΟΥ - F	70 Nm ³ /h	31 Nm ³ /h	1.12 kg	115,00 €
400202	102500	ΑΣΕΤΥΛΙΝΗΣ - A	26 Nm ³ /h	5 Nm ³ /h	1.12 kg	95,00 €
400203	104200	ΑΡΓΚΟΝ / CO ₂ - C	38 lt/min	-	1.12 kg	115,00 €
400334	ΖΑΟ-32	Κλείστρο Ασετυλίνης	-	-	0.25 kg	16,00 €

ΜΕΙΩΤΗΡΑΣ ΟΞΥΓΟΝΟΥ - Economy

- Πίεση Εισ. : 200 bar (G5/8", ΑΡΣ., ΔΕΞΙ)
- Πίεση Λειτ. : 0-10 bar
- Πίεση Εξόδου : 16 bar

ΚΩΔΙΚΟΣ	ΤΥΠΟΣ	ΤΙΜΗ
400302	ZR-38	65,00 €

ΜΕΙΩΤΗΡΑΣ ΑΣΕΤΥΛΙΝΗΣ - Economy

- Πίεση Εισ. : 25 bar (ΕΣΩΤΕΡ. Φ8mm)
- Πίεση Λειτ. : 0-1.5 bar
- Πίεση Εξόδου : 2.5 bar

ΚΩΔΙΚΟΣ	ΤΥΠΟΣ	ΤΙΜΗ
400300	ZR-37	65,00 €

ΜΕΙΩΤΗΡΑΣ ΑΖΩΤΟΥ - Economy

- Πίεση Εισ. : 200 bar (W21.8-14, ΘΗΛ., ΔΕΞΙ)
- Πίεση Λειτ. : 0-10 bar
- Πίεση Εξόδου : 16 bar

ΚΩΔΙΚΟΣ	ΤΥΠΟΣ	ΤΙΜΗ
400333	ZR-39B	65,00 €

ΜΕΙΩΤΗΡΑΣ ΠΡΟΠΑΝΙΟΥ - Economy

- Πίεση Εισ. : 25 bar (Φ20 mm, ΘΗΛ., ΑΡΙΣΤ.)
- Πίεση Λειτ. : 0-1.5 bar
- Πίεση Εξόδου : 6 bar

ΚΩΔΙΚΟΣ	ΤΥΠΟΣ	ΤΙΜΗ
400301	ZR-39	65,00 €

ΜΕΙΩΤΗΡΑΣ ΑΡΓΚΟΝ - Economy

- Πίεση Εισ. : 200 bar (W21.8-14, ΘΗΛ., ΔΕΞΙ)
- Πίεση Λειτ. : 0-10 bar
- Πίεση Εξόδου : 16 bar

ΚΩΔΙΚΟΣ	ΤΥΠΟΣ	ΤΙΜΗ
400332	ZR-39C	65,00 €

ΜΕΙΩΤΗΡΑΣ ΑΡΓΚΟΝ ΜΕ ΡΟΟΜΕΤΡΟ

- Πίεση Εισ. : 230 bar (W21.8-14, ΘΗΛ., ΔΕΞΙ)
- Πίεση Λειτ. : 3.5 bar
- Ροή : 0-30 lt/min

ΚΩΔΙΚΟΣ	ΤΥΠΟΣ	ΤΙΜΗ
400303	ZR-39D	85,00 €

ΤΣΙΜΠΙΔΕΣ ΗΛΕΚΤΡΟΔΙΩΝ ΣΥΝΔΕΤΗΡΕΣ & ΒΥΣΜΑΤΑ

500 A



• ΖΑΙ-19 ΑΡΣ.

• ΖΑΙ-18 ΘΗΛ.



ΚΩΔΙΚΟΣ	ΠΕΡΙΓΡΑΦΗ	ΤΙΜΗ
400330	ZAD-09 ΤΣΙΜΠΙΔΑ 500 A	7,50 €
400315	ZAJ-19 / 10-25 ΑΡΣΕΝΙΚΟ ΒΥΣΜΑ	4,20 €
400312	ZAJ-18 / 10-25 ΘΗΛΥΚΟΣ ΣΥΝΔ. ΜΗΧΑΝΗΣ	4,20 €
400316	ZAJ-19 / 35-50 ΑΡΣΕΝΙΚΟ ΒΥΣΜΑ	9,00 €
400313	ZAJ-18 / 35-50 ΘΗΛΥΚΟΣ ΣΥΝΔ. ΜΗΧΑΝΗΣ	8,50 €
400374	ZAJ-19 / 50-70 ΑΡΣΕΝΙΚΟ ΒΥΣΜΑ	9,00 €
400314	ZAJ-18 / 50-70 ΘΗΛΥΚΟΣ ΣΥΝΔ. ΜΗΧΑΝΗΣ	9,00 €

ΣΩΜΑΤΑ ΓΕΙΩΣΗΣ - ΔΑΓΚΑΝΕΣ



• ΗΛΕΚΤΡΟΣΥΓΚΟΛΛΗΣΗΣ.



• ΕΝΙΣΧΥΣΗΣ ΠΕΥΜΑΤΟΣ

ΚΩΔΙΚΟΣ	ΠΕΡΙΓΡΑΦΗ	ΤΙΜΗ
400309	ΣΩΜΑ ΓΕΙΩΣΗΣ, ΙΝΟΧ, 300 A	4,40 €
400310	ΣΩΜΑ ΓΕΙΩΣΗΣ, ΙΝΟΧ, 500 A	7,50 €
500506	ΣΩΜΑ ΓΕΙΩΣΗΣ ΜΑΥΡΟ Η ΚΟΚΚΙΝΟ 300 A	7,70 €

ΑΣΦΑΛΙΣΤΙΚΑ ΟΞΥΓΟΝΟΥ ΑΣΕΤΥΛΙΝΗΣ ΔΑ ΓΙΑ ΛΑΣΤΙΧΟ - Φ8 mm

• DA / EN730-1, με κλίτ.

LE LORRAIN



ΚΩΔΙΚΟΣ	ΤΥΠΟΣ	ΤΙΜΗ
400205	062015	60,00 €

ΑΣΦΑΛΙΣΤΙΚΑ ΟΞΥΓΟΝΟΥ - ΑΣΕΤΥΛΙΝΗΣ ΓΙΑ ΛΑΣΤΙΧΟ Φ8mm & Φ6mm

• DA / EN730-1, με κλίτ.



ΚΩΔΙΚΟΣ	ΤΥΠΟΣ	ΤΙΜΗ
400308	ZAF05-ZAF05A	36,00 €

ΑΣΦΑΛΙΣΤΙΚΑ ΟΞΥΓΟΝΟΥ - ΑΣΕΤΥΛΙΝΗΣ ΓΙΑ ΣΑΛΜΟ

• Οξυγόνου & Ασετυλίνης H188, 3/8"



ΚΩΔΙΚΟΣ	ΤΥΠΟΣ	ΤΙΜΗ
400307	ZAF04-ZAF04A	20,00 €

ΛΑΣΤΙΧΑ ΑΕΡΟΣ PVC - 20 BAR

- (AIR-1015/50) Ιδανικό για εργαλεία αέρος και γενικές χρήσεις αέρος χωρίς υψηλές απαιτήσεις πίεσης.
- (ACE-815/50 + OXY-815/50) Προδιαγραφόμενο προϊόν για οξυγόνο και ασετυλίνη για εργασίες ηλεκτροσυγκόλλησης.
- Πίεση : 20-60 bar



50m

ΚΩΔΙΚΟΣ	ΤΥΠΟΣ	ΧΑΡΑΚΤΗΡΙΣΤΙΚΑ	ΤΙΜΗ/ΜΤ
230601	OXY-815/50	8x15mm ΜΠΛΕ	1,25 €
230602	ACE-815/50	8x15mm ΚΟΚΚΙΝΟ	1,25 €
230604	AIR-1015/50	10x15mm ΜΑΥΡΟ	1,35 €



- Φορητή με χερούλι

MSWY-3500 ΗΛΕΚΤΡΟΠΟΝΤΑ ΦΟΡΗΤΗ 10,9 kVA

- Εξοπλισμένη με ψηφιακό μόνιτορ λειτουργίας και ένδειξης συγκόλλησης και ηλεκτρονικός χρονοδιακόπτης ανάλογα την εφαρμογή της συγκόλλησης. Μίας πλευράς 0,6 mm - 1 mm

ΒΑΣΙΚΟΣ ΕΞΟΠΛΙΣΜΟΣ ΠΟΝΤΑΣ

- (360327) Εξωλκείας χειρός με γάντζο (x1 τεμ)
- (108010) Εξωλκείας χειρός με τρίγωνο (x1 τεμ)
- (360339) Τραβηγτικό αέρος με πόντα (x1 τεμ)
- (360326) Κεφαλή τραβήγματος στοιχείων συγκόλλησης (6 δόντια)
- (X021) Κάρβουνα κοπής μετάλλων (x3 τεμ)

ΚΩΔΙΚΟΣ	360312
ΤΥΠΟΣ	MSWY-3500
ΤΑΣΗ (50/60Hz)	1 PH - 220V
ΜΕΓΙΣΤΗ ΙΣΧΥΣ (ΚΥΚΛΟΣ ΕΡΓ.)	10,9 kVA (15%)
ΡΕΥΜΑ ΣΥΓΚΟΛΛΗΣΗΣ	200 - 3500 A
ΑΣΦΑΛΕΙΑ ΠΙΝΑΚΑ	32,5 A
ΚΛΑΣΗ ΜΟΝΩΣΕΩΣ	F
ΒΑΘΜΟΣ ΠΡΟΣΤΑΣΙΑΣ	IP 21
ΚΑΘΑΡΟ ΒΑΡΟΣ	22 kg
ΤΙΜΗ	900,00 €



- Διαστάσεις συσκευασίας: 63x56x72cm

MSWY-4200 ΗΛΕΚΤΡΟΠΟΝΤΑ 12,5 kVA

- Εξοπλισμένη με ψηφιακό μόνιτορ λειτουργίας και ένδειξης συγκόλλησης και ηλεκτρονικός χρονοδιακόπτης ανάλογα την εφαρμογή της συγκόλλησης. Μίας πλευράς 0,6 mm - 1 mm

ΒΑΣΙΚΟΣ ΕΞΟΠΛΙΣΜΟΣ ΠΟΝΤΑΣ

- (360327) Εξωλκείας χειρός με γάντζο ή βεντούζα (x1 τεμ)
- (108010) Εξωλκείας πιστολιού με τρίγωνο (x1 τεμ)
- (360326) Κεφαλή τραβήγματος στοιχείων συγκόλλησης (6 δόντια)
- (X021) Κάρβουνα κοπής μετάλλων (x3 τεμ)

ΚΩΔΙΚΟΣ	360340
ΤΥΠΟΣ	MSWY-4200
ΤΑΣΗ (50/60Hz)	1 PH - 220V
ΜΕΓΙΣΤΗ ΙΣΧΥΣ (ΚΥΚΛΟΣ ΕΡΓ.)	12,5 kVA (15%)
ΡΕΥΜΑ ΣΥΓΚΟΛΛΗΣΗΣ	200 - 4200 A
ΑΣΦΑΛΕΙΑ ΠΙΝΑΚΑ	32,5 A
ΚΛΑΣΗ ΜΟΝΩΣΕΩΣ	F
ΒΑΘΜΟΣ ΠΡΟΣΤΑΣΙΑΣ	IP 21
ΚΑΘΑΡΟ ΒΑΡΟΣ	57 kg
ΤΙΜΗ	995,00 €

MSW-8900 ΗΛΕΚΤΡΟΠΟΝΤΑ 20 kVA

- Εξοπλισμένη με ψηφιακό μόνιτορ λειτουργίας και ένδειξη συγκόλλησης και ηλεκτρονικός χρονοδιακόπτης ανάλογα την εφαρμογή της συγκόλλησης. Μίας πλευράς 0,6 mm - 1,2 mm

ΒΑΣΙΚΟΣ ΕΞΟΠΛΙΣΜΟΣ ΠΟΝΤΑΣ

- (360327) Εξωλκείας χειρός με γάντζο (x1 τεμ)
- (108010) Εξωλκείας χειρός με τρίγωνο (x1 τεμ)
- (360339) Τραβηχτικό αέρος με πόντα (x1 τεμ)
- (360326) Κεφαλή τραβήγματος στοιχείων συγκόλλησης (6 δόντια)
- (Χ021) Κάρβουνα κοπής μετάλλων (x3 τεμ)

ΚΩΔΙΚΟΣ	360324
ΤΥΠΟΣ	MSW-8900
ΤΑΣΗ (50/60Hz)	1PH 220V
ΜΕΓΙΣΤΗ ΙΣΧΥΣ (ΚΥΚΛΟΣ ΕΡΓ.)	20 kVA (15%)
ΡΕΥΜΑ ΣΥΓΚΟΛΛΗΣΗΣ	200 - 8900 A
ΑΣΦΑΛΕΙΑ ΠΙΝΑΚΑ	45 A
ΚΛΑΣΗ ΜΟΝΩΣΕΩΣ	F
ΒΑΘΜΟΣ ΠΡΟΣΤΑΣΙΑΣ	IP 21
ΚΑΘΑΡΟ ΒΑΡΟΣ	85 kg
ΤΙΜΗ	1.520,00 €



• Διαστάσεις συσκευασίας: 65x49x100cm

MSWYC-30 ΗΛΕΚΤΡΟΠΟΝΤΑ 24,5 kVA

- Αερόψυκτη ηλεκτροπόντα για επαγγελματίες. Παραδίδεται με καρότσι μεταφοράς και πλήρες σετ εξαρτημάτων για άμεση εργασία σε κάθε τύπο αυτοκινήτου
- Αερόψυκτη
- Δυνατότητα κόλλησης λαμαρίνας / σιδήρου 2mm + 2mm
- Δαγκάνα πόντας περιστρεφόμενη κεφαλής
- Ηλεκτρονικός πίνακας αφής LCD με 10 διαφορετικές λειτουργίες
- Παραδίδεται με τα εξαρτήματα που επιδεικνύονται στην εικόνα
- Δύναμη 3500N - 350 daN
- Χρόνος λειτουργίας 0-99 sec

ΚΩΔΙΚΟΣ	360325
ΤΥΠΟΣ	MSWYC-30
ΤΑΣΗ (50/60Hz)	2 PH - 380V
ΜΕΓΙΣΤΗ ΙΣΧΥΣ (ΚΥΚΛΟΣ ΕΡΓ.)	24,5 kVA (15%)
ΡΕΥΜΑ ΣΥΓΚΟΛΛΗΣΗΣ	200 - 12000 A
ΑΣΦΑΛΕΙΑ ΠΙΝΑΚΑ	60 A
ΚΛΑΣΗ ΜΟΝΩΣΕΩΣ	F
ΒΑΘΜΟΣ ΠΡΟΣΤΑΣΙΑΣ	IP 21
ΒΑΡΟΣ	125 kg
ΤΙΜΗ	3.800,00 €



ΦΟΡΗΤΗ ΠΟΝΤΑ ΧΕΙΡΟΣ (SPOTTER) H-007

Φορητή πόντα χειρός επισκευής και κόλλησης στοιχείων σε λαμαρίνες και επιφάνειες αυτοκινήτων - αμαξωμάτων. Εξοπλισμένο με σύστημα θερμικής προστασίας, ενισχυμένο και αθόρυβο μοτέρ χρήσης.

Η Κασσετίνα Περιλαμβάνει

- (111006) 250 Καρφιά χαλκού ψιλά (2,0 mm)
- (111007) 250 Καρφιά χαλκού χονδρά (2,5 mm)
- (108008) 50 ροδέλες συγκόλλησης.
- (108007) 20 σύρματα χαλκού κυματοειδή.
- (101012) Ένα χτένι τραβήγματος M14 (με εξι άκρα) για σύρματα χαλκού κυματοειδή.
- (108012) Ένα γάντζο - εξωλκέα M14 για σύρμα χαλκού ψιλά & χονδρά.
- (103002) Έναν εξωλκέα χειρός 52cm , βάρους 2,0 kg, με σπείρωμα M14 για εξαρτήματα πονταρίσματος.
- Έναν ηλεκτρόδιο σώματος για συγκόλληση κυματοειδών συρματ.
- Έναν ηλεκτρόδιο σώματος για συγκόλληση καρφιών.
- Έναν ηλεκτρόδιο σώματος για συγκόλληση ροδέλων.

- Παραδίδεται σε κοκκάλινη θήκη μεταφοράς και αποθήκευσης.

ΚΩΔΙΚΟΣ	ΤΥΠΟΣ	ΤΑΣΗ	ΙΣΧΥΣ (50%)	ΡΕΥΜΑ. ΣΥΓΚΟΛΛ. (ΜΑΧ)	ΑΣΦΑΛΕΙΑ	ΒΑΡΟΣ	ΤΙΜΗ
460101	H-007	220 V - 50/60 Hz	0,8 kVA	1600 A	16 (A)	3,5 kg	465,00 €

ΗΛΕΚΤΡΟΠΟΝΤΑ ΧΕΙΡΟΣ H3000

Ηλεκτροπόντα χειρός , κατάλληλη για μεγάλο εύρος εργασιών σε αμαξώματα και εργασίες φανοποιΐας. Ικανότητα συγκόλλησης λαμαρίνας μέγιστου πάχους 2,0mm + 2,0mm και ασφαλής λειτουργία με προστασία χρονοδιακόπτη.

- Διαστάσεις (mm) : 150 x 230 x 400
- Μικτό βάρος: 13,0 kg



- Προέκταση μήκους **500 mm**
- Κωδικός : 460182 (123156)
- **ΤΙΜΗ : 240,00 €**



- Προέκταση μήκους **350 mm**
- Κωδικός : 460183 (123153)
- **ΤΙΜΗ : 180,00 €**

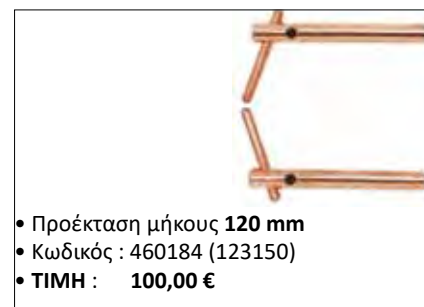

- Προέκταση μήκους **120 mm**
- Κωδικός : 460184 (123150)
- **ΤΙΜΗ : 100,00 €**

ΚΩΔΙΚΟΣ	ΤΥΠΟΣ	ΤΑΣΗ	ΙΣΧΥΣ (50%)	ΙΚΑΝ. ΣΥΓΚΟΛΛ. (ΜΑΧ)	ΑΣΦΑΛΕΙΑ	ΒΑΡΟΣ	ΤΙΜΗ
460124	H-3000	220 V - 50/60 Hz	2 kVA	16 kVA	21 (A)	9,5 kg	865,00 €

ΕΞΩΛΚΕΑΣ ΤΡΑΒΗΓΜΑΤΟΣ ΜΗΚΟΥΣ 52 CM (ΧΩΡΙΣ ΕΞΑΡΤΗΜΑΤΑ)



- Εξωλκείας 52cm, βάρους 2.2 kg (αντίβαρο 1.5kg), σπείρωμα M14 για εξαρτήματα πονταρίσματος.

ΚΩΔΙΚΟΣ	ΠΕΡΙΓΡΑΦΗ	ΤΙΜΗ
460120	103002 ΕΞΩΛΚΕΑΣ ΜΕ ΣΠΕΙΡΩΜΑ M14	47,00 €

ΕΞΩΛΚΕΑΣ ΤΡΑΒΗΓΜΑΤΟΣ ΜΗΚΟΥΣ 35 CM (ΜΕ ΤΡΙΓΩΝΟ ΓΙΑ ΠΙΣΤΟΛΙ ΠΟΝΤΑΣ)



- Εξωλκείας 35cm, βάρους 1,7 kg (αντίβαρο 1.1kg), M14 και ενσωματωμένο τρίγωνο πόντας για σύνδεση με πιστόλι.

ΚΩΔΙΚΟΣ	ΠΕΡΙΓΡΑΦΗ	ΤΙΜΗ
460117	108010 ΕΞΩΛΚΕΑΣ ΜΕ ΑΣΤΕΡΙ ΠΟΝΤΑΣ	52,00 €

ΕΞΩΛΚΕΑΣ ΤΡΑΒΗΓΜΑΤΟΣ ΜΗΚΟΥ 52 CM (ΕΝΣΩΜΑΤΩΜΕΝΟΣ ΜΕ ΓΑΝΤΣΟ) Χ042



- Εξωλκείας 52cm, βάρους 2,2 kg (αντίβαρο 1.1kg), με σπείρωμα M16 και ενσωματωμένο γάντζο τραβήγματος.

ΚΩΔΙΚΟΣ	ΠΕΡΙΓΡΑΦΗ	ΤΙΜΗ
360327	Χ042 ΕΞΩΛΚΕΑΣ ΜΕ ΓΑΝΤΣΟ	48,00 €

ΕΞΩΛΚΕΑΣ ΤΡΑΒΗΓΜΑΤΟΣ ΜΗΚΟΥ 52 CM (ΕΝΣΩΜΑΤΩΜΕΝΟΣ ΜΕ ΧΤΕΝΙ 6 ΣΗΜΕΙΩΝ)



- Εξωλκείας 52cm, βάρους 2.10 kg (αντίβαρο 1.1kg), M16 και ενσωματωμένο χτένι τραβήγματος 6 σημείων.

ΚΩΔΙΚΟΣ	ΠΕΡΙΓΡΑΦΗ	ΤΙΜΗ
360330	Χ041 ΕΞΩΛΚΕΑΣ ΜΕ ΓΑΝΤΣΟ	48,00 €

Χ039 ΤΡΑΒΗΧΤΙΚΟ ΑΕΡΟΣ



- Εξωλκείας 52cm, βάρους 1.8 kg (αντίβαρο 1.1kg), για σύνδεση με αέρα και βεντούζα D:12 cm.

ΚΩΔΙΚΟΣ	ΠΕΡΙΓΡΑΦΗ	ΤΙΜΗ
360339	Χ039 ΤΡΑΒΗΧΤΙΚΟ ΜΕ ΒΕΝΤΟΥΖΑ	70,00 €

ΓΑΝΤΣΟΣ ΤΡΑΒΗΓΜΑΤΟΣ ΓΙΑ ΕΞΩΛΚΕΑ ΧΕΙΡΟΣ (ΣΠΕΙΡΩΜΑ M14)

- Ο γάντζος τραβήγματος, με σπείρωμα M14 προσαρμόζεται επάνω στον εξωλκεία χειρός της φορητής πόντας H-007 και στον εξωλκεία χειρός 103002.



ΚΩΔΙΚΟΣ	ΠΕΡΙΓΡΑΦΗ	ΤΙΜΗ
460180	108012 ΕΞΩΛΚΕΑΣ ΧΕΙΡΟΣ (M12)	12,00 €

ΧΤΕΝΙ ΤΡΑΒΗΓΜΑΤΟΣ 6 ΣΗΜΕΙΩΝ ΓΙΑ ΣΥΡΜΑ ΠΟΝΤΑΣ (ΣΠΕΙΡΩΜΑ M16)

- Κεφαλή τραβήγματος 6 σημείων, με σπείρωμα M16 για εξωλκεία χειρός Χ041.



ΚΩΔΙΚΟΣ	ΠΕΡΙΓΡΑΦΗ	ΤΙΜΗ
360326	Χ044 ΧΤΕΝΙ 6 ΣΗΜΕΙΩΝ (M16)	25,00 €

ΧΤΕΝΙ ΤΡΑΒΗΓΜΑΤΟΣ 7 ΣΗΜΕΙΩΝ ΓΙΑ ΣΥΡΜΑ ΠΟΝΤΑΣ (ΣΠΕΙΡΩΜΑ M14)

- Κεφαλή τραβήγματος 7 σημείων, με σπείρωμα M14 για εξωλκεία ηλεκτροπόντας χειρός (σύνδεση με εξωλκεία χειρός 103002 & Ηλεκτροπόντα H-007).



ΚΩΔΙΚΟΣ	ΠΕΡΙΓΡΑΦΗ	ΤΙΜΗ
460118	108011 ΧΤΕΝΙ 7 ΣΗΜΕΙΩΝ (M14)	17,00 €
460187	101012 ΧΤΕΝΙ 6 ΣΗΜΕΙΩΝ (M14)	17,00 €

**ΚΑΡΦΙΑ ΠΟΝΤΑΣ - ΕΠΙΧΑΛΚΟΜΕΝΑ
ΨΙΛΑ (2MM) & ΧΟΝΔΡΑ (2,5MM)**

- Επιχαλκωμένα καρφιά πόντας για χρήση με ηλεκτρόποντα και πόντα χειρός

 / 500 τεμ.

ΚΩΔΙΚΟΣ	ΠΕΡΙΓΡΑΦΗ	ΤΙΜΗ/ΤΕΜ	ΤΙΜΗ/ΠΑΚ
460122	111006 ΨΙΛΟ 2,0 MM	0,044 €	22,00 €
460121	111007 ΧΟΝΔΡΟ 2,5 MM	0,048 €	24,00 €

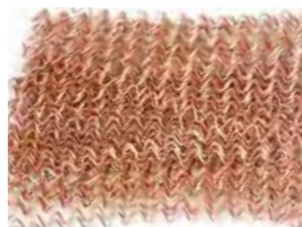
**ΚΥΜΑΤΟΕΙΔΕΣ ΣΥΡΜΑ ΧΑΛΚΟΥ ΓΙΑ ΠΟΝΤΑΡΙΣΜΑ
ΜΕΓΑΛΩΝ ΕΠΙΦΑΝΕΙΩΝ**

- Επιχαλκωμένο σύρμα 25 cm πόντας σε κυματοειδή μορφή για χρήση με ηλεκτρόποντα και πόντα χειρός.

 / 50 τεμ.

ΚΩΔΙΚΟΣ	ΠΕΡΙΓΡΑΦΗ	ΤΙΜΗ/ΤΕΜ	ΤΙΜΗ/ΠΑΚ
460114	108007 ΣΥΡΜΑ ΚΥΜΑΤΟΕΙΔΕΣ	0,64 €	32,00 €

**ΣΥΝΔΕΣΜΟΙ ΠΟΝΤΑΡΙΣΜΑΤΟΣ
ΜΕ ΕΥΘΕΙΑ ΑΠΟΛΗΞΗ ΓΙΑ ΕΠΙΠΕΔΕΣ ΕΠΙΦΑΝΕΙΕΣ**



- Σύνδεσμοι με ευθεία απόληξη για χρήση με πιστόλια πόντας ή ηλεκτρόποντα σε επίπεδες επιφάνειες

 / 100 τεμ.

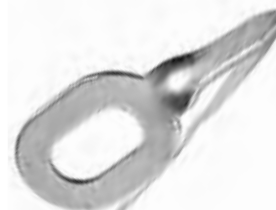
ΚΩΔΙΚΟΣ	ΠΕΡΙΓΡΑΦΗ	ΤΙΜΗ/ΤΕΜ	ΤΙΜΗ/ΠΑΚ
460113	101014-2 ΣΥΝΔΕΣΜΟΙ ΕΥΘΕΙΣ	0,31 €	31,00 €

**ΣΥΝΔΕΣΜΟΙ ΠΟΝΤΑΡΙΣΜΑΤΟΣ
ΜΕ ΣΤΡΙΦΤΗ ΑΠΟΛΗΞΗ ΓΙΑ ΓΩΝΙΕΣ**



- Σύνδεσμοι με στριφτή απόληξη για χρήση με πιστόλια πόντας ή ηλεκτρόποντα σε γωνίες με μεγάλη κλίση

 / 100 τεμ.

ΚΩΔΙΚΟΣ	ΠΕΡΙΓΡΑΦΗ	ΤΙΜΗ/ΤΕΜ	ΤΙΜΗ/ΠΑΚ
460112	101014-1 ΣΥΝΔ.ΣΤΡΙΦΤΟΙ	0,35 €	35,00 €

**ΣΥΝΔΕΣΜΟΙ ΠΟΝΤΑΡΙΣΜΑΤΟΣ
ΜΕ ΤΡΙΓΩΝΙΚΗ ΜΟΡΦΗ**

- Σύνδεσμοι με τριγωνική μορφή για χρήση με πιστόλια πόντας ή ηλεκτρόποντα σε γωνίες με μεγάλη κλίση

 / 20 τεμ.

ΚΩΔΙΚΟΣ	ΠΕΡΙΓΡΑΦΗ	ΤΙΜΗ/ΤΕΜ	ΤΙΜΗ/ΠΑΚ
460116	108009 ΤΡΙΓ. ΣΥΝΔΕΣΜΟΙ	0,60 €	12,00 €

**ΣΥΝΔΕΣΜΟΙ ΠΟΝΤΑΡΙΣΜΑΤΟΣ
ΜΕ ΚΥΚΛΙΚΗ ΜΟΡΦΗ**

- Σύνδεσμοι με κυκλική μορφή για χρήση με πιστόλια πόντας ή ηλεκτρόποντα

 / 50 τεμ.

ΚΩΔΙΚΟΣ	ΠΕΡΙΓΡΑΦΗ	ΤΙΜΗ/ΤΕΜ	ΤΙΜΗ/ΠΑΚ
460189	108008-C ΚΥΚΛ.ΣΥΝΔ. ΧΡΥΣΟΙ	0,15 €	7,50 €
460129	108008 ΚΥΚΛ.ΣΥΝΔ. ΑΣΗΜ.	0,17 €	8,50 €

**ΑΝΤΑΠΤΟΡΑΣ / ΜΥΤΗ ΓΙΑ ΕΠΙΧΑΛΚΩΜΕΝΑ ΤΡΙΓΩΝΑ
ΓΙΑ ΣΥΝΔΕΣΗ ΜΕ ΠΙΣΤΟΛΙ ΠΟΝΤΑΣ**

- Αντάπτορας ο οποίος προσαρμόζεται στον εξωκλέα χειρός και χρησιμοποιεί τριγωνικά επιχαλκώματα σε συνεργασία με πιστόλι πόντας.

ΚΩΔΙΚΟΣ	ΠΕΡΙΓΡΑΦΗ	ΤΙΜΗ
460115	108004 ΑΝΤΑΠΤΟΡΑΣ ΤΡΙΓΩΝΟΥ	18,00 €

**ΑΝΤΑΠΤΟΡΑΣ / ΜΥΤΗ ΓΙΑ ΕΠΙΧΑΛΚΩΜΑΤΑ
ΜΕ ΣΤΡΟΓΓΥΛΗ ΜΟΡΦΗ**

- Μύτη η οποία τοποθετείται στην ηλεκτρόποντα χειρός και ποντάρει κυκλικά επιχαλκώματα σε συνεργασία με τον αποστάτη 111001.
- Για πόντα χειρός H-007.

ΚΩΔΙΚΟΣ	ΠΕΡΙΓΡΑΦΗ	ΤΙΜΗ
460179	108005 ΑΝΤΑΠΤΟΡΑΣ ΚΥΚΛΙΚΟΥ	13,00 €

**ΑΝΤΑΠΤΟΡΑΣ / ΜΥΤΗ ΓΙΑ ΕΠΙΧΑΛΚΩΜΕΝΑ ΚΑΡΦΙΑ
(2,5 MM & 2,0 MM)**

- Μύτη η οποία τοποθετείται στην ηλεκτρόποντα χειρός και χρησιμοποιεί καρφιά χαλκού πάχους 2,0 και 2,5 mm.
- Για πόντα χειρός H-007



ΚΩΔΙΚΟΣ	ΠΕΡΙΓΡΑΦΗ	ΤΙΜΗ
460102	111003 ΑΝΤΑΠΤΟΡΑΣ ΚΑΡΦΙΟΥ	11,00 €

**ΑΝΤΑΠΤΟΡΑΣ / ΜΥΤΗ ΓΙΑ ΠΟΝΤΑΡΙΣΜΑ
ΣΥΡΜΑΤΟΣ ΜΕ ΚΥΜΑΤΟΕΙΔΗ ΜΟΡΦΗ**

- Μύτη η οποία τοποθετείται στην ηλεκτρόποντα χειρός και ποντάρει σύρματα κυματοειδούς μορφής σε συνεργασία με τον αποστάτη 111001
- Για πόντα χειρός H-007



ΚΩΔΙΚΟΣ	ΠΕΡΙΓΡΑΦΗ	ΤΙΜΗ
460165	111012 ΜΥΤΗ ΣΥΡΜΑΤΟΣ	11,00 €

**ΑΠΟΣΤΑΤΗΣ ΓΙΑ ΚΥΜΑΤΟΕΙΔΕΣ ΣΥΡΜΑ
ΚΑΙ ΗΛΕΚΤΡΟΠΟΝΤΑ ΧΕΙΡΟΣ**

- Αντάπτορας ο οποίος προσαρμόζεται στην ηλεκτροπόντα χειρός και δημιουργεί την απαραίτητη απόσταση για συγκόλληση κυματοειδούς σύρματος
- Για πόντα χειρός H-007



ΚΩΔΙΚΟΣ	ΠΕΡΙΓΡΑΦΗ	ΤΙΜΗ
460105	111001 ΑΠΟΣΤΑΤΗΣ ΗΛΕΚΤΡ/ΝΤΑΣ	28,00 €

**ΑΝΤΑΠΤΟΡΕΣ ΚΑΡΦΙΩΝ ΠΟΝΤΑΣ ΓΙΑ ΕΞΩΛΚΕΑ ΧΕΙΡΟΣ
ΚΑΙ ΠΟΝΤΑ H-007 (ΣΠΕΙΡΩΜΑ M14)**

ΚΩΔΙΚΟΣ	ΠΕΡΙΓΡΑΦΗ	ΤΙΜΗ
460103	111004 ΑΝΤΑΠΤ. ΚΑΡΦΙΩΝ ΕΣΩΤ/ΚΟΣ	12,00 €
460104	111005 ΑΝΤΑΠΤ. ΚΑΡΦΙΩΝ ΕΞΩΤ/ΚΟΣ	12,00 €

ΡΑΒΔΟΣ ΚΑΡΒΙΔΙΟΥ

- Ράβδος καρβιδίου για πόντα
- Μήκος 355 mm
- Φ Ράβδου 10 mm



ΚΩΔΙΚΟΣ	ΠΕΡΙΓΡΑΦΗ	ΤΙΜΗ
360341	X355 ΡΑΒΔΟΣ ΚΑΡΒΙΔΙΟΥ ΓΙΑ MSW-8900	4,00 €

ΜΑΓΝΗΤΙΚΗ ΓΕΙΩΣΗ ΠΟΝΤΑΣ 500Ah

ΚΩΔΙΚΟΣ	ΠΕΡΙΓΡΑΦΗ	ΤΙΜΗ
430090	MEC-300A Φ8.cm, 60LB	22,00 €

**ΕΞΑΡΤΗΜΑ ΤΟΠΙΚΟΥ ΠΟΝΤΑΡΙΣΜΑΤΟΣ & ΤΡΑΒΗΓΜΑΤΟΣ
"EASY PULLER"**

- Λαβή τραβήγματος για σύνδεση με γείωση ή με πιστόλι πόντας.
- Βάρος 620 g
- Υψος 25 cm
- Φ λαβής 9.7 mm



ΚΩΔΙΚΟΣ	ΠΕΡΙΓΡΑΦΗ	ΤΙΜΗ
460188	108022-S EASY PULLER	150,00 €

**ΠΙΣΤΟΛΙ ΠΟΝΤΑΣ ΜΕ 2 ΜΤ ΛΑΣΤΙΧΟ
ΓΙΑ ΣΥΝΔΕΣΗ ΜΕ ΗΛΕΚΤΡΟΠΟΝΤΑ**

- Ανταλλακτικό πιστόλι πόντας με έτοιμη συνδεσμολογία για σύνδεση με ηλεκτρόποντα
- Σύνδεση 10mm



ΚΩΔΙΚΟΣ	ΠΕΡΙΓΡΑΦΗ	ΤΙΜΗ
460119	101007 ΠΙΣΤΟΛΙ ΠΟΝΤΑΣ ΜΕ ΛΑΣΤΙΧΑ	175,00 €

ΚΙΤ ΕΠΙΣΚΕΥΗΣ ΠΛΑΣΤΙΚΩΝ ΗΝ008

Νέο πολυμηχάνημα επισκευής και κόλλησης πλαστικών προφυλακτήρων και άλλων πλαστικών στοιχείων. Εξοπλισμένο με σύστημα θερμικής προστασίας, ενισχυμένο και αθόρυβο μοτέρ χρήσης

Το Kit Περιλαμβάνει

- 1 x Κοκκάλινη Θήκη Μεταφοράς
- 1 x μεταλλική προέκταση ψαλίδι κοπής πλαστικών
- 2 x σακουλάκι με 100 στοιχεία RS16/RS18
- 2 x σακουλάκι με 100 στοιχεία RS26/RS28
- 1 x σακουλάκι με 100 στοιχεία RS38
- 1 x σακουλάκι με 100 στοιχεία RS46
- 1 x κόφτη αλουμινίου και μια τσιμπίδα
- 1 x τριγωνικό ηλεκτρόδιο (460181)



ΚΩΔΙΚΟΣ	ΤΥΠΟΣ	ΤΑΣΗ	ΙΣΧΥΣ	ΙΚΑΝ. ΣΥΓΚΟΛΛ. ΣΥΡΜΑΤΟΣ	ΒΑΡΟΣ	ΤΙΜΗ
460106	ΗΝ-008	220 V - 50/60 Hz	70 Watt	ΕΩΣ ΚΑΙ 0,8 mm	5,5 kg	255,00 €

ΣΥΡΜΑΤΑ RS 16/18 / 100 τεμ.



ΚΩΔΙΚΟΣ	ΤΥΠΟΣ	ΠΑΧΟΣ	ΤΙΜΗ/ΤΕΜ	ΤΙΜΗ/ΠΑΚ
460161	112004 RS 16	0,6 mm	0,10 €	10,00 €
460109	112005 RS 18	0,8 mm	0,10 €	10,00 €

ΣΥΡΜΑΤΑ RS 26/28 / 100 τεμ.



ΚΩΔΙΚΟΣ	ΤΥΠΟΣ	ΠΑΧΟΣ	ΤΙΜΗ/ΤΕΜ	ΤΙΜΗ/ΠΑΚ
460162	112006 RS 26	0,6 mm	0,10 €	10,00 €
460110	112007 RS 28	0,8 mm	0,10 €	10,00 €

ΣΥΡΜΑΤΑ RS 36/38 / 100 τεμ.



ΚΩΔΙΚΟΣ	ΤΥΠΟΣ	ΠΑΧΟΣ	ΤΙΜΗ/ΤΕΜ	ΤΙΜΗ/ΠΑΚ
460166	112031 RS 36	0,6 mm	0,10 €	10,00 €
460111	112008 RS 38	0,8 mm	0,10 €	10,00 €

ΣΥΡΜΑΤΑ RS 46/48 / 100 τεμ.



ΚΩΔΙΚΟΣ	ΤΥΠΟΣ	ΠΑΧΟΣ	ΤΙΜΗ/ΤΕΜ	ΤΙΜΗ/ΠΑΚ
460185	112009 RS 46	0,6 mm	0,10 €	10,00 €
460198	112024 RS 48	0,8 mm	0,10 €	10,00 €

ΚΙΤ ΣΥΡΜΑ ΣΥΓΚΟΛΛΗΣΗΣ ΠΛΑΣΤΙΚΩΝ 600 ΤΜΧ

Πλαστική κασετίνα που περιλαμβάνει 600 τεμάχια απο στοιχεία συγκόλλησης πλαστικών. RS 28/RS 18/RS 38/RS 26/RS 16/RS 46



ΚΩΔΙΚΟΣ	ΤΥΠΟΣ	ΤΙΜΗ
460201	112600K	35,00 €

ΠΙΣΤΟΛΙ ΘΕΡΜΟΚΟΛΛΗΣΗΣ 100W MGLUE-100

- Για Ράβδους Σιλκόνης Φ 11mm



NEW

ΚΩΔΙΚΟΣ	ΙΣΧΥΣ	ΧΡΟΝ. ΠΡΟΘ.	ΒΑΡΟΣ	ΤΙΜΗ
430119	100 Watt	2-3 min	0,33 kg	12,00 €

ΠΙΣΤΟΛΙ ΘΕΡΜΟΚΟΛΛΗΣΗΣ 150W MGLUE-150

- Για Ράβδους Σιλκόνης Φ 11mm



NEW

ΚΩΔΙΚΟΣ	ΙΣΧΥΣ	ΧΡΟΝ. ΠΡΟΘ.	ΒΑΡΟΣ	ΤΙΜΗ
430120	150 Watt	2-3 min	0,36 kg	18,00 €

ΠΙΣΤΟΛΙ ΘΕΡΜΟΚΟΛΛΗΣΗΣ ΜΠΑΤΑΡΙΑΣ MGLUE-60B

- Για Ράβδους Φ11mm
- Με μπαταρία Li-ion 12V 2.0Ah
- Χρόνος φόρτισης 2-3 hrs
- Περιλαμβάνει 2 ράβδους σιλκόνης



NEW

ΚΩΔΙΚΟΣ	ΙΣΧΥΣ	ΧΡΟΝ. ΠΡΟΘ.	ΒΑΡΟΣ	ΤΙΜΗ
430121	60 Watt	2-3 min	0,36 kg	45,00 €

ΡΑΒΔΟΙ ΣΙΛΙΚΟΝΗΣ 11MM (ΠΑΚΕΤΟ 10 ΤΕΜ)



NEW

ΚΩΔΙΚΟΣ	ΔΙΑΣΤΑΣΗ	ΧΡΩΜΑ	ΒΑΡΟΣ	ΤΙΜΗ / ΠΑΚ
430122	Φ11mm - 20cm	ΔΙΑΦΑΝΕΣ	200 g	3,50 €

ΣΕΤ ΕΠΙΣΚΕΥΗΣ ΑΜΑΞΩΜΑΤΩΝ DL8-BLKIT

- Σετ για επαναφορά απο μικρά βαθουλώματα σε αυτοκίνητο και μοτοσυκλέτα.
- Το μεταλλικό εργαλείο για την αφαίρεση των βαθουλωμάτων
- 18 διαφορετικά πλαστικά επαναφοράς



NEW

ΚΩΔΙΚΟΣ	ΣΕΤ	ΤΙΜΗ
460204	18 ΤΜΧ	45,00 €

ΑΝΤΑΛΛΑΚΤΙΚΑ ΕΠΙΣΚΕΥΗΣ ΒΑΘΟΥΛΩΜΑΤΩΝ

- MAESTRO TAB-18BL
- 18 διαφορετικά πλαστικά επαναφοράς

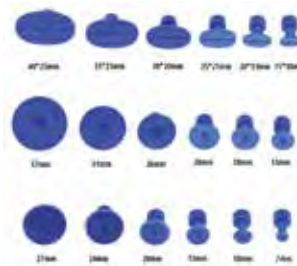

NEW

ΚΩΔΙΚΟΣ	ΤΕΜΑΧΙΑ	ΤΙΜΗ
460205	18	8,00 €

ΣΙΔΕΡΟ ΣΥΓΚΟΛΛΗΣΗΣ ΠΛΑΣΤΙΚΩΝ ΜΗF-100

- Με ρύθμιση θερμοκρασίας
- Τριγωνική μύτη MA-12 (Φ4mm)

NEW



ΚΩΔΙΚΟΣ	ΤΥΠΟΣ	ΙΣΧΥΣ	ΒΑΡΟΣ	ΤΙΜΗ
460207	ΜΗF-100	100W	0,25 kg	30,00 €

ΣΙΔΕΡΟ ΣΥΓΚΟΛΛΗΣΗΣ ΠΛΑΣΤΙΚΩΝ ΜΗW-50

- x1 25x12,5cm συρμάτινο πλέγμα
- x1 βάση
- x20 Μαύρο πλαστικό ηλεκτρόδιο
- x20 λευκό πλαστικό ηλεκτρόδιο
- x1 χαλύβδινη βούρτσα

NEW



ΚΩΔΙΚΟΣ	ΙΣΧΥΣ	ΤΙΜΗ
460206	60W	45,00 €

ΘΕΡΜΟΠΙΣΤΟΛΟ MHG-2001

Φ35 mm

Θερμοπίστολο αέρος γενικής χρήσης με 2 ρυθμίσεις θερμοκρασίας στους 450°C και στους 600°C

- Παραδίδεται με 4 ακροφύσια εξαγωγής αέρος
- Κωδικός ανταλλακτικών ακροφύσιων: MHG-0104
- Τιμή σετ ακροφυσίων: **3,00 €**
- Ροή αέρα: 250 - 500 lt/min

ΚΩΔΙΚΟΣ	ΙΣΧΥΣ	ΘΕΡΜΟΚΡ.	ΒΑΡΟΣ	ΤΙΜΗ
420164	2000 Watt	450 - 600°C	0,8 kg	27,00 €

ΨΗΦΙΑΚΟ ΘΕΡΜΟΠΙΣΤΟΛΟ MHG-2003

Φ35 mm

Διαθέτει 5 σκάλες ρύθμισης της έντασης, LCD οθόνη με ψηφιακή ένδειξη των ρυθμίσεων και 4 μνήμες αποθήκευσης

- Παραδίδεται με 4 Μύτες, 3 Ξύστρες με λαβή και σπάτουλα
- Κωδικός σετ ανταλ/κών: MHG-0309
- Τιμή σετ ακροφυσίων: **8,00 €**
- Ροή αέρα: 250 - 500 lt/min

ΚΩΔΙΚΟΣ	ΙΣΧΥΣ	ΘΕΡΜΟΚΡ.	ΒΑΡΟΣ	ΤΙΜΗ
420165	2000 Watt	50 - 600°C	0,9 kg	75,00 €

ΘΕΡΜΟΠΙΣΤΟΛΟ M1H-1600

Φ32 mm

Θερμοπίστολο αέρος βιομηχανικής χρήσης για την βιομηχανία συγκόλλησης πλαστικών

- Το θερμοπίστολο παραδίδεται **χωρίς ακροφύσια**
- Ροή αέρα: 230 lt/min
- Κωδ. MA-150 (Φ4mm/Φ8mm)
- Κωδ. MA-151 (Εξάγ. Φ8mm)
- Τιμή Δίχαλου: **27,00 €**
- Τιμή ακροφυσίου: **27,00 €**



ΚΩΔΙΚΟΣ	ΙΣΧΥΣ	ΘΕΡΜΟΚΡ.	ΒΑΡΟΣ	ΤΙΜΗ
420168	1600 Watt	20 - 650°C	1,50 kg	330,00 €

ΘΕΡΜΟΠΙΣΤΟΛΟ M1H-1600 Kit

Θερμοπίστολο αέρος Βιομηχανικής χρήσης σε θήκη αποθήκευσης και μεταφοράς με εξαρτήματα συγκόλλησης

- Παραδίδεται με 4 μύτες εξαγωγής αέρος για διαφορετικού εύρους εργασίες, ένα ρολό πίεσης επιφάνειας, μια μεταλλική βούρτσα και μια ανταλλακτική αντίσταση θερμο/σίας
- Ροή αέρα: 230 lt/min



ΚΩΔΙΚΟΣ	ΙΣΧΥΣ	ΘΕΡΜΟΚΡ.	ΒΑΡΟΣ	ΤΙΜΗ
420169	1600 Watt	20 - 650°C	1,50 kg	475,00 €

ΠΟΛΥΠΡΟΠΥΛΕΝΙΟ (PP - Φ 4MM)

- Το υλικό λιώνει στους 160°C
- Η θερμοκρασία του θερμοπίστολου πρέπει να είναι +275°C
- Ιδανικό για παλαιού τύπου προφυλακτήρες και εξωτερικά πλαστικά των αυτοκινήτων
- Τα 10m υλικού έχουν βάρος ίσο με 100g



Φ4 mm

ΚΩΔΙΚΟΣ	Φ ΜΜ	ΡΟΛΟ	ΧΡΩΜΑ	ΤΙΜΗ/ΜΤ	ΤΙΜΗ/ΤΕΜ
460167	4	10 m	ΜΑΥΡΟ	1,20 €	12,00 €

ΣΥΝΘΕΤΙΚΟ ΚΑΟΥΤΣΟΥΚ (PP/EPDM - Φ 4MM)

- Το υλικό λιώνει στους 165°C
- Η θερμοκρασία του θερμοπίστολου πρέπει να είναι +285°C
- Ιδανικό για νέου τύπου προφυλακτήρες και εξωτερικά πλαστικά των αυτοκινήτων
- Τα 10m υλικού έχουν βάρος ίσο με 100g



Φ4 mm

ΚΩΔΙΚΟΣ	Φ ΜΜ	ΡΟΛΟ	ΧΡΩΜΑ	ΤΙΜΗ/ΜΤ	ΤΙΜΗ/ΤΕΜ
460169	4	10 m	ΜΑΥΡΟ	5,00 €	50,00 €

ABS (Φ 4MM)

- Το υλικό λιώνει στους 230°C
- Η θερμοκρασία του θερμοπίστολου πρέπει να είναι +290°C
- Ιδανικό για μαρσπιέ, αεροτομές και εξωτερικά πλαστικά των αυτοκινήτων
- Τα 10m υλικού έχουν βάρος ίσο με 106g



Φ4 mm

ΚΩΔΙΚΟΣ	Φ ΜΜ	ΡΟΛΟ	ΧΡΩΜΑ	ΤΙΜΗ/ΜΤ	ΤΙΜΗ/ΤΕΜ
460171	4	10 m	ΜΑΥΡΟ	1,40 €	14,00 €

ΠΟΛΥΑΙΘΥΛΕΝΙΟ ΥΨΗΛΗΣ (HDPE - Φ 4MM)

- Το υλικό λιώνει στους 140°C
- Η θερμοκρασία του θερμοπίστολου πρέπει να είναι +270°C
- Ιδανικό για δοχεία υγρών, πλαστικά μέρη ανταλλακτικών και μηχανής των αυτοκινήτων
- Τα 10m υλικού έχουν βάρος ίσο με 124g



Φ4 mm

ΚΩΔΙΚΟΣ	Φ ΜΜ	ΡΟΛΟ	ΧΡΩΜΑ	ΤΙΜΗ/ΜΤ	ΤΙΜΗ/ΤΕΜ
460173	4	10 m	ΛΕΥΚΟ	1,20 €	12,00 €

PVC (Φ 4MM)

- Το υλικό λιώνει στους 230°C
- Η θερμοκρασία του θερμοπίστολου πρέπει να είναι +290°C
- Ιδανικό για γενική χρήσης πλαστικά μέρη αυτοκινήτων.
- Τα 10m υλικού έχουν βάρος ίσο με 182g



Φ4 mm

ΚΩΔΙΚΟΣ	Φ ΜΜ	ΡΟΛΟ	ΧΡΩΜΑ	ΤΙΜΗ/ΜΤ	ΤΙΜΗ/ΤΕΜ
460175	4	10 m	ΜΑΥΡΟ	1,40 €	14,00 €

PC/PBT (Φ 4MM)

NEW

- Το υλικό λιώνει στους 225°C
- Η θερμοκρασία του θερμοπίστολου πρέπει να είναι +280°C
- Ιδανικό για γενική χρήσης πλαστικά μέρη αυτοκινήτων.
- Τα 10m υλικού έχουν βάρος ίσο με 100g



Φ4 mm

ΚΩΔΙΚΟΣ	Φ ΜΜ	ΡΟΛΟ	ΧΡΩΜΑ	ΤΙΜΗ/ΜΤ	ΤΙΜΗ/ΤΕΜ
460168	4	10 m	ΜΑΥΡΟ	5,00 €	50,00 €

ΠΟΛΥΑΜΙΔΙΟ ΝΑΥΛΟΝ (PA NYLON Φ 4MM)

- Το υλικό λιώνει στους 145°C
- Η θερμοκρασία του θερμοπίστολου πρέπει να είναι +285°C
- Ιδανικό για διάφορα μέρη αυτοκινήτων, μηχανών και άλλων βιομηχανικών υλικών
- Τα 10m υλικού έχουν βάρος ίσο με 125g



Φ4 mm

ΚΩΔΙΚΟΣ	Φ ΜΜ	ΡΟΛΟ	ΧΡΩΜΑ	ΤΙΜΗ/ΜΤ	ΤΙΜΗ/ΤΕΜ
460177	4	10 m	ΛΕΥΚΟ	6,50 €	65,00 €

ΡΟΛΟ ΠΑΤΗΜΑΤΟΣ (ΠΙΕΣΗΣ) MA-40R



- Αντοχή σε θερμοκρασία έως 260°C

ΚΩΔΙΚΟΣ	ΠΕΡΙΓΡΑΦΗ	ΤΙΜΗ
210497	MA-40R 40 mm	22,00 €



**THOMAS 250 TECHNICS
ΔΙΣΚΟΠΡΙΟΝΟ ΜΕΤΑΛΛΟΥ (250/275MM)**

Βασικά Χαρακτηριστικά

- Επαγγελματικό δισκοπρίο κοπής μετάλλων, Η μονοφασική έκδοση έχει σταθερές στροφές κοπής ενώ η τριφασική έκδοση έρχεται με δυο ταχύτητες διαφορετικής κοπής.
- Οι αποτυπωμένες ικανότητες κοπής αφορούν δίσκο κοπής Φ275
- Το δισκοπρίο παραδίδεται **χωρίς την βάση του**.

	45°	0°	45°
	60	65-75	60
	60	65	60
	60 X 50	90 X 50	60 X 50
	35	40	35

ΚΩΔΙΚΟΣ	ΤΥΠΟΣ	ΙΣΧΥΣ	ΤΑΧ. ΔΙΣΚΟΥ	ΜΕΓΓΕΝΗ	ΤΑΧΥΤΗΤΑ	ΔΙΑΣΤΑΣΕΙΣ (ΜΕ ΒΑΣΗ)	ΒΑΡΟΣ	ΤΙΜΗ
180101	250 1/PH	900 Watt	40 rpm	100 mm	1	400 x 850 x 1330 mm	95,0 kg	2.800,00 €
180102	250 3/PH	900 Watt	42 - 84 rpm	100 mm	2	400 x 850 x 1330 mm	95,0 kg	2.800,00 €
180108	AF160026	ΒΑΣΗ ΓΙΑ ΔΙΣΚΟΠΡΙΟΝΟ 250			-	-	15,0 kg	545,00 €



**THOMAS 315 SUPER CUT
ΔΙΣΚΟΠΡΙΟΝΟ ΜΕΤΑΛΛΟΥ (315MM)**

Βασικά Χαρακτηριστικά

- Επαγγελματικό δισκοπρίο κοπής μετάλλων, Η μονοφασική έκδοση έχει σταθερές στροφές κοπής ενώ η τριφασική έκδοση έρχεται με δυο ταχύτητες διαφορετικής κοπής.
- Το δισκοπρίο παραδίδεται **χωρίς την βάση του**.

	45°	0°	45°
	90	95	90
	75	80	75
	80 X 70	100 X 70	80 X 70
	70	80	70

ΚΩΔΙΚΟΣ	ΤΥΠΟΣ	ΙΣΧΥΣ	ΤΑΧ. ΔΙΣΚΟΥ	ΜΕΓΓΕΝΗ	ΤΑΧΥΤΗΤΑ	ΔΙΑΣΤΑΣΕΙΣ (ΜΕ ΒΑΣΗ)	ΒΑΡΟΣ	ΤΙΜΗ
180105	315 1/PH	1500 Watt	40 rpm	110 mm	1	500 x 850 x 1440 mm	128,0 kg	4.150,00 €
180106	315 3/PH	1500 Watt	42 - 84 rpm	110 mm	2	500 x 850 x 1440 mm	128,0 kg	4.150,00 €
180110	AF260039	ΒΑΣΗ ΓΙΑ ΔΙΣΚΟΠΡΙΟΝΟ 315			-	-	17,0 kg	670,00 €

THOMAS ZIP 22 ΚΟΡΔΕΛΑ ΚΟΠΗΣ ΜΕΤΑΛΛΟΥ

Βασικά Χαρακτηριστικά

- Επαγγελματική κορδέλα κοπής κορυφαίας ιταλικής ποιότητας σε μονοφασική ή τριφασική έκδοση(2 ταχυτήτων).
- Η κορδέλα κοπής παραδίδεται με στιβαρή βάση εργασίας.
- **ΜΑ:** Χειροκίνητο κατέβασμα
- **ΗΒ:** Αυτόματο κατέβασμα

	0°	45°	60°
	 180	 120	 50
	180	110	50
	200 X 150	120 X 110	50 X 70



ΚΩΔΙΚΟΣ	ΤΥΠΟΣ	ΙΣΧΥΣ	ΤΑΧ. ΤΑΙΝΙΑΣ	ΚΟΡΔΕΛΑ	ΜΕΓΓΕΝΗ	ΔΙΑΣΤΑΣΕΙΣ (ΜΕ ΒΑΣΗ)	ΒΑΡΟΣ	ΤΙΜΗ
180157	ZIP22 1/PH-MA	900 Watt	30/60 rpm	2085x20x0.9	205 mm	1300 x 720 x 1450 mm	200,0 kg	4.200,00 €
180156	ZIP22 3/PH-MA	750 Watt	30/60 rpm	2085x20x0.9	205 mm	1300 x 720 x 1450 mm	200,0 kg	4.200,00 €
500192	ZIP22 1/PH-HB	900 Watt	30/60 rpm	2085x20x0.9	205 mm	1300 x 720 x 1450 mm	200,0 kg	4.650,00 €
500191	ZIP22 3/PH-HB	750 Watt	30/60 rpm	2085x20x0.9	205 mm	1300 x 720 x 1450 mm	200,0 kg	4.650,00 €

THOMAS ZIP 30 DA ΚΟΡΔΕΛΑ ΚΟΠΗΣ ΜΕΤΑΛΛΟΥ

Βασικά Χαρακτηριστικά

- Επαγγελματική κορδέλα κοπής 2 ταχυτήτων, τριφασική, κορυφαίας ιταλικής ποιότητας.
- Η κορδέλα κοπής παραδίδεται με στιβαρή βάση εργασίας.
- **Με αυτόματο κατέβασμα**

	0°	45°	60°
	 225	 140	 60
	200	140	60
	240 X 140	135 X 155	60 x 85



ΚΩΔΙΚΟΣ	ΤΥΠΟΣ	ΙΣΧΥΣ	ΤΑΧ. ΤΑΙΝΙΑΣ	ΚΟΡΔΕΛΑ	ΜΕΓΓΕΝΗ	ΔΙΑΣΤΑΣΕΙΣ (ΜΕ ΒΑΣΗ)	ΒΑΡΟΣ	ΤΙΜΗ
180159	ZIP30 3/PH-DA	1100 Watt	32/64 rpm	2450x27x0.9	250 mm	1400 x 750 x 1500 mm	230,0 kg	5.400,00 €

ΚΟΡΔΕΛΑ ΚΟΠΗΣ ΜΕΤΑΛΛΟΥ G4510WA-1

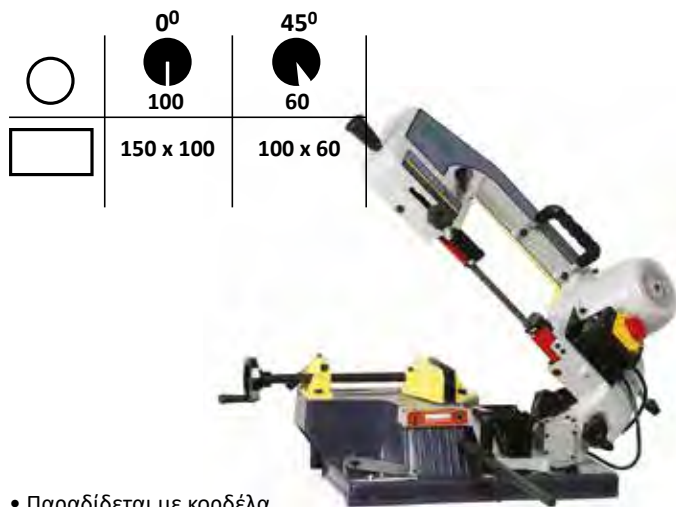

• Παραδίδεται με κορδέλα

ΚΩΔΙΚΟΣ	420230
ΙΣΧΥΣ ΜΟΤΕΡ	500 Watt
ΔΙΑΣΤΑΣΕΙΣ ΤΑΙΝΙΑΣ ΚΟΠΗΣ	1470mm X 13mm X 0.65mm
ΤΑΧΥΤΗΤΑ ΚΟΠΗΣ	45 m/min
ΒΑΡΟΣ	30 kg
ΤΙΜΗ	725,00 €

ΚΟΡΔΕΛΛΑ ΚΟΠΗΣ ΜΕΤΑΛΛΟΥ ZIP14

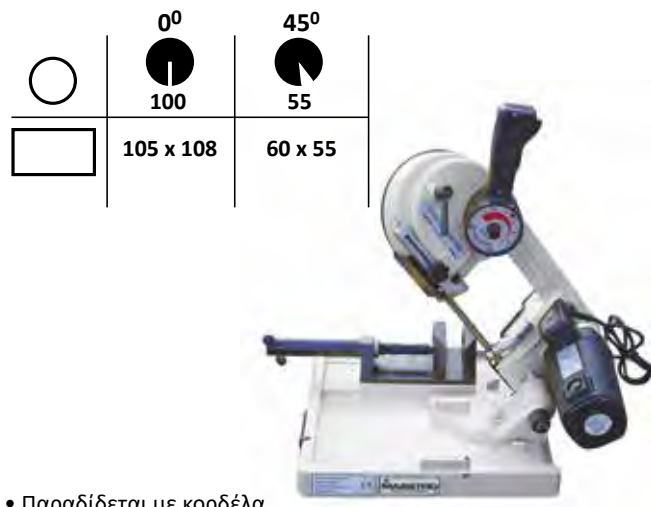

• Παραδίδεται με κορδέλα

ΚΩΔΙΚΟΣ	420059
ΙΣΧΥΣ ΜΟΤΕΡ	1500 Watt
ΔΙΑΣΤΑΣΕΙΣ ΤΑΙΝΙΑΣ ΚΟΠΗΣ	1140mm X 13mm X 0.65mm
ΤΑΧΥΤΗΤΑ ΚΟΠΗΣ	50 m/min
ΒΑΡΟΣ	20 kg
ΤΙΜΗ	600,00 €

ΚΟΡΔΕΛΑ ΚΟΠΗΣ ΜΕΤΑΛΛΟΥ G4017



Βασικά Χαρακτηριστικά

- Επαγγελματική κορδέλα κοπής
- Τριφασική με δυο ταχύτητες διαφορετικής κοπής
- Με υδραυλικό έμβολο για αυτόματη κάθοδο της κεφαλής
- Με σύστημα υδρόψυξης
- Παραδίδεται με κορδέλα

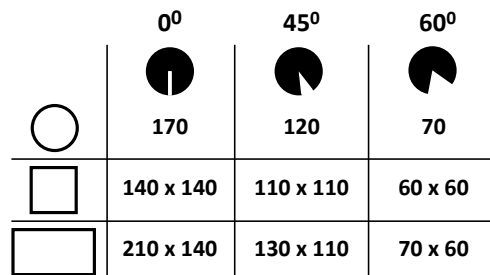







ΚΩΔΙΚΟΣ	ΙΣΧΥΣ	ΤΑΣΗ	ΤΑΧ. ΤΑΙΝΙΑΣ	ΚΟΡΔΕΛΑ	ΔΙΑΣΤΑΣΕΙΣ	ΒΑΡΟΣ	ΤΙΜΗ
420227	900 Watt	400V	40/80 Mm/min	2100x20x0,9 mm	2010x1100x1050 mm	164 kg	2.250,00 €

ΚΟΡΔΕΛΑ ΚΟΠΗΣ ΜΕΤΑΛΛΟΥ G4023

Βασικά Χαρακτηριστικά

- Επαγγελματική κορδέλα κοπής
- Τριφασική με δυο ταχύτητες διαφορετικής κοπής
- Με υδραυλικό έμβολο για αυτόματη κάθοδο της κεφαλής
- Με σύστημα υδρόψυξης
- Παραδίδεται με κορδέλα

	0°	45°	60°
	 220	 150	 90
	220 x 220	145 x 145	85 x 85
	260 x 110	-	-









ΚΩΔΙΚΟΣ	ΙΣΧΥΣ	ΤΑΣΗ	ΤΑΧ. ΤΑΙΝΙΑΣ	ΚΟΡΔΕΛΑ	ΔΙΑΣΤΑΣΕΙΣ	ΒΑΡΟΣ	ΤΙΜΗ
420228	1100 Watt	400V	36/72 Mm/min	2460x27x0,9 mm	2280x1350x1210 mm	220 kg	3.000,00 €

ΚΟΡΔΕΛΑ ΚΟΠΗΣ ΜΕΤΑΛΛΟΥ G5025

Βασικά Χαρακτηριστικά

- Επαγγελματική κορδέλα κοπής
- Τριφασική με δυο ταχύτητες διαφορετικής κοπής
- Με υδραυλικό έμβολο για αυτόματη κάθοδο της κεφαλής
- Με σύστημα υδρόψυξης
- Παραδίδεται με κορδέλα

	90°	45°	60°	45°L
	 250	 200	 120	 150
	240 x 240	180 x 180	95 x 95	150 x 150
	310 x 210	-	120 x 95	170 x 90



ΚΩΔΙΚΟΣ	ΙΣΧΥΣ	ΤΑΣΗ	ΤΑΧ. ΤΑΙΝΙΑΣ	ΚΟΡΔΕΛΑ	ΔΙΑΣΤΑΣΕΙΣ	ΒΑΡΟΣ	ΤΙΜΗ
420229	1500 Watt	400V	36/72 m/min	2725x27x0,9 mm	2655x1465x1235 mm	341 kg	3.850,00 €

ΔΙΣΚΟΙ ΚΟΠΗΣ ΜΕΤΑΛΛΩΝ



ΔΙΣΚΟΙ ΚΟΠΗΣ ΣΙΔΗΡΟΥ (ΚΟΒΑΛΤΙΟΥ) HSS ΒΑΡΟ

ΚΩΔΙΚΟΣ	ΠΕΡΙΓΡΑΦΗ	Φ (mm)	F (mm)	BORE	ΔΟΝΤΙΑ	ΤΙΜΗ / ΤΕΜ
190201	ΓΕΝ.ΧΡΗΣΗΣ	200	1.8	32	Z 180BW	50,00 €
190202	ΓΕΝ.ΧΡΗΣΗΣ	225	2.0	32	Z 200BW	52,00 €
190203	ΓΕΝ.ΧΡΗΣΗΣ	250	2.0	32	Z 200BW	66,00 €
190204	ΓΕΝ.ΧΡΗΣΗΣ	275	2.0	32	Z 200BW	81,00 €
190214	ΓΕΝ.ΧΡΗΣΗΣ	300	2.5	32	Z 220BW	125,00 €
190206	ΓΕΝ.ΧΡΗΣΗΣ	315	2.5	32	Z 240BW	130,00 €
190207	ΓΕΝ.ΧΡΗΣΗΣ	350	2.5	32	Z 280BW	140,00 €
190208	ΧΟΝΤΡΟ Δ.	200	1.8	32	Z 120C	50,00 €
190209	ΧΟΝΤΡΟ Δ.	250	2.0	32	Z 120C	66,00 €
190305	ΧΟΝΤΡΟ Δ.	275	2.5	32	Z 120C	81,00 €
190205	ΧΟΝΤΡΟ Δ.	300	2.5	32	Z 140C	125,00 €
190309	ΧΟΝΤΡΟ Δ.	315	2.5	32	Z 140C	130,00 €
190311	ΧΟΝΤΡΟ Δ.	350	2.5	32	Z 160C	140,00 €

ΔΙΣΚΟΙ ΚΟΠΗΣ ΣΙΔΗΡΟΥ (ΚΟΒΑΛΤΙΟΥ) ΧΡΥΣΟΣ ΤΙΝ

ΚΩΔΙΚΟΣ	ΠΕΡΙΓΡΑΦΗ	Φ (mm)	F (mm)	BORE	ΔΟΝΤΙΑ	ΤΙΜΗ / ΤΕΜ
190212	ΓΕΝ.ΧΡΗΣΗΣ	250	2.0	32	Z 200BW	80,00 €
190210	ΓΕΝ.ΧΡΗΣΗΣ	275	2.5	32	Z 200BW	90,00 €
190213	ΓΕΝ.ΧΡΗΣΗΣ	300	2.5	32	Z 220BW	135,00 €
190216	ΓΕΝ.ΧΡΗΣΗΣ	315	2.5	32	Z 240BW	150,00 €
190325	ΓΕΝ.ΧΡΗΣΗΣ	350	2.5	32	Z 200BW	150,00 €
190317	ΧΟΝΤΡΟ Δ.	250	2.0	32	Z 120C	80,00 €
190215	ΧΟΝΤΡΟ Δ.	300	2.5	32	Z 140C	135,00 €
190321	ΧΟΝΤΡΟ Δ.	315	2.5	32	Z 140C	150,00 €
190401	ΧΟΝΤΡΟ Δ.	350	2.5	32	Z 160C	150,00 €



ΚΟΡΔΕΛΕΣ ΚΟΠΗΣ ΜΕΤΑΛΛΩΝ M42 bi-metal

ΜΗΚΟΣ	ΔΙΑΣΤΑΣΕΙΣ	ΔΟΝΤΙΑ (ΤΡΙ)	ΤΙΜΗ / ΤΕΜ
1140 mm	1140 X 13 X 0,65	10/14 - 6/10 - 4/6	21,00 €
1325 mm	1325 X 13 X 0,65	10/14 - 6/10 - 4/6	22,00 €
1470 mm	1470 X 13 X 0,65	10/14 - 6/10 - 4/6	25,00 €
1638 mm	1638 X 13 X 0,65	10/14 - 6/10 - 4/6	25,00 €
1735 mm	1735 X 13 X 0,65	10/14 - 6/10 - 4/6	25,00 €
2060 mm	2060 X 20 X 0,90	10/14 - 6/10 - 4/6	27,00 €
2080 mm	2080 X 20 X 0,90	10/14 - 6/10 - 4/6	27,00 €
2085 mm	2085 X 20 X 0,90	10/14 - 6/10 - 4/6	28,00 €
2450 mm	2450 X 27 X 0,90	10/14 - 6/10 - 4/6	33,00 €
2480 mm	2480 X 27 X 0,90	10/14 - 6/10 - 4/6	34,00 €
2485 mm	2485 X 27 X 0,90	10/14 - 6/10 - 4/6	34,00 €
2725 mm	2725 X 27 X 0,95	10/14 - 6/10 - 4/6	36,00 €
2845 mm	2845 X 27 X 0,95	10/14 - 6/10 - 4/6	37,00 €
2925 mm	2925 X 27 X 0,95	10/14 - 6/10 - 4/6	39,00 €

ΔΙΣΚΟΙ ΚΟΠΗΣ ΑΛΟΥΜΙΝΙΟΥ - "ΠΑΠΑΓΑΛΕ ΔΟΝΤΙ"

Φ (mm)	ΠΑΧΟΣ	BORE	ΔΟΝΤΙΑ	ΤΙΜΗ / ΤΕΜ
250	2.0 mm	32	Z 200	50,00 €

ΔΙΣΚΟΙ ΔΙΑΜΑΝΤΕ ΞΥΛΟΥ

ΔΙΑΣΤΑΣΕΙΣ	ΔΟΝΤΙΑ	ΤΙΜΗ / ΤΕΜ
102 X 3,85 X 22	Z 12	48,00 €
200 X 3,2 X 30	Z 24	55,00 €
200 X 3,2 X 30	Z 48	72,00 €
200 X 3,2 X 30	Z 64	76,00 €
250 X 3,2 X 30	Z 60	84,00 €
250 X 3,2 X 30	Z 80	86,00 €
300 X 3,2 X 30	Z 72	96,00 €
300 X 3,2 X 30	Z 96	118,00 €
350 X 3,5 X 30	Z 108	118,00 €

ΔΙΣΚΟΙ ΜΕ ΚΟΙΛΟ ΔΟΝΤΙ

ΔΙΑΣΤΑΣΕΙΣ	ΔΟΝΤΙΑ	ΤΙΜΗ / ΤΕΜ
220 X 3,2 X 30	Z 12	86,00 €
250 X 3,2 X 30	Z 48	96,00 €
300 X 3,2 X 30	Z 60	120,00 €
350 X 3,5 X 30	Z 72	148,00 €

ΔΙΣΚΟΙ ΔΙΑΜΑΝΤΕ ΜΕΛΑΜΙΝΗΣ

ΔΙΑΣΤΑΣΕΙΣ	ΔΟΝΤΙΑ	ΤΙΜΗ / ΤΕΜ
200 X 3,2 X 30	Z 64	85,00 €
250 X 3,2 X 30	Z 80	100,00 €
300 X 3,2 X 30	Z 72	100,00 €
300 X 3,2 X 30	Z 96	110,00 €
350 X 3,5 X 30	Z 108	134,00 €

ΔΙΣΚΟΙ ΧΕΙΡΟΣ

ΔΙΑΣΤΑΣΕΙΣ	ΔΟΝΤΙΑ	ΤΙΜΗ / ΤΕΜ
150 X 3,5 X 20	Z 36	50,00 €
180 X 3,7 X 30	Z 42	55,00 €

ΔΙΣΚΟΙ ΔΙΑΜΑΝΤΕ ΑΛΟΥΜΙΝΙΟΥ

ΔΙΑΣΤΑΣΕΙΣ	ΔΟΝΤΙΑ	ΤΙΜΗ / ΤΕΜ
250 X 3,5 X 32	Z 80	100,00 €
300 X 3,5 X 32	Z 96	123,00 €
350 X 3,5 X 32	Z 108	145,00 €
400 X 4,0 X 32	Z 120	162,00 €
450 X 4,0 X 32	Z 128	188,00 €
500 X 4,0 X 32	Z 168	230,00 €

ΔΙΣΚΟΙ ΠΡΟΚΟΨΕΩΣ

ΔΙΑΣΤΑΣΕΙΣ	ΔΟΝΤΙΑ	ΤΙΜΗ / ΤΕΜ
105 X 3,3 X 20	Z 20	52,00 €
125 X 3, 4/4, 5 X 20	Z 24 Τραπεζ.	70,00 €



MAESTRO ML-180V

- **450 Watt**
- **180 mm Μέγιστη Περισ.**
- **300 mm Απόσταση Κέντ.**

- Διακόπτης ασφαλείας άμεσης διακοπής λειτουργίας
- Διακόπτης αλλαγής φοράς περιστροφής
- Ηλεκτρονική ρύθμιση στροφών
- Ψηφιακή ένδειξη ταχύτητας περιστροφής

MAESTRO ML-210VG

- **600 Watt**
- **210 mm Μέγιστη Περισ.**
- **400 mm Απόσταση Κέντ.**

- Διακόπτης ασφαλείας άμεσης διακοπής λειτουργίας
- Διακόπτης αλλαγής φοράς περιστροφής
- Ηλεκτρονική ρύθμιση στροφών
- Ψηφιακή ένδειξη ταχύτητας περιστροφής

ΚΩΔΙΚΟΣ / ΤΥΠΟΣ	420132 / ML-180V	420133 / ML-210VG
ΙΣΧΥΣ ΜΟΤΕΡ	450 Watt	600 Watt
ΜΕΓ. ΠΕΡΙΣΤΡΟΦΗ ΠΑΝΩ ΑΠΟ ΤΡΑΠΕΖΙ	180 mm	210 mm
ΑΠΟΣΤΑΣΗ ΚΕΝΤΡΩΝ	300 mm	400 mm
ΦΩΛΙΑ ΑΞΟΝΑ	21 mm	21 mm
ΑΞΟΝΑΣ-ΓΛΙΣΤΡΑ	-	10 cm
ΤΑΧΥΤΗΤΑ ΠΕΡΙΣΤΡΟΦΗΣ(ΡΥΘΜΙΖΟΜΕΝΗ)	50 - 2500 rpm	50 - 2500 rpm
ΤΣΟΚ	100MM 3 ΣΙΑΓΟΝΩΝ	100MM 3 ΣΙΑΓΟΝΩΝ
ΣΥΝΔΕΣΜΟΣ ΚΩΝΟΥ ΑΞΟΝΑ ΠΕΡΙΣΤΡ.	MT3	MT3
ΜΕΤΡΙΚΑ ΣΠΕΙΡΩΜΑΤΑ	0,5 - 3 mm	0,5 - 3 mm
ΣΠΕΙΡΩΜΑΤΑ ΣΕ INCHES	10 (10 - 44 T.P.I)	10 (10 - 44 T.P.I)
ΔΙΑΣΤΑΣΕΙΣ (ΜxΠxΥ)	740x340x360 mm	840x340x360 mm
ΒΑΡΟΣ	61 kg	75 kg
ΤΙΜΗ	1.450,00 €	1.850,00 €

MAESTRO ML-6125V

- 750 Watt
- 250 mm Μέγιστη Περισ.
- 550 mm Απόσταση Κέντ.

- Διακόπτης ασφαλείας άμεσης διακοπής λειτουργίας
- Διακόπτης αλλαγής φοράς περιστροφής
- Ηλεκτρονική ρύθμιση στροφών
- Ψηφιακή ένδειξη ταχύτητας περιστροφής



MAESTRO ML-300

- 750 Watt
- 300 mm Μέγιστη Περισ.
- 914 mm Απόσταση Κέντ.

- Διακόπτης ασφαλείας άμεσης διακοπής λειτουργίας
- Διακόπτης αλλαγής φοράς περιστροφής
- Ηλεκτρονική ρύθμιση στροφών
- Ψηφιακή ένδειξη ταχύτητας περιστροφής



ΚΩΔΙΚΟΣ / ΤΥΠΟΣ	420134 / ML-6125V	420064 / ML-300
ΙΣΧΥΣ ΜΟΤΕΡ	750 Watt	1100 Watt
ΜΕΓ. ΠΕΡΙΣΤΡΟΦΗ ΠΑΝΩ ΑΠΟ ΤΡΑΠΕΖΙ	250 mm	300 mm
ΑΠΟΣΤΑΣΗ ΚΕΝΤΡΩΝ	550 mm	914 mm
ΦΩΛΙΑ ΑΞΟΝΑ	26 mm	38 mm
ΑΞΟΝΑΣ-ΓΛΙΣΤΡΑ	13 cm	16 cm
ΤΑΧΥΤΗΤΑ ΠΕΡΙΣΤΡΟΦΗΣ(ΡΥΘΜΙΖΟΜΕΝΗ)	50 - 2500 rpm	75 - 1400 rpm
ΤΣΟΚ	120MM 3 ΣΙΑΓΟΝΩΝ	160MM 3 ΣΙΑΓΟΝΩΝ
ΣΥΝΔΕΣΜΟΣ ΚΩΝΟΥ ΑΞΟΝΑ ΠΕΡΙΣΤΡ.	MT3	MT5
ΜΕΤΡΙΚΑ ΣΠΕΙΡΩΜΑΤΑ	0,4 - 3,5 mm	36 (0,45 - 10 mm)
ΣΠΕΙΡΩΜΑΤΑ ΣΕ INCHES	10 (8 - 56 T.P.I)	36 (2,5 - 40 T.P.I)
ΔΙΑΣΤΑΣΕΙΣ (ΜxΠxΥ)	750x400x550 mm	1740x650x660 mm
ΒΑΡΟΣ	149 kg	510 kg
ΤΙΜΗ	2.550,00 €	6.500,00 €



- Για μέγγκενες δραπάνων, βλέπε ενότητα MAESTRO σελ. 371



ΚΩΔΙΚΟΣ / ΤΥΠΟΣ	420070 / ΒΔ 13	420071 / ΒΔ 16S ΠΑΓΚΟΥ	420069 / ΒΔ 16 ΔΑΠΕΔΟΥ	420072 / ΒΔ 16R RADIAL
ΙΚΑΝΟΤΗΤΑ ΤΡΥΠΗΜΑΤΟΣ (mm)	13	16	16	16
ΤΣΟΚ / ΤΡΥΠΑΝΙ (mm)	13 (1,5 - 13)	16 (3,0 - 16)	16 (1,0 - 16)	16 (3,0 - 16)
ΙΣΧΥΣ (Watt) / ΤΑΣΗ (Volt)	350 / 220	550 / 220	600 / 230	450 / 230
ΔΙΑΔΡΟΜΗ ΤΣΟΚ (mm)	50	60	80	65
ΚΩΝΟΣ	MT2	MT2	MT2	MT2
ΟΛΙΚΟ ΥΨΟΣ (mm)	580	900	1630	730
ΔΙΑΜΕΤΡΟΣ ΚΟΛΩΝΑΣ (mm)	Φ 46	Φ 58	Φ 73	68
ΑΠΟΣΤΑΣΗ ΚΩΝΟΥ - ΚΟΛΩΝΑΣ (mm)	100	130	165	130 - 210
ΔΙΑΣΤΑΣΕΙΣ ΤΡΑΠΕΖΙΟΥ (mm)	160 x 160	Φ 260	254 x 254	210 x 320
ΤΑΧΥΤΗΤΕΣ (rpm)	5 (620-2620)	12 (300-2550)	12 (180-2740)	5
ΒΑΡΟΣ (kg)	18	35	52	40
ΤΙΜΗ	135,00 €	265,00 €	375,00 €	435,00 €



ΚΩΔΙΚΟΣ / ΤΥΠΟΣ	420073 / ΒΔ 20 ΔΑΠΕΔΟΥ	420068 / ΒΔ 25 ΔΑΠΕΔΟΥ	420067 / ΒΔ 32 ΔΑΠΕΔΟΥ
ΙΚΑΝΟΤΗΤΑ ΤΡΥΠΗΜΑΤΟΣ (mm)	20	25	32
ΤΣΟΚ / ΤΡΥΠΑΝΙ (mm)	16 (1,0 - 16)	20 (5,0 - 20)	20 (5,0 - 20)
ΙΣΧΥΣ (Watt) / ΤΑΣΗ (Volt)	850 / 220	1100 / 230	1500 / 230
ΔΙΑΔΡΟΜΗ ΤΣΟΚ (mm)	80	80	120
ΚΩΝΟΣ	ΜΤ2	ΜΤ3	ΜΤ4
ΟΛΙΚΟ ΥΨΟΣ (mm)	1635	1635	1710
ΔΙΑΜΕΤΡΟΣ ΚΟΛΩΝΑΣ (mm)	Φ 73	Φ 80	Φ 92
ΑΠΟΣΤΑΣΗ ΚΩΝΟΥ - ΚΟΛΩΝΑΣ (mm)	170	215	255
ΔΙΑΣΤΑΣΕΙΣ ΤΡΑΠΕΖΙΟΥ (mm)	305 x 305	356 x 356	475 x 425
ΤΑΧΥΤΗΤΕΣ (rpm)	12 (180-2740)	16 (160-3000)	12 (120-3480)
ΒΑΡΟΣ (kg)	62	81	120
ΤΙΜΗ	525,00 €	750,00 €	980,00 €

**ΜΑΓΝΗΤΙΚΟ ΔΡΑΠΑΝΟ 1550W - Φ35 MM
MAESTRO SCY-35HD**
Βασικά Χαρακτηριστικά

- Ελαφρύ, ικανό για ημι-επαγγελματική χρήση σε μεταλλικές επιφάνειες.
- Το εξάρτημα κοπής πρέπει να αλλάζει κάθε φορά που το μήκος του είναι μικρότερο από 12mm από το τσόκ του εργαλείου.

ΒΑΣΙΚΑ ΧΑΡΑΚΤΗΡΙΣΤΙΚΑ ΕΡΓΑΣΙΑΣ

- Διάτρηση με ποτηροκορώνα (max) : Φ 35 mm
- Διάτρηση με τρυπάνι (max) : Φ 16 mm
- Διάτρηση με τρυπάνι βρύσης : M-18
- Βάθος διάτρησης με ποτηροκορώνα : 30 mm

ΚΩΔΙΚΟΣ	ΙΣΧΥΣ	ΙΚΑΝ. ΜΑΓΝΗΤΗ	ΜΕΓΙΣΤΗ ΔΙΑΔΡΟΜΗ	ΣΤΡΟΦΕΣ	ΒΑΡΟΣ	ΤΙΜΗ
420181	1550 Watt	14800 Nm	135 mm	100 - 850 rpm	12,5 kg	890,00 €

**ΜΑΓΝΗΤΙΚΟ ΔΡΑΠΑΝΟ 1700W - Φ48 MM
MAESTRO KCY-48**
Βασικά Χαρακτηριστικά

- Ισχυρό μοτέρ 1700 Watt για χρήση σε μεταλλικές επιφάνειες με υψηλές απαιτήσεις διάτρησης.
- Το εξάρτημα κοπής πρέπει να αλλάζει κάθε φορά που το μήκος του είναι μικρότερο από 12mm από το τσόκ του εργαλείου.

ΒΑΣΙΚΑ ΧΑΡΑΚΤΗΡΙΣΤΙΚΑ ΕΡΓΑΣΙΑΣ

- Διάτρηση με ποτηροκορώνα (max) : Φ 48 mm
- Διάτρηση με τρυπάνι (max) : Φ 22 mm
- Διάτρηση με τρυπάνι βρύσης : M-22
- Βάθος διάτρησης με ποτηροκορώνα : 35 mm

ΚΩΔΙΚΟΣ	ΙΣΧΥΣ	ΙΚΑΝ. ΜΑΓΝΗΤΗ	ΜΕΓΙΣΤΗ ΔΙΑΔΡΟΜΗ	ΣΤΡΟΦΕΣ	ΒΑΡΟΣ	ΤΙΜΗ
420116	1700 Watt	14500 Nm	200 mm	100 - 380 rpm	15,5 kg	1.045,00 €

**ΚΑΡΟΤΙΕΡΑ ΔΙΑΤΡΗΣΗΣ 1900W - Φ132 MM
 MAESTRO MCD-18/2 EBM**
Βασικά Χαρακτηριστικά

- Υποδοχή για σύνδεση με νερό.
- Ικανότητα διάτρησης σε μπετόν : έως Φ 80 mm (max)
- Ικανότητα διάτρησης σε τοιχοποιία : έως Φ 132 mm (max)
- Στροφές 720 - 1230 rpm & 1000 - 1780 rpm.
- Παραδίδεται με βάση πάκτωσης, ρυθμιζόμενης κλισης.
- Ράγα αλουμινίου, βάση μαντεμένια
- Μονοφασικό



ΚΩΔΙΚΟΣ	ΙΣΧΥΣ	ΙΚΑΝ. ΔΙΑΤΡΗΣΗΣ	ΣΠΕΙΡΩΜΑ UNC	ΤΑΧΥΤΗΤΕΣ	ΒΑΡΟΣ	ΤΙΜΗ
420120	1900 Watt	132 mm	M16x2 & 1-1/4	2	20,5 kg	750,00 €

**ΚΑΡΟΤΙΕΡΑ ΔΙΑΤΡΗΣΗΣ 4000W - Φ205 MM
 MAESTRO MCD-2050**
Βασικά Χαρακτηριστικά

- Υποδοχή για σύνδεση με νερό.
- Ικανότητα διάτρησης σε μπετόν : έως Φ 205 mm (max)
- Ικανότητα διάτρησης σε τοιχοποιία : έως Φ 205 mm (max)
- Διαθέτει διακόπτη ατομικής προστασίας PRCD.
- Παραδίδεται με βάση πάκτωσης, ρυθμιζόμενης κλισης.
- Ράγα σιδήρου, βάση μαντεμένια
- Μονοφασικό



ΚΩΔΙΚΟΣ	ΙΣΧΥΣ	ΙΚΑΝ. ΔΙΑΤΡΗΣΗΣ	ΣΠΕΙΡΩΜΑ UNC	ΣΤΡΟΦΕΣ	ΒΑΡΟΣ	ΤΙΜΗ
420119	4000 Watt	205 mm	1-1/4	700 rpm	22 kg	950,00 €

**ΚΑΡΟΤΙΕΡΑ ΔΙΑΤΡΗΣΗΣ 4350W - Φ255 MM
 MAESTRO MCD-2550 BCE**
Βασικά Χαρακτηριστικά

- Υποδοχή για σύνδεση με νερό.
- Ικανότητα διάτρησης σε μπετόν : έως Φ 255 mm (max)
- Ικανότητα διάτρησης σε τοιχοποιία : έως Φ 255 mm (max)
- Διαθέτει διακόπτη ατομικής προστασίας PRCD.
- Παραδίδεται με βάση πάκτωσης, ρυθμιζόμενης κλισης.
- Μονοφασικό



ΚΩΔΙΚΟΣ	ΙΣΧΥΣ	ΙΚΑΝ. ΔΙΑΤΡΗΣΗΣ	ΣΠΕΙΡΩΜΑ UNC	ΣΤΡΟΦΕΣ	ΒΑΡΟΣ	ΤΙΜΗ
420118	4350 Watt	255 mm	1-1/4	100-570/890 rpm	30 kg	1.000,00 €

ΦΑΛΤΣΟΠΡΙΟΝΑ ΞΥΛΟΥ - ΑΛΟΥΜΙΝΙΟΥ

COMPA JET2300 (Φ300 MM) ΦΑΛΤΣΟΠΡΙΟΝΟ ΑΛΟΥΜΙΝΙΟΥ
Βασικά Χαρακτηριστικά

- Δυνατότητα αυτόματου κλειδώματος σε μεγάλο εύρος από γωνίες κοπής (90°- 45°- 30°- 30°-22,5° - 15°).
- Επαγγελματικό , στιβαρό για καθημερινή χρήση επαγγελματικών απαιτήσεων.
- Διαστάσεις συσκευασίας : 580x580x500 mm

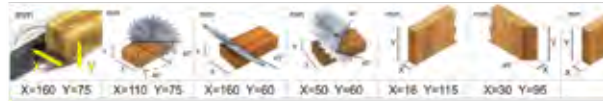

ΚΩΔΙΚΟΣ	ΙΣΧΥΣ	Φ ΔΙΣΚΟΥ	ΣΤΡΟΦΕΣ	ΔΙΑΣΤΑΣΕΙΣ ΤΡΑΠΕΖΙΟΥ	ΒΑΡΟΣ	ΤΙΜΗ
180702	1400 Watt	300 mm (d30)	2890 rpm	400 x 285 x 50 mm	23,0 kg	1.650,00 €

COMPA JET 300 (Φ300 MM) ΦΑΛΤΣΟΠΡΙΟΝΟ ΞΥΛΟΥ
Βασικά Χαρακτηριστικά

- Δυνατότητα αυτόματου κλειδώματος σε μεγάλο εύρος από γωνίες κοπής (90°- 45°- 30°- 30°-22,5° -15°).
- Ισχυρό μοτέρ συνεχούς ροής (induction) για επαγγελματικές απαιτήσεις.
- Διαστάσεις συσκευασίας : 580x580x500 mm

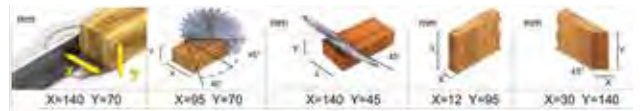

ΚΩΔΙΚΟΣ	ΙΣΧΥΣ	Φ ΔΙΣΚΟΥ	ΣΤΡΟΦΕΣ	ΔΙΑΣΤΑΣΕΙΣ ΤΡΑΠΕΖΙΟΥ	ΒΑΡΟΣ	ΤΙΜΗ
180701	1400 Watt	300 mm (d30)	2890 rpm	400 x 285 x 50 mm	22,0 kg	1.350,00 €

MAESTRO JET 925523 ΦΑΛΤΣΟΠΡΙΟΝΟ ΞΥΛΟΥ (Φ255 MM)

ΓΩΝΙΑ ΠΕΡ. - ΚΛΙΣΗ ΔΙΣΚ.	ΜΕΓΙΣΤΗ ΙΚΑΝΟΤΗΤΑ
0° / 90°	78 X 125 MM
45° / 90°	42 X 125 MM
0° / 45°	78 X 88 MM
45° / 45°	42 X 88 MM

ΚΩΔΙΚΟΣ	ΙΣΧΥΣ	Φ ΔΙΣΚΟΥ	ΣΤΡΟΦΕΣ	ΔΙΑΣΤΑΣΕΙΣ	ΒΑΡΟΣ	ΤΙΜΗ
420086	1600 Watt	255 mm	4800 rpm	510 x 365 x 395 mm	10 kg	270,00 €

MAESTRO MJ2625 ΦΑΛΤΣΟΠΡΙΟΝΟ ΞΥΛΟΥ (Φ254 MM)

	ΓΩΝΙΑ ΠΕΡ. - ΚΛΙΣΗ ΔΙΣΚ.	ΜΕΓΙΣΤΗ ΙΚΑΝΟΤΗΤΑ
ΚΛΙΣΗ	90° / 90°	64 X 294 MM
	45° / 90°	64 X 190 MM LEFT
	45° / 90°	64 X 190 MM RIGHT
ΦΑΛΤΣΟ	90° / 45°	43 X 260 MM
MIX	45° / 45°	35 X 148 MM LEFT
	45° / 45°	40 X 202 MM RIGHT

ΚΩΔΙΚΟΣ	ΙΣΧΥΣ	Φ ΔΙΣΚΟΥ	ΣΤΡΟΦΕΣ	ΔΙΑΣΤΑΣΕΙΣ	ΒΑΡΟΣ	ΤΙΜΗ
360926	1500 Watt	254 mm	4500 rpm	655 x 535 x 444 mm	22 kg	280,00 €

ΑΛΦΑΔΙ LASER ΣΤΑΥΡΟΥ 2 ΑΚΤΙΝΩΝ MLM-212R



- Εμβέλεια 12 m
- Ακρίβεια: $\pm 0,4$ mm/m
- Υποδοχή 1/4" (Βάσης στήριξης)
- Συνοδεύεται με τσαντάκι, μαγνητική βάση στήριξης L, στόχο & 2 μπαταρίες AA

ΚΩΔΙΚΟΣ	ΤΥΠΟΣ	ΔΕΣΜΗ	ΤΙΜΗ
210462	MLM-212R	ΚΟΚΚΙΝΗ	47,00 €

ΑΛΦΑΔΙ LASER ΣΤΑΥΡΟΥ 2 ΑΚΤΙΝΩΝ MLM-212G



- Εμβέλεια 12 m
- Ακρίβεια: $\pm 0,4$ mm/m
- Υποδοχή 1/4" (Βάσης στήριξης)
- Συνοδεύεται με τσαντάκι, μαγνητική βάση στήριξης L, στόχο & 2 μπαταρίες AA

ΚΩΔΙΚΟΣ	ΤΥΠΟΣ	ΔΕΣΜΗ	ΤΙΜΗ
210464	MLM-212G	ΠΡΑΣΙΝΗ	70,00 €

ΑΛΦΑΔΙ LASER 3 ΑΚΤΙΝΩΝ 360° MLM-320R



- Εμβέλεια: 20 m (50 m με ανιχνευτή)
- Κάθετη ακτίνα ευθυγράμμισης
- Ακρίβεια: $\pm 0,4$ mm/m
- Υποδοχή 1/4" & 5/8" (Βάσης στήριξης)
- Συνοδεύεται σε βαλιτσάκι με μαγνητική ρυθμιζόμενη βάση στήριξης L, γυαλιά, στόχο, 4 μπαταρίες AA

ΚΩΔΙΚΟΣ	ΤΥΠΟΣ	ΔΕΣΜΗ	ΤΙΜΗ
210463	MLM-320R	ΚΟΚΚΙΝΗ	130,00 €

ΑΛΦΑΔΙ LASER 3 ΑΚΤΙΝΩΝ 360° MLM-320G



- Εμβέλεια: 20 m (50 m με ανιχνευτή)
- Κάθετη ακτίνα ευθυγράμμισης
- Ακρίβεια: $\pm 0,4$ mm/m
- Υποδοχή 1/4" & 5/8" (Βάσης στήριξης)
- Συνοδεύεται σε βαλιτσάκι με μαγνητική ρυθμιζόμενη βάση στήριξης L, γυαλιά, στόχο, 4 μπαταρίες AA

ΚΩΔΙΚΟΣ	ΤΥΠΟΣ	ΔΕΣΜΗ	ΤΙΜΗ
210466	MLM-320G	ΠΡΑΣΙΝΗ	160,00 €

ΑΛΦΑΔΙ LASER 16 ΑΚΤΙΝΩΝ (4X360°) "4D" MLM-1240DG



- Εμβέλεια: 40 m (100 m με ανιχνευτή)
- Ακρίβεια: $\pm 0,2$ mm/m
- Υποδοχή 1/4" & 5/8" (Βάσης στήριξης)
- Ηχητική ειδοποίηση ευθυγράμμισης
- Συνοδεύεται σε βαλιτσάκι με μαγνητική ρυθμιζόμενη βάση στήριξης L, βάση τρίποδο, βάση μικρορυθμίσεων, γυαλιά, στόχο, τηλεχειριστήριο & επαν/μενη μπαταρία 5V 4000mAh Li-ion

ΚΩΔΙΚΟΣ	ΤΥΠΟΣ	ΔΕΣΜΗ	ΤΙΜΗ
210418	MLM-1240DG	ΠΡΑΣΙΝΗ	250,00 €

ΜΕΤΡΗΤΗΣ ΑΠΟΣΤΑΣΗΣ LASER 50M SW-TG50

- Εμβέλεια: 50 m
- Ακρίβεια: 2 mm
- Μέτρηση Εμβαδού/Όγκου
- Πυθαγόρας (2 σημείων)
- Πυθαγόρας A (3 σημείων)
- Πυθαγόρας B (3 σημείων)
- Μνήμη 20 Θέσεις
- Οριζόντιο και κάθετο αλφάδι με φούσκα
- 2 μπαταρίες AAA

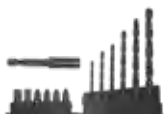

ΚΩΔΙΚΟΣ	ΤΥΠΟΣ	ΔΕΣΜΗ	ΤΙΜΗ
210460	SW-TG50	ΚΟΚΚΙΝΗ	50,00 €

12V
MAX 2.0Ah

**ΚΡΟΥΣΤΙΚΟ ΔΡΑΠΑΝΟΚΑΤΣΑΒΙΔΟ 12 VOLT
(MCD-12V)**

- 2 Μπαταρίες λιθίου 12V 2 Ah
- 1 ταχυφορτιστής
- Ενσωματωμένο LED εργασίας
- Ένδειξη ποσοστού μπαταρίας 3 επιπέδων
- Ρύθμιση 18+1+1

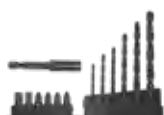
ΚΩΔΙΚΟΣ	420203
ΤΑΣΗ	12 V
ΣΤΡΟΦΕΣ	0-400/0-1400 rpm
ΙΣΧΥΣ ΚΡΟΥΣΗΣ	0-21000 bpm
ΡΟΠΗ	28 Nm
ΤΣΟΚ	10 mm
ΒΑΡΟΣ ΜΕ ΜΠΑΤΑΡΙΑ	1,6 kg
ΤΙΜΗ	80,00 €

20V
MAX 4.0Ah

**ΚΡΟΥΣΤΙΚΟ ΔΡΑΠΑΝΟΚΑΤΣΑΒΙΔΟ 20 VOLT
(MCD-20V/TC)**

- 2 Μπαταρίες λιθίου 4 Ah με ένδειξη φόρτισης
- 1 ταχυφορτιστής μιας ώρας με βάση (22V 4.0 Ah)
- Μεταλλικό ταχυσόκ 13mm (στο κρουστικό δράπανο)
- Ενσωματωμένο LED εργασίας
- Ρύθμιση 15+1+1

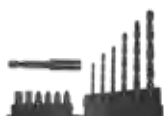
ΚΩΔΙΚΟΣ	420215
ΤΑΣΗ	20 V
ΣΤΡΟΦΕΣ	0-400/0-19500 rpm
ΙΣΧΥΣ ΚΡΟΥΣΗΣ	0-21000 bpm
ΡΟΠΗ	58 Nm
ΤΣΟΚ	13 mm
ΒΑΡΟΣ ΜΕ ΜΠΑΤΑΡΙΑ	2,1 kg
ΤΙΜΗ	180,00 €

20V
MAX 4.0Ah

**ΣΕΤ ΚΡΟΥΣΤΙΚΟ ΔΡΑΠΑΝΟΚΑΤΣΑΒΙΔΟ - ΠΑΛΜΙΚΟ
ΚΑΤΣΑΒΙΔΙ 20 VOLT (MCK-20V KIT)**

- 2 Μπαταρίες λιθίου 4 Ah με ένδειξη φόρτισης
- 1 ταχυφορτιστής μιας ώρας με βάση (22V 4.0 Ah)
- Μεταλλικό ταχυσόκ 13mm (στο κρουστικό δράπανο)
- Ενσωματωμένο LED εργασίας

ΚΩΔΙΚΟΣ: 420200	ΚΡΟΥΣΤΙΚΟ ΔΡΑΠΑΝΟΚΑΤΣΑΒΙΔΟ	ΠΑΛΜΙΚΟ ΚΑΤΣΑΒΙΔΙ
ΤΑΣΗ	20 V	20 V
ΣΤΡΟΦΕΣ	0-400/0-19500 rpm	0-2400 rpm
ΙΣΧΥΣ ΚΡΟΥΣΗΣ	0-21000 bpm	0-3200 bpm
ΡΟΠΗ	58 Nm	250 Nm
ΤΣΟΚ	13 mm	1/4"
ΒΑΡΟΣ ΜΕ ΜΠΑΤΑΡΙΑ	2,1 kg	1,7 kg
ΤΙΜΗ	200,00 €	

BRUSHLESS ΚΡΟΥΣΤΙΚΟ ΔΡΑΠΑΝΟΚΑΤΣΑΒΙΔΟ 20 VOLT (MCD-20BL)

- 2 Μπαταρίες λιθίου 5 Ah με ένδειξη φόρτισης
- 1 ταχυφορτιστής μιας ώρας (22V 4.0 Ah)
- Μεταλλικό ταχυσόκ 13mm
- Ενσωματωμένο LED εργασίας
- Ρύθμιση 21+3

ΚΩΔΙΚΟΣ	420204
ΤΑΣΗ	20 V
ΣΤΡΟΦΕΣ	0-450/0-2000 rpm
ΙΣΧΥΣ ΚΡΟΥΣΗΣ	0-30000 bpm
ΡΟΠΗ	55 Nm
ΤΣΟΚ	13 mm
ΒΑΡΟΣ ΜΕ ΜΠΑΤΑΡΙΑ	2,1 kg
ΤΙΜΗ	225,00 €



ΣΕΤ BRUSHLESS ΚΡΟΥΣΤΙΚΟ ΔΡΑΠΑΝΟΚΑΤΣΑΒΙΔΟ - ΠΑΛΜΙΚΟ ΚΑΤΣΑΒΙΔΙ 20 VOLT (MCK-20BL KIT)

- 2 Μπαταρίες λιθίου 5 Ah με ένδειξη φόρτισης
- 1 ταχυφορτιστής μιας ώρας με βάση (22V 4.0 Ah)
- Μεταλλικό ταχυσόκ 13mm (στο κρουστικό δράπανο)
- Ενσωματωμένο LED εργασίας

ΚΩΔΙΚΟΣ: 420201	ΚΡΟΥΣΤΙΚΟ ΔΡΑΠΑΝΟΚΑΤΣΑΒΙΔΟ	ΠΑΛΜΙΚΟ ΚΑΤΣΑΒΙΔΙ
ΤΑΣΗ	20 V	20 V
ΣΤΡΟΦΕΣ	0-450/0-2000 rpm	0-2500 rpm
ΙΣΧΥΣ ΚΡΟΥΣΗΣ	0-30000 bpm	0-3300 bpm
ΡΟΠΗ	60 Nm	280 Nm
ΤΣΟΚ	13 mm	1/4"
ΒΑΡΟΣ ΜΕ ΜΠΑΤΑΡΙΑ	2,1 kg	1,7 kg
ΤΙΜΗ	310,00 €	



ΜΠΑΤΑΡΙΕΣ ΕΠΑΝΑΦΟΡΤΙΖΟΜΕΝΩΝ ΕΡΓΑΛΕΙΩΝ



420216 420217 420218 420219

ΚΩΔΙΚΟΣ	420216	420217	420218	420219
ΤΑΣΗ	12V	20V	20V	20V
ΧΩΡΗΤΙΚΟΤΗΤΑ	2Ah	2Ah	4Ah	5Ah
ΤΙΜΗ	23,00 €	35,00 €	59,00 €	70,00 €

ΤΑΧΥΦΟΡΤΙΣΤΕΣ ΕΠΑΝΑΦΟΡΤΙΖΟΜΕΝΩΝ ΕΡΓΑΛΕΙΩΝ



420220 420221 420222

ΚΩΔΙΚΟΣ	420220	420221	420222
ΕΞΟΔΟΣ	13.5V 1.5A	22V 2.2A	22V 4.0A
ΤΙΜΗ	15,00 €	22,00 €	25,00 €

20V
MAX 5.0Ah
BRUSHLESS

**BRUSHLESS ΜΠΟΥΛΟΝΟΚΛΕΙΔΟ 20 VOLT
(MCF-20BL)**

- 1 Μπαταρία λιθίου 5 Ah με ένδειξη φόρτισης
- 1 ταχυφορτιστής μιας ώρας με βάση (22V 4.0 Ah)
- Ενσωματωμένο LED εργασίας

ΚΩΔΙΚΟΣ	420207
ΤΑΣΗ	20 V
ΣΤΡΟΦΕΣ	0-2500 rpm
ΙΣΧΥΣ ΚΡΟΥΣΗΣ	0-3300 bpm
ΡΟΠΗ (ΒΙΔΩΜΑ-ΞΕΒΙΔ.)	350 Nm
ΤΣΟΚ	1/2"
ΒΑΡΟΣ ΜΕ ΜΠΑΤΑΡΙΑ	2,0 kg
ΤΙΜΗ	190,00 €

20V
MAX 5.0Ah
BRUSHLESS

- Thick 6mm
- Bore 22.23

**BRUSHLESS ΓΩΝΙΑΚΟΣ ΤΡΟΧΟΣ 125mm 20 VOLT
(MCG-20BL)**

- 1 Μπαταρία λιθίου 5 Ah με ένδειξη φόρτισης
- 1 ταχυφορτιστής μιας ώρας με βάση (22V 4.0 Ah)
- Ενσωματωμένο LED εργασίας
- Μεταλλικό κιβώτιο γραναζιών
- Κλείδωμα δίσκου με μπουτόν
- Ηλεκτρονική προστασία από υπερφόρτωση

ΚΩΔΙΚΟΣ	420208
ΤΑΣΗ	20 V
ΣΤΡΟΦΕΣ	8500 rpm
ΣΠΕΙΡΩΜΑ ΑΞΟΝΑ	M14
ΔΙΑΜΕΤΡΟΣ ΔΙΣΚΟΥ	125 mm
ΒΑΡΟΣ ΜΕ ΜΠΑΤΑΡΙΑ	2,4 kg
ΤΙΜΗ	185,00 €

20V
MAX 5.0Ah
BRUSHLESS

**ΠΕΡΙΣΤΡΟΦΙΚΟ ΠΙΣΤΟΛΕΤΟ SDS PLUS 20 VOLT
(MCH-20BL)**

- 2 Μπαταρίες λιθίου 5 Ah με ένδειξη φόρτισης
- 1 ταχυφορτιστής μιας ώρας με βάση (22V 4.0 Ah)
- Μεταλλικό ταχυτσόκ 13mm (στο κρουστικό δράπανο)
- Ενσωματωμένο LED εργασίας

ΚΩΔΙΚΟΣ	420209
ΤΑΣΗ	20 V
ΣΤΡΟΦΕΣ (NO LOAD)	0-1400 rpm
ΕΝΕΡΓΕΙΑ ΚΡΟΥΣΗΣ	2,2 Joule
ΔΙΑΤΡΗΣΗ ΑΤΣΑΛΙ / ΜΠΕΤΟΝ / ΞΥΛΟ	13/22/28 mm
ΒΑΡΟΣ ΜΕ ΜΠΑΤΑΡΙΑ	3,4 kg
ΤΙΜΗ	255,00 €

BRUSHLESS ΚΡΟΥΣΤΙΚΟ ΔΡΑΠΑΝΟΚΑΤΣΑΒΙΔΙ 20 VOLT(MCD-20BL/T)

- Μεταλλικό ταχυτσόκ 13mm
- Ενσωματωμένο LED εργασίας

ΚΩΔΙΚΟΣ	420205
ΤΑΣΗ	20 V
ΣΤΡΟΦΕΣ	0-450/0-2000 rpm
ΙΣΧΥΣ ΚΡΟΥΣΗΣ	0-30000 bpm
ΡΟΠΗ	55 Nm
ΤΣΟΚ	13 mm
ΒΑΡΟΣ ΜΕ ΜΠΑΤΑΡΙΑ	2,1 kg
ΤΙΜΗ	85,00 €

20V
ΣΩΜΑ
BRUSHLESS



BRUSHLESS ΠΑΛΜΙΚΟ ΚΑΤΣΑΒΙΔΙ 20 VOLT (MCF-20BL/T)

- Μοτέρ Brushless (χωρίς καρβουνάκια)
- Ενσωματωμένο LED εργασίας
- Μετάδοση τριών ταχυτήτων για βέλτιστο έλεγχο ταχύτητας
- Εργονομική μαλακή λαβή και ροπή

ΚΩΔΙΚΟΣ	420206
ΤΑΣΗ	20 V
ΣΤΡΟΦΕΣ	0-2500 rpm
ΙΣΧΥΣ ΚΡΟΥΣΗΣ	0-3300 bpm
ΡΟΠΗ	280 Nm
ΤΣΟΚ	1/4"
ΒΑΡΟΣ ΜΕ ΜΠΑΤΑΡΙΑ	1,7 kg
ΤΙΜΗ	75,00 €

20V
ΣΩΜΑ
BRUSHLESS



ΚΡΟΥΣΤΙΚΟ ΔΡΑΠΑΝΟΚΑΤΣΑΒΙΔΟ 20 VOLT (MCD-20V/T)

- Μεταλλικό ταχυτσόκ 13mm (στο κρουστικό δράπανο)
- Ενσωματωμένο LED εργασίας

ΚΩΔΙΚΟΣ	420202
ΤΑΣΗ	20 V
ΣΤΡΟΦΕΣ	0-400/0-19500 rpm
ΙΣΧΥΣ ΚΡΟΥΣΗΣ	0-21000 bpm
ΡΟΠΗ	58 Nm
ΤΣΟΚ	13 mm
ΒΑΡΟΣ ΜΕ ΜΠΑΤΑΡΙΑ	2,1 kg
ΤΙΜΗ	48,00 €

20V
ΣΩΜΑ



NEW

**ΓΩΝΙΑΚΟΣ ΤΡΟΧΟΣ
(MAG-125)**

- Εργονομικός σχεδιασμός για εντατική χρήση
- Soft Grip για άνετο κράτημα
- Καλώδιο: 2m
- Διαστάσεις: 33,4 x 10 x 14 cm
- Βάρος: 2,0 kg

ΚΩΔΙΚΟΣ	ΙΣΧΥΣ	Φ ΔΙΣΚΟΥ	ΣΤΡΟΦΕΣ	ΤΙΜΗ
420231	800W	125 mm	11.000 rpm	39,00 €

NEW

**ΓΩΝΙΑΚΟΣ ΤΡΟΧΟΣ
(MAG-125E)**

- Προστασία επανεκκίνησης μετά από διακοπή ρεύματος
- Εργονομικός σχεδιασμός για εντατική χρήση
- Soft Grip για άνετο κράτημα
- Καλώδιο: 2m
- Διαστάσεις: 32 x 14,5 x 11,5 cm
- Βάρος: 2,2 kg

ΚΩΔΙΚΟΣ	ΙΣΧΥΣ	Φ ΔΙΣΚΟΥ	ΣΤΡΟΦΕΣ	ΤΙΜΗ
420232	950W	125 mm	11.000 rpm	47,00 €

NEW

**ΓΩΝΙΑΚΟΣ ΤΡΟΧΟΣ
(MAG-125ES)**

- Με ηλεκτρονική ρύθμιση στροφών
- Εργονομικός σχεδιασμός για εντατική χρήση
- Soft Grip για άνετο κράτημα
- Καλώδιο: 2m
- Διαστάσεις: 34 x 12 x 11 cm
- Βάρος: 2,2 kg

ΚΩΔΙΚΟΣ	ΙΣΧΥΣ	Φ ΔΙΣΚΟΥ	ΣΤΡΟΦΕΣ	ΤΙΜΗ
420233	1100W	125 mm	0-11.000 rpm	60,00 €

NEW

**ΓΩΝΙΑΚΟΣ ΤΡΟΧΟΣ
(MAG-230EV)**

- Soft Start
- Αντικραδασμική και αντιολισθητική λαβή
- Εργονομικός σχεδιασμός για εντατική χρήση
- Καλώδιο: 2m
- Διαστάσεις: 52 x 12,5 x 16,5 cm
- Βάρος: 5,5 kg

ΚΩΔΙΚΟΣ	ΙΣΧΥΣ	Φ ΔΙΣΚΟΥ	ΣΤΡΟΦΕΣ	ΤΙΜΗ
420234	2400W	230 mm	6.000 rpm	110,00 €

ΠΙΣΤΟΛΕΤΟ SDS PLUS (SKR-732)

- 4 Λειτουργιών
- Αντικραδασμική κύρια λαβή αντιολισθητικής επίστρωσης
- Εργονομικός σχεδιασμός για εντατική χρήση
- Ρυθμιζόμενη λειτουργία ταχύτητας
- VARIOUS LOCK: Δυνατότητα ασφάλισης του καλεμιού σε 12 θέσεις
- Διαστάσεις: 420x245x340 mm
- Βάρος: 5,3 kg



Συνοδεύεται με 1 τρυπανί, 1 καλέμι, 1 βελόνι, σε βαλιτσάκι μεταφοράς

ΚΩΔΙΚΟΣ	ΙΣΧΥΣ	ΙΣΧ. ΚΡΟΥΣ.	ΤΑΧΥΤΗΤΑ	ΚΡΟΥΣΕΙΣ	ΔΙΑΤΡΗΣΗ	ΤΙΜΗ
420223	1500W	7J	0-950 rpm	0-4300 bmp	32mm	135,00 €

ΠΙΣΤΟΛΕΤΟ SDS MAX (SKR-940)

- 4 Λειτουργιών
- Αντικραδασμική κύρια λαβή αντιολισθητικής επίστρωσης
- Εργονομικός σχεδιασμός για εντατική χρήση
- Ρυθμιζόμενη λειτουργία ταχύτητας
- VARIOUS LOCK: Δυνατότητα ασφάλισης του καλεμιού σε 12 θέσεις
- Ποτηροκορώνα: 90 mm
- Διαστάσεις: 500x150x390 mm
- Βάρος: 7,4 kg



Συνοδεύεται με 2 τρυπανάκια, 1 καλέμι, 1 βελόνι, σε βαλιτσάκι μεταφοράς

ΚΩΔΙΚΟΣ	ΙΣΧΥΣ	ΙΣΧ. ΚΡΟΥΣ.	ΤΑΧΥΤΗΤΑ	ΚΡΟΥΣΕΙΣ	ΔΙΑΤΡΗΣΗ	ΤΙΜΗ
420224	1250W	9J	150-500 rpm	1500-4700 bmp	40mm	225,00 €

ΣΚΑΠΤΙΚΟ - ΚΑΤΕΔΑΦΙΣΤΙΚΟ SDS MAX (SKD-2518)

- Αντικραδασμική και αντιολισθητική λαβή
- Εργονομικός σχεδιασμός για εντατική χρήση
- Ρυθμιζόμενη λειτουργία ταχύτητας
- VARIOUS LOCK: Δυνατότητα ασφάλισης του καλεμιού σε 12 θέσεις
- Ηλεκτρονική ρύθμιση στροφών με λειτουργία constant speed, soft start
- Διαστάσεις: 400x160x640 mm
- Βάρος: 10,4 kg



Συνοδεύεται με 1 εξαγωνικό κλειδί, 1 βελόνι, 1 καλέμι, 1 δοχείο γράσου, 1 σετ καρβουνάκια, σε βαλιτσάκι μεταφοράς

ΚΩΔΙΚΟΣ	ΙΣΧΥΣ	ΙΣΧΥΣ ΚΡΟΥΣΗΣ	ΚΡΟΥΣΕΙΣ	ΤΙΜΗ
420225	1500W	25J	900-2100 bmp	290,00 €

ΣΚΑΠΤΙΚΟ - ΚΑΤΕΔΑΦΙΣΤΙΚΟ HEX 30 (SKD-5530)

- Soft Start, Auto Lock Switch
- Αντικραδασμική και αντιολισθητική λαβή
- Σταθερή λειτουργία που εξασφαλίζει μεγαλύτερη απόδοση
- Μεταλλικό περίβλημα για υψηλότερη απόδοση και αξιοπιστία
- 360 οριζόντια έως 180 κάθετη ρύθμιση πρόσθετη λαβή για ευέλικτη λειτουργία
- Διαστάσεις: 365x185x830 mm
- Βάρος: 16,3 kg



Συνοδεύεται με 1 καλέμι, 1 βελόνι, σε βαλίτσα μεταφοράς

ΚΩΔΙΚΟΣ	ΙΣΧΥΣ	ΙΣΧΥΣ ΚΡΟΥΣΗΣ	ΚΡΟΥΣΕΙΣ	ΤΙΜΗ
420226	1600W	55J	1900 bmp	360,00 €

**ΣΤΑΘΕΡΟ ΤΡΙΒΕΙΟ ΤΟΙΧΟΥ
ΓΥΦΟΣΑΝΙΔΑΣ (ΜΕ ΤΑΙΝΙΑ LED) MWS-700A**



- Τάση: 220-240V/50Hz
- Στροφές: 1000-2200min
- Μήκος σωλήνα απορρόφησης: 4m
- Κωδικός Πλάκας : 330208

ΚΩΔΙΚΟΣ	ΙΣΧΥΣ	Φ ΔΙΣΚΟΥ	ΒΑΡΟΣ	ΤΙΜΗ
330202	710W	225mm	4,30 kg	220,00 €

**ΣΠΑΣΤΟ ΤΡΙΒΕΙΟ ΤΟΙΧΟΥ
ΓΥΦΟΣΑΝΙΔΑΣ (ΜΕ LED ΦΩΤΙΣΜΟΥ) MWS-02**



- Τάση: 220/50Hz
- Στροφές: 1100-2200min
- Κωδικός Πλάκας : 330291

ΚΩΔΙΚΟΣ	ΙΣΧΥΣ	Φ ΔΙΣΚΟΥ	ΒΑΡΟΣ	ΤΙΜΗ
330289	710W	225mm	5,90 kg	215,00 €

**ΤΗΛΕΣΚΟΠΙΚΟ ΤΡΙΒΕΙΟ ΤΟΙΧΟΥ ΓΥΦΟΣΑΝΙΔΑΣ
MWS-710CLE**

- Μηχανισμός με αντλία απορρόφησης της σκόνης σε σάκο



- Τάση: 220-240V/50Hz
- Στροφές: 1000-1850min
- Κωδικός Πλάκας : 330221

ΚΩΔΙΚΟΣ	ΙΣΧΥΣ	Φ ΔΙΣΚΟΥ	ΒΑΡΟΣ	ΤΙΜΗ
330204	710W	225mm	4,50 kg	250,00 €

**ΤΗΛΕΣΚΟΠΙΚΟ ΤΡΙΒΕΙΟ ΤΟΙΧΟΥ ΓΥΦΟΣΑΝΙΔΑΣ
(ΜΕ LED ΦΩΤΙΣΜΟΥ) MWS-710CL**



- Τάση: 220-240V/50Hz
- Στροφές: 1000-2200min
- Μήκος σωλήνα απορρόφησης: 4m
- Κωδικός Πλάκας : 330235

ΚΩΔΙΚΟΣ	ΙΣΧΥΣ	Φ ΔΙΣΚΟΥ	ΒΑΡΟΣ	ΤΙΜΗ
330203	710W	225mm	4,40 kg	210,00 €

ΤΗΛΕΣΚΟΠΙΚΟ ΤΡΙΒΕΙΟ ΜΠΕΤΟΝ MSM-1010



Συνοδεύεται με
διαμαντόδισκο
Φ125XΦ22.23



110-180cm

- Με ρύθμιση στροφών
- 6 ταχυτήτων
- Εργονομική λαβή
- Ομαλή εκκίνηση (Soft Start)
- Τάση: 220-240V/50Hz
- Στροφές: 1700-3500/min
- Μήκος σωλήνα απορρόφησης: 4m
- Κωδικός Πλάκας : 330253

ΚΩΔΙΚΟΣ	ΙΣΧΥΣ	Φ ΔΙΣΚΟΥ	ΒΑΡΟΣ	ΤΙΜΗ
330205	1010W	125mm	4,40 kg	305,00 €

ΤΡΙΒΕΙΟ ΜΠΕΤΟΝ MSM-150R



Συνοδεύεται με
λεπίδες καρβιδίου



- Με ρύθμιση στροφών
- 6 ταχυτήτων
- Εργονομική λαβή
- Ομαλή εκκίνηση (Soft Start)
- Τάση: 220-240V/50Hz
- Στροφές: 2500-4500/min

- Κωδικός αστέρια καρβιδίου : 330273

ΚΩΔΙΚΟΣ	ΙΣΧΥΣ	Φ ΔΙΣΚΟΥ	ΒΑΡΟΣ	ΤΙΜΗ
330206	1500W	125/140mm	5,50 kg	285,00 €

ΑΝΑΔΕΥΤΗΡΑΣ ΧΡΩΜΑΤΩΝ CM-1400

- Με ρύθμιση στροφών
- 6 ταχυτήτων
- Εργονομική λαβή
- Ομαλή εκκίνηση (Soft Start)
- Τάση: 220-240V/50Hz
- Στροφές: 300-650/min
- Μέγιστη ικανότητα ανάδευσης: 80L
- Αναδευτήρας: K6 M14 Φ140mm H59cm



Ανταλλακτικός Αναδευτήρας
K3 M14 Φ140mm H59cm
Καθοδικός για χρώμα, κόλλες
• Κωδικός: 330292 (MP1340)
• Τιμή : **16,00 €**

Ανταλλακτικός Αναδευτήρας
K6 M14 Φ140mm H59cm
Ανοδικός για τσιμέντο, πίσσα
• Κωδικός: 330293 (MP1640)
• Τιμή : **16,00 €**

ΚΩΔΙΚΟΣ	ΙΣΧΥΣ	ΑΞΟΝΑΣ	ΒΑΡΟΣ	ΤΙΜΗ
330207	1400W	M14	6,75 kg	115,00 €

ΑΝΑΔΕΥΤΗΡΑΣ ΧΡΩΜΑΤΩΝ CM-1600

- Ρυθμιζόμενο ύψος
- Εργονομική λαβή
- Ομαλή εκκίνηση (Soft Start)
- Τάση: 230V/50Hz
- Στροφές: 0-550/min
- Μέγιστη ικανότητα ανάδευσης: 120L
- Αναδευτήρας: K3 M14 Φ140mm H59cm



Ανταλλακτικός Αναδευτήρας
K3 M14 Φ120mm H62cm
Καθοδικός για χρώμα, κόλλες
• Κωδικός: 210476 (MP1300)
• Τιμή : **14,00 €**

ΚΩΔΙΚΟΣ	ΙΣΧΥΣ	ΑΞΟΝΑΣ	ΒΑΡΟΣ	ΤΙΜΗ
330290	1600W	M14	6,75 kg	155,00 €

**ΧΕΙΡΟΚΙΝΗΤΟΣ ΑΠΟΦΡΑΚΤΗΡΑΣ
W.C. 1,8 m**

- Ατσαλίνα: Φ12,7 mm x 1,8 m
- Για σωλήνες: Φ50 έως Φ100 mm

ΚΩΔΙΚΟΣ	ΠΕΡΙΓΡΑΦΗ	ΤΙΜΗ
360490	GQ-80B ΧΕΙΡΟΣ	35,00 €

**ΑΠΟΦΡΑΚΤΙΚΟ ΧΕΙΡΟΣ
ΜΕ ΤΥΜΠΑΝΟ**

- Με ατσαλίνα: Φ8 x 7,6 m
- Για σωλήνες: Φ20 - Φ75 mm

ΚΩΔΙΚΟΣ	ΠΕΡΙΓΡΑΦΗ	ΤΙΜΗ
360492	GQ-80A ΧΕΙΡΟΣ	60,00 €

**ΠΝΕΥΜΑΤΙΚΟΣ ΑΠΟΦΡΑΚΤΗΡΑΣ
ΤΥΠΟΥ REVOLVER**

- Πίεση: 7 bar (max.)
- Διάμετρος βεντούζας: Φ120 mm
- Μήκος: 540 mm

ΚΩΔΙΚΟΣ	ΠΕΡΙΓΡΑΦΗ	ΤΙΜΗ
360491	GQ-180 ΠΝΕΥΜ.	125,00 €

**ΑΠΟΦΡΑΚΤΙΚΟ ΜΗΧΑΝΗΜΑ
ΣΩΛΗΝΩΝ & ΚΙΤ 16mm - 20m**

- Ισχύς: 390W
- Τάση: 220V
- Στροφές: 400rpm
- Για σωλήνες: Φ 32mm-100mm
- Βάρος: 47kg

ΚΩΔΙΚΟΣ	ΠΕΡΙΓΡΑΦΗ	ΤΙΜΗ
360494	GQ-100 390W	400,00 €

**ΑΠΟΦΡΑΚΤΙΚΟ ΜΗΧΑΝΗΜΑ
ΣΩΛΗΝΩΝ ΚΙΤ 16mm - 20m
& 22mm - 20m**

- Ισχύς: 500W
- Τάση: 220V
- Στροφές: 700rpm
- Για σωλήνες: Φ 20mm-150mm
- Βάρος: 52kg

ΚΩΔΙΚΟΣ	ΠΕΡΙΓΡΑΦΗ	ΤΙΜΗ
360495	GQ-150 500W	630,00 €

**ΑΥΤΟΜΑΤΟΣ ΑΠΟΦΡΑΚΤΗΡΑΣ
ΣΩΛΗΝΩΝ ΜΕ ΤΥΜΠΑΝΟ
& ΚΙΤ 12,7mm x 15 m**

- Ισχύς: 390W
- Τάση: 220V
- Στροφές: 300rpm
- Για σωλήνες: Φ32mm-150mm
- Βάρος: 47kg

ΚΩΔΙΚΟΣ	ΠΕΡΙΓΡΑΦΗ	ΤΙΜΗ
360493	GQ-1680 390W	725,00 €

ΕΞΑΡΤΗΜΑΤΑ ΑΠΟΦΡΑΚΤΙΚΩΝ ΜΗΧΑΝΩΝ

ΚΩΔ.: GQ-021
ΤΙΜΗ: 16,00 €
ΣΥΜΒΑΤΟ ΜΕ:
GQ-100 & GQ-150



ΚΩΔ.: GQ-022
ΤΙΜΗ: 16,00 €
ΣΥΜΒΑΤΟ ΜΕ:
GQ-100 & GQ-150



ΚΩΔ.: GQ-023
ΤΙΜΗ: 16,00 €
ΣΥΜΒΑΤΟ ΜΕ:
GQ-100 & GQ-150



ΚΩΔ.: GQ-024
ΤΙΜΗ: 65,00 €
ΣΥΜΒΑΤΟ ΜΕ:
GQ-100 & GQ-150



ΚΩΔ.: GQ-025
ΤΙΜΗ: 75,00 €
ΣΥΜΒΑΤΟ ΜΕ:
GQ-100 & GQ-150



ΚΩΔ.: GQ-026
ΤΙΜΗ: 150,00 €
ΣΥΜΒΑΤΟ ΜΕ:
GQ-100 & GQ-150



ΚΩΔ.: GQ-027
ΤΙΜΗ: 75,00 €
ΣΥΜΒΑΤΟ ΜΕ:
GQ-100 & GQ-150

ΥΔΡΟΠΛΥΣΤΙΚΟ ΚΡΥΟΥ ΝΕΡΟΥ ΜΕ INDUCTION MOTOR

Βασικά Χαρακτηριστικά

Νεο ισχυρό μοτέρ (Induction Motor) συνεχούς λειτουργίας με περισσότερη αντοχή και χαμηλότερο ήχο λειτουργίας. Εξοπλισμένο με σύστημα εκκίνησης και παύσης Auto Total Stop.

- Διαστάσεις κουτιού 1000mm x 390mm x 390mm

ΒΑΣΙΚΟΣ ΕΞΟΠΛΙΣΜΟΣ ΥΔΡΟΠΛΥΣΤΙΚΟΥ

- Λάστιχο Υψηλής Πίεσης 5m (σε καρούλι).
- Αυλός Ψεκασμού Turb
- Δοχείο Σαπουνιού (ενσωματωμένο)
- Πιστόλι Ρυθμιζόμενου Ψεκασμού



ΚΩΔΙΚΟΣ	ΤΥΠΟΣ	ΙΣΧΥΣ	ΠΙΕΣΗ (MIN-MAX)	ΠΑΡΟΧΗ (MIN-MAX)	ΒΑΡΟΣ	ΤΙΜΗ
350000	APW-110P	1800 Watt	110 BAR - 165 bar	348 LT/H - 432 lt/h	20,0 kg	225,00 €

ΥΔΡΟΠΛΥΣΤΙΚΟ ΚΡΥΟΥ ΝΕΡΟΥ 2200 WATT

Βασικά Χαρακτηριστικά

Πανίσχυρο μοτέρ με μεγάλη παροχή νερού. Ιδανικό για ημι-επαγγελματική χρήση. Εξοπλισμένο με σύστημα εκκίνησης και παύσης Auto Total Stop.

- Διαστάσεις κουτιού 650mm x 330mm x 330mm.

ΒΑΣΙΚΟΣ ΕΞΟΠΛΙΣΜΟΣ ΥΔΡΟΠΛΥΣΤΙΚΟΥ

- Λάστιχο Υψηλής Πίεσης 8m (σε καρούλι)
- Αυλός Ψεκασμού Turbo
- Δοχείο Σαπουνιού (ενσωματωμένο)
- Πιστόλι Ρυθμιζόμενου Ψεκασμού
- Στρογγυλή Βούρτσα Καθαρισμού με καπάκι
- Βούρτσα Καθαρισμού



ΚΩΔΙΚΟΣ	ΤΥΠΟΣ	ΙΣΧΥΣ	ΠΙΕΣΗ (MIN-MAX)	ΠΑΡΟΧΗ (MIN-MAX)	ΒΑΡΟΣ	ΤΙΜΗ
350001	ABW-110P	2200 Watt	110 BAR - 165 bar	378 LT/H - 468 lt/h	11,0 kg	200,00 €

**ΑΠΟΡΡΟΦΗΤΗΡΑΣ 20LT - 1300W
LAVATRON 20 (ΠΛΥΣΤΙΚΗ)**
Βασικά Χαρακτηριστικά

Σκούπα δυνατότητας καθαρισμού σε υγρά και στερεά. Ιδανική για πλυντήρια αυτοκινήτων και εσωτερικούς καθαρισμούς ταπετσαρίας και δέρματος.

- Χωρητικότητα υγρού καθαρισμού 7 Lt.
- Διαστάσεις 320mm x 320mm x 520mm

ΒΑΣΙΚΟΣ ΕΞΟΠΛΙΣΜΟΣ ΣΚΟΥΠΑΣ

- MK24 : Εύκαμπτο λάστιχο 2,5 m
- 01-341 : Σωλήνας αλουμινίου 0,5 m
- 2511538 : Πλακέ εξάρτημα καθαρισμού
- 856000101 : Εξάρτημα καθαρισμού
- 856000061 : Στρογγυλό βουρτσάκι καθαρισμού
- 01-325 : Ρουξούνι πλακέ καθαρισμού
- 20-375 : Φίλτρο καθαρισμού

ΚΩΔΙΚΟΣ	ΤΥΠΟΣ	ΙΣΧΥΣ	ΧΩΡ.ΚΑΔΟΥ	ΕΠΙΠ.ΘΟΡΥΒΟΥ	ΡΟΗ ΑΕΡΟΣ	ΥΠΟΠΙΕΣΗ	ΒΑΡΟΣ	ΤΙΜΗ
170101	LAVATRON20	1 X 1300 Watt	20 lt	61 dB(A)	2500 lt/min	195 mbar	8,5 kg	680,00 €

**ΑΠΟΡΡΟΦΗΤΗΡΑΣ 70LT - 1300W
LAVATRON 70 (ΠΛΥΣΤΙΚΗ)**
Βασικά Χαρακτηριστικά

Σκούπα δυνατότητας καθαρισμού σε υγρά και στερεά. Ιδανική για πλυντήρια αυτοκινήτων και εσωτερικούς καθαρισμούς ταπετσαρίας και δέρματος.

- Ξεχωριστή αντλία ψεκασμού καθαριστικού (90w)
- Χωρητικότητα υγρού καθαρισμού 20 Lt
- Διαστάσεις 600mm x 690mm x 1100mm

ΒΑΣΙΚΟΣ ΕΞΟΠΛΙΣΜΟΣ ΣΚΟΥΠΑΣ

- AC40A : Εύκαμπτο λάστιχο 2,5 m
- AC04 : Ψεκαστήρας χημικού υγρού
- 2359 : Σέτ λάστιχα ψεκασμού υγρών καθα/σμού

ΚΩΔΙΚΟΣ	ΤΥΠΟΣ	ΙΣΧΥΣ	ΧΩΡ.ΚΑΔΟΥ	ΕΠΙΠ.ΘΟΡΥΒΟΥ	ΡΟΗ ΑΕΡΟΣ	ΥΠΟΠΙΕΣΗ	ΒΑΡΟΣ	ΤΙΜΗ
170100	LAVATRON70	2 X 1300 Watt	70 lt	62 dB(A)	3100 lt/min	210 mbar	28,0 kg	940,00 €

**ΑΠΟΡΡΟΦΗΤΗΡΑΣ 14LT - 1000W
WIRBEL 909 PLUS (ΜΕ ΣΑΚΟΥΛΑ)**
Βασικά Χαρακτηριστικά

Σκούπα καθαρισμού με δυνατότητα χρήσης σακούλας ή και με σκέτο κάδο.

- Χωρητικότητα κάδου 14Lt.
- Χωρητικότητα σακούλας 12Lt.
- Διαστάσεις 320mm x 320mm x 520mm

ΒΑΣΙΚΟΣ ΕΞΟΠΛΙΣΜΟΣ ΣΚΟΥΠΑΣ

- MK24 : Εύκαμπτο λάστιχο 2,5 m
- 01-341 : Σωλήνας αλουμινίου 0,5 m
- 2511538 : Πλακέ εξάρτημα καθαρισμού
- 856000101 : Εξάρτημα καθαρισμού
- 856000061 : Στρογγυλό βουρτσάκι καθαρισμού
- 01-325 : Ρουξούνι πλακέ καθαρισμού
- 20-375 : Φίλτρο καθαρισμού



ΚΩΔΙΚΟΣ	ΤΥΠΟΣ	ΙΣΧΥΣ	ΧΩΡ.ΚΑΔΟΥ	ΕΠΙΠ.ΘΟΡΥΒΟΥ	ΡΟΗ ΑΕΡΟΣ	ΥΠΟΠΙΕΣΗ	ΒΑΡΟΣ	ΤΙΜΗ
170039	909.PLUS	1 X 1000 Watt	14 lt	62 dB(A)	2700 lt/min	210 mbar	6,5 kg	285,00 €

**ΑΠΟΡΡΟΦΗΤΗΡΕΣ 80LT
ΜΕ 2 & 3 ΜΟΤΕΡ**
Βασικά Χαρακτηριστικά

Σκούπα για υγρά και στερεά με 2 ή 3 μοτέρ.

- Χωρητικότητα κάδων 80Lt.
- Χωρητικότητα υγρών 25Lt.
- Διαστάσεις S980 470mm x 470mm x 880mm
- Διαστάσεις S990 610mm x 520mm x 920mm

ΒΑΣΙΚΟΣ ΕΞΟΠΛΙΣΜΟΣ ΣΚΟΥΠΑΣ

- 01-410 : Εύκαμπτο λάστιχο 2,5 m
- 01-421 : Εξάρτημα καθαρισμού υγρού δαπέδου
- 01-420 : Εξάρτημα καθαρισμού στεγνού δαπέδου
- 2511615 : Στρογγυλό βουρτσάκι καθαρισμού
- 2511610 : Στρογγυλό βουρτσάκι καθαρισμού
- 01-440 : Σωλήνας αλουμινίου τύπου «S»
- 6830000 : Φίλτρο καθαρισμού



ΚΩΔΙΚΟΣ	ΤΥΠΟΣ	ΙΣΧΥΣ	ΧΩΡ.ΚΑΔΟΥ	ΕΠΙΠ.ΘΟΡΥΒΟΥ	ΡΟΗ ΑΕΡΟΣ	ΥΠΟΠΙΕΣΗ	ΒΑΡΟΣ	ΤΙΜΗ
170043	980.IK.CBN	2 X 950 Watt	80 lt	68 dB(A)	3100 lt/min	240 mbar	20,0 kg	815,00 €
170040	990.IK.CBN	3 X 1150 Watt	80 lt	68 dB(A)	3300 lt/min	260 mbar	25,0 kg	1.050,00 €



• Διαστάσεις 600mm x 370mm x 500mm.

ΑΠΟΡΡΟΦΗΤΗΡΑΣ 30LT - 1600W MVC-501/30L (ΑΕΡΟΣ & ΡΕΥΜΑΤΟΣ)

Βασικά Χαρακτηριστικά

- Αυτόματη λειτουργία απορρόφησης.
- Σύστημα 3 φίλτρων.
- Δυνατότητα χρήσης ως φυσστήρας.
- Δυνατότητα σύνδεσης αεροεργαλείου και εργαλείου ρεύματος.

ΒΑΣΙΚΟΣ ΕΞΟΠΛΙΣΜΟΣ ΣΚΟΥΠΑΣ

- 1.) Σπιράλ **Φ32mm**, 4.5 m + Ρακόρ σύνδεσης Σκούπας-Σπιράλ **W1**
- 2.) Προέκταση μεταλλική
- 3A.) Υφασμάτινη σακούλα φίλτρο Πάνω 200x470, D40, (CT-501004 A)
- 3B.) Υφασμάτινη σακούλα φίλτρο Κάτω 280x450, D36, (CT-501004 B)
- 4.) Φίλτρο-κασετίνα HEPA (H10)
- 5.) Φίλτρο-κασετίνα με σφουγγαράκι
- 6.) Πέλημα μεγάλο,
- 7.) Ρουξούνι χαραμάδων

ΠΡΟΑΙΡΕΤΙΚΟΣ ΕΞΟΠΛΙΣΜΟΣ ΓΙΑ ΣΥΝΔΕΣΗ ΜΕ ΕΡΓΑΛΕΙΟ

- Ρακόρ σύνδεσης εργαλείου 633.55 «Multi» (503248)

ΚΩΔΙΚΟΣ	ΤΥΠΟΣ	ΙΣΧΥΣ	ΧΩΡ.ΚΑΔΟΥ	ΕΠΙΠ.ΘΟΡΥΒΟΥ	ΥΠΟΠΙΕΣΗ	ΒΑΡΟΣ	ΤΙΜΗ	
180001	MVC-501/30L	1600 Watt	30 lt	78 dB(A)	180 mbar	16,9 kg	360,00 €	
180010	CT-501007	Σετ αξεσουάρ με πέλημα μεγάλο,ρουξούνι στρογγυλό, x2 ρουξούνια χαραμάδων						25,00 €



ΑΠΟΡΡΟΦΗΤΗΡΑΣ 70LT - 2000W (2x1000W) MVC-601/70L (2 ΜΟΤΕΡ)

Βασικά Χαρακτηριστικά

Οικονομικός απορροφητήρας στερεών και υγρών με Κετσέ.

- Αυτόματη λειτουργία εκκίνησης με ηλεκτρικό εργαλείο για το ένα μοτέρ και ON/OFF για το δεύτερο.
- Διαστάσεις 600mm x 505mm x 830mm

ΒΑΣΙΚΟΣ ΕΞΟΠΛΙΣΜΟΣ ΣΚΟΥΠΑΣ

- 1.) Σπιράλ **Φ40mm**, 4.5 m + Ρακόρ σύνδεσης Σκούπας-Σπιράλ **W1**
- 3.) Φίλτρο κυλινδρικό HEPA H10
- 2.) Σακούλα υφασμάτινη (CT-508004)
- 3.) Πλαστικοί σωλήνες προέκτασης (2x)
- 4.) Πλαστικό εξάρτημα καθαρισμού
- 5.) Ρουξούνι χαραμάδων

ΠΡΟΑΙΡΕΤΙΚΟΣ ΕΞΟΠΛΙΣΜΟΣ ΓΙΑ ΣΥΝΔΕΣΗ ΜΕ ΕΡΓΑΛΕΙΟ

- Ρακόρ σύνδεσης σκούπας εργαλείου W1-32 (180050)
- Σπιράλ εργαλείου Φ32mm, 4.5m HVC32.450 (180051)
- Ρακόρ σύνδεσης εργαλείου 633.55 «Multi» (503248)

ΚΩΔΙΚΟΣ	ΤΥΠΟΣ	ΙΣΧΥΣ	ΧΩΡ.ΚΑΔΟΥ	ΕΠΙΠ.ΘΟΡΥΒΟΥ	ΥΠΟΠΙΕΣΗ	ΒΑΡΟΣ	ΤΙΜΗ	
180049	MVC-601/70L	2000 Watt	70 lt	78 dB(A)	180 mbar	23 kg	385,00 €	
180065	CT-601009	Σετ Αξεσουάρ						50,00 €

ΑΠΟΡΡΟΦΗΤΗΡΑΣ 30LT - 1400W MVC-508/30L (1 ΜΟΤΕΡ)

Βασικά Χαρακτηριστικά

Οικονομικός απορροφητήρας στερεών και υγρών με Φιλτροσακούλα.

- Αυτόματη λειτουργία εκκίνησης με ηλεκτρικό εργαλείο.
- Διαστάσεις 390mm x 385mm x 620mm

ΒΑΣΙΚΟΣ ΕΞΟΠΛΙΣΜΟΣ ΣΚΟΥΠΑΣ

- 1.) Σπιράλ **Φ32mm**, 4,5 m + Ρακόρ σύνδεσης Σκούπας-Σπιράλ **G1**
- 2.) Φίλτρο κυλινδρικό HEPA H10 (CT-508003)
- 3.) Σακούλα υφασμάτινη (CT-508004)
- 4.) Πλαστικοί σωλήνες προέκτασης (2x)
- 5.) Πλαστικό εξάρτημα καθαρισμού
- 6.) Ρουξούνι χαραμάδων

ΠΡΟΑΙΡΕΤΙΚΟΣ ΕΞΟΠΛΙΣΜΟΣ ΓΙΑ ΣΥΝΔΕΣΗ ΜΕ ΕΡΓΑΛΕΙΟ

- Ρακόρ σύνδεσης εργαλείου 633.55 «Multi» (503248)



ΚΩΔΙΚΟΣ	ΤΥΠΟΣ	ΙΣΧΥΣ	ΧΩΡ.ΚΑΔΟΥ	ΕΠΙΠ.ΘΟΡΥΒΟΥ	ΥΠΟΠΙΕΣΗ	ΒΑΡΟΣ	ΤΙΜΗ	
180016	MVC-508/30L	1400 Watt	30 lt	75 dB(A)	180 mbar	10,5 kg	170,00 €	
180023	CT-508009	Σετ Αξεσουάρ (1,2,3,4,5,6)						40,00 €

ΑΠΟΡΡΟΦΗΤΗΡΑΣ 70LT - 3000W (3x1000W) MVC-301/70L (3 ΜΟΤΕΡ)

Βασικά Χαρακτηριστικά

Οικονομικός απορροφητήρας στερεών και υγρών.

- Πανίσχυρο μοντέλο με 3 μοτέρ χωρίς αυτόματη απορρόφηση με Κετσέ.
- Διαστάσεις 600mm x 580mm x 870mm

ΒΑΣΙΚΟΣ ΕΞΟΠΛΙΣΜΟΣ ΣΚΟΥΠΑΣ

- 1.) Σπιράλ **Φ40mm**, 4,5 m + Ρακόρ σύνδεση σκούπας σπιράλ **G1**
- 2.) Κετσές με στεφάνι (CT-301007)
- 3.) Πλαστικό πέλμα καθαρισμού
- 4.) Μεταλλικοί σωλήνες καθαρισμού (2x)
- 5.) Ρουξούνι στρογγυλό καθαρισμού
- 6.) Ρουξούνι χαραμάδων καθαρισμού

ΠΡΟΑΙΡΕΤΙΚΟΣ ΕΞΟΠΛΙΣΜΟΣ ΓΙΑ ΣΥΝΔΕΣΗ ΜΕ ΕΡΓΑΛΕΙΟ

- Ρακόρ σύνδεσης σκούπας εργαλείου G1-32 (180059)
- Σπιράλ εργαλείου Φ32mm, 4,5m HVC32.450 (180051)
- Ρακόρ σύνδεσης εργαλείου 633.55 «Multi» (503248)



ΚΩΔΙΚΟΣ	ΤΥΠΟΣ	ΙΣΧΥΣ	ΧΩΡ.ΚΑΔΟΥ	ΕΠΙΠ.ΘΟΡΥΒΟΥ	ΥΠΟΠΙΕΣΗ	ΒΑΡΟΣ	ΤΙΜΗ	
180017	MVC-301/70L	3000 Watt	70 lt	78 dB(A)	170 mbar	24,5 kg	385,00 €	
180024	CT-301009	Σετ αξεσουάρ (1,2,3,4,5,6)						50,00 €

**ΑΠΟΡΡΟΦΗΤΗΡΑΣ 60LT - 2000W
AS 60-2 (2 ΜΟΤΕΡ)**
Βασικά Χαρακτηριστικά

Οικονομική σκούπα υγρών και στερεών με 2 μοτέρ και ανοξείδωτο κάδο χωρητικότητας 60 lt

- Μήκος σπιράλ 2,5 m
- Διάμετρος σωλήνα σπιράλ Φ40mm

ΚΩΔΙΚΟΣ	ΤΥΠΟΣ	ΙΣΧΥΣ	ΧΩΡ.ΚΑΔΟΥ	ΕΠΙΠ.ΘΟΡΥΒΟΥ	ΡΟΗ ΑΕΡΟΣ	ΒΑΡΟΣ	ΤΙΜΗ
170302	AS60-2	2 X 1000 Watt	60 lt	70 dB(A)	3000 lt/min	25,0 kg	300,00 €

**ΑΠΟΡΡΟΦΗΤΗΡΑΣ 30LT - 1000W
CB 30 (1 ΜΟΤΕΡ)**
Βασικά Χαρακτηριστικά

Οικονομική σκούπα υγρών και στερεών με 1 μοτέρ και ανοξείδωτο κάδο χωρητικότητας 30 lt

- Μήκος σπιράλ 3,0 m
- Διάμετρος σωλήνα σπιράλ Φ40mm

ΚΩΔΙΚΟΣ	ΤΥΠΟΣ	ΙΣΧΥΣ	ΧΩΡ.ΚΑΔΟΥ	ΕΠΙΠ.ΘΟΡΥΒΟΥ	ΡΟΗ ΑΕΡΟΣ	ΒΑΡΟΣ	ΤΙΜΗ
170301	CB30	1 X 1000 Watt	30 lt	67 dB(A)	2700lt/min	25,0 kg	230,00 €



- K407
- Μήκος σπιράλ 1,5 m
- Διάμετρος σωλήνα σπιράλ Φ25mm

- MFC-16/18L
- Μήκος σπιράλ 1,0 m
- Διάμετρος σωλήνα σπιράλ Φ32mm

**ΑΠΟΡΡΟΦΗΤΗΡΕΣ 20 Lt
ΓΙΑ ΣΤΑΧΤΕΣ - ΤΖΑΚΙΑ**

Βασικά Χαρακτηριστικά

Κάδος για στάχτες, ενεργειακά τζάκια και απορρίμματα με θερμοκρασία.

- K407 λειτουργεί ως δοχείο προπείσης για συνεργασία με απορροφητήρα, διαθέτοντας φίλτρο HEPA για την προστασία της
- MFC-16/18L έχει μοτέρ και λειτουργεί ως σκούπα με αυτόνομη απορρόφηση, με 2 φίλτρα, HEPA και μεταλλικό φίλτρο.

ΚΩΔΙΚΟΣ	ΤΥΠΟΣ	ΙΣΧΥΣ	ΧΩΡ.ΚΑΔΟΥ	ΕΠΙΠ.ΘΟΡΥΒΟΥ	ΒΑΡΟΣ	ΤΙΜΗ
170204	K407	-	20 lt	-	3,1 kg	40,00 €
180066	MFC-16/18L	1200 Watt	18 lt	80 dB(A)	4,3 kg	55,00 €

ΑΠΟΡΡΟΦΗΤΗΡΑΣ 30LT - 1400W MVC-503/30L (1 ΜΟΤΕΡ)

Βασικά Χαρακτηριστικά

Οικονομικός απορροφητήρας στερεών & υγρών με Κετσέ ή Φιλτροσακούλα.

- **Αυτόματη** λειτουργία εκκίνησης με ηλεκτρικό εργαλείο
- Διαστάσεις 400mm x 390mm x 790mm

ΒΑΣΙΚΟΣ ΕΞΟΠΛΙΣΜΟΣ ΣΚΟΥΠΑΣ

- 1.) Σπιράλ **Φ32mm**, 4.5 m + Ρακόρ σύνδεσης Σκούπας-Σπιράλ **R1**
- 2.) Προέκταση μεταλλική (180009)
- 3.) Φίλτρο κασετίνα με σφουγγαράκι (180008)
- 4.) Φίλτρο κυλινδρικό HEPA (180012)
- 5.) Κετσές με στεφάνι (180013)
- 6.) Πέλμα μεγάλο,πέλμα μικρό,ρουξούνι χαραμάδων,ρουξούνι στρογγυλό (180015)

ΠΡΟΑΙΡΕΤΙΚΟΣ ΕΞΟΠΛΙΣΜΟΣ ΓΙΑ ΣΥΝΔΕΣΗ ΜΕ ΕΡΓΑΛΕΙΟ

- Ρακόρ σύνδεσης εργαλείου 633.55 «Multi» (503248)



ΚΩΔΙΚΟΣ	ΤΥΠΟΣ	ΙΣΧΥΣ	ΧΩΡ.ΚΑΔΟΥ	ΕΠΙΠ.ΘΟΡΥΒΟΥ	ΥΠΟΠΙΕΣΗ	ΒΑΡΟΣ	ΤΙΜΗ	
180002	MVC-503/30L	1400 Watt	30 lt	75 dB(A)	180 mbar	12,8 kg	185,00 €	
180015	CT-503006	Σετ αξεσουάρ με πέλμα μεγάλο,πέλμα μικρό,ρουξούνι στρογγυλό,ρουξούνι χαραμάδων						30,00 €

ΑΠΟΡΡΟΦΗΤΗΡΑΣ 60LT - 1400W MVC-503/60L (1 ΜΟΤΕΡ)

Βασικά Χαρακτηριστικά

Οικονομικός απορροφητήρας στερεών & υγρών με Κετσέ ή Φιλτροσακούλα.

- **Αυτόματη** λειτουργία εκκίνησης με ηλεκτρικό εργαλείο.
- Διαστάσεις 470mm x 450mm x 800mm

ΒΑΣΙΚΟΣ ΕΞΟΠΛΙΣΜΟΣ ΣΚΟΥΠΑΣ

- 1.) Σπιράλ **Φ32mm**, 4.5 m + Ρακόρ σύνδεσης Σκούπας-Σπιράλ **R1**
- 2.) Προέκταση μεταλλική (180009)
- 3.) Φίλτρο κασετίνα με σφουγγαράκι (180008)
- 4.) Φίλτρο κυλινδρικό HEPA (180012)
- 5.) Κετσές με στεφάνι (180013)
- 6.) Πέλμα μεγάλο,πέλμα μικρό,ρουξούνι χαραμάδων,ρουξούνι στρογγυλό (180015)

ΠΡΟΑΙΡΕΤΙΚΟΣ ΕΞΟΠΛΙΣΜΟΣ ΓΙΑ ΣΥΝΔΕΣΗ ΜΕ ΕΡΓΑΛΕΙΟ

- Ρακόρ σύνδεσης εργαλείου 633.55 «Multi» (503248)



ΚΩΔΙΚΟΣ	ΤΥΠΟΣ	ΙΣΧΥΣ	ΧΩΡ.ΚΑΔΟΥ	ΕΠΙΠ.ΘΟΡΥΒΟΥ	ΥΠΟΠΙΕΣΗ	ΒΑΡΟΣ	ΤΙΜΗ	
180003	MVC-503/60L	1400 Watt	60 lt	75 dB(A)	170 mbar	16,3 kg	245,00 €	
180015	CT-503006	Σετ αξεσουάρ με πέλμα μεγάλο,πέλμα μικρό,ρουξούνι στρογγυλό,ρουξούνι χαραμάδων						30,00 €

**ΕΠΑΓΓΕΛΜΑΤΙΚΟΙ ΔΙΔΥΜΟΙ ΤΡΟΧΟΙ
(INDUSTRY LINE)**

- Ισχυρό μοτέρ με ποιοτικά υλικά μόνωσης για αντοχή σε καθημερινή χρήση.
- Κατάλληλος για καθημερινή χρήση σε συνεργεία, και μεσαίου μεγέθους βιοτεχνίες.

ΚΩΔΙΚΟΣ	ΤΥΠΟΣ	ΙΣΧΥΣ	ΠΕΤΡΑ	ΣΤΡΟΦΕΣ	ΤΑΣΗ	ΔΙΑΣΤΑΣΕΙΣ (ΜxΥxΠ)	ΒΑΡΟΣ	ΤΙΜΗ
420004	BG 150A	520 W	150x25x32 mm	2950 rpm	230 V	488x455x275 mm	16,0 kg	155,00 €
420005	BG 175A	520 W	175x25x32 mm	2950 rpm	230 V	471x261x254 mm	19,0 kg	175,00 €
420006	BG 200A	900 W	200x32x32 mm	2950 rpm	230 V	526x320x310 mm	30,0 kg	260,00 €
420092	BG 250A	900 W	250x32x32 mm	2950 rpm	230 V	540x350x315 mm	33,0 kg	265,00 €
420112	BG 200A 3/PH	900 W	200x32x32 mm	2950 rpm	380 V	526x320x310 mm	30,0 kg	265,00 €
420054	BG 250A 3/PH	900 W	250x32x32 mm	2950 rpm	380 V	540x350x315 mm	33,0 kg	296,00 €

**ΔΙΔΥΜΟΙ ΤΡΟΧΟΙ
(ΗΜΙ-ΕΠΑΓΓΕΛΜΑΤΙΚΗ ΣΕΙΡΑ)**

- Ημι-επαγγελματική σειρά τροχών για χρήση σε μικρές μονάδες με μεσαία επιβάρυνση.
- Ελαφρύ, αξιόπιστο μοντέλο, ιδανικό για μεταφορά σε εξωτερικές απομακρυσμένες εργασίες.

ΚΩΔΙΚΟΣ	ΤΥΠΟΣ	ΙΣΧΥΣ	ΠΕΤΡΑ	ΣΤΡΟΦΕΣ	ΤΑΣΗ	ΔΙΑΣΤΑΣΕΙΣ (ΜxΥxΠ)	ΒΑΡΟΣ	ΤΙΜΗ
506121	BG 125 SPA	150 W	125x16x12,7 mm	2950 rpm	230 V	285x185x205 mm	4,2 kg	51,00 €
360928	BG 150 SPA	250 W	150x20x12,7 mm	2950 rpm	230 V	405x210x255 mm	8,2 kg	69,00 €

ΔΙΔΥΜΟΙ ΤΡΟΧΟΙ (ΕΡΑΣΙΤΕΧΝΙΚΗ ΣΕΙΡΑ)

- Οικονομικά μοντέλα για περιορισμένες εργασίες και DIY απαιτήσεις.
- Ελαφρύ, αξιόπιστο μοντέλο, ιδανικό για μεταφορά σε εξωτερικές απομακρυσμένες εργασίες.

ΚΩΔΙΚΟΣ	ΤΥΠΟΣ	ΙΣΧΥΣ	ΠΕΤΡΑ	ΣΤΡΟΦΕΣ	ΤΑΣΗ	ΔΙΑΣΤΑΣΕΙΣ (ΜxΥxΠ)	ΒΑΡΟΣ	ΤΙΜΗ
506120	BG 125 SP	150 W	125x16x12,7 mm	2950 rpm	230 V	285x185x205 mm	4,2 kg	40,00 €
420002	BG 150 SP	250 W	150x20x12,7 mm	2950 rpm	230 V	335x205x220 mm	6,5 kg	46,00 €
420003	BG 175 SP	350 W	175x20x16 mm	2950 rpm	230 V	358x242x280 mm	7,2 kg	56,00 €

ΔΙΔΥΜΟΣ ΤΡΟΧΟΣ WET/DRY ΜΕ ΜΕΙΩΤΗΡΑ

- Μειωτήρας στροφών στον δεύτερο - μεγαλύτερο δίσκο από 2950 rpm σε 134 rpm.
- Ιδανικός για εργασίες ξηρού γυαλίσματος επιφανειών & υγρού γυαλίσματος στον παράλληλο τροχό με εισαγωγική νερού στην θήκη.
- Η σειρά A απευθύνεται σε επαγγελματίες ενώ η σειρά AQ σε ερασιτέχνες.



ΚΩΔΙΚΟΣ	ΤΥΠΟΣ	ΙΣΧΥΣ	ΠΕΤΡΑ 1Η	ΠΕΤΡΑ 2Η	ΣΤΡΟΦΕΣ	ΤΑΣΗ	ΔΙΑΣΤΑΣΕΙΣ	ΒΑΡΟΣ	ΤΙΜΗ
420001	BG 150-200A	250 W	150x20x12,7 mm	200x40x20 MM	2950 rpm	230 V	520x300x315 mm	8,4 kg	68,00 €
420096	BG 150-200AQ	520 W	150x25x32 mm	200x40x20 MM	2950 rpm	230 V	555x285x325 mm	10,5 kg	100,00 €

ΔΙΔΥΜΟΣ ΤΡΟΧΟΣ ΤΑΙΝΙΟΛΕΙΑΝΤΗΡΑΣ

- Δίδυμος τροχός με ταινία λείανσης για επαγγελματική χρήση.
- Ισχυρό μοτέρ με ποιοτικά υλικά μόνωσης για αντοχή σε καθημερινή χρήση.



ΚΩΔΙΚΟΣ	ΤΥΠΟΣ	ΙΣΧΥΣ	ΣΤΡΟΦΕΣ	ΠΕΤΡΑ	ΤΑΙΝΙΑ	ΤΑΣΗ	ΔΙΑΣΤΑΣΕΙΣ (ΜxΥxΠ)	ΒΑΡΟΣ	ΤΙΜΗ
420093	BG 150-50H	520 W	2950 rpm	150x25x32 mm	50x686 mm	230 V	488x455x275 mm	16,0 kg	140,00 €

ΔΙΔΥΜΟΙ ΤΡΟΧΟΙ (ΠΕΤΡΑ - ΒΟΥΡΤΣΑ)

- Δίδυμος τροχός με πέτρα λείανσης και βούρτσα ορείχαλκου για λείανση.
- Ισχυρό μοτέρ με ποιοτικά υλικά μόνωσης για αντοχή σε καθημερινή χρήση.



ΚΩΔΙΚΟΣ	ΤΥΠΟΣ	ΙΣΧΥΣ	ΠΕΤΡΑ	ΒΟΥΡΤΣΑ	ΣΤΡΟΦΕΣ	ΤΑΣΗ	ΔΙΑΣΤΑΣΕΙΣ (ΜxΥxΠ)	ΒΑΡΟΣ	ΤΙΜΗ
420075	BG 150T	520 W	150x25x32 mm	150 mm	2950 rpm	230 V	471x261x254 mm	18,0 kg	175,00 €

ΔΙΔΥΜΟΣ ΤΡΟΧΟΣ ΜΕ ΠΑΝΙ (ΚΕΤΣΕ) ΓΙΑ ΓΥΑΛΙΣΜΑ

- Ισχυρό μοτέρ με ιδιαίτερη αναφορά στο γυάλισμα σε ανοξειδωτα υλικά και επιφάνειες χαλκού.
- Κατάλληλο για ημι-επαγγελματική χρήση.



ΚΩΔΙΚΟΣ	ΤΥΠΟΣ	ΙΣΧΥΣ	ΠΕΤΡΑ	ΣΤΡΟΦΕΣ	ΤΑΣΗ	ΔΙΑΣΤΑΣΕΙΣ (ΜxΥxΠ)	ΒΑΡΟΣ	ΤΙΜΗ
420091	BG 200M	750 W	200x25 mm (Φ16)	2950 rpm	230 V	676x265x303 mm	15,0 kg	175,00 €

ΠΕΤΡΕΣ ΔΙΔΥΜΩΝ ΤΡΟΧΩΝ ΛΕΙΑΝΣΗΣ	ΚΩΔΙΚΟΣ	ΤΥΠΟΣ	Φ ΠΕΤΡΑΣ	ΠΛΑΤΟΣ	ΑΞΟΝΑΣ	GRID	ΤΙΜΗ
		506122	GW125.1613.36	125 mm	16 mm	12,7 mm	36
	506123	GW125.1613.60	125 mm	16 mm	12,7 mm	60	4,80 €
	506124	GW125.1613.80	125 mm	16 mm	12,7 mm	80	4,80 €
	506111	GW150.2013.36	150 mm	20 mm	12,7 mm	36	5,90 €
	506113	GW150.2013.60	150 mm	20 mm	12,7 mm	60	5,90 €
	506125	GW150.2013.80	150 mm	20 mm	12,7 mm	80	5,90 €
	506126	GW150.2532.36	150 mm	25 mm	32 mm	36	5,90 €
	506109	GW150.2532.60	150 mm	25 mm	32 mm	60	6,90 €
	506115	GW150.2532.80	150 mm	25 mm	32 mm	80	6,90 €
	506128	GW175.2016.36	175 mm	20 mm	16 mm	36	6,90 €
	506114	GW175.2016.60	175 mm	20 mm	16 mm	60	9,60 €
	506129	GW175.2016.80	175 mm	20 mm	16 mm	80	9,60 €
	506130	GW175.2532.36	175 mm	25 mm	32 mm	36	9,60 €
	506116	GW175.2532.60	175 mm	25 mm	32 mm	60	9,60 €
	506131	GW175.2532.80	175 mm	25 mm	32 mm	80	9,60 €
	506132	GW200.3232.36	200 mm	32 mm	32 mm	36	10,60 €
	506117	GW200.3232.60	200 mm	32 mm	32 mm	60	10,60 €
	506133	GW200.3232.80	200 mm	32 mm	32 mm	80	10,60 €
	506137	GW200.4020.36	200 mm	40 mm	20 mm	36	15,50 €
	506127	GW200.4020.60	200 mm	40 mm	20 mm	60	15,50 €
	506110	GW200.4020.80	200 mm	40 mm	20 mm	80	15,50 €
	506134	GW250.3232.36	250 mm	32 mm	32 mm	36	15,50 €
	506135	GW250.3232.60	250 mm	32 mm	32 mm	60	15,50 €

• Οξειδίο του αλουμινίου

ΒΟΥΡΤΣΕΣ ΔΙΔΥΜΩΝ ΤΡΟΧΩΝ Φ150 MM (150x25x32)

- Ορείχαλκος
- Πάχος 25 mm
- Για άξονα 32 mm

ΚΩΔΙΚΟΣ	ΤΥΠΟΣ	Φ ΒΟΥΡΤΣΑΣ	ΤΙΜΗ
506173	BG150.2532	150 mm	11,00 €

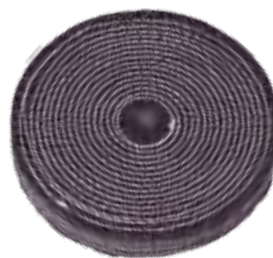
ΚΕΤΣΕΣ ΓΥΑΛΙΣΜΑΤΟΣ Φ200 MM (200x25x16)

- Πάχος 25 mm
- Για άξονα 16 mm

ΚΩΔΙΚΟΣ	ΤΥΠΟΣ	Φ ΚΕΤΣΕ	ΤΙΜΗ
506183	BW200.2516	200 mm	11,00 €



ΔΙΣΚΟΙ ΛΕΙΑΝΣΗΣ ΣΙΔΗΡΟΥ

• F3DS



ΚΩΔΙΚΟΣ	ΔΙΑΣΤΑΣΕΙΣ	ΤΙΜΗ
190112	100X6,4X16 mm	1,20 €
190113	115X6,4X22 mm	1,50 €
190114	125X6,4X22 mm	1,60 €
190115	180X6,4X22 mm	2,30 €

ΔΙΣΚΟΙ ΚΟΠΗΣ ΣΙΔΗΡΟΥ

• F3DT



ΚΩΔΙΚΟΣ	ΔΙΑΣΤΑΣΕΙΣ	ΤΙΜΗ
190109	125X2,5X22 mm	1,00 €
190110	180X3,2X22 mm	1,50 €
190111	230X3,2X22 mm	2,10 €

ΔΙΣΚΟΙ ΠΤΕΡΥΓΙΩΝ ΖΙΡΚΟΝΙΟΥ

• M18P



ΚΩΔΙΚΟΣ	ΔΙΑΣΤΑΣΕΙΣ	ΤΙΜΗ
190120	Z80 115X22 mm	2,10 €
190121	Z100 115X22 mm	2,10 €
190122	Z120 115X22 mm	2,10 €

ΔΙΣΚΟΙ ΛΕΙΑΝΣΗΣ ΣΙΔΗΡΟΥ



ΚΩΔΙΚΟΣ	ΔΙΑΣΤΑΣΕΙΣ	ΤΙΜΗ
190603	115X6,4X22 mm	1,80 €
190620	125X6,4X22 mm	1,90 €

ΔΙΣΚΟΙ ΚΟΠΗΣ ΣΙΔΗΡΟΥ



ΚΩΔΙΚΟΣ	ΔΙΑΣΤΑΣΕΙΣ	ΤΙΜΗ
190600	115X2,5X22 mm	1,20 €
190601	125X2,5X22 mm	1,30 €
190619	180X3,0X22 mm	1,70 €

ΔΙΣΚΟΙ ΠΤΕΡΥΓΙΩΝ ΖΙΡΚΟΝΙΟΥ



ΚΩΔΙΚΟΣ	ΔΙΑΣΤΑΣΕΙΣ	ΤΙΜΗ
190607	ZR80 115X22 mm	2,50 €
190609	ZR100 115X22 mm	2,50 €
190623	ZR120 115X22 mm	3,00 €
190608	ZR60 125X22 mm	3,30 €
190621	ZR80 125X22 mm	3,30 €
190622	ZR100 125X22 mm	3,30 €

ΔΙΣΚΟΙ ΚΟΠΗΣ ΙΝΟΧ



ΚΩΔΙΚΟΣ	ΔΙΑΣΤΑΣΕΙΣ	ΤΙΜΗ
190116	115X1,0X22 mm	1,10 €
190117	125X1,0X22 mm	1,20 €

ΔΙΣΚΟΙ ΚΟΠΗΣ ΔΟΜΙΚΩΝ ΥΛΙΚΩΝ



ΚΩΔΙΚΟΣ	ΔΙΑΣΤΑΣΕΙΣ	ΤΙΜΗ
190118	180X3,2X22 mm	1,30 €
190119	230X3,2X22 mm	2,20 €

ΔΙΑΜΑΝΤΟΔΙΣΚΟΙ ΞΗΡΑΣ ΚΟΠΗΣ

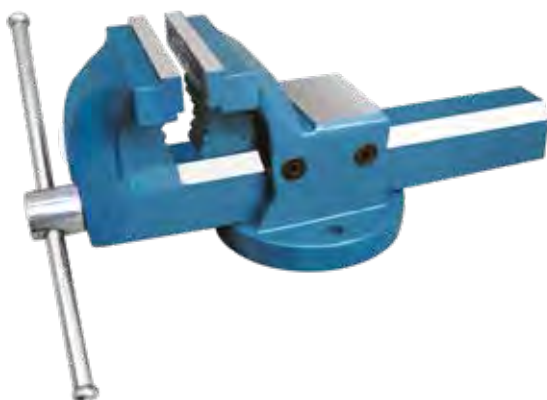

ΚΩΔΙΚΟΣ	ΔΙΑΣΤΑΣΕΙΣ	ΤΙΜΗ
190123	115X2,2X22 mm	12,00 €

ΜΕΓΓΕΝΗ ΠΑΓΚΟΥ ΜΕ ΣΤΑΘΕΡΗ ΒΑΣΗ HEAVY DUTY

- Ανθεκτικές μέγγκενες πάγκου βαρέως τύπου για μεγάλο εύρος εργασιών σε βιοτεχνίες, συνεργεία και χώρους εργασίας με επαγγελματικές απαιτήσεις.
 - Με σταθερή βάση και 5 πλαϊνούς ρεγουλατόρους
 - Με ενσωματωμένο αμόνι και σιαγόνες για συγκράτηση σωλήνων
 - Υλικό κατασκευής: Χυτοσίδηρος σφαιροειδούς γραφίτη με σφυρίλατη βαφή πούδρας για ανθεκτικότητα σε φθορές και οξείδωση.
- Διαστάσεις Σιαγόνων (ΜxΠxΥ):
 MBV-125PVG: 125x12x23mm
 MBV-150PVG: 150x12x23mm

ΚΩΔΙΚΟΣ	ΤΥΠΟΣ	ΑΝΟΙΓΜΑ	ΒΑΣΗ	ΒΑΡΟΣ	ΤΙΜΗ
400408	MBV-125PVG	160 mm	ΣΤΑΘΕΡΗ	11 kg	95,00 €
400409	MBV-150PVG	200 mm	ΣΤΑΘΕΡΗ	19 kg	145,00 €

ΜΕΓΓΕΝΗ ΠΑΓΚΟΥ ΜΕ ΣΤΑΘΕΡΗ ΒΑΣΗ

- Ανθεκτικές μέγγκενες πάγκου για μεγάλο εύρος εργασιών σε βιοτεχνίες, συνεργεία και χώρους εργασίας με επαγγελματικές απαιτήσεις.
 - Με σταθερή βάση
 - Με ενσωματωμένο αμόνι
 - Υλικό κατασκευής: Χυτοσίδηρος σφαιροειδούς γραφίτη με σφυρίλατη βαφή πούδρας για ανθεκτικότητα σε φθορές και οξείδωση.
- Διαστάσεις Σιαγόνων (ΜxΠxΥ):
 MBV-125P: 125x12x23mm ()
 MBV-150P: 150x12x23mm ()

ΚΩΔΙΚΟΣ	ΤΥΠΟΣ	ΑΝΟΙΓΜΑ	ΒΑΣΗ	ΒΑΡΟΣ	ΤΙΜΗ
400410	MBV-125P	140 mm	ΣΤΑΘΕΡΗ	10 kg	85,00 €
400411	MBV-150P	165 mm	ΣΤΑΘΕΡΗ	13 kg	115,00 €
400403	MBV-175	175 mm	ΣΤΑΘΕΡΗ	20 kg	185,00 €

ΜΕΓΓΕΝΗ ΠΑΓΚΟΥ ΜΕ ΠΕΡΙΣΤΡΕΦΟΜΕΝΗ ΒΑΣΗ

- Ανθεκτικές μέγγκενες για μεγάλο εύρος εργασιών σε βιοτεχνίες, συνεργεία και χώρους εργασίας με επαγγελματικές απαιτήσεις.
- Με περιστρεφόμενη βάση
- Με ενσωματωμένο αμόνι και σιαγόνες για συγκράτηση σωλήνων

ΚΩΔΙΚΟΣ	ΤΥΠΟΣ	ΑΝΟΙΓΜΑ	ΒΑΣΗ	ΒΑΡΟΣ	ΤΙΜΗ
400404	MBVR-125	125 mm	ΠΕΡ/ΜΕΝΗ	12,0 kg	105,00 €
400405	MBVR-150	150 mm	ΠΕΡ/ΜΕΝΗ	21,7 kg	145,00 €
400406	MBVR-175	175 mm	ΠΕΡ/ΜΕΝΗ	22,8 kg	175,00 €

ΜΕΓΓΕΝΗ ΚΟΛΩΝΑΤΩΝ ΔΡΑΠΑΝΩΝ

- Οικονομικές μέγγενες δραπάνων (κολωνάτα & παγκου) για χρήση σε μηχανουργεία και χώρους εργασίας με ημιεπαγγελματικές απαιτήσεις.

ΚΩΔΙΚΟΣ	360920	420053	360922	420055
ΤΥΠΟΣ	AM 30	AM 40	AM 50	AM 60
ΣΙΑΓΩΝΕΣ (Π)	75 mm	100 mm	125 mm	145 mm
ΜΕΓΙΣΤΟ ΑΝΟΙΓΜΑ	60 mm	80 mm	100 mm	150 mm
ΒΑΡΟΣ	1,8 kg	2,5 kg	3,7 kg	6,5 kg
ΤΙΜΗ	18,00 €	24,00 €	34,00 €	39,00 €

MAESTRO
INDUSTRIAL EQUIPMENT

ΑΜΟΝΙ ΜΕ ΔΙΠΛΟ ΕΜΒΟΛΟ

- Αμόνι καθαρού χυτοσίδηρου με διπλό εμβολο εργασίας. Στιβαρό και ανθεκτικό για καθημερινή χρήση.

ΚΩΔΙΚΟΣ	ΤΥΠΟΣ	ΒΑΡΟΣ	ΥΛΙΚΟ	ΤΙΜΗ
400407	MCA-30	30 kg	ΧΥΤΟΣΙΔΗΡΟΣ	180,00 €

MAESTRO
INDUSTRIAL EQUIPMENT

ΨΑΛΙΔΙ ΛΑΜΑΡΙΝΑΣ ΤΥΠΟΥ 2BR 6

ΚΩΔΙΚΟΣ	400022
ΙΚΑΝΟΤΗΤΑ ΚΟΠΗΣ	ΛΑΜΑΚΙ 6 mm
ΛΑΜΑΡΙΝΑ	70 X 6 mm
ΒΕΡΓΑ	13 mm
ΜΕΓΕΘΟΣ ΛΑΜΑΣ	180 mm
ΒΑΡΟΣ	18,0 kg
ΤΙΜΗ	300,00 €

ΨΑΛΙΔΙ ΛΑΜΑΡΙΝΑΣ ΤΥΠΟΥ 5RP 10

ΚΩΔΙΚΟΣ	400025
ΙΚΑΝΟΤΗΤΑ ΚΟΠΗΣ	ΛΑΜΑΚΙ 10 mm
ΛΑΜΑΡΙΝΑ	90 X 8 mm
ΒΕΡΓΑ	22 mm
ΤΕΤΡΑΓΩΝΟ	20 mm
ΓΩΝΙΑ	60 X 7 mm
ΒΑΡΟΣ	105,0 kg
ΤΙΜΗ	1.100,00 €



PSB-1232 ΗΛΕΚΤΡΙΚΟ ΠΕΡΟΝΟΦΟΡΟ 1,2 ΤΝ

- Παραδίδεται με φορτιστή και βάση πέδησης για ασφαλή μετακίνηση του παλετοφόρου.

ΚΩΔΙΚΟΣ	420088
ΑΝΥΨΩΤΙΚΗ ΙΚΑΝΟΤΗΤΑ	1250 kg
ΜΕΓΙΣΤΗ ΑΝΥΨΩΣΗ	3.0 m
ΔΙΑΣΤΑΣΕΙΣ ΠΕΡΟΝΩΝ	60 X 180 X 1150 mm
ΣΤΟΙΧΕΙΑ ΜΠΑΤΑΡΙΑΣ	24 V / 210 Ah
ΕΠΙΠΕΔΟ ΘΟΡΥΒΟΥ	67 dB(A)
ΒΑΡΟΣ	640 kg
ΤΙΜΗ	11.000,00 €

SFH-10 ΧΕΙΡΟΚΙΝΗΤΟ ΠΕΡΟΝΟΦΟΡΟ 1,0 ΤΝ

ΚΩΔΙΚΟΣ	420028
ΑΝΥΨΩΤΙΚΗ ΙΚΑΝΟΤΗΤΑ	1000 kg
ΜΕΓΙΣΤΗ ΑΝΥΨΩΣΗ	1.6 m
ΜΗΚΟΣ ΠΕΡΟΝΩΝ	1150 mm
ΒΑΡΟΣ	220 kg
ΤΙΜΗ	1.320,00 €

SLP-10 ΧΕΙΡΟΚΙΝΗΤΟ ΠΕΡΟΝΟΦΟΡΟ 1,0 ΤΝ

ΚΩΔΙΚΟΣ	420027
ΑΝΥΨΩΤΙΚΗ ΙΚΑΝΟΤΗΤΑ	1000 kg
ΜΕΓΙΣΤΗ ΑΝΥΨΩΣΗ	0.8 m
ΜΗΚΟΣ ΠΕΡΟΝΩΝ	1150 mm
ΒΑΡΟΣ	110 kg
ΤΙΜΗ	990,00 €

ΥΔΡΑΥΛΙΚΟΙ ΠΑΓΚΟΙ ΑΝΥΨΩΣΗΣ

ΚΩΔΙΚΟΣ	420029	420030
ΤΥΠΟΣ	TF 30	TF 50
ΑΝΥΨΩΤΙΚΗ ΙΚΑΝΟΤΗΤΑ	300 kg	500 kg
ΜΕΓΙΣΤΗ ΑΝΥΨΩΣΗ	0.88 m	0.90 m
ΔΙΑΣΤΑΣΕΙΣ ΤΡΑΠΕΖΙΟΥ	850 X 500 mm	905 X 500 mm
ΒΑΡΟΣ	77 kg	81 kg
ΤΙΜΗ	440,00 €	520,00 €

ΠΑΛΕΤΟΦΟΡΑ ΜΕΤΑΦΟΡΑΣ ΦΟΡΤΙΩΝ

ΓΙΑ ΕΥΡΩΠΑΛΕΤΕΣ

PT-2500	2,5 ton
PT-3000	3,0 ton

"ΚΟΝΤΟ"

PTS-2500	2,5 ton
PTS-3000	3,0 ton

"ΓΑΛΒΑΝΙΖΕ"

CZ-20H	2,0 ton
--------	---------



ΜΕ ΖΥΓΑΡΙΑ & ΕΚΤΥΠΩΤΗ

HPW-2000	2,0 ton
----------	---------

ΖΥΓΑΡΙΑ ΧΩΡΙΣ ΕΚΤΥΠΩΤΗ

HP-2000	2,0 ton
---------	---------

ΖΥΓΑΡΙΑ ΧΩΡΙΣ ΕΚΤΥΠΩΤΗ

HPC-2000	2,0 ton
----------	---------



- Ικανότητα 2000kg σε βήμα του 1kg με απόκλιση 2kg ($\pm 0.1\%$ Ακρίβεια).
- Δυνατότητα μνήμης ζυγίσης.
- Μπαταρίες 4 x AA



- Ικανότητα 2000kg σε βήμα του 1kg με απόκλιση 2kg ($\pm 0.1\%$ Ακρίβεια).
- Δυνατότητα μνήμης ζυγίσης.
- Μπαταρίες 4 x AA



- Ικανότητα 2000kg σε βήμα του 5kg με απόκλιση 2kg ($\pm 0.1\%$ Ακρίβεια).
- Οικονομικό μοντέλο, χωρίς εκτυπωτή.
- Μπαταρίες 2 x AA

ΚΩΔΙΚΟΣ	ΤΥΠΟΣ	ΤΥΠΟΣ	ΙΚΑΝΟΤΗΤΑ	ΜΗΚΟΣ ΠΕΡΟΝΩΝ	ΥΨΟΣ (MIN-MAX)	ΤΙΜΗ
420077	PT 2500	ΓΙΑ ΕΥΡΩΠΑΛΕΤΕΣ	2500 kg	1150 mm	85 mm - 200 mm	512,00 €
420078	PT 3000	ΓΙΑ ΕΥΡΩΠΑΛΕΤΕΣ	3000 kg	1150 mm	85 mm - 200 mm	572,00 €
420034	PTL 1500 (Χαμηλού Προφίλ)	ΓΙΑ ΕΥΡΩΠΑΛΕΤΕΣ	1500 kg	1150 mm	52 mm - 142 mm	605,00 €
420032	PT 2500 "Κοντό"	ΓΙΑ ΕΥΡΩΠΑΛΕΤΕΣ	2500 kg	800 mm	85 mm - 200 mm	605,00 €
420033	PT 3000 "Κοντό"	ΓΙΑ ΕΥΡΩΠΑΛΕΤΕΣ	3000 kg	800 mm	85 mm - 200 mm	638,00 €
420090	CZ 20H (ΓΑΛΒΑΝΙΖΕ)	ΓΙΑ ΕΥΡΩΠΑΛΕΤΕΣ	2000 kg	1150 mm	85 mm - 200 mm	935,00 €
420106	HPW 2000 (ΖΥΓΑΡΙΑ & ΕΚΤΥΠΩΣΗ)	ΓΙΑ ΕΥΡΩΠΑΛΕΤΕΣ	2000 kg	1150 mm	85 mm - 200 mm	2.640,00 €
420035	HP 2000 (ΖΥΓΑΡΙΑ Χ. ΕΚΤΥΠΩΣΗ)	ΓΙΑ ΕΥΡΩΠΑΛΕΤΕΣ	2000 kg	1150 mm	85 mm - 200 mm	1.560,00 €
420107	HPC 2000 (ΖΥΓΑΡΙΑ Χ. ΕΚΤΥΠΩΣΗ)	ΓΙΑ ΕΥΡΩΠΑΛΕΤΕΣ	2000 kg	1150 mm	85 mm - 200 mm	1.430,00 €

**ΓΕΡΑΝΑΚΙΑ ΑΝΥΨΩΣΗΣ ΦΟΡΤΙΩΝ
MAESTRO DHS-400/600/800 G**
Βασικά Χαρακτηριστικά

Όλα τα γερανάκια οικονομικού τύπου DHS-M διαθέτουν :

- Διακόπτη έκτακτης παύσης λειτουργίας για ασφάλεια.
- Αυτοματοποιημένα όρια ανώτατου και κατώτατου ύψους.
- Βαθμός προστασίας IP54 (Ingress Protection).

* Όλα τα γερανάκια παραδίδονται με την τροχαλία και είναι σταθερής εγκατάστασης (δεν κάνουν για ράγες).

ΚΩΔΙΚΟΣ	ΤΥΠΟΣ	ΙΚΑΝΟΤΗΤΑ ΜΕ ΜΟΝΟ ΣΥΡΜΑ	ΙΚΑΝΟΤΗΤΑ ΜΕ ΔΙΠΛΟ ΣΥΡΜΑ	ΙΣΧΥΣ	ΤΑΧΥΤΗΤΑ ΑΝΥΨΩΣΗΣ ΜΟΝΟ - ΔΙΠΛΟ	ΜΗΚΟΣ ΣΥΡΜ.	ΠΑΧΟΣ ΣΥΡΜ.	ΤΙΜΗ
360838	DHS-200/400G	200 kg / 12 m	400 kg / 6 m	950 Watt	10 / 5 (m/min)	12 m	Φ 4,5 mm	160,00 €
360839	DHS-300/600G	300 kg / 12 m	600 kg / 6 m	1150 Watt	10 / 5 (m/min)	12 m	Φ 4,5 mm	180,00 €
360840	DHS-400/800G	400 kg / 12 m	800 kg / 6 m	1450 Watt	8 / 4 (m/min)	12 m	Φ 5,1 mm	210,00 €

**ΓΕΡΑΝΑΚΙΑ ΑΝΥΨΩΣΗΣ ΦΟΡΤΙΩΝ
ΙΤΑΛΙΑΣ ECE**
Βασικά Χαρακτηριστικά

Όλα τα γερανάκια οικονομικού τύπου ECE διαθέτουν :

- Παχύ σύρμα ανύψωσης 5 mm & 6 mm.
- Μπράτσο κάτω στήριξης για περισσότερο χώρο εργασιών.
- Θερμικό σύστημα προστασίας (Overheating Protection).
- Μεγαλύτερο μήκος σύρματος για μεγαλύτερα ύψη.
- Πολύ γρήγορες ταχύτητες ανύψωσης.

ΚΩΔΙΚΟΣ	ΤΥΠΟΣ	ΙΚΑΝΟΤΗΤΑ ΜΕ ΜΟΝΟ ΣΥΡΜΑ	ΙΚΑΝΟΤΗΤΑ ΜΕ ΔΙΠΛΟ ΣΥΡΜΑ	ΙΣΧΥΣ	ΤΑΧΥΤΗΤΑ ΑΝΥΨΩΣΗΣ ΜΟΝΟ - ΔΙΠΛΟ	ΜΗΚΟΣ ΣΥΡΜ.	ΤΙΜΗ
361200	MA 200	200 kg / 25 m	400 kg / 12,5 m	750 Watt (1/Φ)	19 / 9 (m/min)	25.0 m	600,00 €
361201	MA 290	300 kg / 25 m	600 kg / 12.5 m	1150 Watt (1/Φ)	20 / 10 (m/min)	25.0 m	800,00 €

ΒΡΑΧΙΟΝΕΣ ΠΑΛΛΑΓΚΩΝ - ΜΠΡΑΤΣΑ

* Πάχος βραχίονα 45x45 mm

ΚΩΔΙΚΟΣ	ΤΥΠΟΣ	ΙΚΑΝΟΤΗΤΑ ΣΥΓΚΡΑΤΗΣΗΣ	ΤΙΜΗ
420046	MF 25/110	Συγκράτηση έως 250kg / Μήκος 110 cm	46,00 €
420047	MF 60/75	Συγκράτηση έως 600kg / Μήκος 75 cm	50,00 €

MINI ΗΛΕΚΤΡΙΚΟ ΦΟΡΕΙΟ MAESTRO TDHS-1000

Βασικά Χαρακτηριστικά

- Συμβατό με τα Γερανάκια ανύψωσης φορτίων MAESTRO DHS & λοιπών τύπων
- Ρουλεμάν για ομαλή και ασφαλή κύλιση στη δοκό
- Διαστάσεις 35,5 X 38 X 18 CM

NEW



ΚΩΔΙΚΟΣ	ΤΥΠΟΣ	ΙΣΧΥΣ	ΤΥΠΟΣ-ΠΛΑΤΟΣ ΔΟΚΟΥ	ΜΑΧ ΦΟΡΤΙΟ	ΤΑΧΥΤΗΤΑ ΜΕΤΑΚ.	ΒΑΡΟΣ	ΤΙΜΗ
360841	TDHS-1000	500W	I: 10-22 (68-110 mm)	1000 kg	16.4 m/min	15 kg	125,00 €

ΜΟΝΙΜΟΣ ΜΑΓΝΗΤΗΣ ΑΝΥΨΩΣΗΣ ΛΑΜΑΡΙΝΑΣ MAESTRO SF

Βασικά Χαρακτηριστικά

- Εύκολο στη χρήση με ισχυρή μόνιμη μαγνητική έλξη
- Συντελεστής ασφαλείας 3 φορές του ονομαστικού φορτίου
- Συμβατό και με επίπεδες και με κυλινδρικές λαμαρίνες
- Χωρίς ρεύμα, τύπου Nd-Fe-B

NEW



ΚΩΔΙΚΟΣ	ΤΥΠΟΣ	ΙΚΑΝΟΤΗΤΑ ΕΠΙΠΕΔΗ - ΚΥΛΙΝ/ΚΗ	ΜΑΓΝΗΤΗΣ (ΜxΠ)	ΥΨΟΣ (ΜΕ ΧΕΙΡ/ΒΗ)	ΒΑΡΟΣ	ΤΙΜΗ
360851	SF-300G	300 kg - 150 kg	163 x 91 mm	95 mm (205 mm)	12 kg	390,00 €
360852	SF-600G	600 kg - 300 kg	220 x 110 mm	115 mm (240 mm)	20 kg	600,00 €
360853	SF-1000G	1000 kg - 500 kg	265 x 135 mm	135 mm (270 mm)	32 kg	900,00 €

ΗΛΕΚΤΡΙΚΑ ΤΡΑΒΗΧΤΙΚΑ ΣΥΡΜΑΤΟΣ



ΚΩΔΙΚΟΣ	ΤΥΠΟΣ	ΙΚΑΝΟΤΗΤΑ ΕΛΞΗΣ	ΔΙΑΜΕΤΡΟΣ ΣΥΡΜΑΤΟΣ	ΜΗΚΟΣ ΣΥΡΜΑΤΟΣ	ΜΟΤΕΡ	ΤΑΣΗ	ΤΙΜΗ
360849	TRH 96000G	2700 kg	8 mm	15,2 m	1,6 HP	12 DCV	400,00 €
360968	TRH 995000	4300 kg	9 mm	29,2 m	5.5 HP	12 DCV	1.130,00 €

“ΒΙΝΤΣΙ” ΤΡΕΙΛΕΡ - ΤΡΑΒΗΧΤΙΚΑ ΣΥΡΜΑΤΟΣΧΟΙΝΟΥ ΧΕΙΡΟΣ

* BHW-545G



ΚΩΔΙΚΟΣ	ΤΥΠΟΣ	ΙΚΑΝΟΤΗΤΑ ΕΛΞΗΣ	ΔΙΑΣΤΑΣΗ ΣΥΡΜΑΤΟΣΧΟΙΝΟΥ	ΓΑΝΤΖΟΙ	ΒΑΡΟΣ	ΤΙΜΗ
360850	BHW-545G	545 kg	4 mm / 10m	1	3.3 kg	27,00 €
360824	CP-2B	2000 kg	4,5 mm / 2,2 m	2	2,8 kg	47,00 €
360842	CP-4G	4000 kg	5,5 mm / 3,0 m	2	5,5 kg	70,00 €

• XG-K1



• DHS

**ΠΑΛΑΓΚΟ ΑΛΥΣΙΔΑΣ ΗΛΕΚΤΡΙΚΟ
MAESTRO XG-K1 / DHS-A (380V)**
Βασικά Χαρακτηριστικά

Όλα τα γερανάκια τύπου DHS-A διαθέτουν :

- Ισχυρό τριφασικό μοτέρ.
- Διακόπτη έκτακτης παύσης λειτουργίας για ασφάλεια.
- Αυτοματοποιημένα όρια ανώτατου και κατώτατου ύψους.
- Βαθμός προστασίας IP54 (Ingress Protection).

ΚΩΔΙΚΟΣ	ΤΥΠΟΣ	ΙΚΑΝΟΤΗΤΑ ΑΝΥΨΩΣΗΣ	ΙΣΧΥΣ	ΤΑΧΥΤΗΤΑ ΑΝΥΨΩΣΗΣ	ΜΗΚΟΣ ΑΛΥΣΙΔΑΣ	ΤΙΜΗ
360957	XG-K1	2000 kg / 6 m	1100 Watt	2.1 (m/min)	6 m	1.100,00 €
360826	DHS-1A	1000 kg / 3 m	1500 Watt	3.4 (m/min)	3 m (Ø7.1 x 21)	1.130,00 €
360827	DHS-2A	2000 kg / 3 m	1500 Watt	6.8 (m/min)	3 m (Ø10 x 30)	1.380,00 €

**ΚΡΙΚΟΠΑΛΑΓΚΑ ΧΕΙΡΟΣ
MAESTRO**

ΚΩΔΙΚΟΣ	360821	360822	360848	360947
ΤΥΠΟΣ	HSH-0.75A	HSH-1.5A	HSH-3G	HLB600
ΙΚΑΝΟΤΗΤΑ ΑΝΥΨΩΣΗΣ	750 kg	1500 kg	3000 kg	6000 kg
ΥΨΟΣ ΑΝΥΨΩΣΗΣ	1.5 m	1.5 m	1.5 m	1.5 m
ΑΛΥΣΙΔΕΣ ΦΟΡΤΙΟΥ	1	1	1	1
ΔΙΑΜΕΤΡΟΣ ΑΛΥΣΙΔΑΣ	6 mm	8 mm	10 mm	10 mm
ΒΑΡΟΣ	6,5 kg	11 kg	20 kg	30 kg
ΤΙΜΗ	115,00 €	140,00 €	195,00 €	260,00 €

* HSZ

**ΑΛΥΣΟΠΑΛΑΓΚΑ ΧΕΙΡΟΣ
MAESTRO**

ΚΩΔΙΚΟΣ	ΤΥΠΟΣ	ΙΚΑΝΟΤΗΤΑ ΑΝΥΨΩΣΗΣ	Φ. ΑΛΥΣΙΔΑΣ	ΑΛΥΣΙΔΕΣ	ΤΙΜΗ
360819	HSZ-1E (ΔΙΑΙΡΟΥΜΕΝΟ)	1000 kg σε 3 μέτρα	6 mm	1	100,00 €
360836	HSZ-2G (ΔΙΑΙΡΟΥΜΕΝΟ)	2000 kg σε 3 μέτρα	8 mm	1	130,00 €

* MCH



ΚΩΔΙΚΟΣ	ΤΥΠΟΣ	ΙΚΑΝΟΤΗΤΑ ΑΝΥΨΩΣΗΣ	Φ. ΑΛΥΣΙΔΑΣ	ΑΛΥΣΙΔΕΣ	ΤΙΜΗ
360837	MCH -23G (ΣΤΡΟΓΓΥΛΟ)	2000 kg σε 3 μέτρα	8 mm	1	105,00 €
360912	MCH -33 (ΣΤΡΟΓΓΥΛΟ)	3000 kg σε 3 μέτρα	8 mm	1	190,00 €
360913	MCH -53 (ΣΤΡΟΓΓΥΛΟ)	5000 kg σε 3 μέτρα	10 mm	1	260,00 €



FINOMACHINE
IOANNIS PAPPAS SA



ΦΙΝΟΜΑΣΙΝ
ΙΩΑΝΝΗΣ ΠΑΠΠΑΣ Α.Ε.

Πέτρου Ράλλη 49, Ταύρος, Τ.Κ. 17778

Τηλεφωνικό Κέντρο: +30 214 40 62 100

Τηλ.: +30 210 34 76 756 • Fax: +30 210 34 25 578

Website: www.finomachine.gr • E-mail: info@finomachine.gr